

SAMSUNG

دليل المستخدم

SM-S921B/DS
SM-S926B/DS
SM-S928B/DS

المحتويات

الإطار المتعدد (استخدام عدة تطبيقات في وقت واحد)	٩٥
تطبيق الإنترنت من Samsung	٩٨
Samsung Wallet	٩٩
Samsung Health	١٠٢
Samsung Notes	١٠٣
Samsung Members	١٠٨
Samsung Kids	١٠٩
Samsung Global Goals	١١٠
Samsung TV Plus	١١٠
Samsung Find	١١٠
Samsung Shop	١١٠
Galaxy Shop	١١١
Galaxy Wearable	١١١
(Galaxy S24 Ultra) PENUP	١١١
التقويم	١١٢
Reminder (تلقي إشعارات لعناصر المهام)	١١٣
مسجل الصوت	١١٤
ملفاتي (التحقق من الملفات وإدارتها)	١١٦
الساعة	١١٦
الحاسبة	١١٦
Gaming Hub	١١٧
معزز الألعاب (تكوين بيئة اللعب)	١١٨
SmartThings	١١٩
مشاركة المحتوى	١٢٠
Music Share	١٢١

بدء التشغيل

مخطط الجهاز ووظائفه	٥
شحن البطارية	١٣
بطاقة nano-SIM و eSIM	١٨
تشغيل جهازك وإيقاف تشغيله	٢٠
الإعداد الأولي	٢١
Samsung account	٢٢
نقل البيانات من جهازك السابق (Smart Switch)	٢٣
فهم الشاشة	٢٥
لوحة الإشعارات	٣٣
التقاط صورة الشاشة وتسجيل الشاشة	٣٥
إدخال نص	٣٧
استخراج نص	٣٩

التطبيقات والميزات

تثبيت التطبيقات أو إلغاء تثبيتها	٤٠
قلم S (Galaxy S24 Ultra)	٤١
الهاتف	٥٥
جهات الاتصال	٥٩
الرسائل	٦١
الكاميرا	٦٢
الاستوديو	٨١
منطقة الواقع المعزز	٨٦
Bixby	٩٢
Bixby Vision	٩٤

السمات	١٤٨	Smart View (الانعكاس على شاشة التلفزيون)	١٣٣
الشاشة الرئيسية	١٤٩	الربط بـ Windows (استخدام الجهاز عبر اتصال الكمبيوتر)	١٢٤
شاشة القفل وAOD	١٤٩	Samsung DeX	١٢٥
إبقاء الجهاز مفتوحًا	١٥٠	تطبيقات Google	١٣٠
Always On Display (عرض المعلومات بينما الشاشة مغلقة)	١٥٠		
الحماية والخصوصية	١٥١		
التعرف على الوجه	١٥٢		
التعرف على بصمة الإصبع	١٥٤		
المجلد الآمن	١٥٦		
شبكة Wi-Fi الآمنة	١٥٩		
Samsung Pass	١٦٠		
الموقع	١٦٣		
الحماية والطوارئ	١٦٣		
الحسابات والنسخ الاحتياطي	١٦٤		
Samsung Cloud	١٦٤		
Google	١٦٥		
الميزات المتقدمة	١٦٥		
الذكاء المتقدم	١٦٧		
الحركات والإيماءات	١٦٧		
تأثيرات مكالمات الفيديو	١٦٨		
المرسل المزدوج	١٦٩		
الحالة الرقمية وعناصر التحكم الأبوية	١٧٠		
العناية بالجهاز	١٧٠		
التطبيقات	١٧١		
الإدارة العامة	١٧٢		
إمكانية الوصول	١٧٣		
تحديث البرنامج	١٧٤		
حول الهاتف	١٧٤		
		الضبط	
		مقدمة	١٣١
		Samsung account	١٣١
		الاتصالات	١٣١
		Wi-Fi	١٣٣
		البلوتوث	١٣٤
		NFC وعمليات الدفع بدون اتصال	١٣٦
		موفر البيانات	١٣٧
		الشبكات المسموح بها للتطبيقات	١٣٧
		نقطة اتصال الهواتف المحمولة	١٣٨
		المزيد من ضبط الاتصال	١٣٨
		الأجهزة المتصلة	١٤٠
		الأوضاع والروتينات	١٤١
		استخدام الأوضاع	١٤١
		استخدام العمليات الروتينية	١٤٢
		الأصوات والاهتزاز	١٤٢
		جودة الصوت وتأثيراته	١٤٣
		صوت تطبيق منفصل	١٤٤
		الإشعارات	١٤٤
		الشاشة	١٤٥
		سلسلة الحركة	١٤٦
		تغيير وضع الشاشة أو ضبط لون الشاشة	١٤٧
		البطارية	١٤٨
		الخلفية والنمط	١٤٨

إشعارات الاستخدام

- ١٧٥ احتياطات لاستخدام الجهاز
١٧٨ ملاحظات على محتويات العبوة وملحقاتها
١٧٩ الحفاظ على المقاومة للماء والأثرية
١٨٠ حالات سخونة الجهاز والحلول

الملحق

- ١٨٤ إمكانية الوصول
١٩٩ حل المشكلات

بدء التشغيل

مخطط الجهاز ووظائفه

:Galaxy S24 Ultra ◀

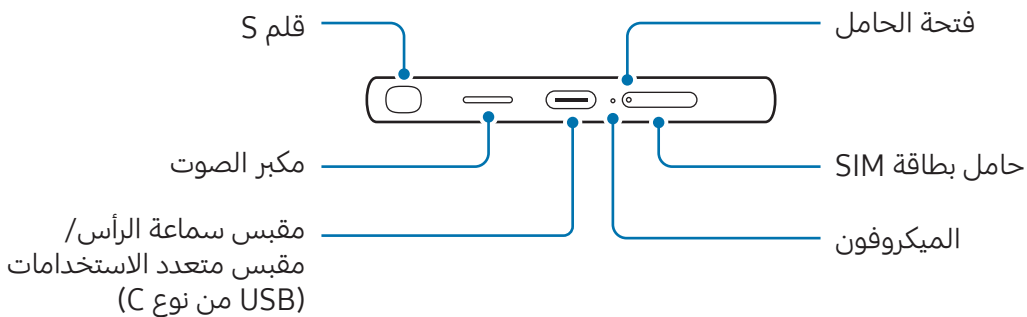
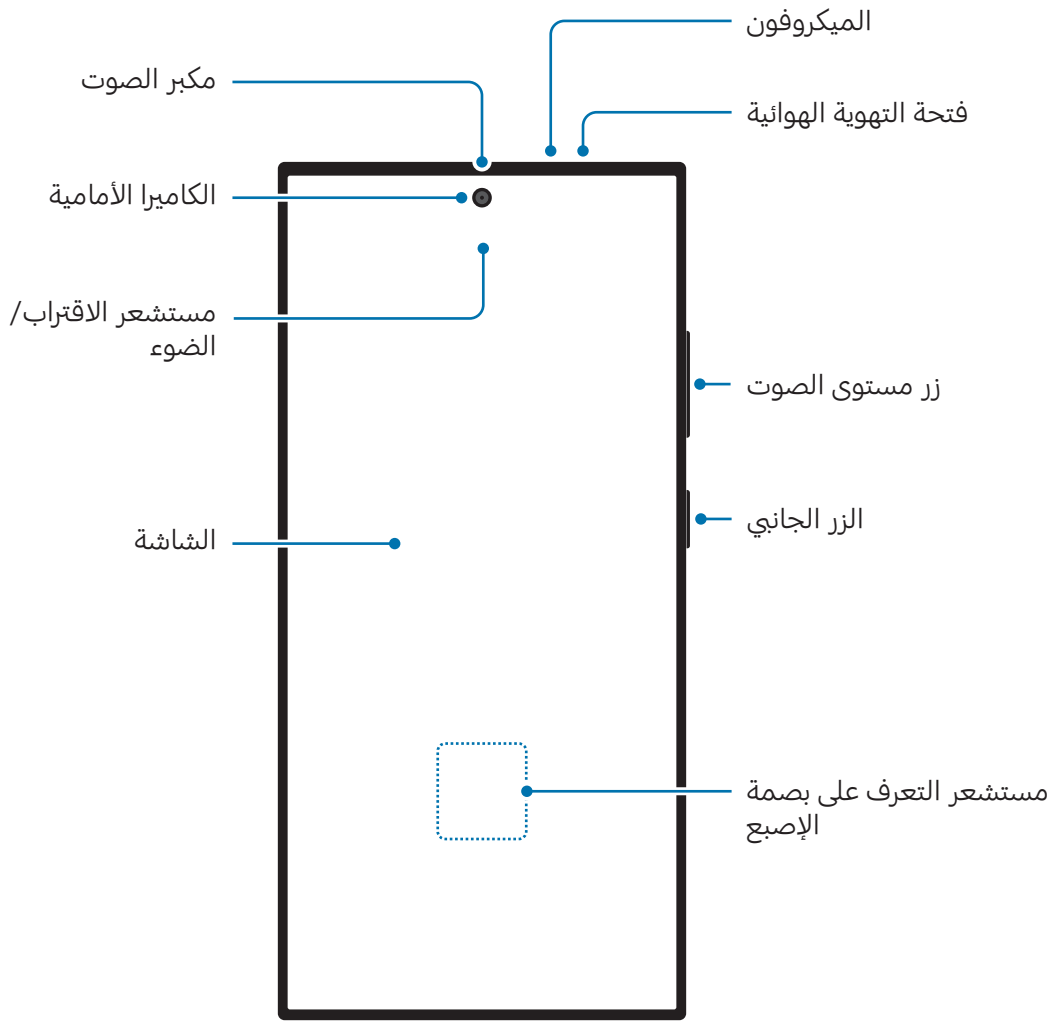

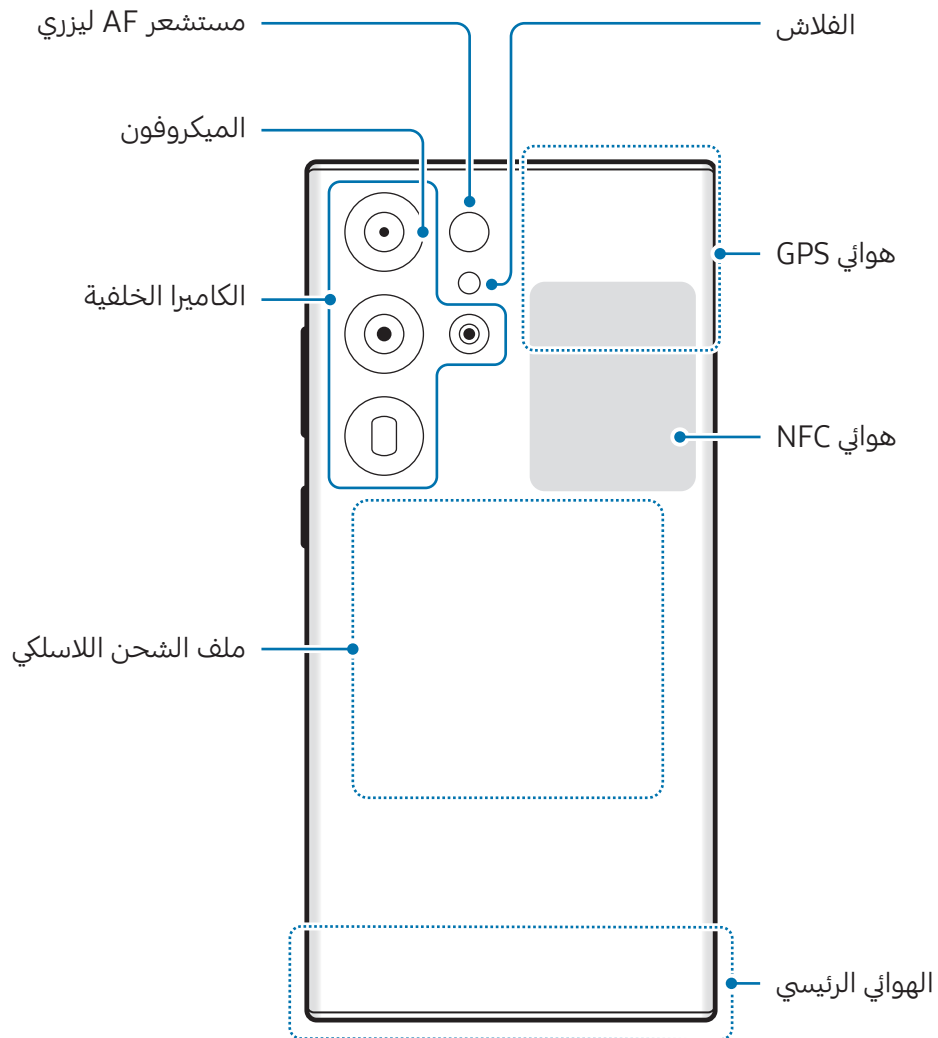

:Galaxy S24+ ◀

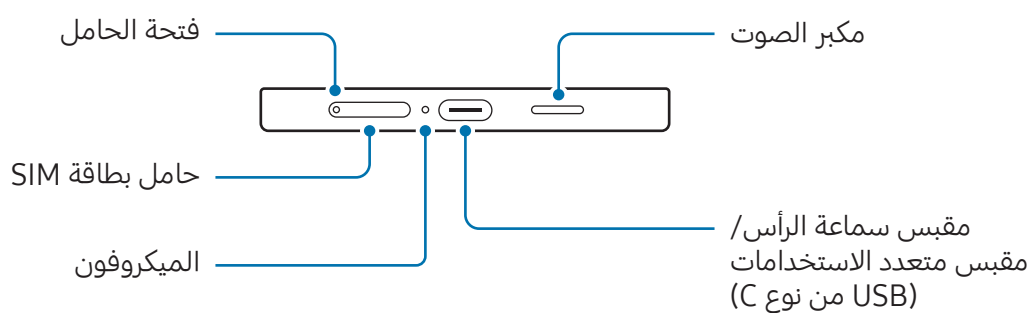
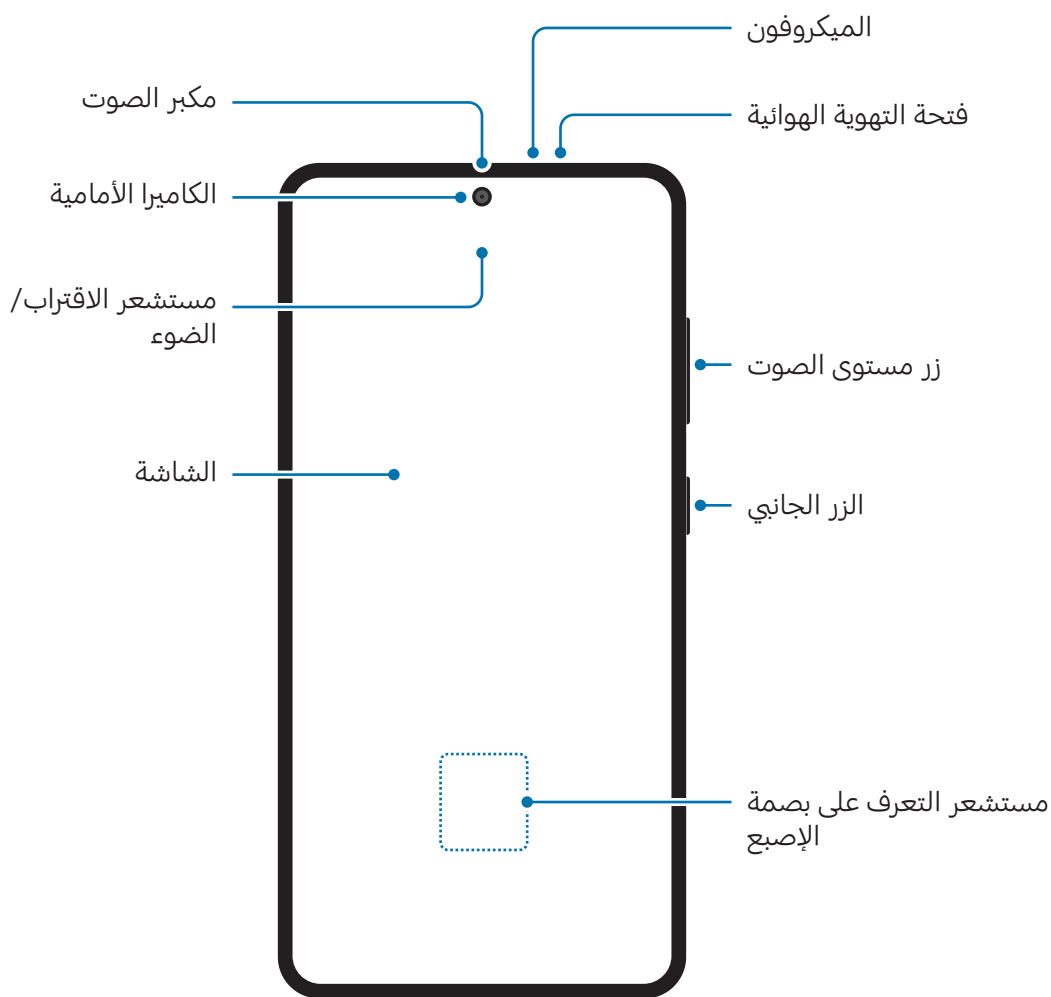

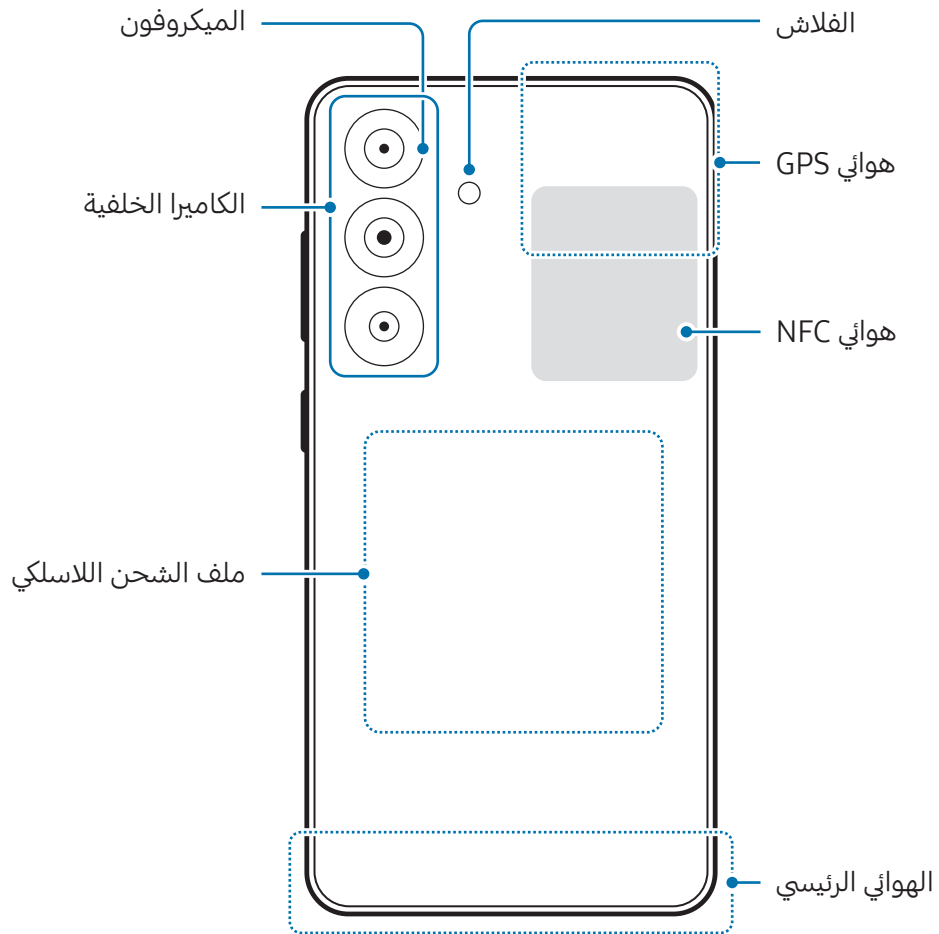

:Galaxy S24 ◀

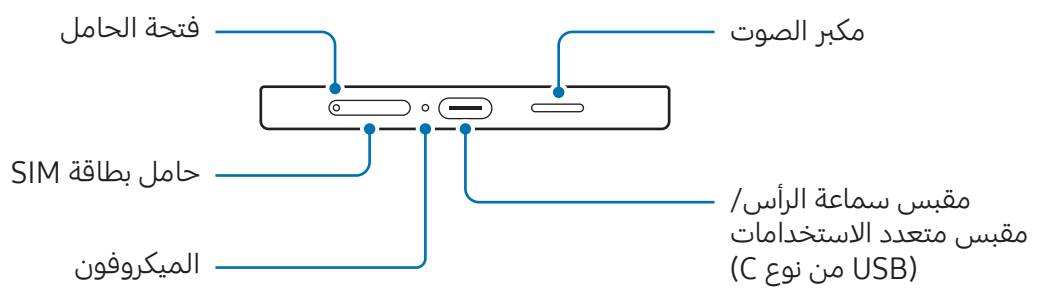
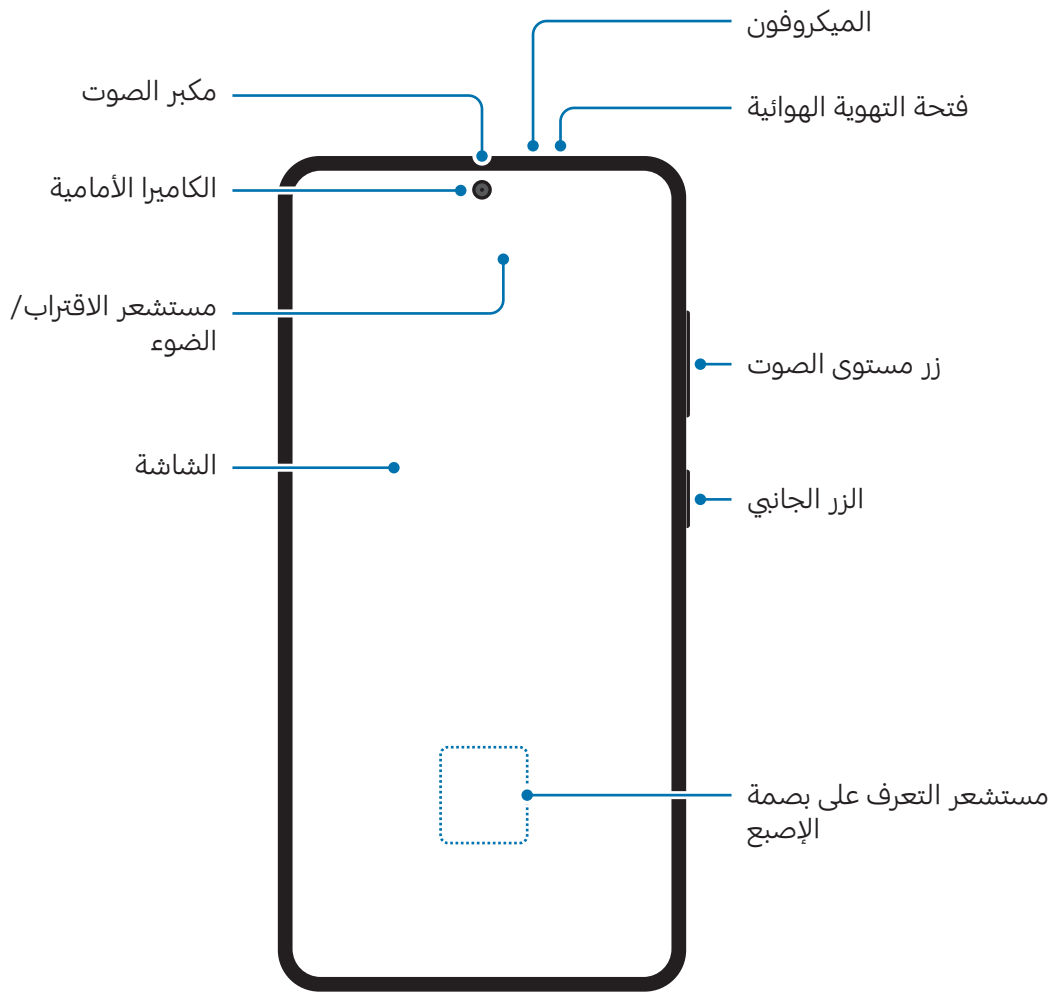

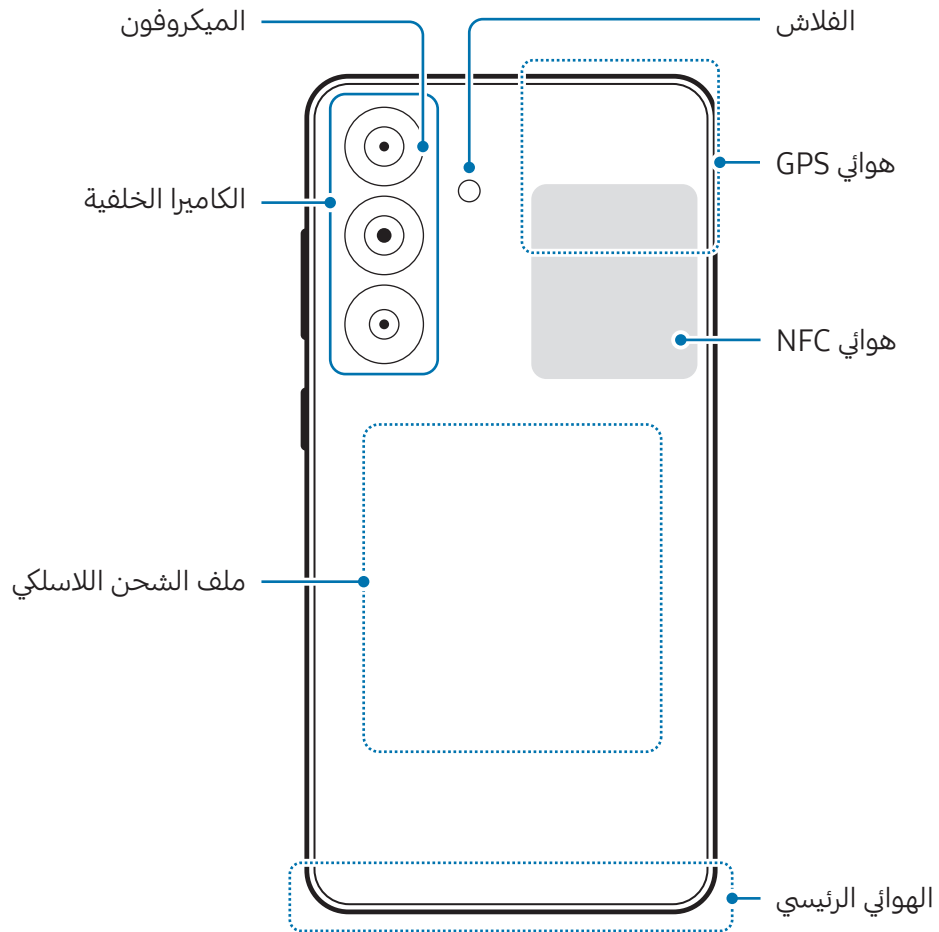

- عند استخدام مكبرات الصوت، مثل عند تشغيل ملفات الوسائط أو استخدام مكبر صوت الهاتف، لا تضع الجهاز بالقرب من أذنك. 
- حاذر من تعريض عدسات الكاميرا لمصدر ضوء قوي مثل ضوء الشمس المباشر. إذا تعرضت عدسة الكاميرا لمصدر ضوء قوي، مثل ضوء الشمس المباشر، فقد يتلف مستشعر صور الكاميرا. مستشعر الصور التالف غير قابل للإصلاح وسيسبب نقاط أو بقع في الصور.
- إذا كنت تستخدم الجهاز وكان هيكله الزجاجي أو الأكريليك مكسورًا، فقد يكون هناك خطر التعرض لإصابة. لا تستخدم الجهاز إلا بعد إصلاحه في مركز خدمة سامسونج أو مركز خدمة معتمد.
- في حالة دخول غبار أو مواد غريبة إلى الميكروفون أو مكبر الصوت أو جهاز الاستقبال، أو إذا كانت هذه الأجزاء مغطاة، فقد يصبح صوت الجهاز أخفض أو قد لا تعمل بعض الميزات. إذا حاولت إزالة الغبار أو المواد الغريبة بجسم حاد، فقد يتلف الجهاز وقد يتأثر مظهره.
- قد تحدث مشكلات في الاتصال أو نفاذ البطارية في الحالات التالية: 
 - إذا قمت بتركيب لاصقات معدنية على منطقة الهوائي في الجهاز
 - إذا قمت بتركيب غطاء مصنوع من المواد المعدنية على الجهاز
 - إذا قمت بتغطية منطقة هوائي الجهاز بيدك أو بأي أشياء أخرى أثناء استخدام ميزات معينة، مثل الاتصالات أو اتصال بيانات المحمول
- إذا كانت فتحة التهوية الهوائية مغطاة بأحد الملحقات، مثل طبقة حماية أو ملصق، فقد تحدث ضوضاء غير مرغوب فيها أثناء المكالمات أو تشغيل الوسائط.
- لا ينبغي تغطية منطقة مستشعر الاقتراب/الضوء بالملحقات، مثل الملصقات أو الغطاء. فقد يؤدي ذلك إلى حدوث عطل في المستشعر.
- قد يومض الضوء في الجزء العلوي من الجهاز أثناء المكالمات بسبب عمل مستشعر التقارب.

المفاتيح البارزة

مفتاح	الوظيفة
الزر الجانبي	• عندما يكون الجهاز في وضع عدم التشغيل، اضغط مع الاستمرار لتشغيله.
	• اضغط لتشغيل الشاشة أو قفلها.
	• اضغط مطولاً لبدء محادثة باستخدام Bixby. راجع استخدام Bixby للحصول على المزيد من المعلومات.
الزر الجانبي + زر خفض مستوى الصوت	• اضغط عليهما بشكل متزامن لالتقاط صورة للشاشة.
	• اضغط مطولاً بشكل متزامن لإيقاف تشغيل الجهاز.

إعداد الزر الجانبي

حدد تطبيقاً أو ميزة لتشغيلها بالضغط على الزر الجانبي مرتين أو الضغط المطول على الزر الجانبي. افتح الضبط، اضغط على الميزات المتقدمة ← الزر الجانبي، ثم حدد الخيار الذي تريده.

المفاتيح المرنة

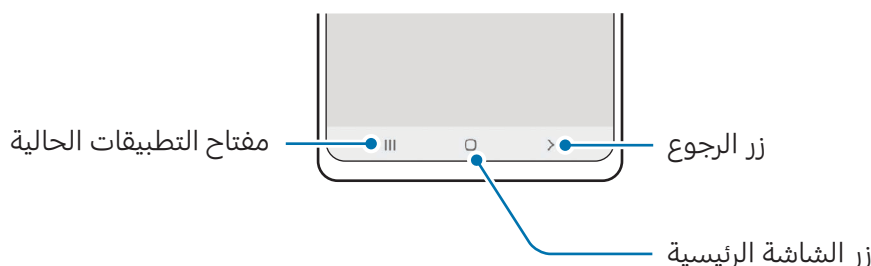

عند تشغيل الشاشة، ستظهر المفاتيح المرنة بالجزء السفلي من الشاشة. راجع شريط التنقل (المفاتيح المرنة) للحصول على المزيد من المعلومات.

شحن البطارية

اشحن البطارية قبل استخدامها لأول مرة أو عند عدم استخدامها لفترات زمنية ممتدة.

الشحن بالسلك

وصل كابل USB بمهايئ طاقة USB ثم وصل الكابل بالمقبس متعدد الاستخدامات بالجهاز لشحن البطارية. بعد الشحن الكامل للبطارية، افصل الشاحن عن الجهاز.

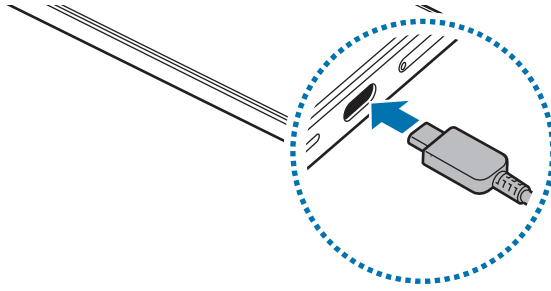

الشحن اللاسلكي

يحتوي الجهاز على ملف شحن لاسلكي مدمج. يمكنك شحن البطارية باستخدام الشاحن اللاسلكي (يُباع بشكل منفصل).

ضع منتصف الجزء الخلفي للجهاز على منتصف الشاحن اللاسلكي لشحن البطارية. بعد الشحن الكامل للبطارية، افصل الجهاز عن الشاحن اللاسلكي.

سيظهر الوقت المقدّر للشحن في لوحة الإشعارات. يُحسب وقت الشحن الفعلي على أساس أن الجهاز ليس قيد الاستخدام، وقد يختلف حسب ظروف الشحن. قد لا يعمل الشحن اللاسلكي بسلاسة حسب نوع الملحق أو الغطاء. لشحن لاسلكي ثابت، يوصى بفصل الغطاء أو الملحق عن الجهاز.

احتياطات الشحن اللاسلكي



- إذا لم تتبع الاحتياطات، فقد لا يُشحن الجهاز بشكل مناسب أو قد يسخن للغاية، أو قد يتلف هو والبطاقات.
- لا تستخدم الشاحن اللاسلكي مع الجهاز عندما تكون بطاقة الائتمان أو بطاقة تحديد الهوية باستخدام موجات الراديو (RFID) (مثل بطاقة النقل أو البطاقة المفتاحية) موجودة بين مؤخرة الجهاز وغطائه.
- لا تستخدم الشاحن اللاسلكي مع الجهاز حال وجود مواد موصلة، مثل الأجسام المعدنية والمغناطيس، بين الجهاز والشاحن اللاسلكي.
- في حالة استخدام الشاحن اللاسلكي في المناطق ذات إشارات الشبكة الضعيفة، فقد تفقد الاستقبال من خلال الشبكة.
- استخدم الشواحن اللاسلكية المعتمدة من سامسونج. عند استخدام الشواحن اللاسلكية الأخرى، لن يتم شحن البطارية بشكل صحيح.



الشحن السريع

استخدم الشاحن فائق السرعة أو الشاحن السريع. لاستخدام ميزة الشحن اللاسلكي السريع، استخدم شاحنًا ومكونات تدعم هذه الميزة.

يمكنك التحقق من حالة توصيل الشاحن عن طريق فتح **الضبط** والضغط على **البطارية**.

- إذا كان الشحن السريع لا يعمل، فافتح **الضبط**، واضغط على **البطارية** ← **ضبط الشحن**، ثم تأكد من تشغيل الميزة المرادة. تحقق أيضًا من توصيل كابل USB ومحول طاقة USB بشكل صحيح.
- يمكنك شحن البطارية بطريقة أسرع أثناء إيقاف تشغيل الجهاز أو شاشته.
- إذا كان الشاحن اللاسلكي مزودًا بمروحة داخلية، فقد تصدر المروحة ضوضاء أثناء الشحن اللاسلكي السريع. أضف عملية روتينية لتعيين ميزة الشحن اللاسلكي السريع على إيقاف تلقائيًا في وقت محدد مسبقًا باستخدام **روتينات**. عند إيقاف تشغيل ميزة الشحن اللاسلكي السريع، ستقل ضوضاء مروحة الشاحن وضوء المؤشر.



مشاركة الطاقة لاسلكياً

يمكنك شحن جهاز آخر باستخدام بطارية جهازك. يظل بإمكانك شحن جهاز آخر أثناء شحن جهازك. قد لا تعمل ميزة مشاركة الطاقة لاسلكياً بالشكل الأمثل حيث يعتمد ذلك على نوع الملحقات أو الغطاء المستخدم. يوصى بإزالة أية ملحقات أو غطاء قيد الاستخدام قبل استخدام هذه الميزة.

١ افتح لوحة الإشعار، اسحب للأسفل ثم اضغط على **(مشاركة الطاقة لاسلكياً)** لتفعيلها. إذا لم تتمكن من العثور على **(مشاركة الطاقة لاسلكياً)** في لوحة الإعدادات السريعة، فاضغط على **تعديل** واسحب المفتاح لإضافتها.

٢ ضع الجهاز الآخر في منتصف هاتفك، مع تقابل ظهر الجهازين.

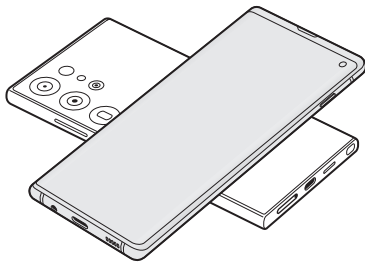

الهاتف

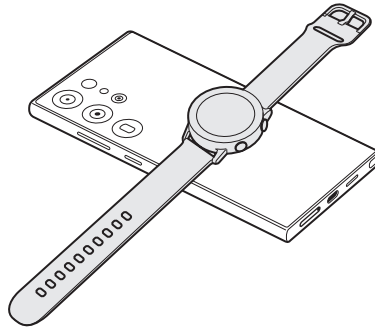

Galaxy Watch

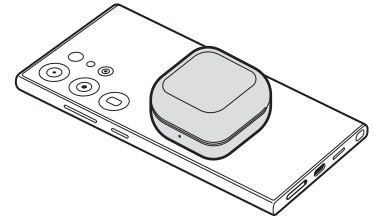

Galaxy Buds

٣ عند الانتهاء من الشحن، افصل الجهاز الآخر عن هاتفك.

لا تستخدم سماعات الرأس أثناء مشاركة الطاقة. قد يؤدي القيام بذلك إلى تأثر الأجهزة القريبة.



- قد يختلف موقع ملف الشحن اللاسلكي حسب الجهاز. اضبط الأجهزة حتى يتم توصيل ملفات الشحن بشكل صحيح.
- بعض الميزات غير متوفرة أثناء مشاركة الطاقة.
- يمكن فقط شحن الأجهزة التي تدعم ميزة الشحن اللاسلكي باستخدام هذه الميزة. بعض الأجهزة قد لا يتم شحنها. للتحقق من الأجهزة التي تدعم ميزة مشاركة الطاقة لاسلكياً، تفضل بزيارة موقع سامسونج على الإنترنت.
- للشحن بشكل صحيح، لا تحرك أي من الجهازين أو تستخدمهما أثناء الشحن.
- قد يقل مقدار الطاقة التي شحن بها الجهاز الآخر عن مقدار الطاقة التي تم مشاركتها من هاتفك.
- إذا قمت بشحن الجهاز الآخر أثناء شحن هاتفك، فقد تنخفض سرعة الشحن أو قد لا يتم شحن الجهاز بشكل صحيح حسب نوع الشاحن.
- قد تختلف سرعة الشحن أو كفاءته حسب حالة الهاتف أو البيئة المحيطة.

وضع حد لمشاركة الطاقة

يمكنك ضبط الجهاز على إيقاف مشاركة الطاقة عندما تقل الطاقة المتبقية في البطارية عن مستوى معين. افتح **الضبط** اضغط على **البطارية** ← **مشاركة الطاقة لاسلكياً** ← **حد البطارية**، ثم قم بتعيين الحد.

تقليل استهلاك البطارية

قد يوفر الجهاز خيارات عديدة تساعدك على توفير طاقة البطارية.

- قم بتحسين الجهاز باستخدام ميزة رعاية الجهاز.
- في حالة عدم استخدام الجهاز، أوقف الشاشة بالضغط على الزر الجانبي.
- شغّل وضع توفير الطاقة.
- أغلق التطبيقات غير الضرورية.
- أوقف خاصية البلوتوث عند عدم استخدامها.
- أوقف المزامنة التلقائية للتطبيقات التي بحاجة إلى المزامنة.
- قلل زمن الإضاءة الخلفية.
- قلل درجة سطوع الشاشة.

تلميحات واحتياطات شحن البطارية

- استخدم فقط البطارية والشاحن والكابل المعتمد من سامسونج والمصممة خصيصاً لجهازك. فالبطارية والشاحن والكابل غير المتوافق قد تتسبب في التعرض لإصابات خطيرة أو إتلاف جهازك. 
- قد يؤدي توصيل الشاحن بطريقة غير صحيحة إلى إلحاق تلفيات خطيرة بالجهاز. لا يغطي الضمان أية أضرار تنتج عن سوء الاستخدام. 
- استخدم فقط كابل USB من النوع C المزود مع الجهاز. قد يتعرض هذا الجهاز للتلف في حالة استخدام كابل Micro USB.
- إذا كنت تقوم بشحن الجهاز بينما المقبس متعدد الاستخدامات مبللاً، فقد يتعرض الجهاز للتلف. لذا احرص على تجفيف المقبس متعدد الاستخدامات تمامًا قبل شحن الجهاز.
- لتوفير الطاقة، افصل الشاحن في حالة عدم استخدامه. لا يتوفر بالشاحن مفتاح التشغيل، لذا يجب عليك فصل الشاحن عن المقبس الكهربائي في حالة عدم الاستخدام لتجنب استنفاد الطاقة. ينبغي أن يظل الشاحن قريباً من المقبس الكهربائي بحيث يسهل الوصول إليه أثناء الشحن. 
- عند استخدام الشاحن، يوصى باستخدام شاحن معتمد يضمن أداء الشحن.
- في حالة تفريغ طاقة البطارية بالكامل، لا يمكن تشغيل الجهاز على الفور عند توصيل الشاحن. اترك البطارية المفرغة حتى تشحن لبضع دقائق قبل محاولة تشغيل الجهاز.
- في حالة استخدامك لتطبيقات متعددة مرة واحدة، أو تطبيقات الشبكة، أو التطبيقات التي تحتاج إلى إجراء اتصال بجهاز آخر، فإن ذلك سيؤدي إلى استنفاد طاقة البطارية. لكي تتجنب فقدان التيار أثناء نقل البيانات، استخدم دوماً هذه التطبيقات بعد شحن البطارية بالكامل.
- قد يؤدي استخدام مصدر تيار كهربائي آخر غير الشاحن، مثل كمبيوتر، سرعة شحن أبطأ وذلك بسبب انخفاض شدة التيار الكهربائي.
- يمكنك استخدام الجهاز أثناء الشحن، ولكن قد يستغرق وقتاً أطول لشحن البطارية بالكامل.
- في حالة تلقي الجهاز مصدر غير مستقر للتيار أثناء الشحن، فقد لا تعمل الشاشة. في حالة حدوث ذلك، افصل الشاحن عن الجهاز.
- أثناء الشحن، ترتفع درجة حرارة الجهاز والشاحن. وهذا يعد أمراً طبيعياً، وينبغي ألا يؤثر على أمد استخدام الجهاز أو على أدائه. في حالة ارتفاع درجة حرارة البطارية عن المعتاد، فقد يتوقف الشاحن عن الشحن.
- إذا كان جهازك لا يشحن بشكل صحيح، فتوجه بالجهاز والشاحن إلى مركز خدمة سامسونج أو مركز خدمة معتمد.

بطاقة nano-SIM و eSIM

أدخل بطاقة SIM أو USIM أو قم بتنزيل eSIM التي توفرها شركة الاتصالات.

بخلاف بطاقة nano-SIM، فبطاقة eSIM هي SIM رقمية مدمجة. للحصول على رقمي هاتف أو شركتي اتصالات في جهاز واحد، أدخل بطاقة SIM أو USIM أو قم بتنزيل eSIM أخرى.

- قد لا تتوفر eSIM حسب المنطقة أو شركة الاتصالات أو الطراز. 
- قد لا تتوفر بعض الخدمات التي تتطلب اتصال بالشبكة حسب شركة الاتصالات.
- استخدام بطاقة nano-SIM و eSIM معًا أو بطاقتي eSIM قد يؤدي إلى سرعات نقل أبطأ للبيانات في بعض المناطق.

إدخال بطاقة SIM أو USIM

◀ Galaxy S24 Ultra

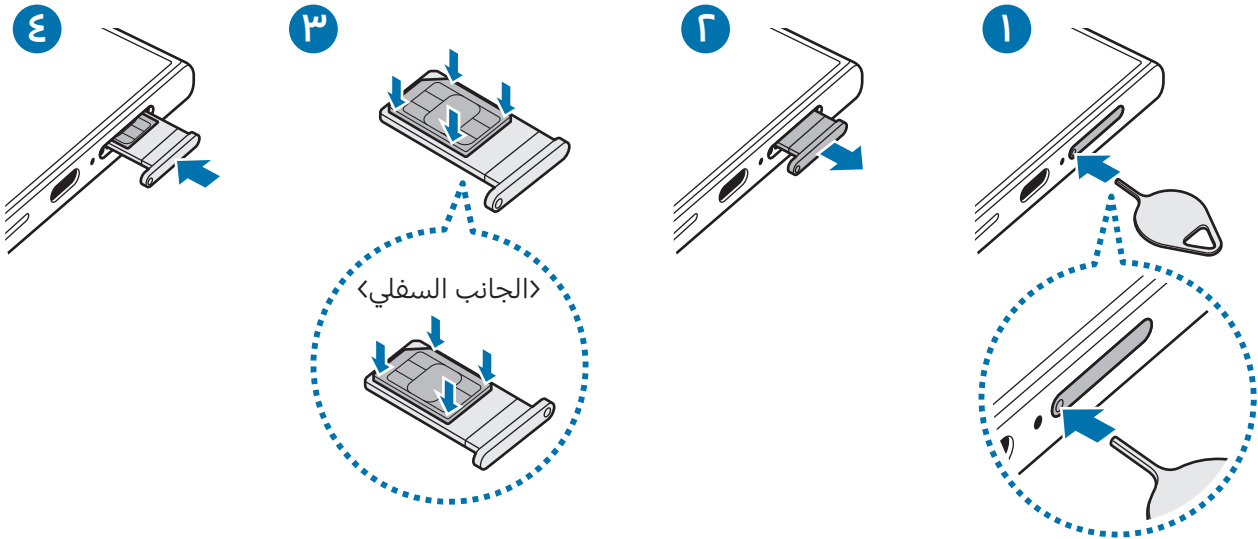

Galaxy S24 , Galaxy S24+ ◀

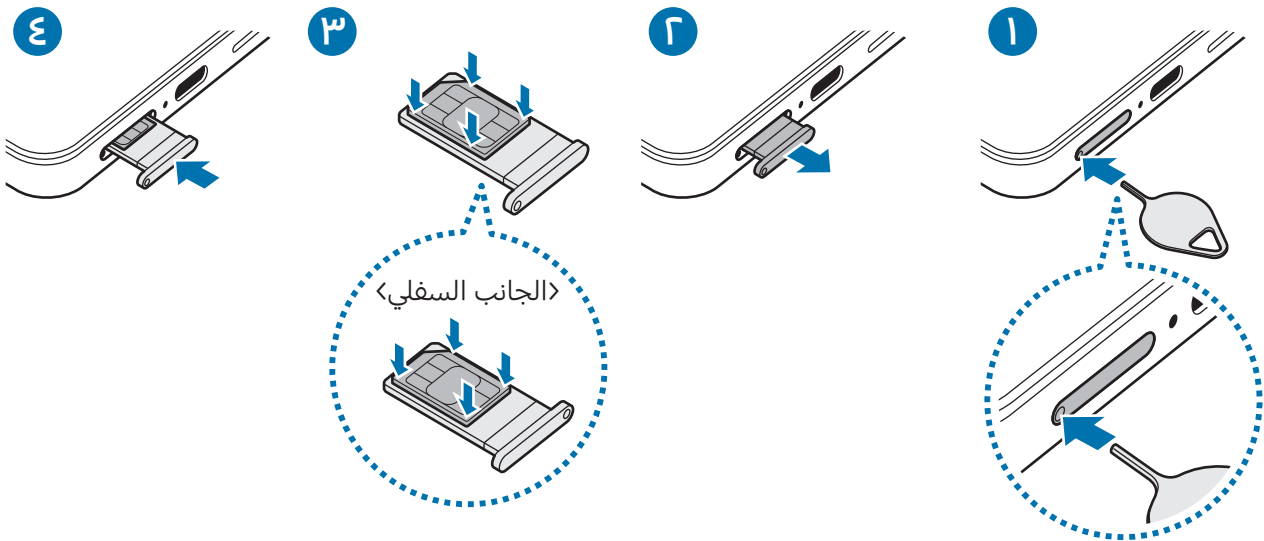

- ١ أدخل دبوس إخراج البطاقة في الفتحة الموجودة في حامل البطاقة لفكها.
 - ٢ اسحب حامل البطاقة برفق من فتحة حامل البطاقة.
 - ٣ ضع بطاقة SIM أو USIM في الحامل بحيث تكون نقاط التلامس ذهبية اللون متجهة لأعلى واضغط برفق على بطاقة SIM أو USIM في حامل البطاقة لتثبيتها.
 - ٤ أدخل حامل البطاقة في فتحة حامل البطاقة مرة أخرى.
- أدخل دبوس إخراج البطاقة في **فتحة الحامل** لإخراج الحامل.
 - استخدم بطاقة nano-SIM فقط.
 - توخَّ بالغ الحذر ألا تفقد أو تدع الآخرين يستخدمون بطاقة SIM أو USIM الخاصة بك. سامسونج ليست مسؤولة عن أي تلفيات أو مشكلات قد تحدث بسبب البطاقات المفقودة أو المسروقة.
 - تأكد من إدخال دبوس الإخراج في وضع عمودي على الفتحة. وإلا فقد يتضرر الجهاز.
 - إذا لم يتم إحكام تثبيت البطاقة في الحامل، فقد تتحرك بطاقة SIM أو تسقط من على الحامل.
 - إذا أدرجت الحامل في جهازك وكان الحامل مبللاً، فقد يتعرض جهازك للتلف. تأكد دائماً أن الحامل جاف.
 - أدرج الحامل بالكامل في فتح الحامل لتجنب تسرب السوائل إلى جهازك.

تنزيل بطاقة eSIM

افتح **الضبط** واضغط على **الاتصالات** ← **إدارة SIM** ← **إضافة eSIM**. عند العثور على خطة شبكة محمول، اتبع الإرشادات التي تظهر على الشاشة لتنزيل eSIM.
إذا كان لديك رمز QR مقدم من شركة الاتصالات، فافتح **الضبط**، اضغط على **الاتصالات** ← **إدارة SIM** ← **إضافة eSIM** ← **مسح QR code**، ثم امسح ضوئياً رمز QR.

إدارة SIM

افتح **الضبط** واضغط على **الاتصالات** ← **إدارة SIM**.

- **بطاقات SIM**: نشط بطاقة SIM للاستخدام وتخصيص إعدادات بطاقة SIM.
- **بطاقات eSIM**: تنزيل أو تنشيط eSIM.
- **بطاقات SIM المفضلة**: اختر لتحديد استخدام بطاقات SIM المفضلة لبعض الميزات، مثل المكالمات الصوتية، عندما يكون هناك بطاقتين مفعلتين.
- **تبديل البيانات**: تعيين الجهاز على استخدام بطاقة SIM أخرى لخدمات البيانات إذا لم تتمكن بطاقة SIM المفضلة من الاتصال بالشبكة.
-  سيتم تحميلك بنفقات إضافية عند استخدام هذه الخاصية.
- **مزيد من ضبط SIM**: تخصيص إعدادات المكالمات أو eSIM.

تشغيل جهازك وإيقاف تشغيله

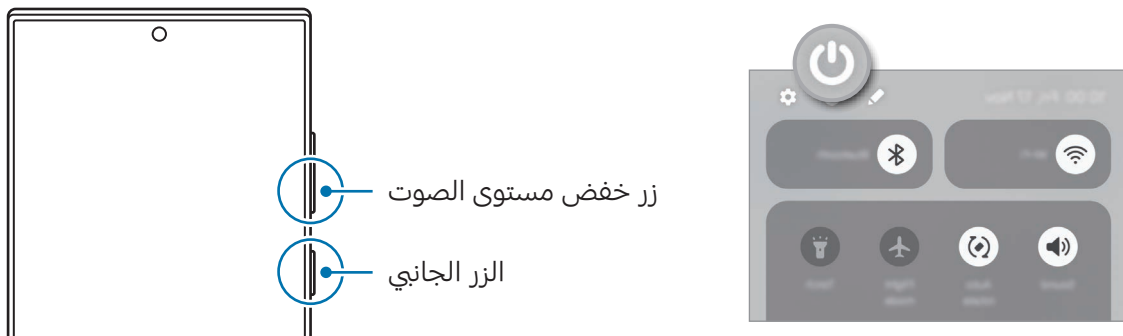

اتبع كل التحذيرات والتعليمات المنشورة من الموظفين المعتمدين عندما تكون في مناطق يحظر فيها استخدام الأجهزة اللاسلكية، مثل الطائرات والمستشفيات. 



تشغيل الجهاز

اضغط مطولاً على الزر الجانبي لوضع ثوان لتشغيل الجهاز.

إيقاف تشغيل الجهاز

- ١ لإيقاف الجهاز، اضغط مطولاً على الزر الجانبي وزر خفض مستوى الصوت بشكل متزامن. كبديل، افتح لوحة الإشعارات، اسحب للأسفل ثم اضغط على .
 - ٢ اضغط على إيقاف التشغيل.
- لإعادة تشغيل الجهاز، اضغط على إعادة تشغيل.
- إذا كنت ترغب في تعيين الجهاز على إيقاف عند الضغط المطول على الزر الجانبي، فاضغط على إعدادات الزر الجانبي واضغط على قائمة إيقاف التشغيل ضمن الضغط مع الاستمرار. 

فرض إعادة التشغيل

في حالة تجمّد جهازك وعدم استجابته، اضغط مطولاً على الزر الجانبي وزر خفض مستوى الصوت في وقت واحد لأكثر من ٧ ثوانٍ لإعادة تشغيل الجهاز.

مكالمات الطوارئ والمعلومات الطبية

يمكنك إجراء مكالمة طوارئ أو التحقق من المعلومات الطبية التي حفظتها.

اضغط مطولاً على الزر الجانبي وزر خفض مستوى الصوت في الوقت نفسه، ثم اضغط على مكالمة طوارئ أو معلومات طبية. بدلاً من ذلك، افتح لوحة الإشعارات، اسحب للأسفل ثم اضغط على  ← مكالمة طوارئ أو معلومات طبية.

لإدارة معلوماتك الطبية وجهات الاتصالات في حالات الطوارئ، افتح الضبط واضغط على الحماية والطوارئ. 

الإعداد الأولي

في حالة قيامك بتشغيل الجهاز لأول مرة أو بعد إجراء إعادة تعيين للبيانات، اتبع الإرشادات التي تظهر على الشاشة لإعداد جهازك.

في حالة عدم الاتصال بشبكة Wi-Fi، قد لا تتمكن من إعداد بعض ميزات الجهاز أثناء الإعداد الأولي. 

Samsung account

باستخدام Samsung account، يمكنك استخدام مجموعة متنوعة من خدمات سامسونج المتوفرة عبر الأجهزة المحمولة وأجهزة التلفاز وموقع سامسونج على الإنترنت.

للتحقق من قائمة الخدمات التي يمكن استخدامها من خلال Samsung account الخاص بك، يرجى زيارة account.samsung.com.

١ افتح الضبط واضغط على Samsung account.

أو افتح الضبط واضغط على الحسابات والنسخ الاحتياطي ← إدارة الحسابات ← إضافة حساب ← Samsung account.

٢ قم بتسجيل الدخول إلى Samsung account. إذا لم يكن لديك Samsung account، فاضغط على هل نسيت كلمة المرور أو لا يوجد لديك حساب؟ ← إنشاء حساب.

إيجاد المعرف الخاص بك وإعادة تعيين كلمة مرورك

إذا نسيت معرف Samsung account أو كلمة المرور، فاضغط على هل نسيت كلمة المرور أو لا يوجد لديك حساب؟ ← نسيت المعرف أو نسيت كلمة المرور في شاشة تسجيل الدخول إلى Samsung account. يمكنك إيجاد المعرف الخاص بك أو تعيين كلمة المرور بعد إدخال المعلومات المطلوبة.

تسجيل الخروج من Samsung account

عند تسجيل الخروج من Samsung account، فسوف تزال من الجهاز بياناتك الخاصة، مثل جهات الاتصال أو الأحداث.

١ افتح الضبط واضغط على الحسابات والنسخ الاحتياطي ← إدارة الحسابات.

٢ اضغط على Samsung account ← ملف التعريف الخاص بي واضغط على تسجيل الخروج في الجزء السفلي من الشاشة.

٣ اضغط على تسجيل الخروج، وأدخل كلمة مرور Samsung account، ثم اضغط على موافق.

نقل البيانات من جهازك السابق (Smart Switch)

يمكنك استخدام Smart Switch لنقل البيانات من جهازك السابق إلى هاتفك الجديد.

افتح **الضبط** واضغط على **الحسابات والنسخ الاحتياطي** ← **نقل البيانات لإعداد الجهاز**.

للتحقق من البيانات التي تم نقلها، اضغط على **نتيجة النقل**.

- قد لا تكون هذه الميزة مدعومة على بعض أجهزة الكمبيوتر أو الأجهزة الأخرى.
- يتم تطبيق القيود. تفضل زيارة www.samsung.com/smartswitch لمزيد من المعلومات. تأخذ سامسونج موضوع حقوق الطبع والنشر بجدية. قم فقط بنقل المحتوى الموجود لديك، أو الذي يتوفر لديك الحق في نقله.

نقل البيانات باستخدام كابل USB

يمكنك توصيل جهازك السابق بهاتفك الجديد من خلال كابل USB لنقل البيانات. لكن إذا لم يكن لديك التطبيق على جهازك السابق، فقم بتنزيله من **Galaxy Store** أو **متجر Play**.

١ وُصِّل هاتفك الجديد والجهاز السابق باستخدام كابل USB الخاص بالهاتف الجديد.

قد لا تكون هناك حاجة إلى موصل USB حسب الجهاز السابق.

٢ عندما تظهر النافذة المنبثقة لتحديد تطبيق، اضغط على **Smart Switch** ← **تلقي البيانات**.

٣ في الجهاز السابق، اضغط على **السماح**.

سيتعرف هاتفك الجديد على الجهاز السابق وستظهر قائمة بالبيانات التي يمكنك نقلها.

٤ على هاتفك الجديد، حدد الخيار الذي تريده، اضغط على **التالي**، ثم اتبع الإرشادات التي تظهر على الشاشة لنقل البيانات.

لا تفصل كابل USB من الجهاز عند قيامك بنقل الملفات. فقد يؤدي القيام بذلك إلى خسارة البيانات أو تلف الجهاز.

يؤدي نقل البيانات إلى زيادة استهلاك جهازك لطاقة البطارية. ولذا، تأكد من شحن جهازك بما فيه الكفاية قبل نقل البيانات. حيث قد يتم انقطاع نقل البيانات إذا كانت طاقة البطارية منخفضة.

نقل البيانات لاسلكيًا

انقل البيانات من جهازك السابق إلى هاتفك الجديد لاسلكيًا عبر Wi-Fi مباشر.

- ١ على الجهاز السابق، افتح **Smart Switch**.
- لكن إذا لم يكن لديك التطبيق، فقم بتنزيله من **Galaxy Store** أو متجر **Play**.
- ٢ على هاتفك الجديد، افتح **الضبط** واضغط على **الحسابات والنسخ الاحتياطي** ← **نقل البيانات لإعداد الجهاز**.
- ٣ ضع الجهازين بجانب بعضهما البعض.
- ٤ على الجهاز السابق، اضغط على **إرسال البيانات** ← **لاسلكي**.
- ٥ على هاتفك الجديد، اضغط على **تلقي البيانات**، حدد نظام تشغيل جهازك السابق، ثم اضغط على **لاسلكي**.
- ٦ على الجهاز السابق، اضغط على **الاتصال**.
- ٧ على هاتفك الجديد، حدد الخيار الذي تريده، اضغط على **التالي**، ثم اتبع الإرشادات التي تظهر على الشاشة لنقل البيانات.

نقل بيانات النسخة الاحتياطية

انسخ البيانات احتياطيًا من جهازك السابق إلى كمبيوتر أو Samsung Cloud أو مكان تخزين خارجي وقم باستيراد البيانات إلى هاتفك. تفضل بزيارة www.samsung.com/smarts witch لمزيد من المعلومات.

فهم الشاشة

التحكم في الشاشة

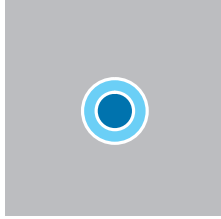

اللمس المطول
اللمس مطولاً الشاشة
لمدة ثانيتين تقريباً.

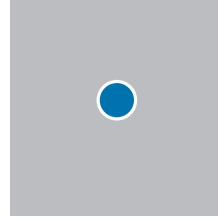

الضغط
اضغط على الشاشة.

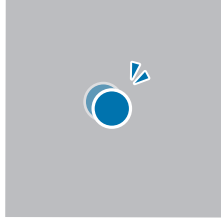

الضغط مرتين
اضغط مرتين على
الشاشة.

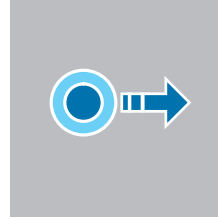

السحب
اللمس مطولاً أحد
العناصر واسحبه إلى
الموضع المستهدف.

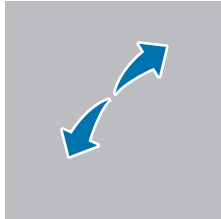

**فرد الأصبعين
وضمهما**
افرد إصبعين عن
بعضها أو ضمهما على
الشاشة.

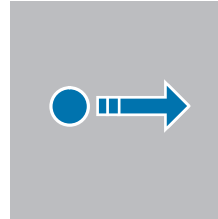

التمرير
اسحب باتجاه الأعلى أو
الأسفل إلى اليسار أو إلى
اليمين.



• تجنب ملامسة الشاشة أجهزة كهربائية أخرى. يمكن أن يسبب تفريغ الكهرباء الساكنة قصوراً في عمل الشاشة.

• لتجنب إلحاق ضرر بالشاشة، لا تضغط عليها بأي عنصر حاد أو تطبق عليها بأناملك أو أي أداة أخرى ضغطاً زائداً عن الحد.

• يوصى بعدم استخدام الرسوميات الثابتة على جزء أو كل الشاشة لفترات زمنية طويلة. فقد يؤدي إلى تشوه الصور (احتراق داخلي في الشاشة) أو ظهور ظلال في الصورة.

• قد لا يتعرف الجهاز على الإدخالات باللمس القريبة من حواف الشاشة، والتي تتم خارج منطقة الإدخال باللمس.



شريط التنقل (المفاتيح المرنة)

عند تشغيل الشاشة، ستظهر المفاتيح المرنة على شريط التنقل بالجزء السفلي من الشاشة. تم ضبط المفاتيح المرنة على مفاتيح التطبيقات الحالية وزر الشاشة الرئيسية وزر الرجوع بشكل افتراضي. يمكن تغيير وظائف المفاتيح وفقًا للتطبيق قيد الاستخدام حاليًا أو بيئة الاستخدام.

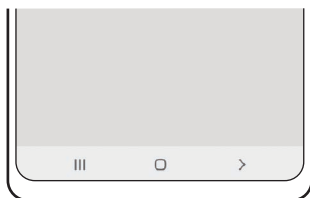

مفتاح	الوظيفة
	التطبيقات الحالية • اضغط لفتح قائمة التطبيقات الحالية.
○	الصفحة الرئيسية • اضغط للرجوع إلى صفحة الشاشة الرئيسية. • المس مطولاً لتشغيل ميزة البحث.
>	رجوع • اضغط للرجوع إلى الشاشة السابقة.

إخفاء شريط التنقل

التحقق من الملفات أو استخدام التطبيقات على شاشة أوسع عن طريق إخفاء شريط التنقل. افتح الضبط واضغط على الشاشة ← شريط التنقل ← إيماءات سحب.

شاشة الصفحة الرئيسية وشاشة التطبيقات

تعتبر شاشة الصفحة الرئيسية هي نقطة البدء للوصول إلى جميع خصائص الجهاز. فهي تعرض رموز المؤشر، والتطبيقات المصغرة، والاختصارات المؤدية للتطبيقات، والمزيد. تعرض شاشة التطبيقات رموزاً لجميع التطبيقات، بما في ذلك أي تطبيقات جديدة مثبتة.

التحويل بين الصفحة الرئيسية وشاشة التطبيقات

على الشاشة الرئيسية، مرر لأعلى لفتح شاشة التطبيقات.

للرجوع إلى شاشة الصفحة الرئيسية، امسح باتجاه الأعلى أو الأسفل على شاشة التطبيقات. بدلاً من ذلك، اضغط على زر الشاشة الرئيسية (○) أو على زر الرجوع (>).

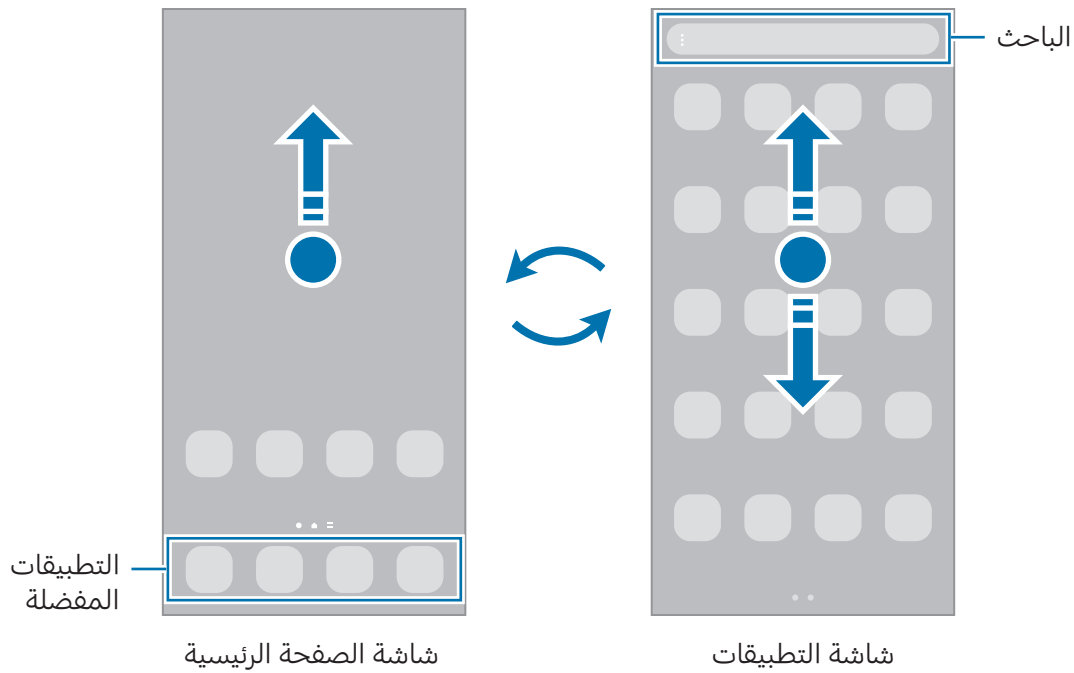

إذا أضفت مفاتيح التطبيقات على الشاشة الرئيسية، يمكنك فتح شاشة التطبيقات من خلال الضغط على المفاتيح. على الشاشة الرئيسية، المس مطولاً منطقة خالية، اضغط على **الضبط**، ثم اضغط على مفاتيح تبديل **إظهار زر شاشة التطبيقات على الشاشة الرئيسية** لتشغيله. سيضاف مفاتيح التطبيقات إلى أسفل شاشة الصفحة الرئيسية.



إدارة شاشة الصفحة الرئيسية

على الشاشة الرئيسية، المس مطولاً منطقة فارغة أو ضم إصبعك معاً للوصول إلى خيارات التحرير. يمكنك ضبط الخلفية وإضافة تطبيقات مصغرة وغير ذلك. كما يمكنك إضافة لوحات شاشة الصفحة الرئيسية أو حذفها أو إعادة ترتيبها.

- إضافة لوحات: اسحب إلى اليمين، ثم اضغط على **+**.
- نقل لوحات: اسحب معاينة اللوحة إلى موقع جديد.
- حذف لوحات: اضغط على **🗑️** في اللوحة.

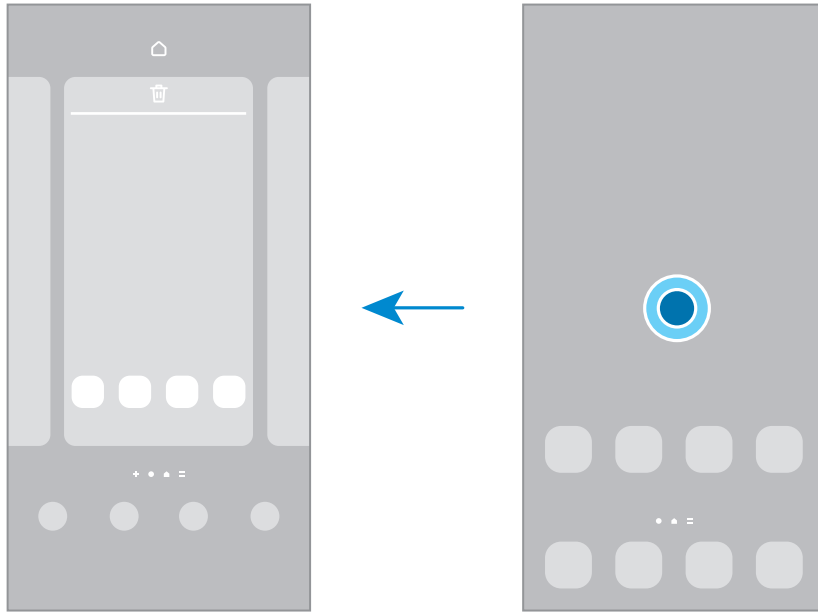

- **الخلفية والنمط:** تغيير ضبط خلفية شاشة الصفحة الرئيسية وشاشة القفل.
- **السمات:** قم بتغيير سمة الجهاز. العناصر البصرية للواجهة، مثل الألوان، والرموز، والخلفيات، ستتغير حسب السمة المحددة.
- **التطبيقات المصغرة:** التطبيقات المصغرة عبارة عن تطبيقات صغيرة تشغل ميزات محددة بالتطبيقات لتوفير معلومات ووصول سهل على شاشة الصفحة الرئيسية. حدد تطبيقاً مصغراً واضغط على **إضافة**. ستتم إضافة التطبيق المصغر على الشاشة الرئيسية.
- **الضبط:** تهيئة إعدادات شاشة الصفحة الرئيسية، مثل تخطيط الشاشة.

عرض جميع التطبيقات على الشاشة الرئيسية

بدون استخدام شاشة تطبيقات منفصلة، يمكنك ضبط الجهاز لعرض جميع التطبيقات على الشاشة الرئيسية. على الشاشة الرئيسية، المس مطولاً منطقة فارغة، ثم اضغط على **الضبط** ← **تخطيط الشاشة الرئيسية** ← **الشاشة الرئيسية فقط** ← **تطبيق**.

تشغيل الباحث

البحث عن المحتوى في الجهاز.

١ على شاشة التطبيقات، اضغط على **بحث**.

٢ أدخل كلمة أساسية.

سيتم البحث في المحتوى والتطبيقات على جهازك.

إذا ضغطت **Q** على لوحة المفاتيح فسيمكنك البحث عن المزيد من المحتوى.

نقل العناصر

اسحب عنصرًا إلى موقع جديد. لنقل العنصر إلى لوحة أخرى، اسحبه إلى جانب الشاشة. إذا لمست عنصرًا مطولاً ثم ضغطت على **تحديد**، يمكنك تحديد مزيد من العناصر ونقلها معًا مرة واحدة.

لإضافة اختصار إلى أحد التطبيقات على الشاشة الرئيسية، المس مطولاً أحد العناصر على شاشة التطبيقات، ثم اضغط على **إضافة إلى الرئيسية**. ستتم إضافة اختصار إلى التطبيق على الشاشة الرئيسية.

يمكنك أيضًا نقل التطبيقات التي يتكرر استخدامها إلى منطقة الاختصارات الموجودة في الجزء السفلي من شاشة الصفحة الرئيسية.

إنشاء المجلدات

على الشاشة الرئيسية، أو شاشة التطبيقات، اسحب تطبيقًا فوق تطبيق آخر.

يتم إنشاء مجلد جديد يحتوي على التطبيقات المحددة. اضغط على **اسم المجلد** وأدخل اسم مجلد.

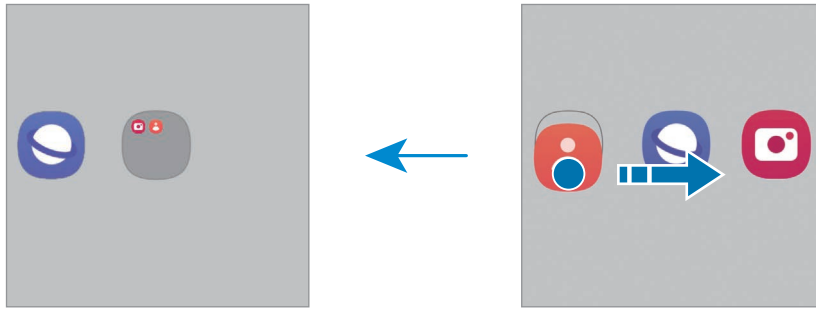

• إضافة مزيد من التطبيقات

اضغط **+** على المجلد. ضع علامة اختيار أمام التطبيقات المراد إضافتها واضغط على **تم**. كما يمكنك إضافة تطبيق بسحبه إلى المجلد.

- نقل التطبيقات من أحد المجلدات

اسحب تطبيقًا إلى موقع جديد.

- حذف مجلد

المس مطولاً أحد المجلدات، ثم اضغط على **حذف المجلد**. سيحذف المجلد فقط. وستنقل تطبيقات المجلد إلى شاشة التطبيقات.

لوحة الشاشة الجانبية

يمكنك الوصول إلى التطبيقات المفضلة والميزات من خلال اللوحات الجانبية.

اسحب مقبض لوحة الشاشة الجانبية نحو منتصف الشاشة.

إذا لم يكن مقبض لوحة الشاشة الجانبية ظاهرًا، فافتح **الضبط**، اضغط على **الشاشة** ثم اضغط على مفتاح تبديل **لوحات جانبية** لتشغيله.

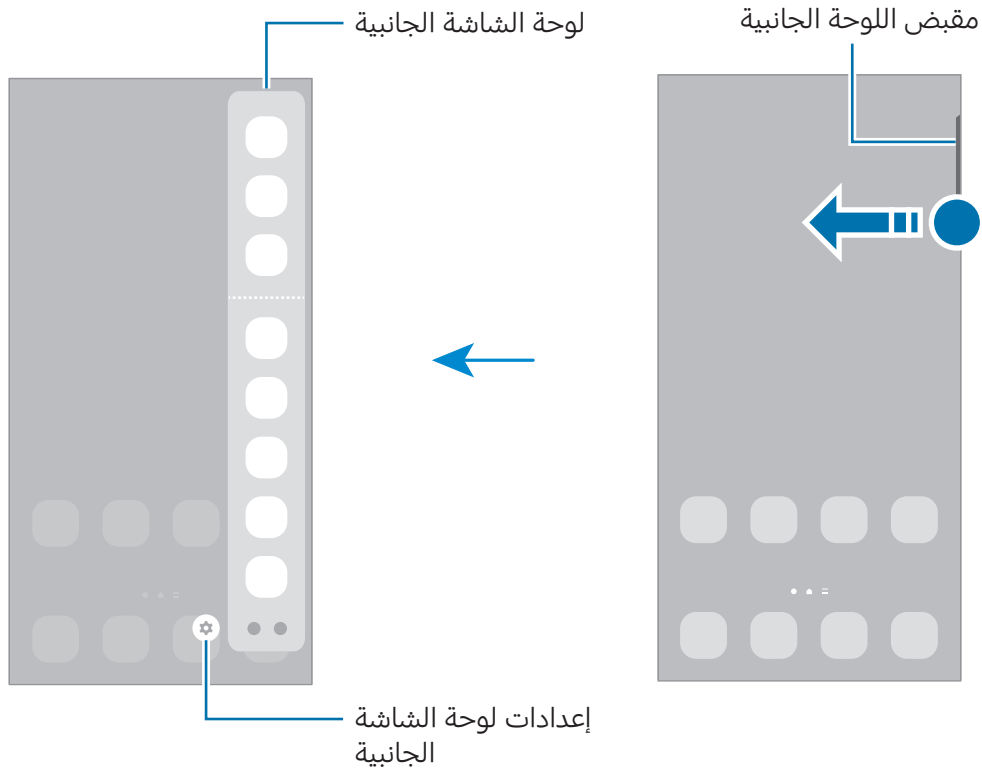

شاشة القفل

يؤدي الضغط على الزر الجانبي إلى إغلاق الشاشة وقفلها. أيضًا، يتم إغلاق الشاشة وتقفّل تلقائياً إذا كان الجهاز غير مستخدم لمدة محددة من الوقت.

لفتح الشاشة، مرّر في أي اتجاه عند تشغيل الشاشة.

إذا كانت الشاشة قيد الإيقاف أو ميزة العرض الدائم للشاشة قيد التشغيل، فاضغط على الزر الجانبي أو اضغط مرتين على الشاشة. لمزيد من المعلومات عن ميزة العرض الدائم للشاشة، راجع [Always On Display](#).

تحرير الاختصارات

يمكنك تغيير الاختصارات الموجودة أسفل الشاشة المقفلة إلى التطبيقات أو الميزات الأخرى التي تريدها. المس مطولاً الشاشة المقفلة، اضغط على أيقونة الاختصار، حدد التطبيق أو الميزة المرادة، ثم اضغط على **تم**.

تغيير طريقة قفل الشاشة

لتغيير طريقة قفل الشاشة، افتح **الضبط**، اضغط على **شاشة القفل وAOD** ← **نوع قفل الشاشة**، ثم حدد طريقة.

عند تعيين نموذج أو رمز PIN أو كلمة مرور أو بيانات مفايسك الحيوية كطريقة لقفل الشاشة، يمكنك حماية معلوماتك الشخصية من خلال منع الآخرين من الدخول إلى جهازك. بعد تعيين طريقة قفل الشاشة، سيطلبك الجهاز بإدخال رمز إلغاء القفل عند محاولة إلغاء قفله.



يمكنك تعيين جهازك على إعادة تعيين البيانات إلى ضبط المصنع إذا أدخلت رمز فتح القفل بطريقة غير صحيحة عدة مرات على التوالي ووصلت إلى عدد المحاولات المسموح. افتح **الضبط**، اضغط على **شاشة القفل وAOD** ← **ضبط القفل الآمن**، افتح قفل الشاشة باستخدام طريقة قفل الشاشة المعينة مسبقاً، ثم اضغط على المفتاح **إعادة الضبط إلى ضبط المصنع تلقائياً** لتشغيله.

رموز المؤشر

تظهر رموز المؤشرات على شريط الحالة الموجود في الجزء العلوي من الشاشة. الرموز المدرجة في الجدول هي الرموز الأكثر شهرة.

الرمز	المعنى
⊘	لا توجد إشارة
ال.	قوة الإشارة
ال.	التجوال (خارج منطقة الخدمة العادية)

الرمز	المعنى
	شبكة GPRS متصلة
	شبكة EDGE متصلة
	شبكة UMTS متصلة
	شبكة HSDPA متصلة
	شبكة HSPA+ متصلة
	شبكة LTE متصلة
	شبكة 5G متصلة
	شبكة LTE متصلة في شبكة LTE تتضمن شبكة 5G
	متصلة عبر Wi-Fi
	خاصية البلوتوث قيد التشغيل
	قلم S متصل / غير متصل
	قلم S مستوى شحن البطارية
	خدمات الموقع مستخدمة
	مكالمة جارية
	مكالمة فائتة
	نص جديد أو رسالة أو رسائل متعددة
	المنبه قيد التشغيل
	وضع كتم الصوت / وضع الاهتزاز
	وضع الطيران قيد التشغيل
	حدث خطأ أو مطلوب اتخاذ حذر
	البطارية قيد الشحن / مستوى طاقة البطارية

- لا يظهر شريط الحالة في الجزء العلوي من الشاشة في بعض التطبيقات. لعرض شريط الحالة، اسحب لأسفل من الجزء العلوي من الشاشة.
- تظهر بعض رموز المؤشرات عند فتحك للوحة الإشعارات فقط.
- قد تظهر رموز المؤشر بشكل مختلف حسب شركة الاتصالات أو الطراز.

لوحة الإشعارات

عندما تتلقى إشعارات جديدة، تظهر رموز المؤشر على شريط الحالة. للاطلاع على مزيد من المعلومات حول الرموز، افتح لوحة الإشعارات واعرض التفاصيل.

لفتح لوحة الإشعارات، اسحب شريط الحالة لأسفل. لغلاق لوحة الإشعارات، مرر بيدك إلى أعلى على الشاشة. يمكنك استخدام الوظائف التالية في لوحة الإشعارات.

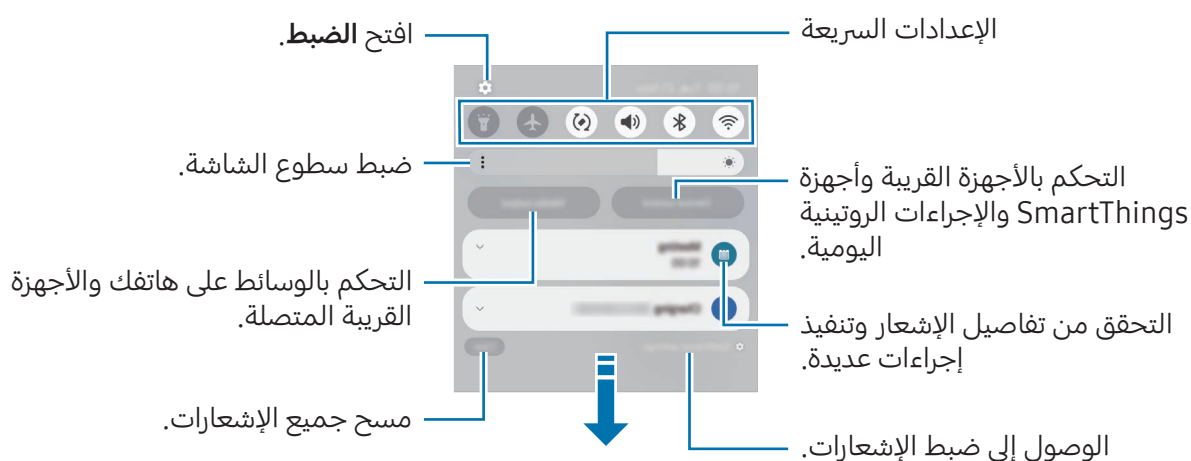

استخدام لوحة الإعدادات السريعة

اسحب لأسفل على لوحة الإشعارات لفتح لوحة الإعدادات السريعة.



اضغط على كل مفتاح لتشغيل الميزة المحددة أو إيقافها. للوصول إلى إعدادات أكثر تفصيلاً، اضغط على نص الزر أو المس الزر مطولاً.

لتعديل الأزرار، اضغط على  ← تعديل.

التحكم في تشغيل الوسائط

تحكم بالوسائط على هاتفك والأجهزة القريبة المتصلة على لوحة الإشعارات.

١ افتح لوحة الإشعارات واضغط على **إخراج الوسائط**.

٢ اضغط على الرموز في المتحكم للتحكم في التشغيل.

التحكم بالأجهزة القريبة

ابدأ تشغيل الأجهزة المتصلة القريبة وتحكم بها وكذلك بأجهزة SmartThings المستخدمة بشكل متكرر والإجراءات الروتينية اليدوية على لوحة الإشعارات.

١ افتح لوحة الإشعارات واضغط على **التحكم في جهاز**.

الأجهزة المتصلة القريبة وأجهزة SmartThings وستظهر الإجراءات الروتينية اليدوية.

٢ حدد جهاز قريب أو جهاز SmartThings للتحكم به، أو حدد إجراءً روتينيًا يدويًا لتشغيله.

التقاط صورة الشاشة وتسجيل الشاشة

التقاط صورة الشاشة

يمكنك التقاط صورة الشاشة أثناء استخدام الجهاز والكتابة على الشاشة الملتقطة أو الرسم عليها أو اقتصاصها أو مشاركتها. يمكنك التقاط صورة الشاشة الحالية والمنطقة القابلة للتمرير.



كيفية أخذ لقطة من الشاشة

يمكنك استخدام الأساليب التالية لأخذ لقطة من الشاشة. يمكنك التحقق من لقطات الشاشة الملتقطة في **الاستوديو**.

- الالتقاط بالزر
- اضغط على الزر الجانبي وزر خفض مستوى الصوت في وقت واحد.
- الالتقاط بالسحب
- بحافة يدك، اسحب بيدك إلى اليسار أو اليمين بعرض الشاشة.
- إذا كان أخذ لقطة الشاشة بالسحب غير مشغّل، فافتح **الضبط**، اضغط على **الميزات المتقدمة** ← **الحركات والإيماءات**، ثم اضغط على مفتاح **السحب براحة اليد للالتقاط** لتشغيله.
- لا يمكن التقاط لقطة شاشة أثناء استخدام بعض التطبيقات والخصائص. 

بعد التقاط لقطة شاشة، استخدم الخيارات التالية على شريط الأدوات على الجزء السفلي من الشاشة:



-  : التقاط المحتوى الحالي والمحتوى المخفي الممتد على طول الصفحة، مثل صفحة ويب. عند الضغط على ، تستمر الشاشة في الانتقال إلى الأسفل تلقائياً ويتم التقاط المزيد من المحتوى.
-  : اكتب أو ارسم على لقطة الشاشة أو اقتص جزء من لقطة الشاشة. يمكنك التحقق من المساحة المقتصة في **الاستوديو**.
- **#** : أضف وسمات إلى لقطة الشاشة. للبحث عن لقطات الشاشة حسب العلامة، اضغط على **Q** واضغط على **Q** وحقل البحث في **الاستوديو**. يمكنك الوصول إلى قائمة العلامات والبحث عن لقطة الشاشة التي تريدها.

- مشاركة لقطة الشاشة مع آخرين.
- إذا كانت الخيارات غير مرئية على الشاشة الملتقطة، فافتح الضبط، اضغط على الميزات المتقدمة ← لقطات الشاشة وتسجيلات الشاشة، ثم اضغط على مفتاح تبديل إظهار شريط الأدوات بعد الالتقاط لتشغيله.

مسجل الشاشة

سجل الشاشة أثناء استخدام الجهاز.

- 1 افتح لوحة الإشعار، اسحب للأسفل، ثم اضغط على  (مسجل الشاشة).
 - 2 حدد إعدادًا للصوت واضغط على **بدء التسجيل**. بعد العد التنازلي سيبدأ التسجيل.
 - للكتابة أو الرسم على الشاشة، اضغط على .
 - لإظهار مؤشر قلم S على الشاشة، اضغط على . يمكنك استخدام هذه الميزة عندما يكون قلم S خارج الجهاز فقط. (Galaxy S24 Ultra)
 - لتسجيل الشاشة مع إضافة تراكب فيديو لك، اضغط على .
 - 3 عند الانتهاء من تسجيل الفيديو، اضغط على . يمكنك التحقق من الفيديو في **الاستوديو**.
- لتغيير إعدادات مسجل الشاشة، افتح الضبط، واضغط على الميزات المتقدمة ← لقطات الشاشة وتسجيلات الشاشة.

إدخال نص

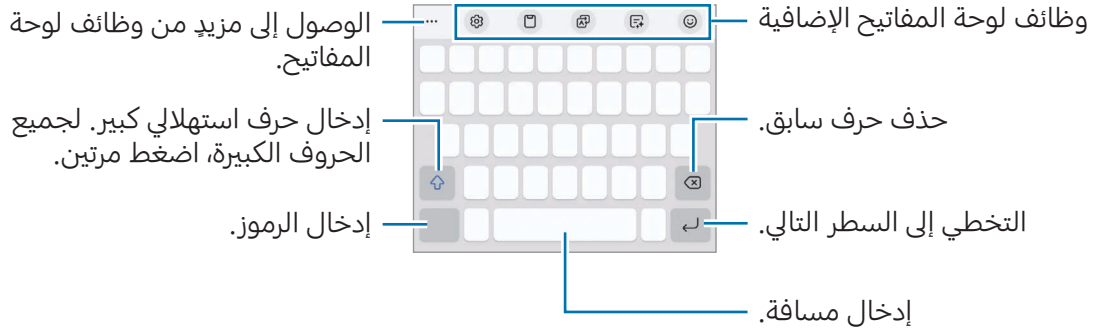

تخطيط لوحة المفاتيح

تظهر لوحة المفاتيح تلقائيًا عندما تدخل نصًا.



لا يتم دعم إدخال النصوص في بعض اللغات. لإدخال نص، يتعين عليك تغيير لغة الإدخال إلى إحدى اللغات المدعومة. 

تغيير لغة الإدخال

اضغط على  ← **اللغات والأنواع** ← **إدارة لغات الإدخال** وحدد اللغات المطلوب استخدامها. عندما تحدد لغتين أو أكثر، يمكنك التبديل بين لغات الإدخال عن طريق الضغط على .

لتغيير نوع لوحة المفاتيح، اضغط على  ← **اللغات والأنواع**، وحدد لغة، ثم حدد نوع لوحة المفاتيح الذي تريده.

على لوحة المفاتيح **EX3**، يضم المفتاح ثلاثة أو أربعة حروف. لإدخال حرف، اضغط على المفتاح المقابل بشكل متكرر حتى يظهر الحرف المطلوب. 

استخدام مفتاح لوحة المفاتيح

يمكنك تغيير طريقة إدخال النص عن طريق الضغط على مفتاح لوحة المفاتيح على شريط التنقل. لتغيير زر لوحة المفاتيح على شريط التنقل، المس مطولاً زر لوحة المفاتيح وحدد الخيار الذي تريده.

•  : أدخل النص صوتياً.

•  : تغيير لوحة المفاتيح.

• إذا لم يظهر مفتاح لوحة المفاتيح في شريط التنقل، فافتح **الضبط**، اضغط على **الإدارة العامة** ← **قائمة لوحة المفاتيح والافتراضي**، ثم اضغط على مفتاح تنقل زر لوحة المفاتيح على شريط التنقل لتشغيله. 

وظائف لوحة المفاتيح الإضافية

•  : إدخال الإيموجي والملصقات والمزيد. يمكنك أيضاً إدخال ملصقات الإيموجي الخاص بك الذي يشبهك. راجع استخدام ملصقات إيموجي في الواقع المعزز أثناء الدردشة للحصول على المزيد من المعلومات.

•  : يمكنك تغيير نمط الكتابة والحصول على اقتراحات التدقيق الإملائي والنحوي وترجمة الرسائل في بعض تطبيقات الدردشة والرسائل النصية.

•  : ترجمة نص وإدخاله.

•  : إضافة عنصر من الحافظة.

•  : تغيير ضبط لوحة المفاتيح.

اضغط على **•••** لاستخدام المزيد من وظائف لوحة المفاتيح.

•  : الانتقال إلى وضع الكتابة اليدوية.

•  : التبديل إلى وضع الاستخدام بيد واحدة.



•  : تغيير وضع لوحة المفاتيح.

•  : التعرف على النصوص من مستندات أو صور وإدخالها.

•  : تعديل قائمة وظائف لوحة المفاتيح.



•  قد لا تتوفر بعض الميزات حسب شركة الاتصالات أو الطراز.

النسخ واللصق

- ١ المس مطولاً فوق النص.
- ٢ اسحب  أو  لتحديد النص المطلوب، أو اضغط على **تحديد الكل** لتحديد جميع النصوص.
- ٣ اضغط على **نسخ** أو **قص**.
يتم نسخ النص المحدد إلى الحافظة.
- ٤ المس مطولاً النقطة التي يتم إدراج النص عندها، ثم اضغط على **لصق**.
للصق النص الذي قمت بنسخه، اضغط على **الحافظة** وحدد النص.

استخراج نص

أثناء استخدام بعض التطبيقات، ومنها على سبيل المثال، تطبيق **الاستوديو** أو **الكاميرا**، يمكنك استخراج النص من الصور واستخدام الخيارات، مثل نسخه أو مشاركته. الإجراءات التالية هي مثال على استخراج نص في تطبيق **الاستوديو**.

- ١ أثناء التحقق من صورة في تطبيق **الاستوديو**، اضغط على .
- لا يظهر الرمز  إلا عند وجود نص لاستخراجه فقط.
- ٢ حدد منطقة لاستخراج النص.

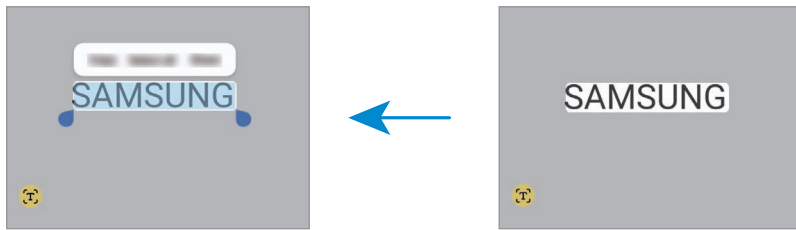

- ٣ حدد الخيار الذي تريده.

التطبيقات والميزات

تثبيت التطبيقات أو إلغاء تثبيتها

Galaxy Store

قم بشراء التطبيقات وتنزيلها. يمكنك تنزيل التطبيقات المخصصة لأجهزة Samsung Galaxy. افتح تطبيق **Store**. استعرض التطبيقات حسب الفئة، أو اضغط على **Q** للبحث عن كلمة أساسية.

- قد لا يتوفر هذا التطبيق حسب شركة الاتصالات أو الطراز.
- لتغيير إعدادات التحديث التلقائي، اضغط على القائمة ←  ← تحديث التطبيقات تلقائياً، ثم حدد خياراً.

متجر Play

قم بشراء التطبيقات وتنزيلها.

افتح تطبيق **متجر Play**. تصفح التطبيقات بحسب الفئات أو البحث عن التطبيقات باستخدام لوحة المفاتيح. لتغيير إعدادات التحديث التلقائي، اضغط على أيقونة حسابك، اضغط على الإعدادات ← الإعدادات المفضلة للشبكة ← التحديث التلقائي للتطبيقات، ثم حدد خياراً.

إدارة التطبيقات

إلغاء تثبيت التطبيقات أو تعطيلها

المس مطولاً أحد التطبيقات وحدد خياراً.

- **إلغاء التثبيت:** قم بإلغاء تثبيت التطبيقات التي تم تنزيلها.
- **إلغاء تفعيل:** قم بتعطيل التطبيقات الافتراضية المحددة التي لا يمكن إلغاء تثبيتها من الجهاز.
- بعض التطبيقات قد لا تدعم هذه الخاصية.

تمكين التطبيقات

افتح الضبط، اضغط على التطبيقات ←  ← غير مفعلة ← موافق، حدد تطبيقاً، ثم اضغط على التفعيل.

إعداد أذونات التطبيقات

كي تعمل بعض التطبيقات كالمعتاد، قد تحتاج إلى إذن للوصول أو استخدام معلومات على جهازك. للوصول إلى إعدادات أذونات التطبيقات، افتح **الضبط** واضغط على **التطبيقات**. حدد أحد التطبيقات واضغط على **الأذونات**. يمكنك التحقق من قائمة أذونات التطبيق وتغيير أذوناته. للتحقق من إعدادات أذونات التطبيقات حسب فئة الإذن، افتح **الضبط** واضغط على **التطبيقات** ← **إدارة الأذونات**. حدد عنصرًا ثم حدد تطبيق.

إذا لم تمنح التطبيقات الأذونات اللازمة، فقد لا تعمل الميزات الأساسية في التطبيقات بالشكل المعتاد. 

قلم S (Galaxy S24 Ultra)

استخدام قلم S

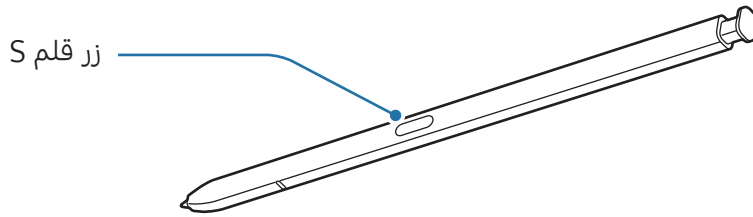

- لا تقم بثني قلم S أو الضغط بشدة زائدة به أثناء استخدامه. قد يتعرض قلم S للتلف أو السن للتشوه.
- لا تضغط على الشاشة بقوة مستخدمًا قلم S. قد يتشوه سن القلم.
- إذا كان هناك مغناطيس بالقرب من الجهاز، فقد لا تعمل بعض إجراءات قلم S، مثل الشحن أو الضغط على الشاشة. 
- حتى في حالة فراغ شحن قلم S بالكامل، يمكنك استخدام ميزات قلم S الأخرى، مثل الضغط على الشاشة أو ميزات الأمر عن بُعد.
- إذا كنت تستخدم قلم S بزوايا حادة على الشاشة، فقد لا يتعرف الجهاز على إجراءات قلم S.
- في حالة دخول الماء إلى فتحة قلم S، فأخرج الماء من الفتحة قبل استخدامه.
- إذا لم يعمل قلم S بطريقة صحيحة، فخذته إلى مركز خدمة سامسونج أو أي مركز خدمة معتمد.

فصل قلم S

اضغط على طرف قلم S لتحريره. ثم اسحب قلم S من الفتحة. لحفظ قلم S، أعد إدخاله في الفتحة وادفعه حتى يستقر في مكانه.

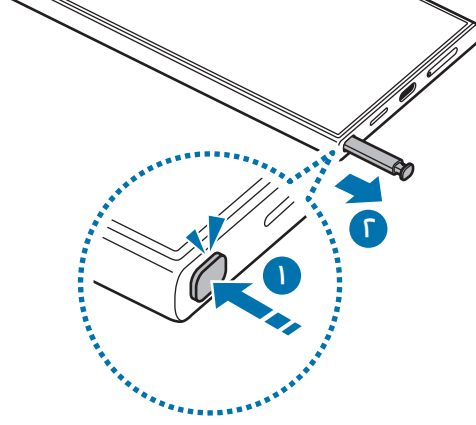

إذا كنت ترغب في تعيين إجراء لتنفيذه عند فصل قلم S، فافتح الضبط، اضغط على الميزات المتقدمة ← قلم S ← عند إزالة قلم S، ثم حدد خيارًا. 

شحن قلم S

ينبغي أن يكون قلم S مشحونًا قبل أن يمكنك التحكم بالتطبيقات عن بعد باستخدام زر قلم S. عند إدخال قلم S في الفتحة، يبدأ الشحن. في حال عدم تشغيل ميزة الإجراءات عن بُعد، فلن يشحن قلم S إلا مع شحن الجهاز.

السماح بأقلام S متعددة

افتح الضبط واضغط على الميزات المتقدمة ← قلم S ← مزيد من ضبط قلم S. اضغط على مفتاح التبديل السماح بأقلام S متعددة لتشغيله.



الإجراءات عن بُعد

(التحكم في التطبيقات عن بُعد باستخدام قلم S)

تحكم بالتطبيقات عن طريق استخدام قلم S المتصل بجهازك عبر البلوتوث منخفض الطاقة (BLE).

على سبيل المثال، يُمكنك فتح التطبيقات مثل تطبيق الكاميرا بالضغط مطولاً على زر قلم S. أيضاً، أثناء استخدام تطبيق الكاميرا، يُمكنك التقاط صورة بالضغط على المفتاح مرة واحدة. أثناء تشغيل الموسيقى، يُمكنك رفع مستوى الصوت عبر رفع قلم S لأعلى أثناء الضغط مطولاً على زر قلم S ويُمكنك خفض مستوى الصوت إذا حركته لأسفل.

• ينبغي أن يكون قلم S مشحوناً قبل أن يُمكنك استخدام ميزة الإجراءات عن بُعد. راجع [شحن قلم S](#) للحصول على المزيد من المعلومات.

• عند فصل قلم S من الفتحة، سيظهر رمز  على شريط الحالة. إذا كان قلم S غير مشحون أو بعيداً عن الجهاز أو يوجد عوائق أو تداخل خارجي بين قلم S والجهاز، سوف ينقطع اتصال قلم S بالجهاز ويتحول الرمز إلى اللون الرمادي (). لاستخدام ميزة حركات الهواء مرة أخرى، وصل قلم S بالجهاز عبر إعادة إدخال قلم S في الفتحة.

التقط الصور باستخدام قلم S

على الرغم من التقاطك للصور عن طريق وضع جهازك على مسافة، إلا أنه يُمكنك التقاط الصور عبر الضغط على زر قلم S دون الحاجة إلى تعيين مؤقت.

١ افتح الضبط، اضغط على **الميزات المتقدمة** ← **قلم S** ← **الإجراءات عن بُعد**، ثم اضغط على مفتاح التبديل لتشغيل الميزة.

٢ شغّل تطبيق الكاميرا.

٣ اضغط على زر قلم S مرة واحدة لالتقاط صورة.

- لالتقاط سلسلة من الصور، اضغط مطولاً على زر قلم S.
- لتغيير وضع التصوير، حرك قلم S لليسار أو اليمين أثناء الضغط مطولاً على زر قلم S.
- لتبديل الكاميرا، اضغط مرتين على زر قلم S.

تغيير التطبيقات أو الميزات المستخدمة

غير التطبيق أو الميزة أو الإجراء الذي ترغب في استخدامه مع ميزة قلم S. افتح الضبط، ثم اضغط على الميزات المتقدمة ← قلم S ← الإجراءات عن بُعد.



إعادة تعيين قلم S

- إذا واجه قلم S مشاكل بالاتصال أو كان قلم S ينقطع اتصاله كثيرًا، فأعد تعيين قلم S وأعد توصيله مرة أخرى. أدخل قلم S في الفتحة. ثم افتح الضبط واضغط على **الميزات المتقدمة** ← **قلم S** ← **إعادة ضبط قلم S**.
-  يمكن توصيل أقلام S المعتمدة من سامسونج فقط التي تدعم البلوتوث منخفض الطاقة (BLE).
 - لا تفصل قلم S من الجهاز عندما يكون متصلًا. يؤدي القيام بذلك إلى مقاطعة الاتصال.

أمر عن بعد

(تشغيل ميزات وتطبيقات قلم S مباشرة)

الأمر عن بُعد هو قائمة توفر ميزات قلم S والوصول المباشر إلى التطبيقات المستخدمة بشكل متكرر. اضغط على أيقونة الأمر عن بُعد (🖋️) باستخدام قلم S لفتح لوحة الأمر عن بُعد وحدد الوظيفة أو التطبيق الذي تريده.

أثناء استخدام تطبيقات تدعم ميزة إجراءات الأمر عن بُعد، يمكنك التحقق من الإجراءات المتاحة لكل تطبيق عبر تمرير قلم S فوق أيقونة الأمر عن بُعد.

لتحريك أيقونة الأمر عن بُعد (🖋️)، اسحب (🖋️) إلى موقع جديد. لحذف الأيقونة، اسحب (🖋️) إلى حذف في الجزء السفلي من الشاشة.

- في حالة عدم ظهور أيقونة الأمر عن بُعد على الشاشة، افتح **الضبط**، اضغط على **الميزات المتقدمة** ← **قلم S** ← **أمر عن بعد**، واضغط على مفتاح تبديل **إظهار رمز الأمر عن بُعد** لتشغيله. في حالة تشغيل مفتاح التبديل **فتح الأمر عن بُعد باستخدام زر القلم**، يمكنك فتح لوحة الأمر عن بُعد عن طريق تمرير قلم S فوق الشاشة والضغط على زر قلم S.

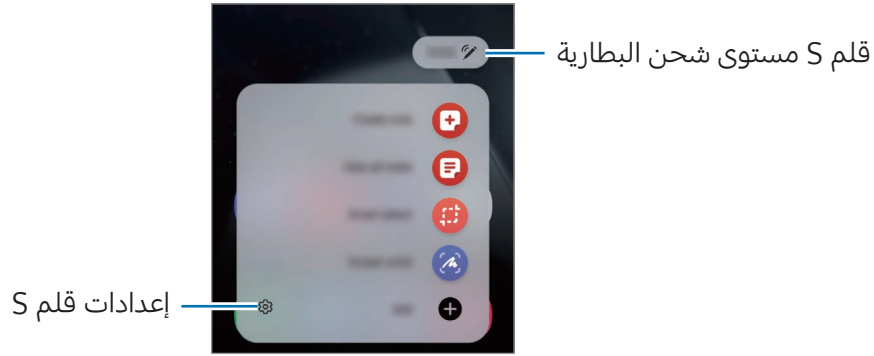

- **إنشاء ملاحظة:** إنشاء ملاحظات في نافذة منبثقة. يمكن تشغيل هذه الميزة أيضًا عن طريق الضغط مرتين على الشاشة أثناء الضغط المطول على زر قلم S. راجع [Samsung Notes](#) للحصول على المزيد من المعلومات.
- **عرض كل الملاحظات:** الوصول إلى جميع الملاحظات في تطبيق **Samsung Notes**.
- **التحديد الذكي:** لاستخدام قلم S لتحديد منطقة والقيام بإجراءات، مثل المشاركة أو الحفظ. راجع [التحديد الذكي](#) للحصول على المزيد من المعلومات.
- **الكتابة على الشاشة:** للانتقال لقطات الشاشة والكتابة أو الرسم عليها أو اقتصاص منطقة من الصورة الملتقطة. يمكنك التقاط المحتوى الحالي والمحتوى المخفي في صفحة طويلة، مثل صفحة ويب. راجع [الكتابة على الشاشة](#) للحصول على المزيد من المعلومات.
- **Bixby Vision:** استخدم ميزات Bixby Vision للبحث عن الصور المشابهة، اكتشاف نص وترجمته، والمزيد. راجع [Bixby Vision](#) للحصول على المزيد من المعلومات.
- **ترجمة:** مرّر قلم S على الكلمة لترجمتها. راجع [ترجمة](#) للحصول على المزيد من المعلومات.
- **تكبير:** مرّر قلم S على منطقة بالشاشة لتكبيرها.
- **PENUP:** نشر عملك الفني والتحقق من الأعمال الفنية للآخرين والحصول على النصائح المفيدة بشأن الرسم.
- **الكتابة في التقويم:** فتح تطبيق **التقويم** والكتابة أو الرسم على الشاشة. راجع [الكتابة في التقويم](#) للحصول على المزيد من المعلومات.
- **إضافة:** إضافة اختصارات للتطبيقات المتكررة الاستخدام إلى لوحة الأمر عن بُعد.

التحديد الذكي

استخدم قلم S لتحديد مساحة والقيام بإجراءات، مثل المشاركة أو الحفظ. ويمكنك أيضًا تحديد منطقة من فيديو والتقاطها كصورة GIF.

- ١ عندما يكون هناك محتوى تريد التقاطه، مثل جزء من صورة، افتح لوحة الأمر عن بعد واضغط على **التحديد الذكي**.
- ٢ حدد رمز الشكل المراد على شريط الأدوات واسحب قلم S على المحتوى الذي تريد تحديده.

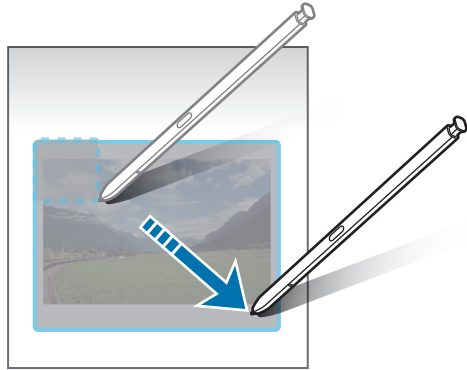

٣ حدد خيارًا لاستخدامه مع المنطقة المحددة.

- **تثبيت:** تثبيت المنطقة المحددة على الشاشة. يمكنك أيضًا إدراج الصورة في تطبيقات أخرى، مثل **Samsung Notes**. اسحب الصورة إلى شاشة التطبيق الأخرى.
- **نسخ:** انسخ المنطقة المحددة والصقها في تطبيق آخر أو أجهزة أخرى تم تسجيل الدخول عليها باستخدام **Samsung account**.
- **(T):** استخراج النص من المنطقة المحددة.
- **(R):** يغير تلقائيًا من مظهر المنطقة المحددة.
- **(P):** للكتابة أو الرسم على المنطقة المحددة.
- **(S):** مشاركة المنطقة المحددة مع آخرين.
- **(D):** لحفظ المنطقة المحددة في **الاستوديو**.

التقاط منطقة من مقطع الفيديو

أثناء تشغيل مقطع الفيديو، يمكنك تحديد منطقة والتقاطها على شكل صورة GIF.

١ عندما يكون هناك محتوى تريد التقاطه أثناء تشغيل مقطع الفيديو، افتح لوحة الأمر عن بعد واضغط على **التحديد** **الذكي**.

٢ على شريط الأدوات، اضغط على **GIF**.

٣ يمكنك تعديل موضع وحجم منطقة الالتقاط.



٤ اضغط على **تسجيل** لبدء الالتقاط.

- قبل التقاط الفيديو، تأكد من أن الفيديو قيد التشغيل.
- الحد الأقصى للمدة التي يمكن خلالها التقاط المنطقة من مقطع الفيديو والتي سوف تُعرض على الشاشة.
- وعند التقاط المنطقة من مقطع الفيديو، لن يتم تسجيل الصوت الذي تحتوي عليه.

٥ اضغط على **إيقاف** لإيقاف الالتقاط.

٦ حدد خيارًا لاستخدامه مع المنطقة المحددة.

- **تثبيت**: تثبيت المنطقة المحددة على الشاشة. يمكنك أيضًا إدراج صورة GIF في تطبيقات أخرى، مثل **Samsung Notes**. اسحب صورة GIF إلى شاشة التطبيق الأخرى.
- **نسخ**: انسخ المنطقة المحددة والصقها في تطبيق آخر أو أجهزة أخرى تم تسجيل الدخول عليها باستخدام **Samsung account**.
- **🔗**: للكتابة أو الرسم على المنطقة المحددة. اضغط على **▶** للتحقق من النتائج قبل حفظ الملف.
- **🔗**: مشاركة المنطقة المحددة مع آخرين.
- **⬇️**: لحفظ المنطقة المحددة في **الاستوديو**.

الكتابة على الشاشة

لالتقاط لقطات الشاشة والكتابة أو الرسم عليها أو اقتصاص منطقة من الصورة الملتقطة.

- ١ عندما يكون هناك محتوى تريد التقاطه، افتح لوحة الأمر عن بعد واضغط على **الكتابة على الشاشة**. يتم التقاط لقطة تلقائية للشاشة الحالية ويظهر شريط أدوات التعديل.
- ٢ اكتب مذكرة على لقطة الشاشة.

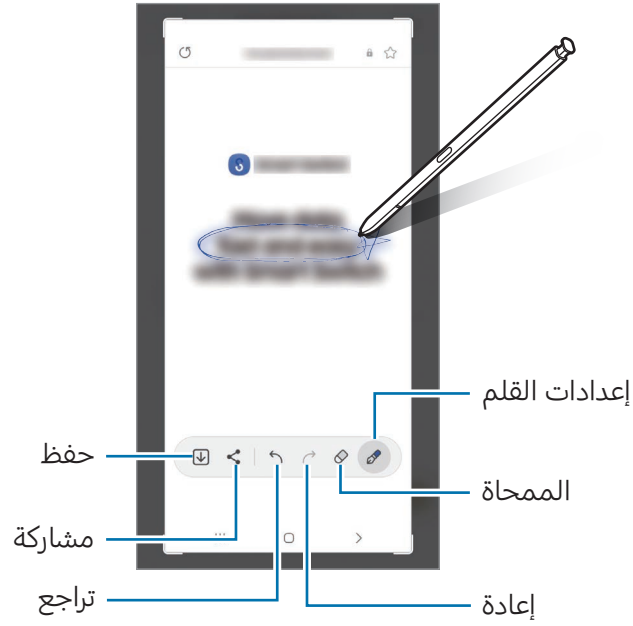

- ٣ مشاركة لقطة الشاشة أو حفظها.

يمكنك التحقق من لقطات الشاشة الملتقطة في **الاستوديو**.

لا يمكن التقاط لقطة شاشة أثناء استخدام بعض التطبيقات. 

Bixby Vision

عند تمرير قلم S فوق المحتوى، سيتعرف على المحتوى وستظهر أيقونات البحث المتاحة. استخدم الميزات للبحث عن الصور المشابهة، اكتشاف نص وترجمته، والمزيد. راجع [Bixby Vision](#) للحصول على المزيد من المعلومات.

١ عندما تكون هناك صورة تريد البحث عن معلومات ذات صلة بها أو تستخرج نص منها، افتح لوحة الأمر عن بعد واضغط على **Bixby Vision**.

٢ مرّر قلم S على المحتوى الذي تريد. عند ظهور الخيارات المتوفرة على الشاشة، اختر الخيار الذي تريده.





ترجمة

مرّر قلم S على النص الذي ترغب في ترجمته. كما سيتم تحويل الوحدات المضمنة في النص.

١ عندما يكون هناك نص تريد ترجمته، افتح لوحة الأمر عن بعد واضغط على **ترجمة**.

٢ حدد اللغات من لوحة المترجم في الجزء العلوي من الشاشة.

يمكنك تغيير النص بين كلمات وجمل بالضغط على **T** أو **☰**.

٣ مرر قلم S على النص الذي ترغب في ترجمته أو الوحدة التي ترغب في تحويلها. سيظهر النص المترجم. للاستماع إلى نطق النص الأصلي، اضغط على . قد لا تظهر أيقونة  وفقاً للغة التي حددتها.

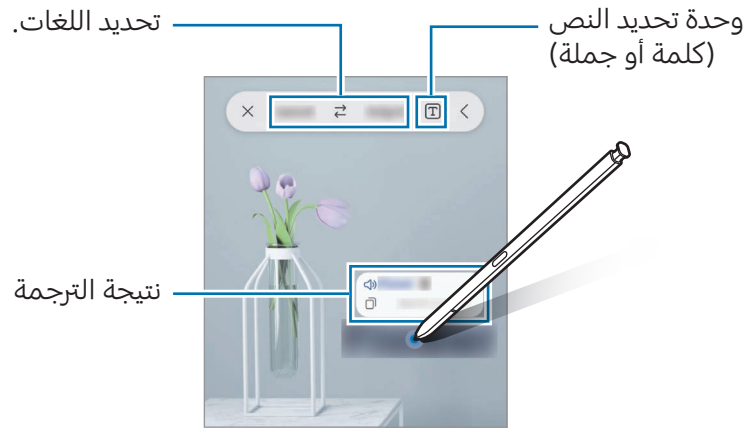

- لا تدعم هذه الميزة بعض اللغات. 
- تتوفر هذه الميزة فقط عندما يتوافر نص قابل للتعرف على الشاشة.

الكتابة في التقييم

املاً خطتك بالكتابة والرسم على شاشة التقييم. افتح لوحة الأمر عن بعد، واضغط على **الكتابة في التقييم**، ثم املاً خطتك في التقييم. عند الانتهاء، اضغط على **حفظ**. لتحريرها، اضغط على .

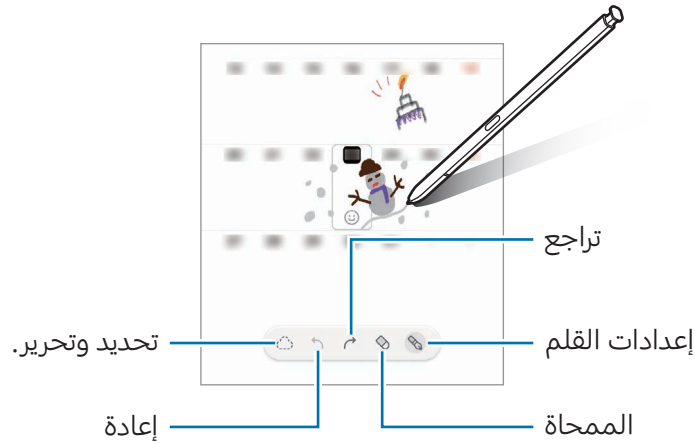

قلم S إلى نص

يمكنك تعيين الجهاز لتحويل أي شيء تكتبه باستخدام قلم S إلى نص.

١ افتح الضبط، اضغط على الميزات المتقدمة ← قلم S ← قلم S إلى نص، ثم اضغط على مفتاح التبديل لتشغيله.

لمعرفة كيفية تحرير النص باستخدام قلم S، اضغط على كيفية التعديل. 

٢ اكتب في حقل إدخال النص، مثل حقل البحث أو شريط العناوين، باستخدام قلم S. سيتم تحويل الكتابة اليدوية إلى نص.



العرض عن بعد

مزر قلم S على أحد العناصر على الشاشة لمعاينة المحتوى أو للوصول إلى المعلومات في النافذة المنبثقة. في بعض التطبيقات، تُعرض أزرار المهام في نافذة المعاينة.

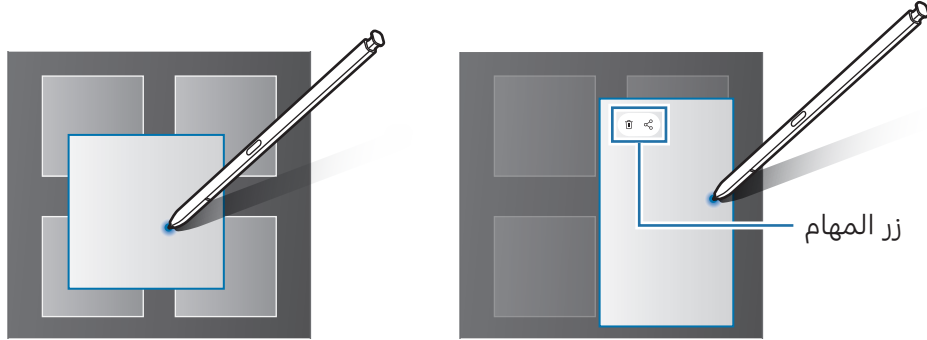

إذا كانت هذه الميزة غير مشغلة، فافتح الضبط، اضغط على الميزات المتقدمة ← قلم S، ثم اضغط على مفتاح تبديل العرض عن بعد لتشغيله. 

تحديد بالقلم

(تحديد العناصر بسرعة باستخدام قلم S)

أثناء الضغط المطول على زر قلم S، اسحب قلم S على النص أو قوائم العناصر لتحديد عناصر متعددة أو نص. كما يمكنك أيضًا نسخ العناصر المحددة أو النص ولصقها في تطبيق آخر أو مشاركتها مع الآخرين.

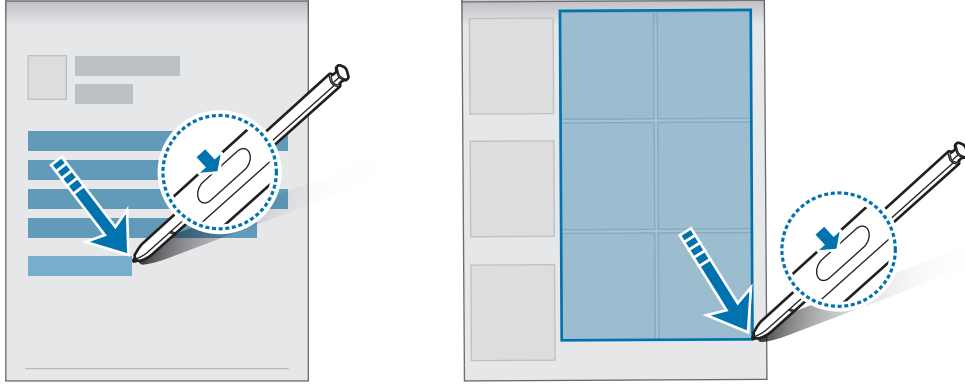

مذكرات الشاشة المتوقفة

يمكنك إنشاء مذكرات بالكتابة على الشاشة دون فتحها.



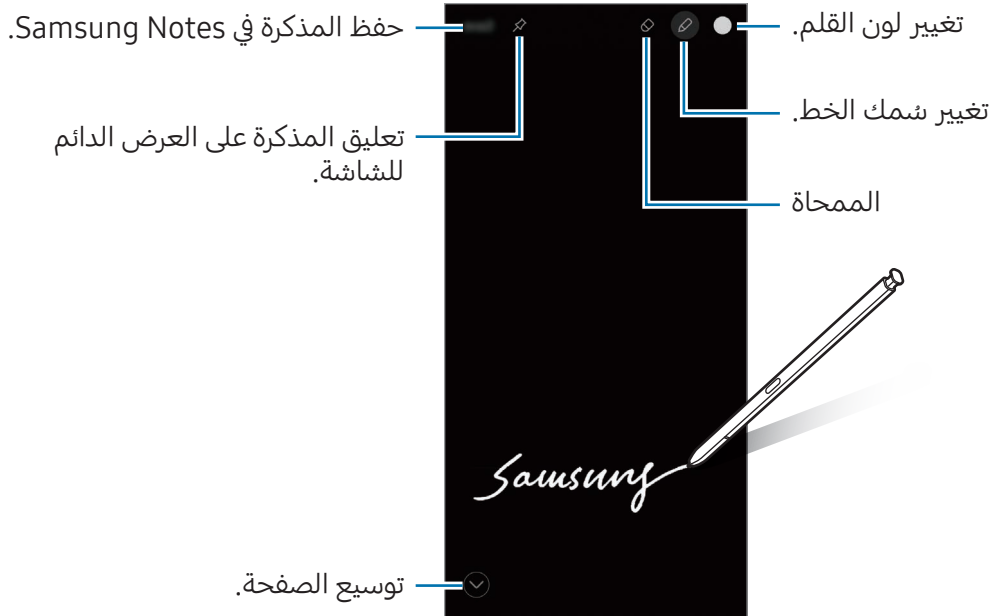

عندما تكون الشاشة مغلقة، افصل قلم S أو اضغط مرتين على الشاشة مع الضغط المطول على زر قلم S. عندما ضغط على **حفظ** أو تعيد إدخال قلم S في مخدعه بعد كتابة مذكرة، فسيتم حفظ المذكرة في **Samsung Notes**.





إذا كانت هذه الميزة غير مشغلة، فافتح **الضبط**، اضغط على **الميزات المتقدمة** ← **قلم S**، ثم اضغط على مفتاح تبديل **مذكرات الشاشة المتوقفة** لتشغيله.

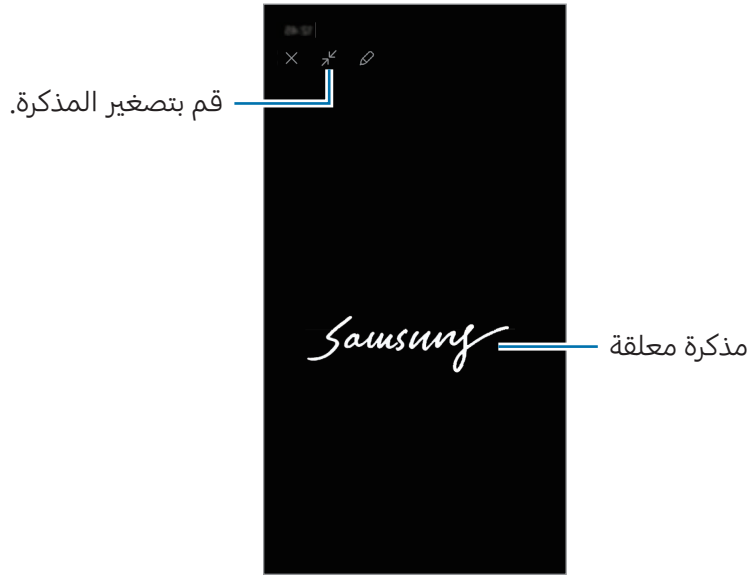

تعليق مذكرة على العرض الدائم للشاشة

لتثبيت مذكرة والشاشة مغلقة على العرض الدائم للشاشة، اضغط على . لن تكون المذكرة المعلقة قد تم حفظها. لتحرير المذكرة المثبتة، اضغط مرتين على . إذا علقت المذكرة المحررة على العرض الدائم للشاشة مرة أخرى، فستحفظ المذكرة الأصلية في **Samsung Notes**. لتصغير المذكرة المعلقة، اضغط مرتين على . ستعرض المذكرة كأيقونة  على شاشة العرض الدائم. للتحقق من المذكرة مرة أخرى، اضغط مرتين على .



إذا لم تقم بأي إجراءات لفترة محددة بعد فتح مذكرة، فسيتم تقليل المذكرة تلقائيًا إلى الحد الأدنى. 

إلغاء قفل الشاشة باستخدام قلم S

إذا كانت الشاشة مغلقة أثناء اتصال قلم S فيمكنك إلغاء قفل الشاشة بالضغط على زر قلم S.

١ افتح الضبط واضغط على الميزات المتقدمة ← قلم S ← مزيد من ضبط قلم S.

٢ اضغط على مفتاح تبديل إلغاء القفل باستخدام قلم S لتشغيله.

يمكنك الآن إلغاء قفل الشاشة عن طريق الضغط على زر قلم S.

- تتوفر ميزة إلغاء القفل باستخدام قلم S عند تعيين طريقة قفل الشاشة فقط. 
- لكي تستخدم هذه الميزة، يجب توصيل قلم S بالجهاز.

الهاتف

مقدمة

إجراء مكالمات صوتية وفيديو والرد عليها.

إجراء مكالمات

١ افتح تطبيق الهاتف واضغط على لوحة المفاتيح.

٢ أدخل رقم هاتف.

٣ اضغط على  لإجراء مكالمة صوتية أو اضغط على  أو  لإجراء مكالمة فيديو.

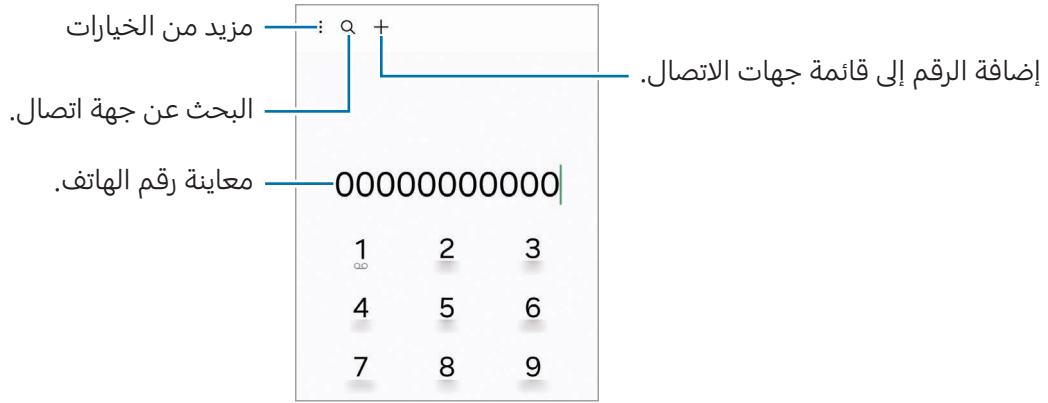

إجراء مكالمات من سجلات المكالمات أو قوائم جهات الاتصال

افتح تطبيق الهاتف، واضغط على سجل أو جهات الاتصال، ثم اسحب لليمين على جهة الاتصال أو رقم الهاتف لإجراء مكالمة.

إذا كانت هذه الميزة غير مشغلة، فاضغط على  ← الضبط ← ضبط آخر للمكالمات، ثم اضغط على مفتاح تبديل السحب للاتصال أو إرسال رسالة لتشغيله.

استخدام الاتصال السريع

لتعيين رقم إلى الاتصال السريع، افتح تطبيق الهاتف، اضغط على لوحة المفاتيح ←  ← أرقام الاتصال السريع، حدد رقم اتصال سريع، ثم أضف رقم الهاتف.

لإجراء مكالمة، المس مطولاً رقم الاتصال السريع في لوحة المفاتيح. لأرقام الاتصال السريع من ١٠ وأكثر، اضغط على العدد (الأعداد) الأول من الرقم، ثم المس مطولاً العدد الأخير.

على سبيل المثال، إذا قمت بضغط الرقم 123 كرقم اتصال سريع، اضغط على 1، اضغط على 2، ثم المس مطولاً 3.

إجراء مكالمة دولية

- ١ افتح تطبيق الهاتف واضغط على لوحة المفاتيح.
- ٢ المس مطولاً 0 حتى تظهر العلامة +.
- ٣ أدخل رمز البلد، ورمز المنطقة، ورقم الهاتف، ثم اضغط على .

تلقي المكالمات

الرد على مكالمة

عندما تتلقى مكالمة، اسحب  إلى خارج الدائرة.

رفض مكالمة

عندما تتلقى مكالمة، اسحب  إلى خارج الدائرة.

لإرسال رسالة عند رفض مكالمة واردة، اسحب شريط إرسال رسالة للأعلى وحدد رسالة لإرسالها. لإنشاء رسائل الرفض المتنوعة، افتح الهاتف اضغط على **⋮** ← الضبط ← رسائل الرفض السريع، أدخل رسالة، ثم اضغط على **+**.

حجب أرقام الهاتف

حجب المكالمات الواردة من أرقام معينة مضافة إلى قائمة الحجب.

افتح تطبيق الهاتف، اضغط على **⋮** ← الضبط ← حظر الأرقام، ثم حدد جهات الاتصال أو أرقام الهواتف لحفظها في قائمة الأرقام المحجوبة.

عندما تحاول الأرقام المحجوبة الاتصال بك، لن تظهر لك أية إشعارات. وسيتم تسجيل المكالمات في سجل المكالمات.

كما يمكنك حجب المكالمات الواردة من الأشخاص الذين لا يظهرون هوية المتصل الخاصة بهم. اضغط على  مفتاح تبديل حظر المكالمات من أرقام غير معروفة لتشغيل الميزة.

الخيارات أثناء إجراء المكالمات

- **مساعدة في الاتصال ← الاتصال عبر النص:** التواصل مع الطرف الآخر عبر الكتابة النصية. راجع [الاتصال عبر النص](#) للحصول على المزيد من المعلومات.
- **مساعدة في الاتصال ← الترجمة المباشرة:** الحصول على ترجمة فورية إلى اللغة التي تحددها أثناء المكالمات الصوتية. لاستخدام هذه الميزة، افتح تطبيق الهاتف، اضغط على **⋮** ← الضبط ← الترجمة المباشرة، ثم اضغط على مفتاح التبديل لتشغيله. راجع [الترجمة المباشرة](#) للحصول على المزيد من المعلومات.
- **إضافة مكالمة:** الاتصال بمكالمة ثانية. سيتم وضع المكالمة الأولى على التعليق. عندما تنتهي المكالمة الثانية، سيتم استئناف المكالمة الأولى.
- **تعليق المكالمة:** تعليق مكالمة.
- **مكالمة فيديو:** التبديل إلى مكالمة فيديو.
- **البلوتوث:** التبديل إلى سماعة الرأس البلوتوث إذا كانت متصلة بالجهاز.
- **مكبر الصوت:** تشغيل مكبر صوت الهاتف أو إيقافه. عند استخدام مكبر صوت الهاتف، ابعدها عن أذنك.
- **كتم:** إيقاف الميكروفون حتى لا يسمعك الطرف الآخر.
- **لوحة المفاتيح / إخفاء:** لفتح لوحة الأرقام أو إغلاقها.
- **📞:** قم بإنهاء المكالمة الحالية.
- **📞:** أثناء مكالمة فيديو، يتم التبديل إلى مكالمة صوتية.
- **📷:** تعيين الجهاز لتغيير الزاوية والتكبير تلقائيًا من خلال التعرف على الأشخاص وتتبعهم أثناء مكالمة الفيديو.
- **🔒:** قفل الشاشة أثناء مكالمة فيديو.
- **تأثيرات:** تطبيق تأثيرات مختلفة أثناء مكالمة فيديو.
- **🔍:** تغيير نسبة أبعاد الشاشة أثناء مكالمة فيديو.
- **الكاميرا:** أثناء إجراء مكالمة فيديو، يتم إيقاف الكاميرا حتى لا يراك الطرف الآخر.
- **تبديل:** أثناء إجراء مكالمة فيديو، يتم التبديل بين الكاميرا الأمامية والكاميرا الخلفية.
- **📝:** قد لا تتوفر بعض الميزات حسب شركة الاتصالات أو الطراز.

مساعدة في الاتصال

الاتصال عبر النص

تواصل مع الطرف الآخر عبر الكتابة النصية.

عند إجراء أو استلام مكالمة صوتية، اضغط على **مساعدة في الاتصال** ← **الاتصال عبر النص**.

عند اتصال المكالمة، يتم تسليم تحية صوتية تلقائيًا إلى الطرف الآخر ويُعرض ما يقوله الطرف الآخر كنص على شاشتك.

في حالة تحديد رد من قائمة الرد السريع أو إدخال نص، سيتم إرساله صوتيًا إلى الطرف الآخر.

للتبديل إلى مكالمة صوتية، اسحب لليمين على شاشة المكالمة واضغط على **التبديل إلى مكالمة صوتية**.

لتغيير الإعدادات، افتح تطبيق **الهاتف** واضغط على **⋮** ← **الضبط** ← **الاتصال عبر النص**.

الترجمة المباشرة

احصل على ترجمة فورية إلى اللغة التي تحددها أثناء المكالمات الصوتية. لاستخدام هذه الميزة، افتح تطبيق **الهاتف**، اضغط على **⋮** ← **الضبط** ← **الترجمة المباشرة**، ثم اضغط على مفتاح التبديل لتشغيله.

عند إجراء أو استلام مكالمة صوتية، اضغط على **مساعدة في الاتصال** ← **الترجمة المباشرة**. حدد اللغات من لوحة المترجم في الجزء العلوي من الشاشة.

لإيقاف الترجمة، اسحب لليمين على شاشة المكالمة واضغط على **التوقف عن الترجمة**.

لتغيير الإعدادات الإضافية، افتح تطبيق **الهاتف** واضغط على **⋮** ← **الضبط** ← **الترجمة المباشرة**.

جهات الاتصال

مقدمة

قم بإنشاء جهات اتصال جديدة أو إدارة جهات الاتصال الموجودة على الجهاز.

إضافة جهات اتصال

إنشاء جهة اتصال جديدة

- ١ افتح تطبيق جهات الاتصال واضغط على .
- ٢ تحديد موقع التخزين.
- ٣ أدخل معلومات جهة الاتصال واضغط على **حفظ**.

استيراد جهات اتصال

إضافة جهات اتصال بواسطة استيرادها من مساحات التخزين الأخرى إلى جهازك.

- ١ افتح تطبيق جهات الاتصال واضغط على  ← إدارة جهات الاتصال ← استيراد جهات الاتصال.
- ٢ اتبع الإرشادات التي تظهر على الشاشة لاستيراد جهات اتصال.



مزامنة جهات الاتصال مع حسابك على الويب



يمكنك مزامنة جهات الاتصال بالجهاز مع جهات الاتصال على الإنترنت المحفوظة على حسابك على الويب، مثل Samsung account.

- ١ افتح تطبيق الضبط، اضغط على **الحسابات والنسخ الاحتياطي** ← إدارة الحسابات، وحدد الحساب المطلوب المزامنة معه.
- ٢ اضغط على **مزامنة الحساب** واضغط على مفتاح تبديل **جهات الاتصال** لتشغيله.

البحث عن جهات اتصال

افتح تطبيق جهات الاتصال. اضغط على **Q** في الجزء العلوي من قائمة جهات الاتصال وأدخل فئة البحث. اضغط على مزامنة جهة الاتصال. ثم، اتخذ أحد الإجراءات التالية:

-  : إجراء مكالمة صوتية.
-  : قم بإنشاء رسالة.

- إجراء مكالمة فيديو:  / 
- قم بإنشاء بريد إلكتروني: 

حذف الأسماء

- ١ افتح تطبيق جهات الاتصال واضغط على  ← تعديل.
 - ٢ حدد جهات الاتصال واضغط على حذف.
- لحذف جهات الاتصال واحدة تلو الأخرى، اضغط على جهة اتصال من قائمة جهات الاتصال ثم اضغط على المزيد ← حذف.

مشاركة جهات الاتصال

يمكنك مشاركة جهات الاتصال مع الآخرين عن طريق العديد من خيارات المشاركة.

- ١ افتح تطبيق جهات الاتصال واضغط على  ← تعديل.
- ٢ حدد جهات الاتصال واضغط على مشاركة.
- ٣ حدد طريقة مشاركة.

إنشاء مجموعات

يمكنك إضافة مجموعات، مثل العائلة أو الأصدقاء، وإدارة جهات الاتصال حسب المجموعة.

- ١ افتح تطبيق جهات الاتصال واضغط على  ← المجموعات ← إنشاء مجموعة.
- ٢ اتبع الإرشادات التي تظهر على الشاشة لإنشاء مجموعة.

دمج جهات الاتصال المكررة

ذا تضمنت قائمة جهات الاتصال جهات اتصال مكررة، فادمجها في جهة اتصال واحدة لتبسيط قائمة جهات الاتصال.

- ١ افتح تطبيق جهات الاتصال واضغط على  ← إدارة جهات الاتصال ← دمج جهات الاتصال.
- ٢ ضع علامة اختيار على جهات الاتصال واضغط على دمج.

الرسائل

مقدمة

إرسال الرسائل والتحقق منها أثناء المحادثات. قد تتحمل مصاريف إضافية لإرسال الرسائل أو استقبالها أثناء التجوال.

إرسال الرسائل

- ١ افتح تطبيق الرسائل واضغط على .
- ٢ أضف مستلمين، ثم أدخل رسالة. لتسجيل رسالة صوتية وإرسالها، المس مطولاً ، وقُل رسالتك. تظهر أيقونة التسجيل فقط عندما يكون حقل إدخال الرسالة فارغاً.
- ٣ اضغط على  لإرسال الرسالة.

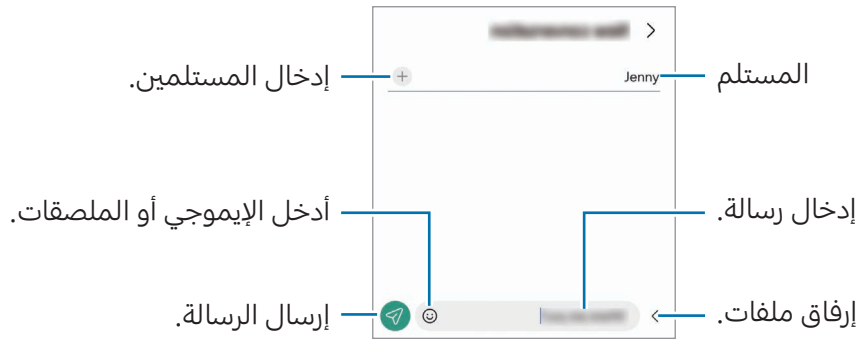

التحقق من الرسائل

- ١ افتح تطبيق الرسائل واضغط على **محادثات**.
- ٢ من قائمة الرسائل، حدد جهة اتصال أو رقم هاتف.
 - للرد على الرسالة، اضغط على حقل إدخال الرسالة، وأدخل رسالة، ثم اضغط على .
 - لتعديل حجم الخط، افرّد إصبعين عن بعضها أو ضمهما على الشاشة.

فرز الرسائل

يمكنك فرز الرسائل حسب الفئة.

افتح تطبيق **الرسائل** واضغط على **محدثات** ← +.

وإذا لم يظهر خيار الفئة، فاضغط على **⋮** ← **الضبط** واضغط على مفتاح تبديل **فئات المحادثة** لتشغيله.

حذف الرسائل

المس مطولاً رسالة لحذفها، ثم اضغط على **حذف**.

تغيير إعدادات الرسائل

افتح تطبيق **الرسائل** واضغط على **⋮** ← **الضبط**. يمكنك حظر الرسائل غير المرغوب فيها وتغيير إعدادات الإشعارات والمزيد.

الكاميرا

مقدمة

التقط الصور وسجل مقاطع الفيديو باستخدام العديد من الأوضاع والإعدادات.

آداب الكاميرا

- لا تلتقط الصور أو الفيديو لأشخاص آخرين بدون إذن منهم.
- لا تلتقط الصور أو الفيديو متى كان ذلك غير مسموحاً به قانوناً.
- لا تلتقط الصور أو الفيديو في الأماكن التي قد تنتهك فيها خصوصية الآخرين.

التقاط الصور

١ شغل تطبيق الكاميرا.

يمكنك فتح التطبيق أيضاً بالضغط على الزر الجانبي مرتين أو سحب  إلى اليسار على الشاشة المقفلة.

- لا تتوفر بعض خصائص الكاميرا عند فتح تطبيق الكاميرا من الشاشة المقفلة، أو عندما تكون الشاشة مقفلة بينما يتم ضبط طريقة قفل الشاشة.
- يتوقف تشغيل الكاميرا تلقائياً في حالة عدم استخدامها.
- قد لا تتوفر بعض الطرق حسب شركة الاتصالات أو الطراز.

٢ اضغط على الصورة الموجودة على شاشة المعاينة حيث ينبغي تركيز الكاميرا. لضبط سطوع الصور، اسحب شريط الضبط الذي يظهر أعلى أو أسفل الإطار الدائري.

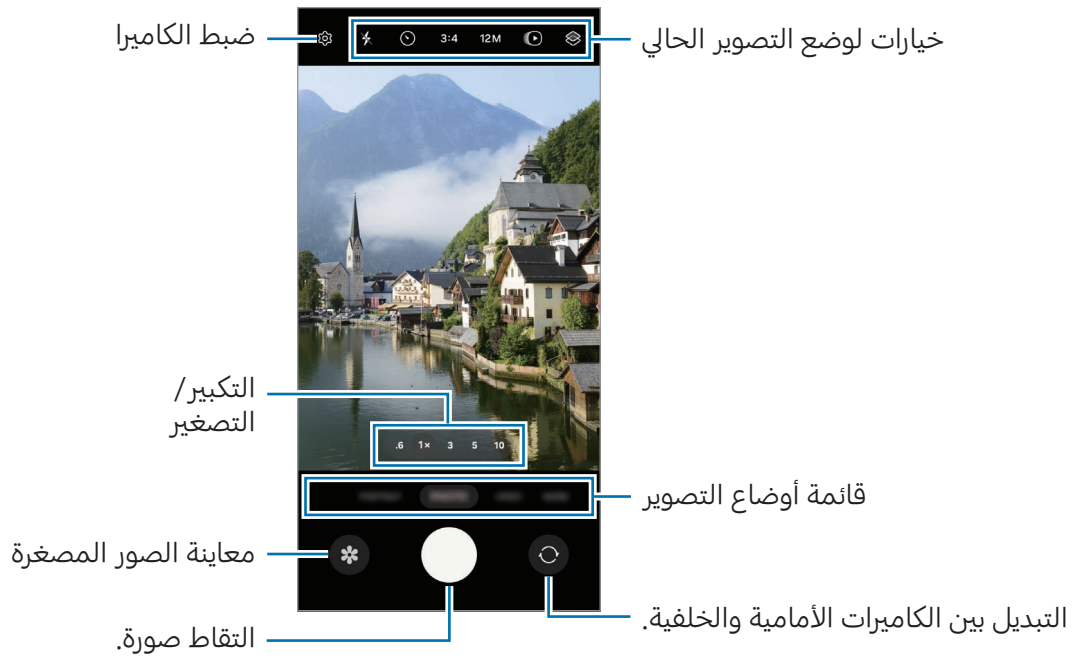

٣ اضغط على  لالتقاط الصورة. لتغيير وضع التصوير، اسحب قائمة أوضاع التصوير إلى اليسار أو اليمين، أو مرر لليمين على شاشة المعاينة.





- قد تختلف شاشة المعاينة حسب وضع التصوير والكاميرا التي يتم استخدامها.
- قد لا يكون التركيز واضحًا إذا كان الهدف قريبًا. التقط الصور أو الفيديوهات من مسافة ملائمة.
- في حالة ظهور الصور التي تلتقطها ضبابية، قم بتنظيف عدسة الكاميرا وحاول مرة أخرى.
- تأكد أن العدسة غير محطمة ولا ملوثة. وإلا، فقد لا يعمل الجهاز بطريقة صحيحة في بعض الأوضاع التي تتطلب مستويات دقة عالية.
- تتميز كاميرا الجهاز بعدسة ذات زاوية عريضة. قد يحدث تشوه بسيط في الصور أو الفيديوهات ذات زاوية الرؤية العريضة ولكنه لا يشير إلى وجود مشكلات في أداء الجهاز.
- قد تختلف السعة القصوى لتسجيل الفيديو حسب الدقة.
- قد يحدث ضباب بالكاميرا أو قد يتشكل كثفًا إذا تعرض الجهاز لتغيرات مفاجئة في درجة حرارة الهواء، بسبب الاختلاف في درجة الحرارة خارج وداخل غطاء الكاميرا. حاول تجنب مثل هذه الظروف عند التخطيط لاستخدام الكاميرا. في حالة حدوث الضباب، اترك الكاميرا تجف بشكل طبيعي في درجة حرارة الغرفة قبل التقاط الصور أو تسجيل مقاطع الفيديو، وإلا فقد تبدو النتائج غير واضحة.

استخدام زر الكاميرا

- المس زر الكاميرا مطولاً لتسجيل فيديو.
- إذا سحبت زر الكاميرا إلى أيقونة ، يمكنك تسجيل مقطع فيديو دون الضغط المطول على الزر.
- لالتقاط صور متتابة، مرر زر الكاميرا للشاشة الجانبية وحافظ على الضغط. إذا ضغطت على  على شاشة المعاينة وضغطت على **سحب زر الالتقاط لـ إنشاء صورة GIF**، يمكنك إنشاء صور GIF.
- إذا قمت بإضافة زر كاميرا آخر، فسيمكنك تحريكه في أي مكان على الشاشة والتقاط الصور بشكل أكثر ملاءمة. على شاشة المعاينة، اضغط على  ← **طرق الالتقاط** واضغط على مفتاح تبديل زر الالتقاط العائم لتشغيله.

تحرير قائمة أوضاع التصوير

- لتحرير قائمة أوضاع التصوير، اضغط على **المزيد** في القائمة، اضغط على ، ثم اسحب الأوضاع بالترتيب الذي تريده.

استخدام ميزات التكبير / التصغير

للتكبير أو التصغير أثناء استخدام الكاميرا الخلفية، حدد أيقونة التكبير/التصغير على شاشة المعاينة. يمكنك أيضًا تحديد مستوى التكبير/التصغير المطلوب من قائمة مستويات التكبير/التصغير التي تظهر عند الضغط على أيقونة التكبير/التصغير. لضبط التكبير/التصغير بشكل أكثر دقة، اسحب أيقونة التكبير/التصغير أو قارب/باعد بإصبعين على شاشة المعاينة. إذا تجاوزت نسبة التكبير قدرًا معينًا، فسوف تظهر خريطة تكبير/تصغير توجيهية للإشارة إلى موضع تكبيرك الحالي للصورة.



قفل التركيز (AF) والتعريض (AE)

يمكنك قفل التركيز أو التعريض على منطقة محددة لمنع الكاميرا من الضبط تلقائيًا استنادًا إلى التغييرات على الأهداف أو مصادر الضوء.

المس مطولاً منطقة للتركيز، يظهر الإطار قفل AF/AE في هذه المنطقة ويتم قفل التركيز وضبط التعريض. يظل الضبط مقفلاً حتى بعد التقاط صورة.

قد لا تكون هذه متاحة وفقاً لوضع التصوير. 

خيارات لوضع التصوير الحالي

على شاشة المعاينة، استخدم الخيارات التالي.

-  : تشغيل الفلاش أو إيقافه.
-  : حدد طول زمن التأخير قبل أن تقوم الكاميرا بالتقاط صورة تلقائيًا.
- **3:4**: تحديد نسبة أبعاد الصور.
- **12M**: تحديد دقة الصور.
-  : تشغيل صورة الحركة أو إيقافها. إذا شغلت هذه الميزة، فسوف يلتقط أيضًا فيديو يبدأ من بضع ثوانٍ قبل الضغط على زر الكاميرا.
-  : تشغيل الثبات الفائق أو إيقافه.
-  : تغيير زمن التسجيل لمقاطع فيديو الاختزال الزمني.
- **AUTO**: تحديد معدل الإطارات لمقاطع فيديو الاختزال الزمني.
- **9:16**: تحديد نسبة أبعاد الفيديو.
- **FHD / FHD 240 / FHD 30**: تحديد دقة مقاطع الفيديو.
-  : تطبيق تأثير فلتر أو تأثيرات الجمال.
-  : حدد أسلوب قياس. يحدد ذلك كيفية حساب قيم الضوء.  **قياس مركزي مرجح** استخدام الضوء في الجزء الأوسط من اللقطة لحساب تعريض اللقطة.  **قياس المصفوفة** قياس المشهد بالكامل.  **قياس النقطة** استخدام الضوء في منطقة وسطى مركزة لللقطة لحساب تعريض اللقطة.
-  : ضبط درجة اللون.
-  : في وضع **الطعام**، ينصب التركيز على غرض داخل الإطار مع إضفاء الضبابية على الصورة خارج الإطار.
-  : في وضع **الطعام**، عدل درجة حرارة اللون.
-  : في وضع **التسجيل المزدوج**، تغيير خيارات الحفظ.
-  : في وضع **التسجيل المزدوج**، تغيير الشاشة.
-  : خصص خيارات التصوير عند التقاط صور اللقطة الشاملة.
-  قد تختلف الخيارات المتوفرة حسب الطراز وضع التصوير.

وضع الصورة

تعدّل الكاميرا خيارات التصوير تلقائيًا حسب البيئة المحيطة. من قائمة أوضاع التصوير، اضغط على **صورة** واضغط على  لالتقاط صورة.

تغيير الدقة

يمكنك التقاط صور عالية الدقة. في خيارات التصوير، اضغط على **12M** لتغيير الدقة إلى الدقة التي تريدها، والتقط صورة.  قد تختلف الدقة حسب الطراز.

اقتراحات اللقطة

تقترح الكاميرا التكوين المثالي للصورة من خلال التعرف على موضع غرضك وزاويته. على شاشة المعاينة، اضغط على  واضغط على مفتاح تبديل **اقتراحات اللقطة** لتشغيله.

١ من قائمة أوضاع التصوير، اضغط على **صورة**.

سيظهر دليل على شاشة المعاينة.

٢ وجه الدليل إلى الغرض.

تتعرف الكاميرا على التكوين، ويظهر التكوين الموصى به على شاشة المعاينة.

٣ انقل الجهاز بحيث يتطابق الدليل مع التكوين الموصى به.

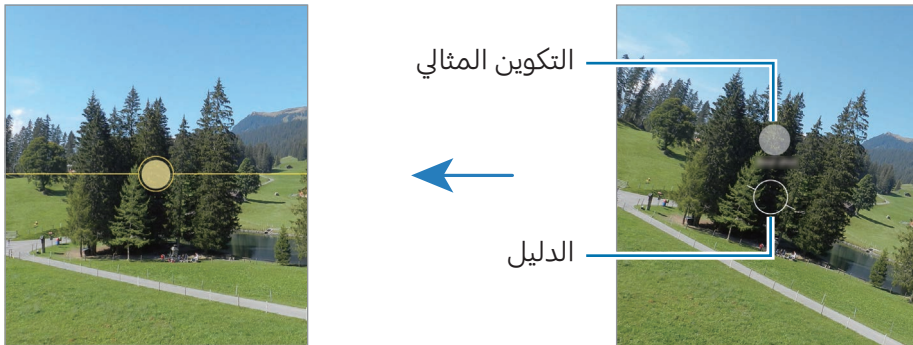

عند الوصول إلى التكوين الملائم، سيتغير الدليل إلى اللون الأصفر.

٤ اضغط على  لالتقاط الصورة.







التقاط صور ذاتية

يمكنك التقاط صور ذاتية باستخدام الكاميرا الأمامية.

- ١ على شاشة المعاينة، اسحب الشاشة إلى الأعلى أو الأسفل أو اضغط على  للانتقال إلى الكاميرا الأمامية لالتقاط صور ذاتية.
- ٢ واجه عدسة الكاميرا الأمامية.
- ٣ اضغط على  لالتقاط الصورة.



التقاط صور عن قرب واضحة (Galaxy S24 Ultra)

التقط صورًا عن قرب واضحة للهدف الذي تريد تصويره.

- ١ على شاشة المعاينة، اضغط على **1x**.
 - ٢ ضع الكاميرا بالقرب من الغرض المراد تصويره.
 - ٣ عند ظهور ، اضغط على  لالتقاط صورة.
-  إذا كانت هذه الميزة غير مشغلة، فاضغط على  لتشغيلها.

تطبيق فلتر وتأثيرات الجمال

يمكنك تحديد تأثير فلتر وتعديل ملامح وجهك، مثل لون البشرة أو شكل الوجه قبل التقاط صورة.

- ١ على شاشة المعاينة، اضغط على .
 - ٢ حدد التأثيرات والتقط صورة.
- في حالة الضغط على ، يمكنك تنزيل الفلاتر، أو يمكنك إنشاء فلتر الخاص باستخدام صورة ذات درجة لون تفضلها من الاستوديو.

مسح المستندات أو النصوص ضوئيًا



يمكنك مسح المستندات أو النصوص ضوئيًا.

- ١ من قائمة أوضاع التصوير، اضغط على **صورة**.
- ٢ قم بتوجيه الكاميرا نحو الكائن، ثم اضغط على .
- ٣ اضغط على **مسح**، حدد المساحة المرادة، ثم اضغط على **حفظ**.

وضع الفيديو

تعُدّل الكاميرا خيارات التصوير تلقائيًا حسب البيئة المحيطة.

١ من قائمة أوضاع التصوير، اضغط على **فيديو** واضغط على  لتسجيل فيديو.

- للتبديل بين الكاميرات الأمامية والخلفية أثناء التسجيل، مرر لأعلى أو لأسفل على شاشة المعاينة أو اضغط على .
- لالتقاط صورة من الفيديو أثناء التسجيل، اضغط على .
- لتسجيل الصوت من اتجاه معين بمستوى صوت أعلى أثناء تسجيل فيديو، وجه الكاميرا نحو هذا الاتجاه واضبط التكبير/التصغير.

٢ اضغط على  لإيقاف تسجيل الفيديو.

- إذا كنت تستخدم ميزة تكبير / تصغير الفيديو لفترة طويلة أثناء تسجيل الفيديو، فقد تنخفض جودة الفيديو لمنع ارتفاع درجة حرارة الجهاز. 
- قد لا يعمل التكبير البصري في بيئات الإضاءة المنخفضة.

تغيير الدقة

يمكنك تسجيل مقاطع فيديو عالية الدقة بحد أقصى للدقة 8K.

في خيارات التصوير، اضغط على **FHD 30** لتغيير الدقة إلى الدقة التي تريدها، وقم بتسجيل مقطع فيديو.

عند انتهائك من تسجيل فيديو، يمكنك تشغيله باستخدام تطبيق **الاستوديو**. عندما تضغط على  على إطار يعجبك، سيُحفظ الإطار كصورة.

منع اهتزاز الفيديو (ميزة ثابت للغاية)

إذا كان هناك الكثير من الاهتزاز أثناء تسجيل مقاطع الفيديو، فاستخدم ميزة الثبات الفائق لتثبيت الفيديو بشكل أكبر.

اضغط على **فيديو** في قائمة أوضاع التصوير، واضغط على  في خيارات التصوير لتشغيلها، ثم سجل الفيديو.

استخدام ميزة الإطار التلقائي

(تغيير زاوية التصوير والتكبير عن طريق تتبع الأشخاص)

يمكنك ضبط الجهاز لتغيير زاوية التصوير والتكبير تلقائيًا من خلال التعرف على الأشخاص وتتبعهم أثناء تسجيل مقاطع الفيديو.

من قائمة أوضاع التصوير، اضغط على **فيديو**، اضغط على لتشغيله، ثم سجّل مقطع فيديو. لتتبع زاوية التصوير وضبطها والتكبير على شخص محدد، اضغط على الإطار الظاهر حول الشخص. لإيقاف التتبع، اضغط على الإطار مرة أخرى.

وضع التسجيل الثنائي

سجّل الفيديوهات باستخدام كاميرتين في الوقت نفسه. يمكنك حفظ فيديوهات كل كاميرا بشكل منفصل وتعديلها. يمكنك أيضًا تشغيل الفيديوهات بطرق مختلفة، مثل عرض الشاشة المنقسمة أو عرض صورة داخل صورة.

١ في قائمة أوضاع التصوير، اضغط على **المزيد** ← **التسجيل المزدوج**.

٢ اضغط على ، حدد عدستين، ثم اضغط على **موافق**.

- لحفظ فيديوهات كل كاميرا بشكل منفصل، اضغط على .
- لتغيير الشاشة، اضغط على .

٣ اضغط على لتسجيل فيديو.

٤ اضغط على لإيقاف تسجيل الفيديو.

تغيير خيار الحفظ.

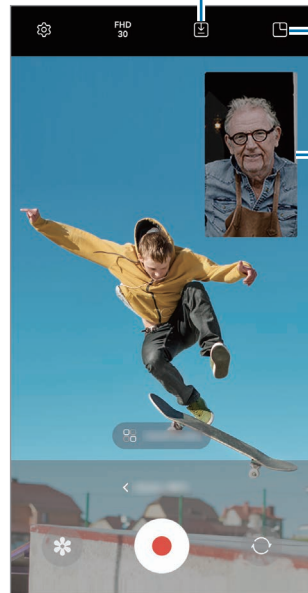

تغيير الشاشة.

نافذة صورة داخل الصورة

التحكم في نافذة صورة داخل الصورة أثناء تشغيل الفيديو

إذا قمت بتعيين الشاشة على  عرض صورة داخل صورة، يمكنك تغيير حجم أو موقع نافذة صورة داخل الصورة أثناء التسجيل أو تشغيل الفيديو.

١ على شاشة المعاينة، اضغط على  لتغيير خيار الحفظ إلى **حفظ مقاطع الفيديو في ملفات منفصلة**.

٢ اضغط على  لتسجيل فيديو.

يمكنك تغيير حجم أو موقع نافذة صورة داخل الصورة قبل التسجيل وأثناءه.

- لتكبير نافذة صورة في الصورة، اضغط عليها، ثم اضغط على .
- لتحريك نافذة صورة في الصورة، اسحبها إلى أي مكان تريده.

٣ اضغط على  لإيقاف تسجيل الفيديو.

يمكنك أيضًا التحكم في نافذة صورة داخل الصورة أثناء تشغيل الفيديو. اضغط على الصورة المصغرة للمعاينة على شاشة المعاينة، أو افتح تطبيق **الاستوديو** وحدد الفيديو، ثم اضغط على  ← **الفتح في مشغل الفيديو**.



وضع الالتقاط المفرد

التقط صورًا ومقاطع فيديو متعددة في لقطة واحدة.

يختار جهازك تلقائيًا أفضل اللقطات وينشئ صورًا باستخدام فلاتر أو مقاطع فيديو مع تكرار أقسام معينة.

١ في قائمة أوضاع التصوير، اضغط على **المزيد** ← **لقطة واحدة**.

٢ اضغط على  لالتقاط المشهد المراد.

٣ اضغط على الصورة المصغرة للمعاينة على شاشة المعاينة، أو افتح تطبيق **الاستوديو** وحدد الملف. للتحقق من نتائج أخرى، اضغط على أيقونة . لحفظ النتائج بشكل فردي، المس عنصرًا مطولاً، ضع علامة اختيار على العناصر التي تريدها، ثم اضغط على .

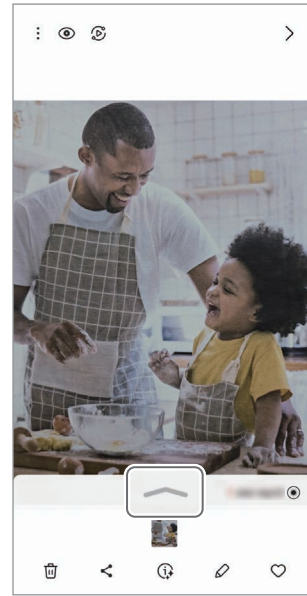
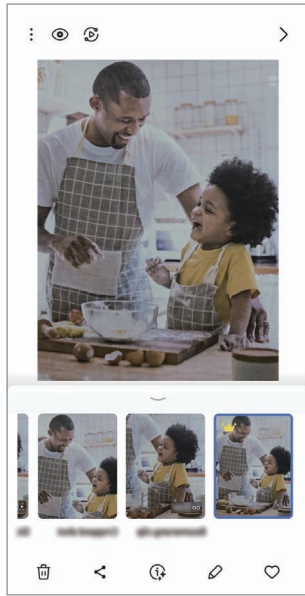

وضع التصوير الشخصي / وضع الفيديو الشخصي الاحترافي

باستخدام وضع التصوير الشخصي أو وضع الفيديو الشخصي الاحترافي، يمكنك التقاط صور أو مقاطع فيديو مع طمس الخلفية وإبراز الغرض بشكل واضح. يمكنك أيضًا تطبيق تأثير خلفية وتعديله بعد التقاط صورة.

١ في قائمة أوضاع التصوير، اضغط على **صورة شخصية** أو اضغط على **المزيد** ← **فيديو شخصي**.

٢ اضغط على  وحدد تأثير الخلفية الذي تريده.

لضبط شدة تأثير الخلفية، اسحب شريط الضبط.

٣ عند ظهور **جهاز** على شاشة المعاينة، اضغط على  لالتقاط صورة أو اضغط على  لتسجيل فيديو.





تأثيرات الخلفية

شريط ضبط كثافة تأثير الخلفية

- قد تختلف الخيارات المتوفرة حسب وضع التصوير.
- استخدم هذه الميزة في مكان ذي إضاءة كافية.
- قد لا يمكن تطبيق ضبابية الخلفية بشكل صحيح في الحالات التالية:
 - في حالة تحرك الجهاز أو الهدف.
 - الهدف رفيع أو شفاف.
 - لون الهدف هو نفس لون أو نمط الخلفية.
 - الهدف أو الخلفية عادية.



الوضع الاحترافي /وضع الفيديو الاحترافي

التقط الصور أو مقاطع الفيديو أثناء تعديل خيارات التصوير يدويًا، مثل قيمة التعريض وقيمة ISO. في قائمة أوضاع التصوير، اضغط على **المزيد** ← **المحترف** أو **الفيديو المحترف**. حدد الخيارات وقم بتخصيص الضبط، ثم اضغط على  لالتقاط صورة أو اضغط على  لتسجيل فيديو.

الخيارات المتوفرة

-  : إعادة تعيين الإعدادات.
- **ISO**: تحديد قيمة ISO. يتحكم ذلك في حساسية الكاميرا للضوء. تخصص القيم المنخفضة للأهداف الثابتة أو ساطعة الإضاءة. بينما تخصص القيم الأعلى للأهداف سريعة التحرك أو الأهداف معتمدة الإضاءة. في حين، يمكن أن يؤدي ضبط ISO أعلى إلى حدوث تشويش في الصور أو مقاطع الفيديو.
- **SPEED**: ضبط سرعة المصراع. تتيح سرعة المصراع البطيئة دخول ضوء أكثر، لذا فإن الصورة أو الفيديو تصبح أكثر بريقًا. هذا الوضع مثالي لالتقاط صور أو مقاطع فيديو المشاهد أو الصور مقاطع الفيديو الليلية. تتيح سرعة المصراع السريعة دخول ضوء أقل. هذا الوضع مثالي لالتقاط صور أو مقاطع فيديو للعناصر سريعة الحركة.
- **EV**: تغيير قيمة التعرض. يحدد ذلك مقدار الضوء الذي يستقبله مستشعر الكاميرا. بالنسبة للمواقف منخفضة الإضاءة، استخدم قيمة تعريض أعلى.
- **FOCUS**: تغيير وضع التركيز. اسحب شريط الضبط لضبط التركيز يدويًا.
- **WB**: تحديد موازنة أبيض مناسبة، بحيث تتمتع الصور بألوان قريبة من الألوان الطبيعية إلى أقصى قدر ممكن. يمكنك ضبط درجة حرارة اللون.
- **MIC**: تحديد أي اتجاه ترغب في تسجيل صوته بمستوى صوتي أعلى. يمكنك أيضًا استخدام ميكروفون USB أو بلوتوث من خلال توصيله بجهازك (وضع الفيديو الاحترافي).
- **ZOOM**: تعديل سرعة التكبير/التصغير (وضع الفيديو الاحترافي).

تغيير الدقة

يمكنك تسجيل مقاطع فيديو عالية الدقة بحد أقصى للدقة 8K. في خيارات التصوير، اضغط على **FHD₃₀** لتغيير الدقة إلى الدقة التي تريدها، وقم بتسجيل مقطع فيديو. عند انتهائك من تسجيل فيديو، يمكنك تشغيله باستخدام تطبيق **الاستوديو**. عندما تضغط على  على إطار يعجبك، سيُحفظ الإطار كصورة.

فصل منطقة التركيز ومنطقة التعريض

يمكنك فصل منطقة التركيز ومنطقة التعريض.

المس مطولاً شاشة المعاينة. سيظهر إطار AF/AE على الشاشة. اسحب الإطار إلى المنطقة التي تريد تقسيم منطقة التركيز عن منطقة التعريض فيها.

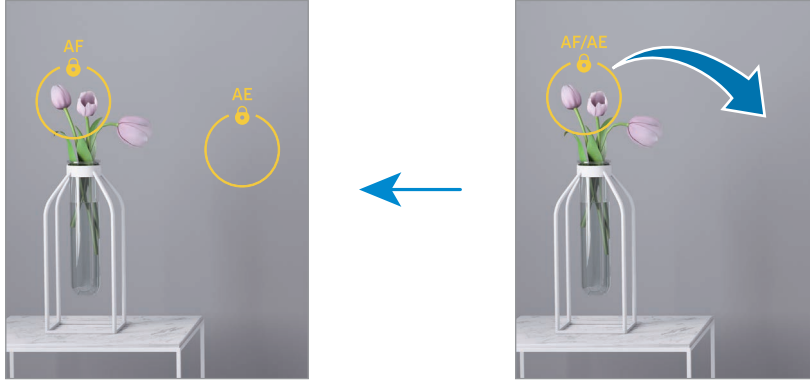



الوضع الليلي

التقط صورة في ظروف الإضاءة الضعيفة، بدون استخدام الفلاش. عند استخدام حامل ثلاثي، يمكنك الحصول على نتائج أكثر سطوعًا وثباتًا.

- ١ من قائمة أوضاع التصوير، اضغط على **المزيد** ← **الوضع الليلي**.
إذا قمت بتعيين الوقت الذي يظهر في الجزء السفلي الأيمن من الشاشة على **أقصى حد**، فقد تحصل على صور أكثر وضوحًا.
- ٢ اضغط على  وامسك جهازك بثبات إلى أن يكتمل التصوير.



وضع الطعام

التقط صورًا للطعام بألوان متعددة الدرجات.

- ١ من قائمة أوضاع التصوير، اضغط على **المزيد** ← **الطعام**.
سيظهر إطار على الشاشة وستطمس المنطقة خارج الإطار.
- ٢ لتغيير حجم الإطار، اسحب إحدى زوايا الإطار.
اضغط على المنطقة التي تريدها أو اسحب الإطار لتحريكها.
- ٣ اضغط على  واسحب شريط الضبط لضبط درجة حرارة اللون.
- ٤ اضغط على  لالتقاط الصورة.



وضع البانوراما

استخدام طريقة البانوراما: التقط سلسلة من الصور، ثم ثبتها معاً لإنشاء مشهد عريض.

- ١ من قائمة أوضاع التصوير، اضغط على **المزيد** ← بانوراما.
- ٢ اضغط على  وحرك الجهاز ببطء في اتجاه واحد.
ابق الصورة داخل إطار عدسة الكاميرا. إذا كانت صورة المعاينة خارج إطار الدليل أو إذا لم تقم بتحريك الجهاز، فسوف يقوم الجهاز تلقائياً بالتوقف عن التقاط الصور.
- ٣ اضغط على  للتوقف عن التقاط الصور.
 تجنب التقاط الصور ذات الخلفيات غير الواضحة، مثل السماء الصافية أو الجدار أحادي اللون.

وضع الحركة البطيئة

قم بتسجيل فيديو عرضه في وضع العرض البطيء. يمكنك تحديد أقسام من لقطات الفيديو المراد عرضها بالبطيء.

- ١ من قائمة أوضاع التصوير، اضغط على **المزيد** ← **الحركة البطيئة** واضغط على  لتسجيل فيديو.
- ٢ عند الانتهاء من التسجيل، اضغط على  للإيقاف.
- ٣ على شاشة المعاينة، اضغط على الصورة المصغرة للمعاينة.
سيتم تعيين المقطع السريع في الفيديو كمقطع بالحركة البطيئة وسوف يبدأ تشغيل الفيديو. سيتم إنشاء حتى مقطعي حركة بطيئة استناداً إلى الفيديو.
لتعديل مقطع الحركة البطيئة، اضغط على  واسحب شريط تعديل المقطع إلى اليسار أو اليمين.

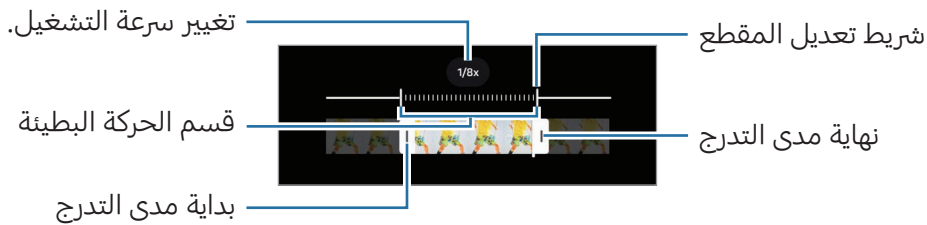

وضع Hyperlapse

يمكنك تسجيل المشاهد، مثل الأشخاص أو السيارات العابرة وعرضها كفيديوهات بالحركة السريعة.

١ من قائمة أوضاع التصوير، اضغط على **المزيد** ← **HYPERLAPSE**.

٢ اضغط على **AUTO** ثم حدد خيارًا لمعدل الإطارات.

• إذا قمت بضبط أبعاد الإطار إلى **AUTO**، فسيقوم الجهاز تلقائيًا بضبط معدل الإطارات حسب المعدل المتغير في المشهد.

• في حالة الرغبة في تسجيل مسارات النجوم، عيّن أبعاد الإطار على **300x** واضغط على .

٣ اضغط على  لبدء التسجيل.

٤ اضغط على  لإنهاء التسجيل.

تخصيص ضبط الكاميرا

على شاشة المعاينة، اضغط على . قد لا تتوفر بعض الوظائف، وذلك حسب وضع الالتقاط.

ميزات ذكية

- **مسح المستندات والنص:** عندما تكتشف الكاميرا الخلفية مستندًا أو نصًا، ستظهر أيقونة .
- **مسح رموز QR:** ضبط الجهاز على مسح رموز QR من شاشة المعاينة.
- **اقتراحات اللقطة:** ضبط الجهاز على اقتراح التكوين المثالي للصورة من خلال التعرف على موضع غرضك وزاويته.
- **التحسين الذكي**
 - **تحسين الجودة:** تحديد خيار الجودة.
 - **مُحسّن المشهد:** ضبط الجهاز على تعديل إعدادات اللون وتطبيق التأثير المحسن تلقائيًا وفق الغرض أو المشهد.

الصور

- **سحب زر الالتقاط ل:** لتحديد إجراء يتخذ عند التمرير على زر الكاميرا للشاشة الجانبية مع الضغط المطول.
- **العلامة المائية:** إضافة علامة مائية عند التقاط صور.

- **خيارات الصور المتقدمة:** حدد كيفية حفظ الصور.

- **صور بفعالية عالية:** التقط صورًا بتنسيق الصور عالية الكفاءة (HEIF).
- **تنسيق صورة الوضع المحترف:** تحديد تنسيق الملف لحفظ الصور الملتقطة في الوضع الاحترافي. تقوم ملفات JPEG بضغط الصور وتستهلك مساحة تخزين أقل. تحتفظ ملفات RAW (تنسيق ملف DNG) بجميع بيانات الصورة للحصول على أفضل جودة للصورة وتحفظ الصور كملفات غير مضغوطة، ولكنها تشغل مساحة تخزين أكبر. عند تحديد تنسيقي **تنسيقا RAW و JPEG**، سيتم حفظ كل صورة بتنسيقين، DNG و JPG.

الصور الذاتية

- **حفظ الصور الذاتية كما في المعاينة:** ضبط الجهاز على حفظ الصور كما تظهر على شاشة المعاينة عند التقاطها بالكاميرا الأمامية دون قلبها.
- **سحب لأعلى/أسفل لتبديل الكاميرات:** عند تشغيل هذه الميزة، يمكن تبديل الكاميرات عن طريق التمرير لأعلى أو لأسفل على شاشة المعاينة.

مقاطع الفيديو

- **الإطار في الثانية التلقائي:** تعيين الجهاز لتسجيل مقاطع فيديو أكثر إشراقًا في ظروف الإضاءة المنخفضة عن طريق تحسين معدل الإطارات تلقائيًا.
- **تثبيت فيديو:** تشغيل مانع الاهتزاز لتقليل أو لإزالة الضبابية الناتجة عن اهتزاز الكاميرا أثناء تسجيل فيديو.
- **خيارات الفيديو المتقدمة**

- **تنسيق الفيديو:** تحديد تنسيق الفيديو.
- **مقاطع فيديو بمعدل بت عالي:** زيادة معدل البت لمقاطع الفيديو. في حالة استخدام هذه الميزة، ربما يكون حجم الملف أكبر من مقاطع الفيديو العادية.
- **مقاطع فيديو HDR10+:** يمكنك تسجيل فيديوهات يتم فيها تحسين الألوان والتباين لكل مشهد.
- **تكبير الميكروفون:** أثناء تسجيل فيديو، يمكنك تسجيل الصوت بمستوى أعلى من الاتجاه الذي تم تكبيره.
- **تسجيل صوت بنطاق ٣٦٠ درجة:** يمكنك تسجيل مقاطع فيديو صوتية ثلاثية الأبعاد غامرة باستخدام سماعات رأس تعمل بتقنية البلوتوث تدعم ميزة تسجيل الصوت بزاوية 360 درجة.
-  قد لا تتمكن من تشغيل مقاطع الفيديو HEVC على الأجهزة الأخرى أو مشاركتها عبر الإنترنت.
- لا يمكنك تسجيل مقاطع فيديو بتنسيق HEVC في بعض أوضاع التصوير.
- لتشغيل فيديو HDR10+ بشكل صحيح، ينبغي أن يدعم الجهاز HDR10+.

عام

- **تعقب التركيز التلقائي:** ضبط الجهاز لتتبع التركيز التلقائي على هدف محدد. عندما تحدد غرضًا على شاشة المعاينة، سيقوم الجهاز بالتركيز على الغرض حتى لو كان الغرض متحركًا أو لو قمت بتغيير وضع الكاميرا.
 - اكتشاف هدف قد يفشل في الظروف التالية:
 - الهدف كبير للغاية أو صغير للغاية.
 - الهدف يتحرك بشكل زائد عن الحد.
 - خلفية الهدف مضيئة أو أنت تقوم بالتصوير في مكان مظلم.
 - الألوان أو الأنماط الموجودة على الهدف والخلفية هي نفسها.
 - يتضمن الهدف نقوش أفقية مثل النقاط العمياء.
 - تهتز الكاميرا بشكل زائد عن الحد.
 - دقة الفيديو عالية.
 - عند التكبير أو التصغير باستخدام التكبير البصري.
- **خطوط الشبكة:** اعرض أدلة عدسة الكاميرا للمساعدة في التركيب عند تحديد الأهداف.
- **علامات الموقع:** ارفق علامة موقع GPS بالصورة.
 - قد تقل قوة إشارات GPS في المواقع التي تحدث فيها إعاقة للإشارة، كما هو الحال بين المباني أو في المناطق المنخفضة، أو في ظروف الطقس السيئة.
 - قد يظهر موقعك في الصور عند تحميلها على الإنترنت. لكي تتجنب ذلك، أوقف إعداد علامة الموقع.
- **طرق الالتقاط**
 - اضغط على زر **مستوى الصوت لأجل:** التقاط الصور أو تسجيل مقاطع فيديو، أو التكبير أو التصغير، أو التحكم في مستوى الصوت باستخدام زر مستوى الصوت.
 - **الأوامر الصوتية:** التقاط الصور أو تسجيل مقاطع الفيديو باستخدام الأوامر الصوتية.
 - **زر الالتقاط العائم:** إضافة زر آخر يمكن تحريكه في أي مكان على الشاشة لالتقاط الصور.
 - **إظهار راحة اليد:** إظهار راحة يدك للكاميرا الأمامية لالتقاط صور سيلفي أو البدء في تسجيل مقاطع الفيديو.
 - **الضبط المراد إبقائه:** الاحتفاظ بآخر الإعدادات التي استخدمتها، مثل وضع التصوير، عند فتح الكاميرا.
 - **رد فعل الاهتزاز:** ضبط الجهاز ليتهتز في مواقف معينة، مثل النقر على زر الكاميرا.

الخصوصية

- **الأذونات:** الوصول إلى الأذونات المطلوبة لاستخدام تطبيق الكاميرا.
 - **إعادة الضبط:** أعد تعيين ضبط الكاميرا.
 - **حول الكاميرا:** التحقق من إصدار تطبيق الكاميرا والمعلومات القانونية.
 - **اتصل بنا:** لطرح الأسئلة والاطلاع على الأسئلة الشائعة.
- قد لا تتوفر بعض الميزات حسب الطراز. 

الاستوديو

مقدمة

الوصول إلى الصور ومقاطع الفيديو المخزنة على جهازك. كما يمكنك أيضاً إدارة الصور ومقاطع الفيديو بحسب الألبوم أو إنشاء قصص.

استخدام المعرض

افتح تطبيق الاستوديو.

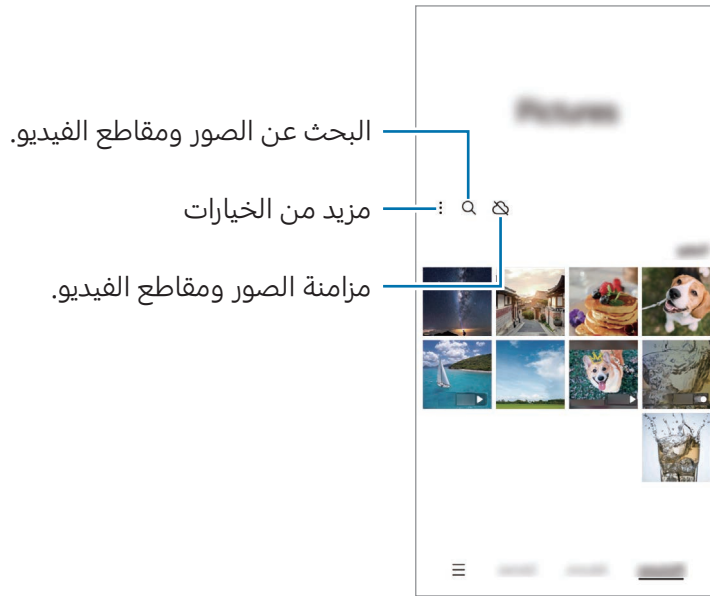

عرض الصور

افتح تطبيق الاستوديو، وحدد صورة. لعرض ملفات أخرى، مرر بإصبعك لليمين أو لليسار على الشاشة.

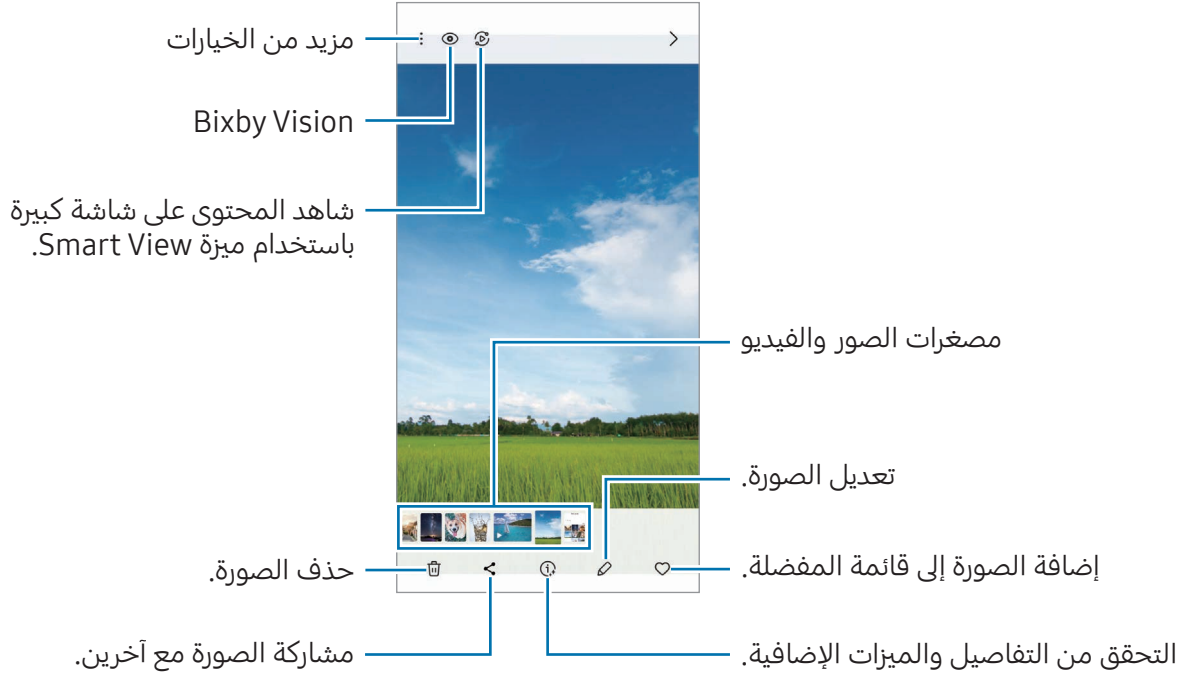

تعديل مُنشئ

يمكنك تحرير الصور عن طريق نقل الأشخاص أو الكائنات أو إزالتها أو تغيير حجمها، ثم إنشاء خلفية جديدة لملء أي أجزاء مفقودة.

١ افتح تطبيق الاستوديو، وحدد صورة.

٢ اضغط على  ← .

٣ اضغط على أي شيء أو ارسم دائرة حول أي شيء تريد حذفه أو نقله. إذا كنت تريد ضبط الإمالة، فاسحب شريط تعديل الإمالة.

٤ المس المنطقة المحددة مطولاً واسحبها إلى المكان الذي تريده أو اضغط على  لحذفها.

٥ اضغط على إنشاء.

٦ اضغط على تم لحفظ الصورة.

تحسين جودة الصور

يمكنك تحسين جودة الصور الباهتة وغير الواضحة ومنخفضة الدقة.

١ افتح تطبيق الاستوديو، وحدد صورة.

٢ اضغط على  ← تحسين الجودة.

يمكنك التحقق من جودة الصورة قبل التحسين وبعده.

٣ اضغط على  لحفظ الصورة المُحسَّنة.

استخراج الكائنات من الصور

فصل الكائنات عن الخلفية واستخراجه. يمكنك نسخ الصورة المستخرجة أو استخدامها بطرق مختلفة عن طريق حفظها كملصق أو صورة.

١ افتح تطبيق الاستوديو، وحدد صورة.

٢ المس مطولاً الكائن الذي تريد استخراجه وحدد خياراً.

اقتصاص الصور المكبرة

١ افتح تطبيق الاستوديو، وحدد صورة.

٢ افرّد بين إصبعيك على المنطقة التي ترغب في حفظها واضغط على . ستحفظ عند ذلك المنطقة المقتصة في ملف.



عرض لقطات الفيديو

افتح تطبيق **الاستوديو** وحدد فيديو لتشغيله. لعرض ملفات أخرى، مرر بإصبعك لليمين أو لليسار على الشاشة. لاستخدام المزيد من الخيارات أثناء التشغيل، اضغط على **⋮** ← **الفتح في مشغل الفيديو**.



اسحب لأعلى أو لأسفل على الجانب الأيسر من شاشة التشغيل لتعديل السطوع أو اسحب إصبعك لأعلى أو لأسفل على الجانب الأيمن من شاشة التشغيل لضبط مستوى الصوت. للترجيع أو للتقديم السريع، اسحب بإصبعك لليسار أو لليمين على شاشة التشغيل.

رؤية فيديوهات أكثر سطوعًا ووضوحًا

زيادة سطوع الشاشة وجعل الألوان أكثر حيوية عند تشغيل مقاطع الفيديو. افتح **الضبط** واضغط على **الميزات المتقدمة** ← **درجة سطوع الفيديو** ← **ساطع**.

- تتوفر هذه الخاصية فقط في بعض التطبيقات.
- يزيد استخدام هذه الميزة استهلاك البطارية.

ألبومات

- افتح تطبيق **الاستوديو**، اضغط على **ألبومات** ← +، ثم حدد نوع الألبوم.
- **الألبوم**: إنشاء ألبومات جديدة وأضافة الصور ومقاطع الفيديو يدويًا.
- **الألبوم يتم تحديثه تلقائيًا**: إنشاء ألبومات تقوم تلقائيًا بجمع صور الأشخاص الذين تحددهم.
- **المجموعات**: إنشاء مجموعة من الألبومات ذات الصلة.
- **الألبوم المشترك**: إنشاء ألبومات يمكنك مشاركتها مع الآخرين.

القصص

- عند التقاط أو حفظ الصور ومقاطع الفيديو، سيقوم الجهاز بقراءة علامات التاريخ والموقع، وفرز الصور ومقاطع الفيديو، ثم إنشاء القصص.
- افتح تطبيق **الاستوديو**، اضغط على **القصص**، ثم حدد قصة. عند الضغط على **⋮**، يمكنك استخدام مجموعة متنوعة من الخيارات، مثل تغيير عنوان القصة.
- في حالة الضغط على **⋮** ← **إنشاء قصة** على قائمة القصص، يمكنك إنشاء قصص يدويًا.

مزامنة الصور أو مقاطع الفيديو

- افتح تطبيق **الاستوديو**، اضغط على **📁** واتبع الإرشادات التي تظهر على الشاشة لاستكمال المزامنة. عند مزامنة تطبيق **الاستوديو** والسحابة، فستتغير الأيقونة إلى **📁**.
- أثناء المزامنة، ستُحفظ أيضًا الصور والفيديوهات التي تم إلحاقها في السحابة. يمكنك الوصول إلى الصور ومقاطع الفيديو التي تحفظها على السحابة في تطبيق **الاستوديو** ومن على أجهزة أخرى.
- عند توصيل Samsung account مع حساب Microsoft، فسيمكنك تعيين التخزين السحابي إلى **Microsoft OneDrive** .

حذف الصور أو لقطات الفيديو

- افتح تطبيق **الاستوديو**، المس مطولاً صورة أو فيديو أو قصة لحذفها، ثم اضغط على **حذف**.

استخدام ميزة سلة المهملات

- سيتم تخزين الصور ومقاطع الفيديو التي تحذفها مؤقتًا في سلة المهملات. سوف يتم حذف الملفات بعد مرور فترة زمنية محددة.
- للوصول إلى الملفات في سلة المهملات، افتح تطبيق **الاستوديو** واضغط على **☰** ← **سلة المحذوفات**. لاستعادة الملفات، اضغط على **تعديل**، حدد الملفات، ثم اضغط على **استعادة**.

منطقة الواقع المعزز

مقدمة

توفر AR Zone لك ميزات ذات صلة بالواقع المعزز. اختر ميزة والتقط صورًا أو فيديوهات مرحة.

تشغيل AR Zone

استخدم الطرق التالية لتشغيل AR Zone:

- في تطبيق الكاميرا، اضغط على المزيد في قائمة أوضاع التصوير واضغط على منطقة الواقع المعزز.
- في حالة إضافة أيقونة التطبيق إلى شاشة التطبيقات، افتح تطبيق منطقة الواقع المعزز.
- قد لا تتوفر بعض الميزات حسب شركة الاتصالات أو الطراز. 

استوديو رمز الإيموجي في الواقع المعزز

قم بإنشاء رموز إيموجي بالطريقة التي تريدها واستمتع باستخدامها في العديد من الميزات.

إنشاء رمز إيموجي في الواقع المعزز

- 1 شغل تطبيق AR Zone واضغط على استوديو رمز الإيموجي في الواقع المعزز.
- 2 يمكنك اختيار رمز إيموجي معد مسبقًا. اسحب إلى اليمين أو اليسار، حدد رمز إيموجي، ثم اضغط على . إذا كنت تريد إنشاء رمز إيموجي خاص بك، فالتقط صورة ذاتية أو حدد صورة.

٣ اتبع الإرشادات التي تظهر على الشاشة لإنشاء إيموجي.

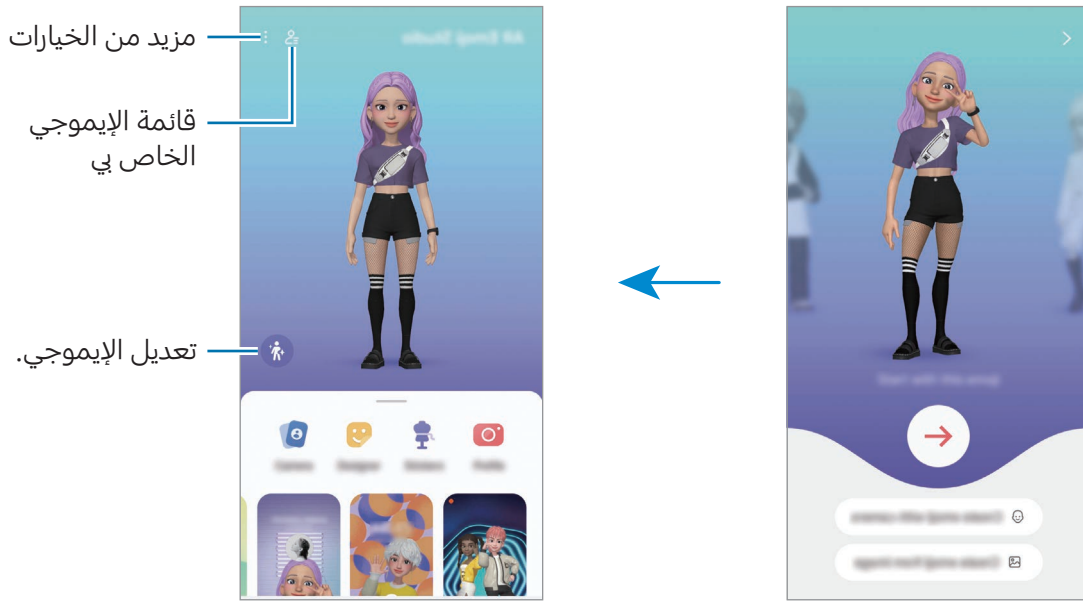

اختيار رمز إيموجي في الواقع المعزز لاستخدامه

في الشاشة الرئيسية لاستوديو إيموجي في الواقع المعزز، اضغط على  وحدد إيموجي تريده.

حذف رموز إيموجي في الواقع المعزز

على الشاشة الرئيسية لاستوديو إيموجي في الواقع المعزز، اضغط على ، ضع علامة اختيار على الإيموجي لحذفه، ثم اضغط على **حذف**.

مزامنة رموز إيموجي في الواقع المعزز

يمكنك الحصول على رموز إيموجي في الواقع المعزز على جميع أجهزتك عند تسجيل الدخول إلى Samsung account نفسه على الأجهزة.

على الشاشة الرئيسية لاستوديو إيموجي في الواقع المعزز، اضغط على ، **الضبط** واضغط على مفتاح التبديل **المزامنة مع Samsung Cloud** لتشغيله.

إنشاء فيديو قصير باستخدام رمز إيموجي في الواقع المعزز وتزيين جهازك به

يمكنك إنشاء فيديو قصير باستخدام رمز إيموجي واستخدامه كخلفية أو صورة خلفية للاتصال.

على الشاشة الرئيسية لاستوديو إيموجي في الواقع المعزز، حدد **إنشاء فيديو** أو **خلفية المنبه** أو **شاشة المكالمات** أو **شاشة القفل** وأنشئ فيديو.

يمكنك التحقق من مقاطع الفيديو المحفوظة في **الاستوديو**.

إنشاء ملفك الشخصي باستخدام رمز إيموجي في الواقع المعرّز

استخدم رمز إيموجي كصورة ملفك الشخصي لـ Samsung account وفي تطبيق جهات الاتصال. يمكنك الاختيار من بين أوضاع مختلفة أو إنشاء تعبيراتك الخاصة.

- ١ في الشاشة الرئيسية لاستوديو إيموجي في الواقع المعرّز، اضغط على **ملف تعريف** وحدد إيموجي.
- ٢ اضغط على  لالتقاط تعبيرك أو حدد الوضع الذي تريده.
- ٣ اضغط على **تم** ← **حفظ**.

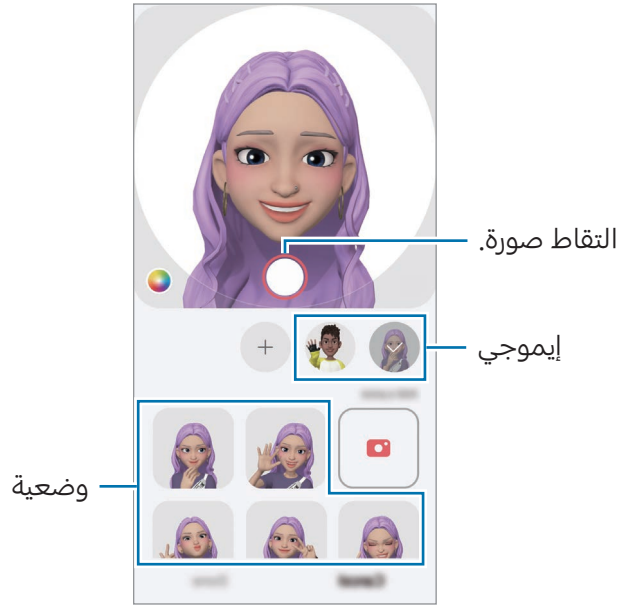

إجراء مكالمات فيديو باستخدام رمز إيموجي في الواقع المعرّز

أثناء مكالمة فيديو، اضغط على **تأثيرات** ← **رموز الإيموجي** وحدد الإيموجي المراد.

كاميرا رمز إيموجي في الواقع المعزز

أنشئ صور أو فيديوهات مرحة مع الإيموجي باستخدام العديد من أوضاع التصوير.

- ١ شغل تطبيق AR Zone واضغط على كاميرا رمز إيموجي في الواقع المعزز.
- ٢ حدد الإيموجي والوضع التي تريد استخدامه. قد تختلف الأوضاع المتاحة حسب الإيموجي الذي اخترته.
 - **المشهد:** يحاكي الإيموجي تعبيراتك. يمكنك أيضًا تغيير صورة الخلفية.
 - **قناع:** يبدو وجه الإيموجي فوق وجهك فتبدو كأنك ترتدي قناعًا.
 - **انعكاس:** يحاكي الإيموجي حركات جسدك.
 - **اللعب:** يتحرك الإيموجي على خلفية حقيقية.

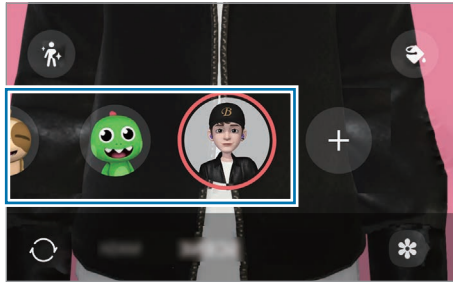

- ٣ اضغط على رمز الإيموجي لالتقاط صورة أو المس مطولاً الرمز لتسجيل فيديو. يمكنك التحقق من الصور ومقاطع الفيديو التي قمت بتسجيلها في **الاستوديو** وكذلك مشاركتها.

ملصقات رمز الإيموجي في الواقع المعزز

عند إنشاء رموز إيموجي في الواقع المعزز، سَتُكوّن ملصقات تحتوي على إجراءات وتعابير إيموجي تلقائيًا. يمكنك أيضًا إنشاء ملصقاتك الخاصة عن طريق تغيير التعبير أو الخلفية. يمكنك استخدام ملصقات الإيموجي الخاص بك أثناء إرسال الرسائل أو على شبكة اجتماعية.

إنشاء ملصقاتك الخاصة

- ١ شغل تطبيق AR Zone واضغط على ملصقات رمز الإيموجي في الواقع المعزز.
- ٢ اضغط على **+** في الجزء العلوي من قائمة الملصقات.
- ٣ حرر الملصقات كيفما تريد، ثم اضغط على **حفظ**. يمكنك الوصول إلى الملصقات التي أنشأتها في الجزء العلوي من قائمة الملصقات.

حذف ملصقات إيموجي في الواقع المعزز

شغّل تطبيق AR Zone واضغط على ملصقات رمز الإيموجي في الواقع المعزز ← ⋮ ← تعديل. حدد ملصقات الإيموجي لحذفها واضغط على حذف.

استخدام ملصقات إيموجي في الواقع المعزز أثناء الدردشة

يمكنك استخدام ملصقات الإيموجي الخاص بك أثناء إجراء محادثة عبر الرسائل أو على شبكة اجتماعية. الإجراءات التالية هي مثال على استخدام ملصقات الإيموجي الخاص بك في تطبيق الرسائل.

- ١ أثناء إنشاء رسالة في تطبيق الرسائل، اضغط على 😊 الموجود في لوحة مفاتيح سامسونج.
- ٢ اضغط على رمز الإيموجي.
- ٣ حدد إحدى ملصقات الإيموجي الخاص بك. سيتم إدراج ملصق الإيموجي الخاص بك.

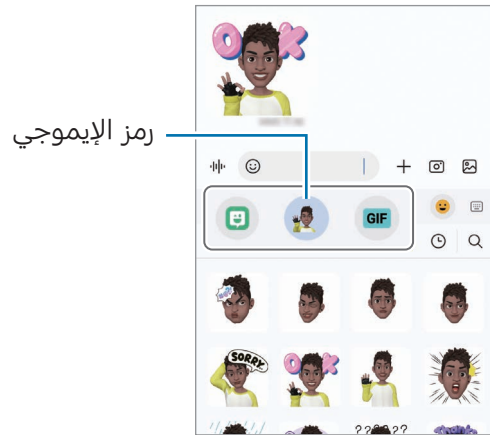

الخربشة في الواقع المعزز

(تسجيل الفيديو باستخدام ميزة AR)

سجل مقاطع فيديو مرحة مع كتابات افتراضية بخط اليد أو رسومات على وجوه الأشخاص أو الحيوانات الأليفة (القطط والكلاب) أو على أي شيء آخر. عندما تتعرف الكاميرا على وجه أو مساحة، فإن النقوش على الوجه ستتبع الوجه أثناء تحركه، وستكون النقوش على المساحة ثابتة في نفس المكان حتى إذا تحركت الكاميرا.

١ شغل تطبيق AR Zone واضغط على الخربشة في الواقع المعزز.

عندما تتعرف الكاميرا على الغرض، ستظهر منطقة التعرف على الشاشة.

٢ الكتابة أو الرسم على منطقة التعرف.

- إذا انتقلت إلى الكاميرا الخلفية، فسيتمكنك أيضًا الكتابة أو الرسم خارج منطقة التعرف.
- إذا ضغطت على  وبدأت النقش، يمكنك تسجيل نفسك أثناء النقش.

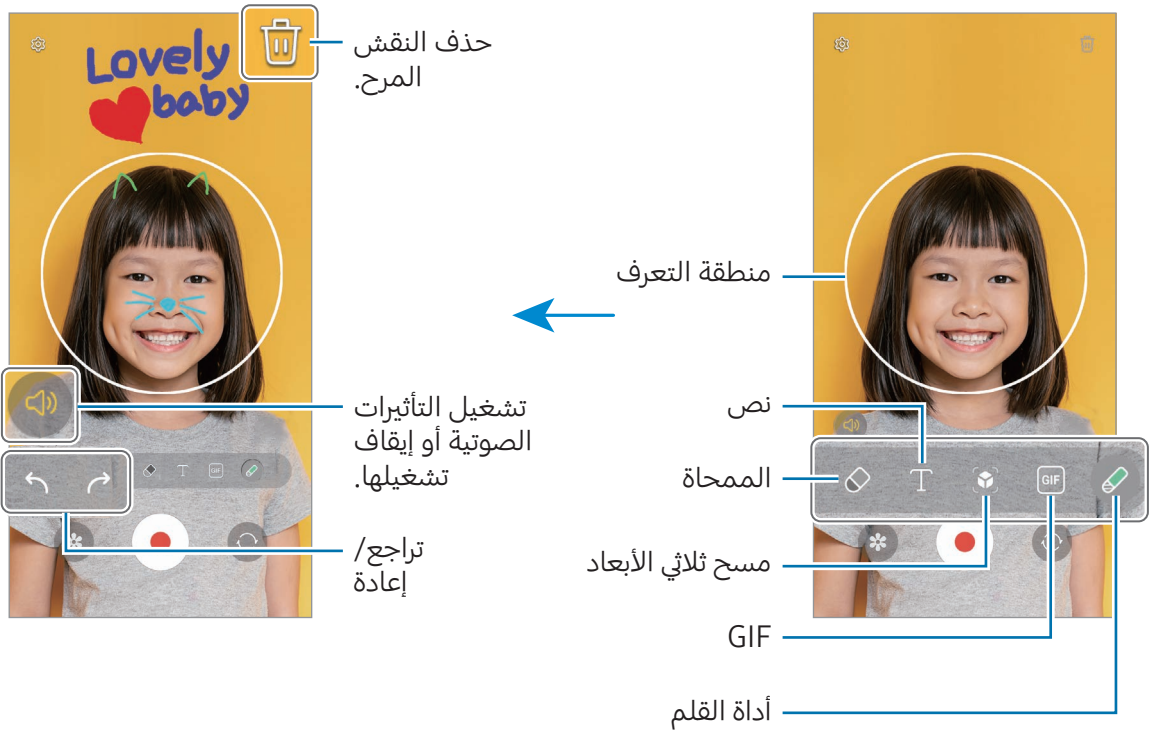

٣ اضغط على  لتسجيل فيديو.

٤ اضغط على  لإيقاف تسجيل الفيديو.

يمكنك التحقق من الفيديو في الاستوديو ومشاركته.

قد تختلف الميزات المتوفرة على شاشة المعاينة حسب الكاميرا المستخدمة. 

Bixby

مقدمة

Bixby هو واجهة مستخدم تساعدك على استخدام الجهاز بسهولة أكثر. يمكنك التحدث إلى Bixby أو كتابة نص. ستشغل Bixby إحدى الميزات التي طلبتها أو تعرض المعلومات التي تريدها. تفضل زيارة www.samsung.com/bixby لمزيد من المعلومات. لا يتوفر Bixby إلا ببعض اللغات، وقد لا يكون متوفرًا حسب منطقتك. 

بدء Bixby

اضغط مطولاً على الزر الجانبي لتشغيل Bixby. ستظهر صفحة دخول Bixby. بعد تحديد اللغة التي تريد استخدامها مع Bixby، سجل الدخول إلى Samsung account، وأكمل الإعدادات بتابع الإرشادات التي تظهر على الشاشة، وستظهر شاشة Bixby.

استخدام Bixby

في أثناء الضغط المطول على الزر الجانبي، قل ما تريده لـ Bixby. أو قل عبارة التنبيه وقل ما تريد. على سبيل المثال، أثناء الضغط مطولاً على الزر الجانبي، قل "How's the weather today?" ستعرض معلومات الطقس على الشاشة. إذا سألك Bixby سؤالاً أثناء محادثة، يمكنك الاستمرار في التحدث إلى Bixby دون الضغط على الزر الجانبي أو الضغط على . إذا تعذر العثور على رمز تطبيق Bixby (B) على شاشة التطبيقات، فاضغط على الضبط، اضغط على الميزات المتقدمة ← Bixby، واضغط على مفتاح التبديل Show Bixby on Apps screen لتشغيله.

إيقاظ Bixby عن طريق صوتك

يمكنك بدء محادثة مع Bixby عن طريق قول "Hi, Bixby" أو "Bixby". قم بتسجيل صوتك كي يستجيب Bixby لصوتك.

١ افتح تطبيق Bixby واضغط على  ← Voice wake-up.

٢ اضغط على مفتاح التبديل لتشغيله.

٣ حدد عبارة تنبيه تريدها ضمن Wake-up phrase.

- ٤ اضغط على مفتاح تبديل **Respond to my voice** لتشغيله.
- ٥ اتبع الإرشادات التي تظهر على الشاشة لاستكمال الإعداد. يمكنك الآن قول عبارة التنبيه وبدء محادثة.

التواصل عن طريق كتابة النص

في حالة عدم التعرف على صوتك نتيجة للضوضاء المحيطة بك أو إذا كنت في موقف يصعب فيه التحدث، يمكنك التواصل مع Bixby عن طريق الكتابة النصية. افتح تطبيق **Bixby**، اضغط على ، ثم اكتب ما تريده. أثناء التواصل، سيجيبك Bixby عن طريق النص بدلاً من الرد عن طريق التعليق الصوتي.

Bixby Vision

مقدمة

- Bixby Vision هو خدمة تقدم ميزات عدة استنادًا إلى تقنية التعرف على الصورة. يمكنك استخدام Bixby Vision للبحث عن معلومات من خلال التعرف على الأشياء. استخدم العديد من ميزات Bixby Vision المفيدة.
- ربما لا تتوفر هذه الميزة أو ربما لا يمكنك الحصول على نتائج بحث صحيحة وذلك حسب حجم الصورة أو تنسيقها أو دقتها. 
 - سامسونج ليست مسؤولة عن معلومات المنتج المتوفرة عن طريق Bixby Vision.

بدء تشغيل Bixby Vision

- تشغيل Bixby Vision باستخدام أسلوب من تلك الأساليب.
- في تطبيق الكاميرا، اضغط على **المزيد** في قائمة أوضاع التصوير واضغط على **BIXBY VISION**.
 - في تطبيق الاستوديو، حدد ملف الصورة واضغط على .
 - في تطبيق تطبيق الإنترنت من Samsung، اضغط مطولاً على الصورة، ثم اضغط على **بحث باستخدام Bixby Vision**.
 - في حالة إضافة أيقونة تطبيق Bixby Vision إلى شاشة التطبيقات، افتح تطبيق **Bixby Vision**.

استخدام Bixby Vision

- 1 تشغيل Bixby Vision.
 - 2 حدد الميزة التي تريد استخدامها.
 - **ترجمة:** التعرف على النص من مستندات أو صور وترجمته.
 - **نص:** التعرف على النص من مستندات أو صور واستخراجه.
 - **اكتشاف:** البحث عن الصور المشابهة للكائن المتعرف عليه والمعلومات ذات الصلة عبر الإنترنت.
- قد تختلف الميزات المتوفرة ونتائج البحث حسب منطقتك أو شركة الاتصالات. 

الإطار المتعدد

(استخدام عدة تطبيقات في وقت واحد)

مقدمة

تشغيل تطبيقين في الوقت نفسه في عرض الشاشة المنقسمة. يمكنك أيضًا تشغيل تطبيقات عديدة في نفس الوقت في العرض المنبثق.

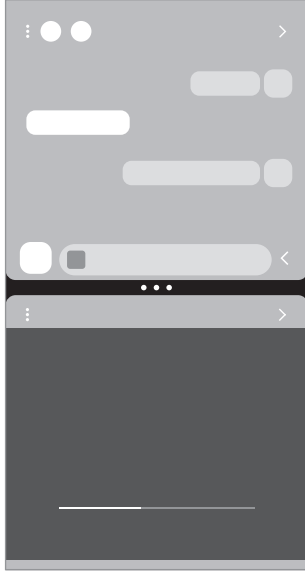

عرض الشاشة المنقسمة

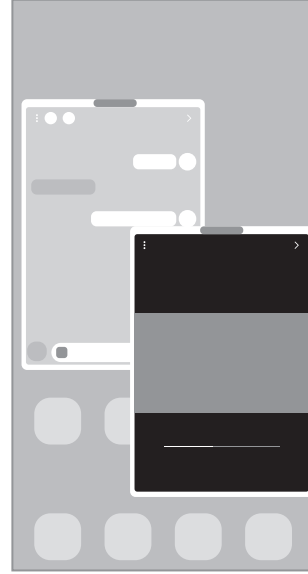

العرض المنبثق

بعض التطبيقات قد لا تدعم هذه الخاصية.



تشغيل الإطار المتعدد عن طريق سحب الشاشة

يمكنك تشغيل الإطار المتعدد عن طريق سحب الشاشة.

اسحب بإصبعين من أسفل الشاشة باتجاه منتصف الشاشة. ستتغير الشاشة إلى عرض الشاشة المنقسمة. للتغيير إلى العرض المنبثق، اسحب من الزاوية العلوية باتجاه منتصف الشاشة. لاستخدام هذه الميزة، افتح الضبط، اضغط على الميزات المتقدمة ← الإطارات المتعددة، ثم اضغط على مفتاح التبديل اسحب لعرض تقسيم الشاشة أو اسحب لعرض الإطار المنبثق لتشغيله.

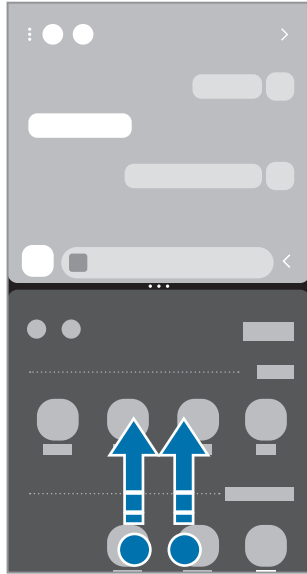

عرض الشاشة المنقسمة



العرض المنبثق

فتح التطبيقات باستخدام مفتاح التطبيقات الحالية

١ اضغط على مفتاح التطبيقات الحالية (|||) لفتح قائمة التطبيقات المستخدمة مؤخرًا.

٢ اسحب لليسار أو لليمين، اضغط على رمز التطبيق، ثم اضغط على الفتح في عرض تقسيم الشاشة أو الفتح في عرض الإطار المنبثق.

استخدام الميزات الإضافية

استخدام قوائم الإطار المتعدد

عند الضغط على مقبض الإطار المتعدد، ستظهر القوائم المتوفرة.

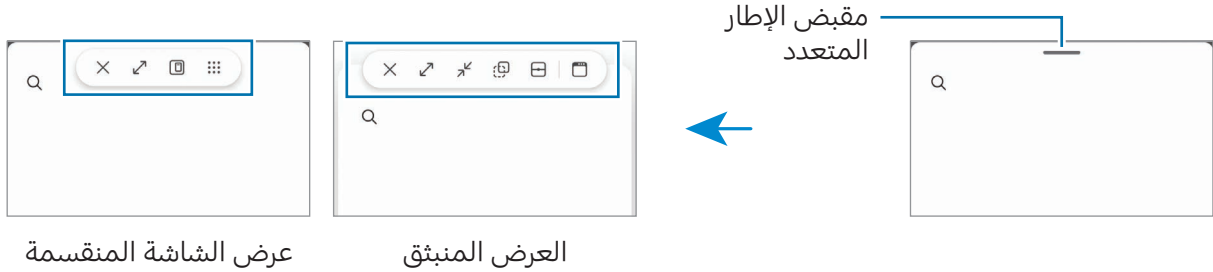

ضبط حجم النافذة

اسحب الدوائر الموجودة بين نوافذ التطبيقات لضبط حجم النوافذ. عندما تسحب الدوائر الموجودة بين نوافذ التطبيقات إلى حافة الشاشة، سيتم تكبير النافذة.

نقل الإطارات المنبثقة

لنقل نافذة منبثقة، اضغط على مقبض الإطار المتعدد واسحبه إلى موقع جديد.

حفظ تخطيط الشاشة المنقسمة الذي تستخدمه

أضف التطبيقات المستخدمة بشكل متكرر كزوج تطبيقات لفتحها معًا في عرض الشاشة المنقسمة بضغطة واحدة.

١ في عرض الشاشة المنقسمة، اضغط على الدوائر بين نوافذ التطبيق.

٢ اضغط على ☆.

٣ حدد موقعًا لإضافة زوج التطبيقات.

سُحفظ التطبيقات التي تستخدمها في عرض الشاشة المنقسمة إلى الموقع المحدد كزوج تطبيقات.

إدراج المحتوى

يمكنك سحب وإسقاط محتوى متنوع، مثل النصوص أو الروابط أو الصور، إلى شاشة التطبيق الآخر.

بعض التطبيقات قد لا تدعم هذه الخاصية. 

تطبيق الإنترنت من Samsung

استعرض الإنترنت للبحث عن معلومات وقم بوضع علامة مرجعية على صفحات الويب المفضلة لديك للوصول إليها بشكل مناسب.

١ افتح تطبيق الإنترنت.

٢ قم بإدخال عنوان الويب أو الكلمة الأساسية، ثم اضغط على **الذهاب**.

إذا لم يظهر شريط الأدوات، فاسحب لأسفل قليلاً على الشاشة.

للتنقل بين علامات التبويب، اضغط على  أو اسحب لليساار أو لليمين على حقل العنوان.



استخدام الوضع السري

في حالة تعيين كلمة مرور للوضع السري، يمكنك منع الآخرين من الوصول إلى سجل البحث وسجل التصفح والعلامات المرجعية والصفحات المحفوظة.

١ اضغط على  ← **تشغيل الوضع السري**.

٢ اضغط على مفتاح تبديل **إيقاف الوضع السري** لتشغيله، اضغط على **بدء**، ثم عيّن كلمة مرور للوضع السري. في الوضع السري، سيغيّر الجهاز لون أشرطة الأدوات. لإيقاف الوضع السري، اضغط على  ← **إيقاف تشغيل الوضع السري**.

في الوضع السري، لا يمكنك استخدام بعض الميزات مثل النقاط لقطعة للشاشة. 

Samsung Wallet

مقدمة

يمكنك استخدام العديد من الميزات الملائمة في Samsung Wallet. يمكنك إجراء عملية سداد مدفوعات وتأكيد هويتك باستخدام بيانات مقاييسك الحيوية والتحقق من التذاكر أو بطاقات الصعود إلى الطائرة والمزيد.

يمكنك الاطلاع على مزيد من المعلومات، مثل البطاقات التي تدعم هذه الميزة على

www.samsung.com/samsung-wallet

افتح تطبيق **Wallet** وحدد الميزة المرادة.

- قد لا يتوفر هذا التطبيق حسب منطقتك. 
- قد لا تتوفر بعض الميزات حسب منطقتك.

إعداد Samsung Wallet

في حالة قيامك بتشغيل هذا التطبيق لأول مرة، أو عند إعادة تشغيله بعد إجراء إعادة تعيين للبيانات، اتبع الإرشادات التي تظهر على الشاشة لاستكمال الإعداد الأولي.

١ افتح تطبيق **Wallet**.

٢ سجل الدخول إلى Samsung account واقرأ الشروط والأحكام ووافق عليها.

٣ سجل بصمة إصبعك ورمز PIN لاستخدامهما عند إجراء عملية دفع.

سيتم استخدام رمز PIN هذا للتحقق من الإجراءات المتعددة في Samsung Wallet، مثل تسديد المدفوعات وفتح قفل التطبيق.

استخدام Samsung Pay

سجل البطاقات في Samsung Pay لتسديد المدفوعات عبر الإنترنت وفي وضع عدم الاتصال.

• لتسديد المدفوعات عبر Samsung Pay، قد يتطلب الجهاز اتصالاً بشبكة Wi-Fi أو شبكة خلوية حسب المنطقة. 

• قد لا تتوفر هذه الميزة حسب شركة الاتصالات أو الطراز.

• قد تختلف إجراءات الإعداد الأولي وتسجيل البطاقة حسب شركة الاتصالات أو الطراز.

تسجيل البطاقات

افتح تطبيق **Wallet** واتبع الإرشادات التي تظهر على الشاشة لإكمال تسجيل بطاقتك.

إجراء الدفعات

١ اسحب صورة بطاقة أسفل الشاشة لأعلى. أو افتح تطبيق **Wallet**. ثم، في قائمة البطاقات، قم بالتمرير لليسار أو لليمين ثم حدد بطاقة لاستخدامها.

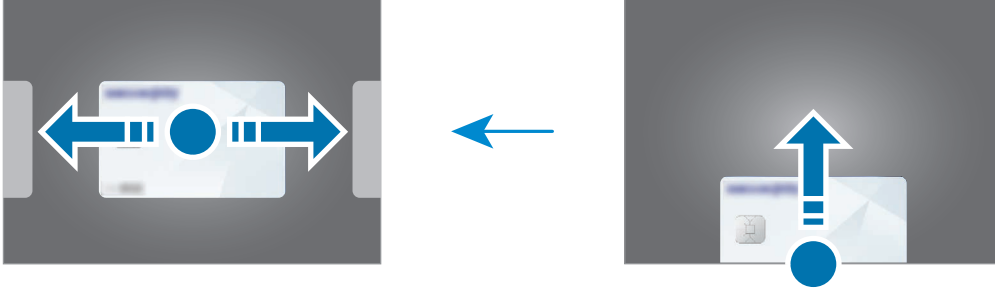

٢ امسح بصمة إصبعك أو أدخل رمز PIN الذي أعدته.

٣ دع خلفية الجهاز تتلامس مع قارئ البطاقات.

عندما يتعرف قارئ البطاقات على معلومات البطاقة، سيتم التعامل مع عملية الدفع.

- قد لا يتم التعامل مع الدفعات حسب اتصال شبكتك.
- قد تختلف طريقة التحقق من المدفوعات باختلاف أجهزة قراءة البطاقات.

إلغاء الدفعات

يمكنك إلغاء الدفعات من خلال زيارة الموقع الذي قمت فيه بإجرائها.

في قائمة البطاقات، قم بالتمرير لليسار أو لليمين لتحديد البطاقة التي استخدمتها. اتبع الإرشادات التي تظهر على الشاشة لاستكمال إلغاء الدفع.

تأكيد الهوية

سجّل بيانات قياساتك الحيوية في Samsung Pass وتحقّق من هويتك عند استخدام الخدمات التي تتطلب معلومات تسجيل الدخول أو معلوماتك الشخصية. راجع [Samsung Pass](#) للحصول على المزيد من المعلومات.

استخدام التذاكر

أضف بطاقات الصعود إلى الطائرة وتذاكر الأفلام والأحداث الرياضية وغير ذلك للوصول إليها واستخدامها في مكان واحد.

Samsung Health

مقدمة

يساعدك Samsung Health على تحسين صحتك ولياقتك البدنية. حدد أهداف اللياقة البدنية، وتحقق من مدى تقدمك، وحافظ على المسار العام لصحتك ولياقتك البدنية. كما يمكنك أيضًا مقارنة سجلات عدد الخطوات مع مستخدمي Samsung Health الآخرين والتحقق من النصائح الصحية. تفضل بزيارة www.samsung.com/samsung-health لمزيد من المعلومات.

استخدام Samsung Health

افتح تطبيق **Health**. في حالة تشغيلك هذا التطبيق لأول مرة، أو عند إعادة تشغيله بعد إجراء إعادة تعيين للبيانات، اتبع الإرشادات التي تظهر على الشاشة لاستكمال الإعداد.

لتحرير العناصر الموجودة على شاشة الصفحة الرئيسية لـ Samsung Health، اضغط على **تعديل الشاشة الرئيسية**.

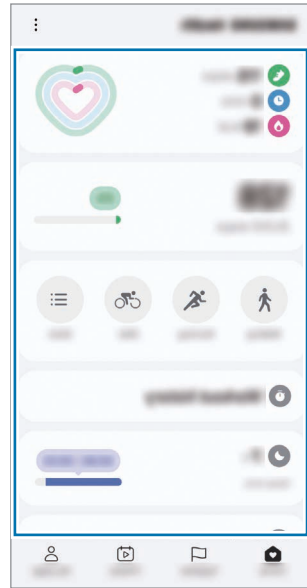

بطاقات الصفحة الرئيسية



- **الرئيسية:** مراقبة صحتك ولياقتك.
- **معاً:** مقارنة سجلات عدد الخطوات مع مستخدمي Samsung Health الآخرين أو التنافس مع الأصدقاء.
- **لياقة بدنية:** التحقق من النصائح الصحية.
- **صفحتي:** إدارة ملفك الشخصي والتحقق من سجل تاريخ صحتك ولياقتك البدنية.
- قد لا تتوفر بعض الميزات حسب منطقتك. 
- إذا كنت تستخدم بطاقة الخطوات أثناء السفر بالسيارة أو بالقطار، فقد تؤثر الاهتزازات على عدد خطواتك.

Samsung Notes

مقدمة

يمكنك إنشاء الملاحظات بإدخال النص من لوحة المفاتيح أو بالكتابة باليد أو الرسم على الشاشة. كما يمكنك أيضًا إدراج الصور أو تسجيلات الصوت في الملاحظات.  قد لا تتوفر بعض الميزات حسب الطراز.

إنشاء ملاحظات

- ١ افتح تطبيق **Notes**، اضغط على ، ثم أنشئ ملاحظة. يمكنك تغيير طريقة الإدخال بالضغط على  أو .

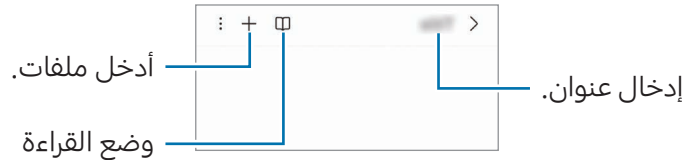

- ٢ عند الانتهاء من كتابة الملاحظة، اضغط على زر الرجوع (>) لحفظها. إذا كنت ترغب في حفظ الملاحظة في تنسيق آخر، اضغط على  ← **حفظ كملف**.

حذف الملاحظات

المس مطولاً ملاحظة لحذفها واضغط على **حذف**.

مزامنة الملاحظات

يمكنك التحقق من الملاحظات وتحريرها على جميع أجهزتك التي تم تسجيل الدخول إلى Samsung account بنفسه.

افتح تطبيق **Notes**، اضغط على  ← ، ثم اضغط على مفتاح تبديل **المزامنة مع Samsung Cloud** لتشغيله.

استخدام ميزات مساعدة الملاحظات

التنسيق التلقائي للملاحظات أو تلخيصها، أو تصحيح الأخطاء الإملائية، أو ترجمة الملاحظات. بعد إنشاء ملاحظة، اضغط على  وحدد خيارًا تريده.

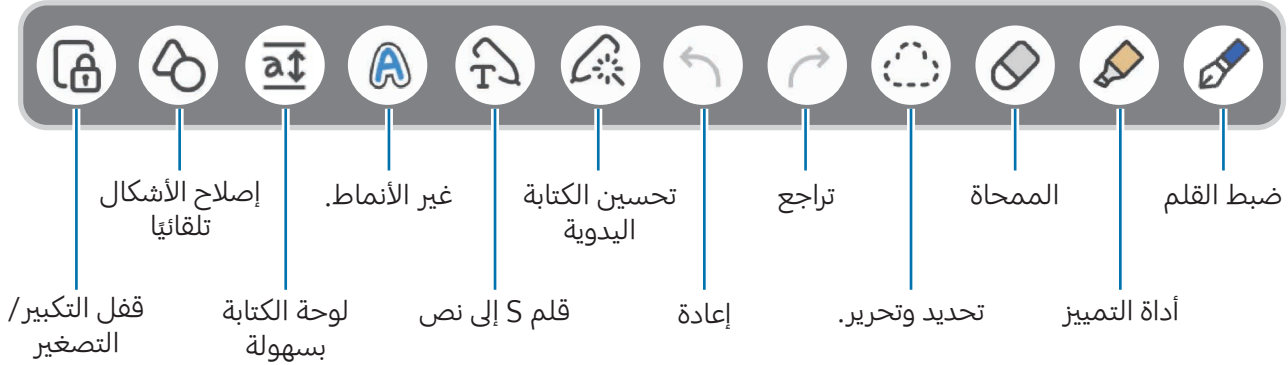

تأليف الملاحظات مع الكتابة اليدوية

على شاشة مؤلّف الملاحظات، اضغط على  للرسم أو الكتابة بخط يدك. يمكنك إدخال كتابتك اليدوية بحجم أكبر في حالة تكبير الشاشة عن طريق فرد إصبعين عليها.



إذا كان إدخال الإصبع لا يعمل على طراز يدعم قلم S، فاضغط على  ←  لتشغيل السحب بواسطة الإصبع.

استخدام الأقلام المفضلة

يمكنك تسجيل الأقلام التي تستخدمها بشكل متكرر في المفضلة وانتقل إليها بالضغط على زر قلم S. لتسجيل الأقلام المفضلة، اضغط على  ←  ← ، وقم بتغيير إعدادات القلم، مثل النوع أو اللون، ثم اضغط على **تم**.

على شاشة إنشاء الملاحظة، اضغط على زر قلم S للانتقال إلى القلم. إذا قمت بتسجيل عدة أقلام، فاضغط على زر قلم S عدة مرات للانتقال إلى القلم المطلوب.

- سيؤدي الضغط على زر قلم S عندما يكون بالقرب من الشاشة إلى تشغيل الممحاة، لذلك يجب الضغط على زر قلم S أثناء الإمساك به بعيداً قليلاً عن الشاشة. 
- إذا كانت هذه الميزة غير مشغّلة، فافتح **الضبط**، اضغط على **الميزات المتقدمة** ← **قلم S**، ثم اضغط على مفتاح تبديل **الإجراءات عن بُعد** لتشغيله.

استخدام الممحاة

عندما تريد إزالة خط اليد من ملاحظة، اضغط على  وحدد منطقة لمحوها. بدلاً من ذلك، حدد منطقة أثناء الضغط مطولاً على زر قلم S.

لتغيير شكل الممحاة، اضغط على  مرة أخرى.

• **ممحاة الخطوط:** محو السطر الذي حددته.

• **ممحاة المنطقة:** محو المنطقة التي حددتها فقط. يمكنك تعديل حجم الممحاة عن طريق سحب شريط تعديل الحجم.

حتى باستخدام ممحاة أصغر، لا زلت لا يمكنك محو الجزء المقصود بدقة. 

تعديل ملاحظات الكتابة بخط اليد

تعديل الملاحظات المكتوبة بخط اليد باستخدام خيارات التعديل المختلفة، مثل القص أو النقل أو تغيير الحجم.

١ عند وجود كتابة بخط اليد على الملاحظة، اضغط على .

لتغيير شكل التحديد، اضغط على  مرة أخرى.

٢ اضغط أو ارسم خطًا حول الإدخال لتحديده.

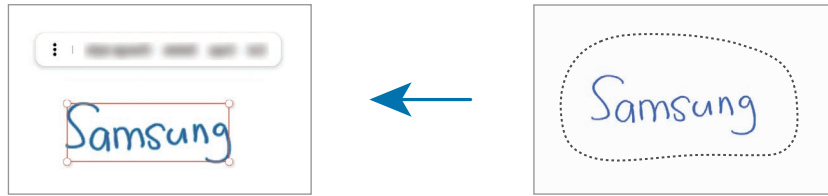

• لنقل الإدخال إلى موقع آخر، حدد الإدخال، ثم اسحبه إلى موقع آخر.

• لتغيير حجم التحديد، اضغط على الإدخال واسحب ركن من الإطار الذي سيظهر.





٣ عدّل الإدخال باستخدام الخيارات المتوفرة.

محاذاة الكتابة اليدوية أو تحويلها إلى نص

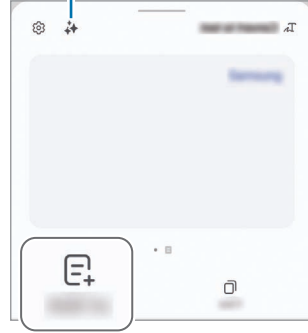

لتسوية الكتابة اليدوية أو الرسومات أفقياً، اضغط على  ← محاذاة الكتابة بخط اليد.
لاستبدال الكتابة اليدوية بالنص، اضغط على  ← التحويل إلى نص. عندما تظهر شاشة المعاينة، اضغط على الإضافة إلى.

ميزات مساعدة الملاحظات



إذا كنت تريد استخدام نص يُكتب مباشرة بدلاً من الكتابة اليدوية، فاضغط على ، ثم اكتب على الشاشة باستخدام قلم S.

تغيير النمط

يمكنك تغيير نمط كتابتك اليدوية ورسوماتك. بعد الكتابة أو الرسم على الشاشة، اضغط على  مرتين وحدد لون أو سماكة الخط الذي تريده. ثم، وجه قلم S نحو المكان الذي تريد تطبيق النمط عليه. عندما يظهر رمز ، اضغط حيث تريد تغيير النمط.

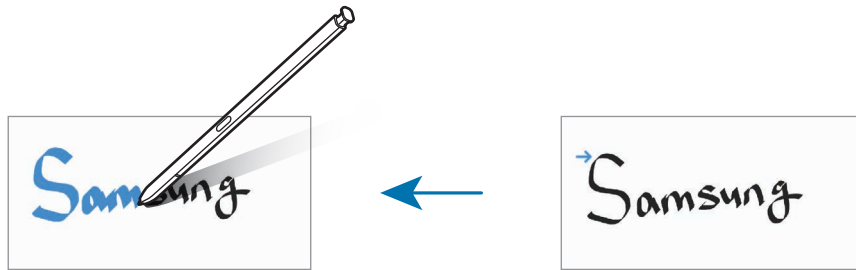

استخدام لوحة الكتابة بسهولة

على شاشة مؤلف الملاحظات، اضغط على **a↑**. سيتم تكبير حقل الإدخال وسيظهر كلوحة الكتابة بسهولة.

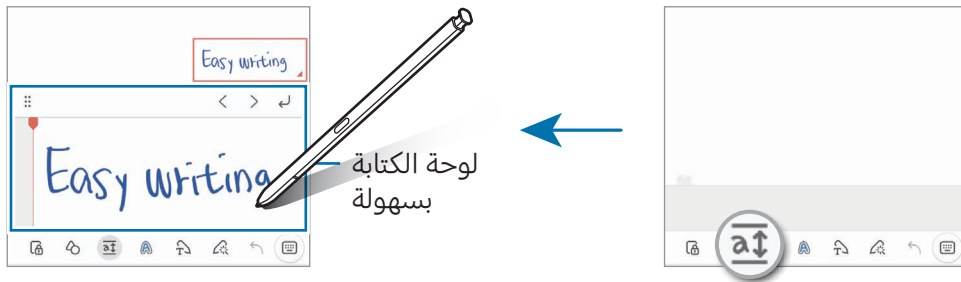

إصلاح الأشكال تلقائيًا

اضغط على **↻** وارسم شكلًا. سيتم إصلاح الشكل.

تسجيل الصوت كملاحظات

سجل صوتك أثناء إنشاء ملاحظة، ثم سيتم مزامنة المحتوى مع التسجيل.
على شاشة مؤلف الملاحظات، اضغط على **+** ← **تسجيل الصوت** وأنشئ ملاحظة.
حدد ملاحظة من القائمة، ثم اضغط على **>** ← **▶** لتشغيل التسجيل. ثم سيتم عرض المحتوى الذي أنشأته أثناء التسجيل على الشاشة جنبًا إلى جنب مع التسجيل.

إضافة ملاحظات إلى ملفات PDF

افتح تطبيق **Notes**، اضغط على **PDF**، ثم حدد ملف PDF. يمكنك إضافة مذكرات إلى ملف PDF.

تثبيت الملاحظة على شاشة الصفحة الرئيسية

ثبّت الملاحظة على شاشة الصفحة الرئيسية للتحقق منها أو فتحها أو تحريرها.

١ افتح تطبيق **Notes**.

٢ حدد ملاحظة واضغط على **⋮** ← **الإضافة إلى** ← **الشاشة الرئيسية**.
وسيتم إضافة الملاحظة إلى شاشة الصفحة الرئيسية.

قص المحتوى

يمكنك إضافة محتوى، مثل رابط صفحة ويب أو صورة، إلى الملاحظة.

١ في حالة وجود محتوى تريد قصه أثناء استخدام تطبيق **تطبيق الإنترنت من Samsung** أو **الرسائل** أو **الاستوديو**، افتح تطبيق **Notes** في عرض الشاشة المنقسمة أو في العرض المنبثق. للمزيد من المعلومات عن عرض الشاشة المنقسمة أو العرض المنبثق، راجع **الإطار المتعدد**.

بدلاً من ذلك، اضغط مرتين على الشاشة أثناء الضغط مطولاً على زر قلم S، أو افتح لوحة الأمر عن بُعد واضغط على **إنشاء ملاحظة**.

ستظهر الخيارات التي يمكنك استخدامها في الجزء السفلي من شاشة إنشاء الملاحظة.

٢ حدد الخيار الذي تريده.

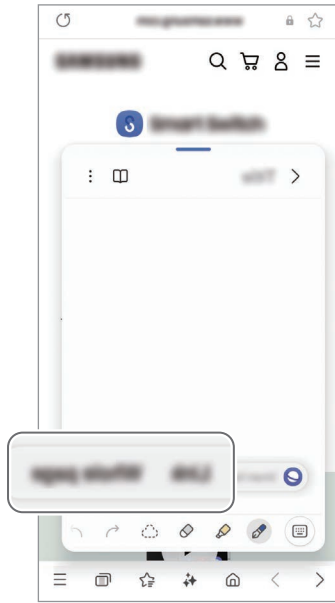



Samsung Members

Samsung Members توفر خدمة دعم للعملاء مثل تشخيص مشكلات الأجهزة، كما تتيح للمستخدمين إرسال الأسئلة وتقارير الأخطاء. كما يمكنك مشاركة المعلومات أيضاً مع الآخرين في مجتمع مستخدمي Galaxy أو التحقق من أحدث الأخبار والنصائح. يمكن أن تساعدك **Samsung Members** في حل المشكلات التي قد تواجهها أثناء استخدام الجهاز.

Samsung Kids

يمكنك تقييد وصول الأطفال إلى تطبيقات معينة وتحديد وقت لاستخدامها وتهيئة الإعدادات لتوفير بيئة مسلية وآمنة للأطفال عند استخدامهم للجهاز.

افتح لوحة الإشعار، اسحب للأسفل، ثم اضغط على **(Kids)** . إذا لم تتمكن من العثور على **(Kids)** في لوحة الإعدادات السريعة، فاضغط على  ← **تعديل** واسحب المفتاح لإضافتها. عند تشغيل Samsung Kids لأول مرة، أو بعد إجراء إعادة تعيين للبيانات، اتبع الإرشادات التي تظهر على الشاشة لاستكمال الإعداد. على Samsung Kids، حدد التطبيق الذي تريد استخدامه.

 ستستخدم طريقة فتح قفل الشاشة المعينة مسبقاً أو رمز PIN الذي تم إنشاؤه عند تشغيل ميزة **عناصر التحكم الأبوية** أو غلق Samsung Kids.

استخدام ميزات التحكم الأبوي

يمكنك تهيئة إعدادات Samsung Kids والتحقق من تاريخ الاستخدام. في Samsung Kids، اضغط على  ← **عناصر التحكم الأبوية** وأدخل رمز إلغاء القفل.

إغلاق Samsung Kids

لإغلاق Samsung Kids، اضغط على زر الرجوع (>) أو اضغط على  ← **إغلاق Samsung Kids**، ثم أدخل رمز إلغاء القفل.

Samsung Global Goals

تتألف الأهداف العالمية، التي وضعتها الجمعية العامة للأمم المتحدة في عام 2015، من أهداف تهدف إلى إنشاء مجتمع مستدام. لهذه الأهداف القدرة على إنهاء الفقر ومحاربة عدم المساواة ووقف تغير المناخ. مع Samsung Global Goals، تعرف على المزيد حول الأهداف العالمية وانضم إلى الحركة من أجل مستقبل أفضل.

Samsung TV Plus

حدد القنوات كما لو كنت تستخدم جهاز تلفاز واستمتع بمحتوى فيديو متنوع مجانًا. افتح تطبيق TV.

قد لا يتوفر هذا التطبيق حسب شركة الاتصالات أو الطراز. 

Samsung Find

يمكنك تحديد مكان جهازك حتى إن لم يكن متصلًا بشبكة. يمكنك أيضًا مشاركة موقعك مع أشخاص آخرين قمت بتعيينهم مسبقًا. افتح تطبيق Find.

Samsung Shop

Samsung Shop هي خدمة تسوق عبر الهاتف المحمول تقدمها سامسونج. اطلع على العروض أو المعلومات عن منتجات وخدمات سامسونج وشركائها. افتح تطبيق Samsung Shop.

قد لا يتوفر هذا التطبيق حسب شركة الاتصالات أو الطراز. 

Galaxy Shop

أدخل إلى موقع سامسونج على الإنترنت وتحقق من العديد من المعلومات المتعلقة بالمنتجات.
افتح تطبيق **Galaxy Shop**.

قد لا يتوفر هذا التطبيق حسب شركة الاتصالات أو الطراز. 

Galaxy Wearable

باستخدام تطبيق Galaxy Wearable، يمكنك إدارة أجهزتك القابلة للارتداء. عند توصيل جهازك بالجهاز القابل للارتداء، يمكنك تخصيص إعدادات الجهاز القابل للارتداء وتطبيقاته.

افتح تطبيق **Wearable**.

اضغط على **متابعة** لتوصيل هاتفك بالجهاز القابل للارتداء. اتبع الإرشادات التي تظهر على الشاشة لإنهاء الضبط. راجع دليل مستخدم الجهاز القابل للارتداء للحصول على مزيد من المعلومات حول كيفية توصيل الجهاز القابل للارتداء واستخدامه مع جهازك.

(Galaxy S24 Ultra) PENUP



يُعد PENUP خدمة شبكة اجتماعية لمشاركة الأعمال الفنية المرسومة باستخدام قلم S. انشر عملك الفني وتحقق من الأعمال الفنية للآخرين واحصل على النصائح المفيدة بشأن الرسم.

افتح تطبيق **PENUP**.



التقويم

قم بإدارة جدولك بواسطة إدخال الأحداث القادمة في المخطط لديك.

إنشاء أحداث

- ١ افتح تطبيق **التقويم**، واضغط على  أو اضغط مرتين على التاريخ. إذا كان التاريخ به أحداث أو مهام محفوظة، فاضغط على التاريخ واضغط على .
- ٢ أدخل تفاصيل الحدث واضغط على **حفظ**.

مزامنة الأحداث مع حساباتك

- ١ افتح **الضبط**، اضغط على **الحسابات والنسخ الاحتياطي** ← **إدارة الحسابات**، ثم حدد الحساب المطلوب المزامنة معه.
 - ٢ اضغط على **مزامنة الحساب** واضغط على مفتاح تبديل **التقويم** لتشغيله.
- لإضافة حسابات للمزامنة معها، افتح تطبيق **التقويم** واضغط على  ←  ← **إدارة التقويمات** ← . ثم، حدد حسابًا للمزامنة معه وقم بتسجيل الدخول. عند إضافة حساب يتم عرض دائرة زرقاء بجانب اسم الحساب.

Reminder

(تلقي إشعارات لعناصر المهام)

- سجل عناصر المهام كتذكيرات وتلقى إشعارات وفقاً للشرط الذي عينته.
- لتلقي إشعارات أكثر دقة، قم بتوصيل جهازك بـ Wi-Fi أو شبكة هاتف محمول.
 - لاستخدام تذكيرات الموقع، يجب تشغيل ميزة GPS. قد لا تتوفر تذكيرات الموقع حسب الطراز.

بدء تشغيل التذكير

افتح تطبيق **التقويم** واضغط على  ← **التذكيرات** ← . ستظهر شاشة Reminder وسوف تضاف أيقونة تطبيق Reminder (🔔) إلى شاشة التطبيقات.

إنشاء تذكيرات

- 1 افتح تطبيق **Reminder**.
- 2 اضغط على ، أدخل التفاصيل، ثم اضغط على **حفظ**.

إكمال التذكيرات

على قائمة التذكيرات، اضغط على  أو حدد تذكيراً واضغط على **إكمال**.

استعادة التذكيرات

قم باستعادة التذكيرات التي قد اكتملت.

- 1 في قائمة التذكيرات، اضغط على  ← **مكتملة**.
- 2 حدد تذكيراً لاستعادته واضغط على **استعادة**.
ستتم إضافة التذكيرات إلى قائمة التذكيرات وسيتم تذكيرك مرة أخرى.

حذف التذكيرات



لحذف تذكير، حدد تذكيراً واضغط على **حذف**. لحذف عدة تذكيرات، المس مطولاً التذكير، ضع علامات على التذكيرات المطلوب حذفها، ثم اضغط على **حذف**.

مسجل الصوت

سجل تسجيلات صوتية أو شغلها.

١ افتح تطبيق **مسجل الصوت**.

٢ اضغط على  لبدء التسجيل. تحدث أمام الميكروفون.

- اضغط على  لإيقاف التسجيل مؤقتًا.
- أثناء إجراء تسجيل صوت، اضغط على  لإدراج علامة مرجعية.

٣ اضغط على  لإنهاء التسجيل.

٤ أدخل اسم الملف واضغط على **حفظ**.

تغيير وضع التسجيل

اضغط على  ← **وضع التسجيل** وحدد وضعًا.

- **قياسي**: إنه وضع التسجيل المعياري.
- **المقابلة**: يُسجل الجهاز الصوت من أعلاه وأسفله بمستوى مرتفع للصوت بينما يُقلل من مستوى الصوت القادم من الأجناب.

تحويل التسجيلات الصوتية إلى نص



تحويل التسجيلات الصوتية إلى نص على الشاشة والتحقق من الملخصات. يمكنك أيضًا ترجمة النص المحول إلى لغات أخرى.

١ حدد تسجيلًا صوتيًا.

٢ اضغط على **نسخ** وحدد اللغة المرادة.

إذا كانت اللغة المرادة غير موجودة في القائمة، فاضغط على **إضافة لغات** وقم بتنزيل حزمة اللغة.

٣ اضغط على **نسخ**.

- للتحقق من الكلمات المفتاحية والملخص، اضغط على **الملخص**.
- لترجمة النص المحول، اضغط على  وحدد لغة.
- لتحويل التسجيل إلى نص بلغة أخرى، اضغط على  ← **نسخ مرة أخرى**.

تشغيل تسجيلات الصوت المحددة

عندما تقوم بمراجعة سجلات مقابلة شخصية، يمكنك كتم مصادر صوتية معينة أو إلغاء كتمه في التسجيل.

١ حدد تسجيلًا صوتيًا مسجلًا في وضع مقابلة.

٢ لكتم مصادر صوتية معينة، اضغط على  للاتجاه المقابل الذي يتم كتم الصوت فيه. يتم تغيير الرمز إلى  ويتم كتم الصوت.

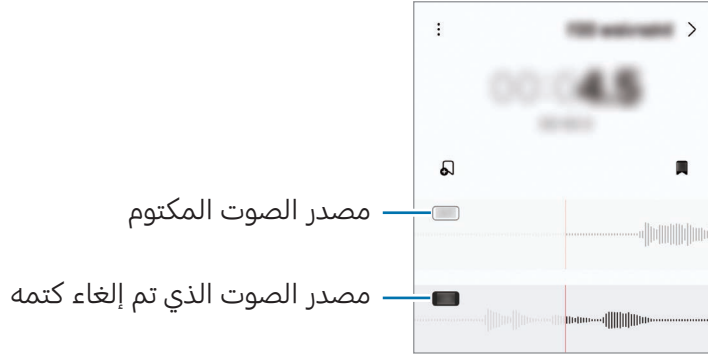

ملفاتي

(التحقق من الملفات وإدارتها)

الوصول إلى مختلف الملفات المخزنة على الجهاز وإدارتها.

افتح تطبيق **ملفاتي**.

للتحقق من البيانات غير الضرورية وإفراغ مساحة تخزين الجهاز، اضغط على **إدارة مكان التخزين**.

للبحث عن الملفات أو المجلدات، اضغط على **Q**.

الساعة





اضبط منبهات، وتحقق من الوقت الفعلي في عدة مدن حول العالم، وحدد وقتاً لأحد الأحداث، أو اضبط فترة زمنية معينة.

افتح تطبيق **الساعة**.

الحاسبة

أجر العمليات الحسابية الأساسية أو العلمية.

افتح تطبيق **الحاسبة**.

-  : التحقق من سجل الحساب. لمسح سجل التاريخ، اضغط على **مسح المحفوظات**. لغلق لوحة سجل الحساب، اضغط على .
-  : استخدام أداة محول الوحدات. يمكنك تحويل قيمة متنوعة، مثل المساحة أو الطول أو درجة الحرارة إلى وحدات أخرى.
-  : عرض الحاسبة العلمية.

Gaming Hub

يعمل مركز الألعاب على تجميع ألعابك التي تم تنزيلها من متجر Play و Galaxy Store في مكان واحد. افتح تطبيق Gaming Hub وحدد اللعبة التي تريدها.

سيتم تلقائيًا إظهار الألعاب التي تم تنزيلها من متجر Play و Galaxy Store في شاشة مركز الألعاب. في حالة عدم وجود ألعابك هناك، اضغط على العاوي ← ➡ لإضافة ألعاب.

إزالة لعبة من مركز الألعاب

اضغط على العاوي، المس لعبة مطولاً، ثم اضغط على إزالة من Gaming Hub.

تغيير وضع الأداء

يمكنك تغيير وضع أداء الألعاب.

افتح تطبيق Gaming Hub، اضغط على المزيد ← معزز الألعاب ← تعزيز تجربة اللعب، ثم حدد الوضع المراد.

- **الأداء:** يركز هذا الوضع على توفير أداء عالٍ أثناء لعب الألعاب. إذا كنت تستخدم هذا الوضع، فقد ترتفع درجة حرارة جهازك بسبب زيادة استهلاك البطارية.
 - **عادي:** يُوازن هذا الوضع بين الأداء ومدة استخدام البطارية.
 - **توفير شحن البطارية:** يُحافظ هذا الوضع على طاقة البطارية أثناء لعب الألعاب.
- قد تختلف كفاءة طاقة البطارية حسب اللعبة.

معزز الألعاب (تكوين بيئة اللعب)

يمكنك تشغيل الألعاب في بيئة أفضل باستخدام مُعزِّز الألعاب. يمكنك استخدام مُعزِّز الألعاب أثناء لعب الألعاب. لفتح لوحة مُعزِّز الألعاب أثناء لعب الألعاب، اضغط على  بشريط التنقل. في حالة إخفاء شريط التنقل، اسحبه باتجاه الأعلى من أسفل الشاشة لإظهاره. إذا ضبطت شريط التنقل على استخدام **إيماءات سحب**، فافتح لوحة الإشعارات واضغط على **انقر لفتح معزز الألعاب**.

-  : قفل الشاشة أثناء لعب اللعبة. لفتح الشاشة، اسحب رمز القفل في أي اتجاه.
-  : إخفاء المفاتيح على شريط التنقل. لعرض المفاتيح، اضغط على  في شريط التنقل.
-  : التقاط لقطات للشاشة.
-  : تسجيل جلسات الألعاب الخاصة بك. لإيقاف التسجيل، اضغط على .
-  : تهيئة إعدادات مُعزِّز الألعاب.
- **وضع الأولوية:** ضبط الجهاز على حجب المكالمات الواردة وجميع الإشعارات باستثناء التنبيهات لمنع التشتيت أثناء اللعب.
- **تعزيز تجربة اللعب:** تغيير وضع الأداء.
- **البطارية:** التحقق من وقت استخدام البطارية المتبقي.
- **درجة الحرارة/الذاكرة:** التحقق من درجة حرارة الجهاز وحالة الذاكرة. يمكنك تعيين الجهاز على ضبط مستوى الصوت أو معدل إطارات الفيديو تلقائيًا لمنع ارتفاع درجة حرارة الجهاز، وعلى إيقاف التطبيقات في الخلفية عند عدم وجود ذاكرة كافية.
- يمكنك تعيين فتح لوحة مُعزِّز الألعاب من شريط التنقل عندما يكون شريط التنقل معيَّنًا على **إيماءات سحب**. على لوحة مُعزِّز الألعاب، اضغط على  ← **الحظر أثناء اللعب** واضغط على مفتاح تبديل **إيماءات التنقل** لتشغيله.
- قد تختلف الخيارات المتوفرة حسب اللعبة.
- قد يكون أداء الألعاب محدودًا للتحكم في درجة حرارة الجهاز إذا ارتفعت درجة الحرارة فوق مستوى معين.

فتح التطبيقات في إطارات منبثقة أثناء لعب الألعاب

يمكنك فتح التطبيقات في إطارات منبثقة أثناء لعب الألعاب. اضغط  وحدد تطبيقًا من قائمة التطبيقات.

SmartThings



التحكم بالأجهزة المنزلية الذكية ومنتجات إنترنت الأشياء (IoT) وإدارتها.
افتح تطبيق **SmartThings** لمزيد من المعلومات، اضغط على القائمة ← كيفية الاستخدام.



- **المفضلة:** إضافة وإدارة الأجهزة أو الإجراءات الروتينية أو الخدمات المستخدمة بشكل متكرر.
- **الأجهزة:** إضافة الأجهزة أو إدارتها.
- **الحياة:** استخدام الخدمات المتعددة، مثل التحقق من حالة الجهاز أو استهلاك الطاقة، وتوفير الطاقة باستخدام وضع طاقة AI.
- **الروتينات:** إضافة أو إدارة الإجراءات الروتينية.
- **القائمة:** التحقق من المعلومات المفيدة والأجهزة المدعومة وكيفية استخدام ميزات معينة والمزيد.
- قد تختلف الأجهزة التي يمكنك الاتصال بها حسب المنطقة. قد تختلف المزايا المتوفرة حسب الجهاز المتصل. 
- لا يشمل ضمان سامسونج المشكلات والعيوب الخاصة بالأجهزة المتصلة. إذا حدثت مشكلات أو عيوب في الأجهزة المتصلة، فاتصل بمصنع الجهاز.

مشاركة المحتوى





مشاركة المحتوى باستخدام خيارات مشاركة متعددة. الإجراءات التالية مثال على مشاركة الصور.

- ١ افتح تطبيق الاستوديو، وحدد صورة.
- ٢ اضغط على  وحدد طريقة المشاركة التي تريدها.
-  ستتحمل تكاليف إضافية عند مشاركة الملفات عبر شبكة المحمول.

Quick Share

مشاركة المحتوى مع الأجهزة القريبة

شارك المحتوى مع الأجهزة القريبة عبر Wi-Fi مباشر أو البلوتوث أو رمز QR. يمكنك أيضًا مشاركة المحتوى مع أجهزة Android من الشركات المصنعة الأخرى.

- ١ افتح تطبيق الاستوديو، وحدد صورة.
- ٢ على الجهاز الآخر، افتح لوحة الإشعار، اسحب للأسفل ثم اضغط على  (Quick Share) لتشغيلها. إذا لم تتمكن من العثور على  (Quick Share) في لوحة الإعدادات السريعة، فاضغط على  ← تعديل واسحب المفتاح لإضافتها.
- ٣ اضغط على  ← Quick Share وحدد جهازًا لإرسال الصورة له.
- لمشاركة الرابط باستخدام رمز QR، اضغط على  وامسح رمز QR ضوئيًا.
- ٤ اقبل طلب نقل الملف على الجهاز الآخر.



مشاركة مع جهات الاتصال

يمكنك مشاركة المحتوى مع الأشخاص الموجودين في جهات اتصالك.

- ١ افتح تطبيق الاستوديو، وحدد صورة.
- ٢ اضغط على  ← Quick Share ← عرض جهة الاتصال > وحدد جهة اتصال.

المشاركة الخاصة

قم بتشفير المحتوى وشاركه مع الآخرين. لا يمكن حفظ المحتوى المُشارك أو نسخه أو إعادة إرساله من قبل المستلم.

- ١ افتح تطبيق الاستوديو، وحدد صورة.
- ٢ اضغط على  ← Quick Share ←  ← تشغيل المشاركة الخاصة.
- ٣ حدد جهازًا لإرسال الصورة إليه، أو اضغط على عرض جهة الاتصال > وحدد جهة اتصال.

تعيين من يمكنه العثور على هاتفك

لتعيين من الذي يُسَمَح له بالعثور على هاتفك وإرسال المحتوى له.

١ افتح لوحة الإشعار، اسحب للأسفل، ثم اضغط على  (Quick Share).

٢ حدد خيارًا.

- لا أحد: عدم السماح للآخرين بالعثور على هاتفك. الأجهزة الأخرى التي تم تسجيل الدخول عليها باستخدام Samsung account نفسه هي التي يمكنها فقط العثور على هاتفك.
- جهات الاتصال فقط: المشاركة مع الأشخاص المحفوظين في جهات الاتصال لديك فقط.
- الجميع: السماح لأي أجهزة قريبة بالمشاركة مع هاتفك.

Music Share

مقدمة

باستخدام ميزة مشاركة الموسيقى، يمكنك مشاركة مكبر صوت البلوتوث المتصل بالفعل بجهازك مع شخص آخر. يمكنك أيضًا الاستماع لنفس الموسيقى في Galaxy Buds للجهاز و Galaxy Buds لجهاز الشخص الآخر. تتوفر هذه الميزة فقط في الأجهزة التي تدعم ميزة مشاركة الموسيقى.

مشاركة مكبر صوت بلوتوث

يمكنك الاستماع إلى الموسيقى على هاتفك وهاتف صديقك عبر مكبر صوت البلوتوث.

١ تأكد من اتصال هاتفك مع مكبر صوت البلوتوث.

راجع الاقتراح بأجهزة بلوتوث أخرى لمعرفة كيفية التوصيل.

٢ على هاتفك، افتح الضبط، اضغط على الأجهزة المتصلة، ثم اضغط على مفتاح تبديل Music Share لتشغيله. يمكنك استخدام ميزات إضافية، مثل تعيين من تريد مشاركة جهازك معه، من خلال الضغط على Music Share.

٣ في هاتف صديقك، حدد مكبر الصوت من قائمة أجهزة البلوتوث.

٤ في هاتفك، اقبل طلب الاتصال.

سيتم مشاركة مكبر الصوت خاصتك.

عند تشغيلك الموسيقى عبر هاتف صديقك، ستتوقف الموسيقى التي يتم تشغيلها عبر هاتفك مؤقتًا.

الاستماع للموسيقى معًا عبر Galaxy Buds

يمكنك الاستماع إلى الموسيقى على هاتفك معًا عبر سماعات Buds الخاصة بك وبصديقك.

هذه الميزة مدعومة في سلسلة Galaxy Buds فقط.

١ تأكد من اتصال كل هاتف مع زوج سماعات Buds.

راجع الاقتران بأجهزة بلوتوث أخرى لمعرفة كيفية التوصيل.

٢ على هاتف صديقك، اضغط على الضبط، اضغط على الأجهزة المتصلة، ثم اضغط على مفتاح تبديل Music Share لتشغيله.

يمكنك استخدام ميزات إضافية، مثل تعيين من تريد مشاركة جهازك معه، من خلال الضغط على Music Share.

٣ في هاتفك، افتح لوحة الإشعارات واضغط على إخراج الوسائط.

٤ اضغط على Music Share وحدد سماعات Buds لصديقك من قائمة الأجهزة المكتشفة.

٥ في هاتف صديقك، اقبل طلب التوصيل.

عند تشغيل الموسيقى عبر هاتفك، يمكنك الاستماع إليها معًا عبر كلا سماعاتي Buds.

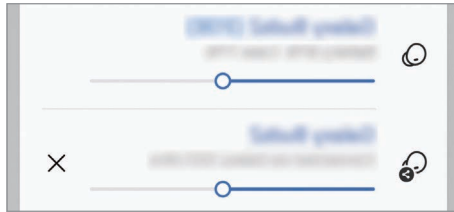

Smart View

(الانعكاس على شاشة التلفزيون)

شاهد المحتوى المعروض في جهازك على شاشة كبيرة من خلال توصيل هاتفك بتلفاز أو شاشة تدعم screen mirroring.

١ افتح لوحة الإشعار، واسحب للأسفل ثم اضغط على **Smart View**.

٢ حدد جهازًا لعمل إنعكاس لشاشة هاتفك عليه.

عند تشغيل فيديو عبر ميزة Smart View، قد تعتمد الدقة على طراز التلفاز. 

بث التطبيق

يمكنك عرض الفيديو على الشاشة المتصلة فقط أثناء قيامك بمراجعة الرسائل الخاصة أو استخدام ميزات أخرى على هاتفك في نفس الوقت.

افتح التطبيق لبث مقطع فيديو على الشاشة المتصلة، ثم اضغط على  ← **بث التطبيق**.

بعض التطبيقات قد لا تدعم هذه الخاصية. 

الربط بـ Windows

(استخدام الجهاز عبر اتصال الكمبيوتر)

يمكنك الوصول إلى بيانات الجهاز المحمول واستخدامها، مثل التطبيقات أو الصور، على جهاز كمبيوتر يعمل بنظام Windows.

- يوصى باستخدام أحدث إصدار من Windows وتطبيق **رابط الهاتف** لاستخدام هذه الميزة بشكل كامل.
- يلزم حساب Microsoft لاستخدام هذه الميزة. عند إنشاء حساب Microsoft، يمكنك تسجيل الدخول إلى جميع أجهزة وخدمات Microsoft، مثل تطبيقات Microsoft Office وWindows 10.

التوصيل بالكمبيوتر

١ على جهازك المحمول، افتح **الضبط** واضغط على **الأجهزة المتصلة** ← **الربط بـ Windows**.

٢ اتبع الإرشادات التي تظهر على الشاشة لاستكمال التوصيل.

تفضل بزيارة <https://aka.ms/setuptw> لمزيد من التفاصيل.

الوصول إلى البيانات والإشعارات من جهازك المحمول على الكمبيوتر

افتح تطبيق **رابط الهاتف** على الكمبيوتر وحدد الفئة التي تريدها.

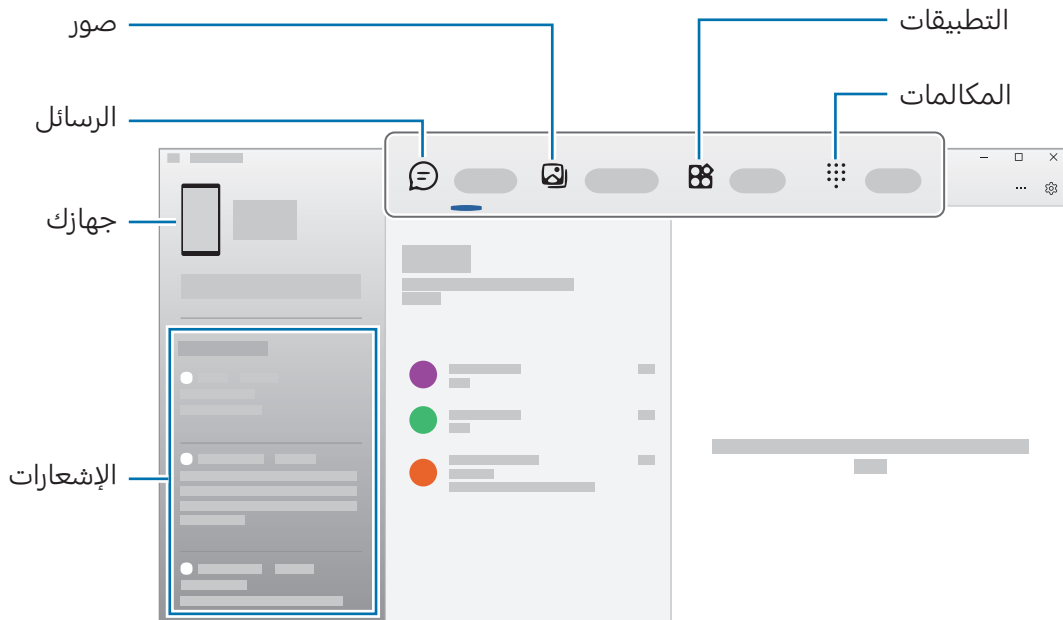

قد تختلف الميزات والقوائم المتوفرة حسب إصدار برنامج الجهاز أو إصدار التطبيق أو الطراز.

Samsung DeX

مقدمة

باستخدام Samsung DeX، يمكنك استخدام جهازك المحمول مثل الكمبيوتر عن طريق توصيل جهازك المحمول بشاشة خارجية، مثل تلفاز أو شاشة. أثناء استخدام Samsung DeX، يمكنك استخدام جهازك المحمول في الوقت نفسه.

توصيل الأجهزة وبدء تشغيل Samsung DeX

التوصيلات السلكية بشاشات خارجية

يمكنك توصيل جهازك المحمول بشاشة خارجية باستخدام مهايئ HDMI (USB Type-C إلى HDMI). استخدم ملحقات Samsung DeX المدعومة رسمياً من سامسونج فقط. مشكلات الأداء والأعطال التي قد تحدث بسبب استخدام ملحقات غير معتمدة رسمياً لا يتم تغطيتها بواسطة الضمان.



١ وُصِّل مهايئ HDMI بجهازك المحمول.

٢ وُصِّل كابل HDMI بمهايئ HDMI ثم بمنفذ HDMI للتلفاز أو الشاشة.

٣ على شاشة جهازك المحمول، اضغط على **البدء**.
دون الحاجة لتغيير شاشة جهازك المحمول، ستظهر شاشة Samsung DeX على التلفاز أو الشاشة المتصلة.

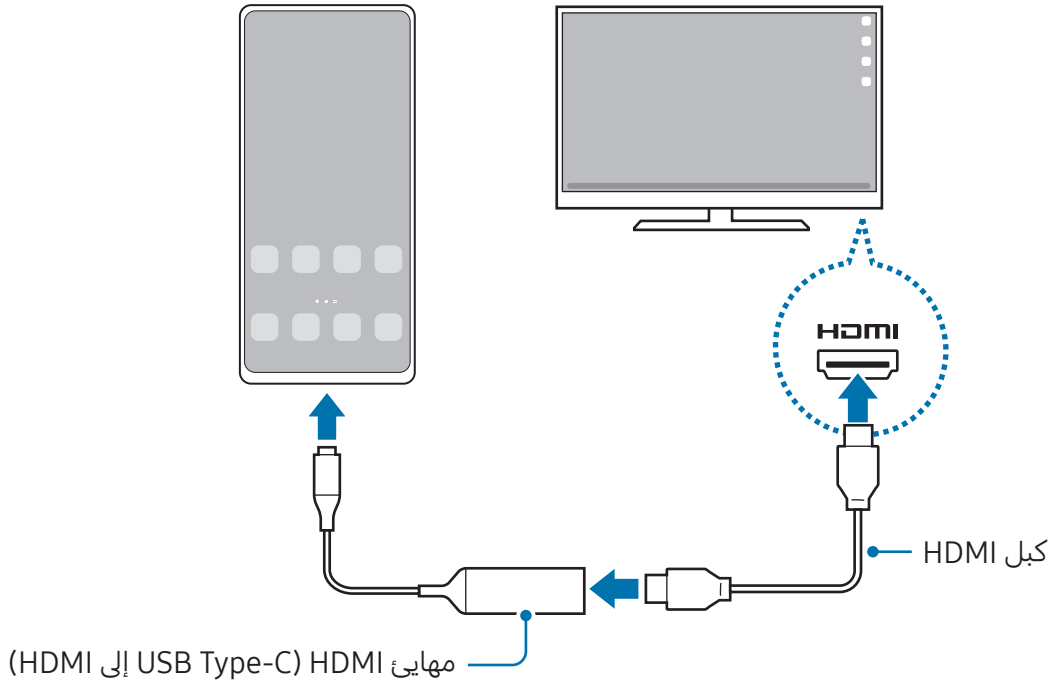

الاتصال بالتلفاز لاسلكيًا

يمكنك استخدام Samsung DeX عن طريق توصيل جهازك المحمول بتلفاز لاسلكيًا.

- ١ على جهازك المحمول، افتح لوحة الإشعارات، اسحب للأسفل ثم اضغط على **DeX**.
 - ٢ حدد تلفازًا من قائمة الأجهزة المكتشفة واضغط على **البدء الآن**.
لن يتم اكتشاف بعض أجهزة التلفزيون إلا إذا كان وضع Screen Mirroring قيد التشغيل عليها.
 - ٣ إذا ظهرت نافذة طلب الاتصال على التلفزيون، فاقبل الطلب.
 - ٤ اتبع الإرشادات التي تظهر على الشاشة لاستكمال التوصيل.
عندما يكونا متصلين، ستظهر شاشة Samsung DeX على التلفاز.
- يوصى باستخدام جهاز تلفاز سامسونج ذكي انتج بعد 2019.
 - تأكد من دعم ميزة نسخ الشاشة على التلفاز الذي تريد التوصيل به.



التحكم في شاشة Samsung DeX

التحكم على شاشة خارجية

التحكم بالماوس ولوحة المفاتيح الخارجية

- يمكنك استخدام لوحة مفاتيح / ماوس لاسلكية. راجع دليل الجهاز للحصول على مزيد من المعلومات.
- يمكنك تعيين مؤشر الماوس على التحرك بانسيابية من الشاشة الخارجية إلى شاشة جهازك المحمول. افتح **الضبط**، حدد **Samsung DeX ← الماوس ولوحة التتبع**، ثم حدد مفتاح تبديل **تحرك المؤشر إلى شاشة الهاتف** لتشغيله.
- يمكنك أيضًا استخدام لوحة المفاتيح الخارجية على شاشة جهازك المحمول.

استخدام جهازك المحمول كلوحة لمس

- يمكنك استخدام جهازك المحمول كلوحة لمس.
- في جهازك المحمول، اضغط على  في شريط التنقل. إذا ضبطت شريط التنقل على استخدام **إيماءات سحب**، فافتح لوحة الإشعارات واضغط على **استخدام هاتفك كلوحة لمس**.
- إذا ضغطت مرتين على  على لوحة اللمس، فسيمكنك التحقق من الإيماءات التي يمكنك استخدامها مع اللوحة اللمسية.
- إذا كان جراب جهازك المحمول يحتوي على غطاء أمامي، فافتح الغطاء الأمامي لاستخدامه كلوحة لمسية.
- إذا كان الغطاء الأمامي مغلقًا، فقد لا تعمل لوحة اللمس بشكل صحيح.
- إذا كانت شاشة جهازك المحمول قيد الإيقاف، فاضغط على الزر الجانبي أو اضغط مرتين على الشاشة لتشغيلها.

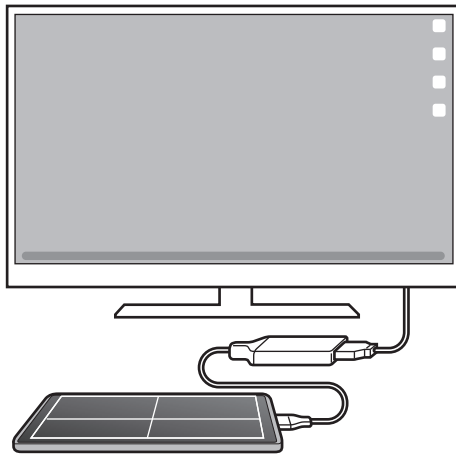

استخدام لوحة المفاتيح الشاشة

عند إدخال نص لإرسال رسائل أو إنشاء ملاحظات أو إجراء مهام أخرى، ستظهر لوحة مفاتيح الشاشة تلقائيًا على شاشة جهازك المحمول دون توصيل لوحة مفاتيح خارجية.

استخدام Samsung DeX

يمكنك استخدام ميزات جهازك المحمول في بيئة واجهة ماثلة للكمبيوتر. يمكنك تنفيذ المهام المتعددة عن طريق تشغيل التطبيقات المتعددة في آن واحد. كما يمكنك التحقق من إشعارات جهازك المحمول وحالته.



- قد يختلف تصميم شاشة Samsung DeX حسب الجهاز المتصل.
- عند بدء أو إنهاء تشغيل Samsung DeX، قد يتم إغلاق التطبيقات قيد التشغيل.
- قد لا تتوفر بعض التطبيقات أو الميزات عند استخدام Samsung DeX.
- لتعديل ضبط الشاشة، استخدم التلفزيون المتصل أو ضبط شاشة العرض.
- لتغيير خرج الصوت، اضغط على شريط الحالة، وحدد **إخراج الوسائط**، ثم حدد جهازًا.





استخدام Samsung DeX والجهاز المحمول في الوقت نفسه

أثناء استخدام Samsung DeX، يمكنك استخدام تطبيقات منفصلة على الشاشة الخارجية وجهازك المحمول في الوقت نفسه.

على سبيل المثال، أثناء مشاهدة فيديو على تلفاز أو شاشة متصلة، يُمكنك الدردشة مع أصدقائك عبر تطبيق محادثة. على التلفاز أو الشاشة المتصلة، افتح تطبيقًا لتشغيله على شاشة Samsung DeX. ثم، افتح تطبيقًا آخرًا على جهازك المحمول.

قفل شاشة Samsung DeX

إذا كنت ترغب في قفل شاشة Samsung DeX وشاشة جهازك المحمول أثناء استخدام Samsung DeX، فحدد  ← إفعال DeX.

أثناء استخدام Samsung DeX، لا يُمكنك قفل شاشة Samsung DeX وشاشة جهازك المحمول بالضغط على الزر الجانبي. 

تطبيقات Google

توفر Google تطبيقات ترفيهية، وللتواصل الاجتماعي ولمتابعة الأعمال. قد تحتاج إلى حساب Google للدخول على بعض التطبيقات.

للتحقق من المزيد من معلومات التطبيق، ادخل إلى قائمة تعليمات كل تطبيق.

- **Chrome**: البحث عن المعلومات وتصفح صفحات الويب.
 - **Gmail**: إرسال أو استقبال رسائل البريد الإلكتروني عن طريق خدمة Google Mail.
 - **خرائط**: العثور على موقعك على الخريطة، والبحث عن خريطة العالم، والوصول إلى معلومات الموقع للعديد من الأماكن حولك.
 - **YT Music**: الاستمتاع بالعديد من مقاطع الموسيقى والفيديو التي تقدمها خدمة YouTube Music. كما يمكنك أيضًا الوصول إلى مجموعات الموسيقى المخزنة على جهازك وتشغيلها.
 - **Google TV**: شراء فيديوهات أو تأجيرها، مثل الأفلام وبرامج التلفاز، من متجر **Play**.
 - **Drive**: حفظ المحتوى على خدمة سحابية، والدخول إليه من أي مكان ومشاركته مع الآخرين.
 - **YouTube**: مشاهدة الفيديوهات أو إنشائها ومشاركتها مع الآخرين.
 - **صور Google**: البحث عن جميع صورك وفيديوهاتك الواردة من مصادر عديدة والموجودة في مكان واحد وإدارتها وتعديلها.
 - **Google**: البحث عن عناصر على الإنترنت أو على جهازك.
 - **Meet**: إجراء مكالمات فيديو أو إنشاء اجتماعات فيديو أو الانضمام إليها.
 - **الرسائل**: أرسل واستقبل الرسائل على جهازك أو الكمبيوتر، وشارك محتويات متنوعة، مثل الصور والفيديوهات.
 - **المساعد**: استخدام ميزات الجهاز أو ابحث عن المعلومات باستخدام صوتك.
- قد لا تتوفر بعض التطبيقات حسب شركة الاتصالات أو الطراز. 

الضبط

مقدمة

تخصيص إعدادات الجهاز.

على شاشة التطبيقات، اضغط على **الضبط**. بدلاً من ذلك، افتح لوحة الإشعارات، ثم اضغط على . للبحث عن الضبط بواسطة إدخال كلمات أساسية، اضغط على **Q**. يمكنك أيضًا البحث عن الإعدادات بتحديد وسم ضمن **الاقتراحات**.

Samsung account

سجل الدخول إلى Samsung account وأدره.

على شاشة الإعدادات، اضغط على **Samsung account**.

الاتصالات

الخيارات

قم بتغيير الضبط لعدة توصيلات، مثل ميزة Wi-Fi والبلوتوث.

على شاشة الإعدادات، اضغط على **الاتصالات**.

- **Wi-Fi**: تشغيل ميزة Wi-Fi للاتصال بشبكة Wi-Fi والاتصال بالإنترنت أو بأجهزة شبكات أخرى. راجع **Wi-Fi** للحصول على المزيد من المعلومات.
- **البلوتوث**: استخدم البلوتوث لتبادل البيانات أو ملفات الوسائط مع أجهزة أخرى بدعم البلوتوث. راجع **البلوتوث** للحصول على المزيد من المعلومات.
- **NFC وعمليات الدفع بدون اتصال**: قراءة علامات اتصالات الحقل القريب (NFC) التي تحتوي على معلومات حول المنتجات. يمكنك أيضًا استخدام هذه الخاصية للقيام بالدفع وشراء تذاكر النقل أو الأحداث بعد تنزيل التطبيقات المطلوبة. راجع **NFC وعمليات الدفع بدون اتصال** للحصول على المزيد من المعلومات.

- **النطاق العريض للغاية (UWB):** تشغيل ميزة النطاق العريض الفائق.
- **وضع الطيران:** تعيين الجهاز لإيقاف جميع الوظائف اللاسلكية عليه. يمكنك استخدام الخدمات غير الشبكية فقط.
-  يرجى اتباع اللوائح التي تفرضها شركات الطيران وتعليمات طاقم الطائرة. في الحالات التي يسمح فيها باستخدام الجهاز، استخدمه دوماً في وضع الطيران.
- **إدارة SIM:** تنشيط بطاقة SIM أو USIM وتخصيص إعدادات بطاقة SIM. راجع [إدارة SIM](#) للحصول على المزيد من المعلومات.
- **شبكات الهواتف المحمولة:** تهيئة ضبط شبكة الهواتف المحمولة.
- **استخدام البيانات:** استمر في تتبع حجم استخدام البيانات وقم بتخصيص الضبط للحد. قم بتعيين الجهاز لتعطيل اتصال بيانات المحمول تلقائياً عندما يصل مقدار بيانات المحمول المستخدمة إلى الحد الذي وضعتة. يمكنك أيضاً تشغيل ميزة توفير البيانات لمنع بعض التطبيقات قيد التشغيل في الخلفية من إرسال البيانات أو استقبالها. راجع [موفر البيانات](#) للحصول على المزيد من المعلومات.
- يمكنك أيضاً تعيين التطبيقات لاستخدام شبكة Wi-Fi أو البيانات الخلوية فقط أو كليهما. راجع [الشبكات المسموح بها للتطبيقات](#) للحصول على المزيد من المعلومات.
- **نقطة اتصال الهواتف المحمولة والتقييد:** استخدام الهاتف كنقطة اتصال محمولة لمشاركة اتصال بيانات شبكة المحمول بالهاتف مع أجهزة أخرى. لمزيد من المعلومات عن نقطة اتصال الهواتف المحمولة، راجع [نقطة اتصال الهواتف المحمولة](#).
-  سيتم تحميلك بنفقات إضافية عند استخدام هذه الخاصية.
- **المزيد من ضبط الاتصال:** قم بتخصيص الضبط للتحكم في الخصائص. راجع [المزيد من ضبط الاتصال](#) للحصول على المزيد من المعلومات.
-  قد لا تتوفر بعض الميزات حسب الطراز.

Wi-Fi

شغل خاصية Wi-Fi للاتصال بشبكة Wi-Fi واتصل بالإنترنت أو بأجهزة شبكات أخرى.

التوصيل بشبكة Wi-Fi

١ على شاشة الإعدادات، اضغط على **الاتصالات ← Wi-Fi**، واضغط على مفتاح التبديل لتشغيله.

٢ حدد شبكة من قائمة شبكة Wi-Fi.

تتطلب الشبكات التي تحتوي على رمز قفل كلمة مرور.



• بمجرد توصيل الجهاز بشبكة Wi-Fi، سيقوم الجهاز بإعادة الاتصال في كل مرة تتوفر فيها الشبكة دون الحاجة إلى كلمة مرور. لمنع الجهاز من الاتصال بالشبكة تلقائياً، اضغط على  بجوار الشبكة واضغط على مفتاح تبديل **إعادة اتصال تلقائياً** لإيقافه.

• إذا كنت لا تستطيع الاتصال بشبكة Wi-Fi بشكل صحيح، أعد تشغيل خاصية Wi-Fi بجهازك أو الراوتر اللاسلكي.

التحقق من معلومات جودة شبكة Wi-Fi

التحقق من معلومات جودة شبكة Wi-Fi، مثل السرعة والثبات.

على شاشة الإعدادات، اضغط على **الاتصالات ← Wi-Fi**، واضغط على مفتاح التبديل لتشغيله. ستظهر معلومات جودة الشبكة ضمن شبكات Wi-Fi. وإذا لم تظهر، فاضغط على **Intelligent Wi-Fi ←** واضغط على مفتاح تبديل **إظهار معلومات جودة الشبكة** لتشغيله.



قد لا تظهر معلومات الجودة حسب شبكة Wi-Fi.

مشاركة كلمات مرور شبكات Wi-Fi

إذا قدمت طلباً إلى شخص متصل بشبكة Wi-Fi آمنة لمشاركة كلمة المرور الخاصة بها، يمكنك الاتصال بالشبكة دون إدخال كلمة المرور. هذه الميزة متاحة بين الأجهزة التي لديها اتصال ببعضها البعض ويجب تشغيل شاشة الجهاز الآخر.

١ على شاشة الإعدادات، اضغط على **الاتصالات ← Wi-Fi**، واضغط على مفتاح التبديل لتشغيله.

٢ حدد شبكة من قائمة شبكة Wi-Fi.

٣ اضغط على **طلب كلمة مرور**.

٤ اقبل طلب المشاركة على الجهاز الآخر.

يتم إدخال كلمة مرور Wi-Fi على جهازك وهو متصل بالشبكة.

Wi-Fi مباشر

توصّل ميزة Wi-Fi مباشر الأجهزة مباشرةً عبر شبكة Wi-Fi دون الحاجة إلى نقطة وصول.

١ على شاشة الإعدادات، اضغط على **الاتصالات ← Wi-Fi**، واضغط على مفتاح التبديل لتشغيله.

٢ اضغط على **← Wi-Fi مباشر**.

يتم سرد الأجهزة المكتشفة.

إذا كان الجهاز الذي تريد الاتصال به غير موجود في القائمة، فاطلب أن يقوم الجهاز بتشغيل خاصية Wi-Fi مباشر.

٣ حدد جهازاً للاتصال به.

ستتصل الأجهزة عندما تقبل الأجهزة الأخرى طلب اتصال Wi-Fi مباشر.

لإنهاء اتصال الجهاز، حدد الجهاز لقطع الاتصال به من القائمة.



البلوتوث

استخدم البلوتوث لتبادل البيانات أو ملفات الوسائط مع أجهزة أخرى بدعم البلوتوث.

⚠ احتياطات استخدام البلوتوث

- شركة سامسونج ليست مسؤولة عن فقدان البيانات المرسلة أو المستقبلية عبر خاصية البلوتوث.
- تأكد دائماً من مشاركة البيانات واستقبالها باستخدام الأجهزة المؤمنة بشكل موثوق منه وبشكل صحيح. في حالة وجود عوائق بين الأجهزة، قد يتم تقليل مسافة التشغيل.
- بعض الأجهزة، خصوصاً التي لم يتم اختبارها أو اعتمادها من شركة Bluetooth SIG، قد لا تكون متوافقة مع جهازك.
- لا تستخدم خاصية البلوتوث لأغراض غير قانونية (على سبيل المثال، الاستيلاء على نسخ من الملفات أو الاتصالات التي يتم إجراؤها بطرق غير شرعية لأغراض تجارية). سامسونج غير مسؤولة عن تكرار الاستخدام غير القانوني لخاصية البلوتوث.

الاقتران بأجهزة بلوتوث أخرى

- ١ على شاشة الإعدادات، اضغط على **الاتصالات** ← **البلوتوث**، واضغط على مفتاح التبديل لتشغيله. سيتم سرد الأجهزة المكتشفة.
- ٢ حدد جهازاً للإقران به. إذا كان الجهاز الذي تريد الإقران به غير موجود في القائمة، فقم بتعيين الجهاز للدخول في وضع الإقران عبر البلوتوث. راجع أدلة المستخدم الخاصة بالجهاز الآخر. 
- ٣ اقبل طلب الاتصال عبر البلوتوث على هاتفك للتأكيد. ستتصل الأجهزة عندما تقبل الأجهزة الأخرى طلب البلوتوث للاتصال. لإلغاء إقران الأجهزة، اضغط على  بجانب اسم الجهاز لإلغاء إقرانه واضغط على **الغاء الاقتران**.

إرسال واستقبال البيانات

- تدعم العديد من التطبيقات نقل البيانات عبر البلوتوث. يمكنك مشاركة البيانات، مثل الأسماء أو ملفات الوسائط، مع أجهزة البلوتوث الأخرى. الإجراءات التالية مثال لإرسال صورة إلى جهاز آخر.
- ١ افتح تطبيق **الاستوديو**، وحدد صورة.
 - ٢ اضغط على  ← **البلوتوث** وحدد جهازاً لإرسال الصورة له. إذا كان الجهاز الذي تريد الإقران به غير موجود في القائمة، فاطلب أن يقوم الجهاز بتشغيل خيار الرؤية.
 - ٣ اقبل طلب الاتصال بالبلوتوث على الجهاز الآخر.

NFC وعمليات الدفع بدون اتصال

يمكنك استخدام هاتفك للقراءة بالقرب من علامة تبويب اتصالات الحقل القريب (NFC) التي تحتوي على معلومات حول المنتجات. يمكنك أيضًا استخدام هذه الخاصية للقيام بالدفع وشراء تذاكر النقل أو الأحداث بعد تنزيل التطبيقات المطلوبة.

⚠️ يحتوي الجهاز على هوائي NFC مدمج. تعامل مع الجهاز بعناية لكي تتجنب إتلاف هوائي NFC.

قراءة معلومات من علامات NFC

استخدم ميزة NFC لقراءة معلومات المنتج من علامات NFC.

١ على شاشة الإعدادات، اضغط على **الاتصالات** ثم اضغط على مفتاح تبديل **NFC وعمليات الدفع بدون اتصال** لتشغيله.

٢ ضع منطقة هوائي NFC على الجزء الخلفي من جهازك بالقرب من علامة NFC. تظهر المعلومات الموجودة على علامة التبويب.

تأكد أن شاشة الجهاز مفتوحة غير مقفلة. وإلا فلن يقرأ الجهاز علامات NFC أو تلقي بيانات. 📝

القيام بالسداد بواسطة الخاصية NFC

قبل أن تتمكن من استخدام خاصية NFC لتنفيذ عمليات الدفع، يجب عليك التسجيل في خدمة الدفع عبر الهاتف المحمول. للتسجيل أو الحصول على مزيد من المعلومات حول الخدمة، اتصل بمزود الخدمة.

١ على شاشة الإعدادات، اضغط على **الاتصالات** ثم اضغط على مفتاح تبديل **NFC وعمليات الدفع بدون اتصال** لتشغيله.

٢ المس منطقة هوائي NFC في الجزء الخلفي من جهازك عند قارئ بطاقة NFC.

لضبط تطبيق السداد الافتراضي، افتح شاشة الإعدادات واضغط على **الاتصالات** ← **NFC وعمليات الدفع بدون اتصال** ← **عمليات الدفع بدون اتصال** ← **الدفع** ثم حدد تطبيقًا.

- قائمة خدمات الدفع قد لا تتضمن جميع تطبيقات الدفع المتاحة. 📝
- إذا قمت بتحديث تطبيق الدفع أو تثبيت تطبيق جديد، فقد لا تعمل خدمات الدفع التي استخدمتها من قبل بشكل صحيح. إذا كانت هذه هي الحالة، على شاشة الإعدادات، اضغط على **الاتصالات** ← **NFC وعمليات الدفع بدون اتصال** ← **عمليات الدفع بدون اتصال** ← **الدفع** أو **أخرى**، ثم حدد تطبيقًا آخر بدلاً من التطبيق المحدد أو المثبت حديثًا. أو قم بإلغاء تحديد التطبيق المحدد.

موفر البيانات

قلل من استخدام البيانات عبر منع بعض التطبيقات قيد التشغيل في الخلفية من إرسال البيانات أو استقبالها. على شاشة الإعدادات، اضغط على **الاتصالات** ← **استخدام البيانات** ← **موفر البيانات** ثم اضغط على مفتاح التبديل لتشغيله.

عند تشغيل ميزة توفير البيانات، ستظهر أيقونة  على شريط الحالة.

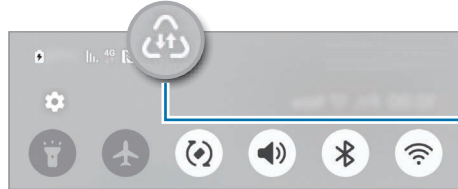

ميزة توفير البيانات قيد التشغيل

لتحديد تطبيقات لاستخدام البيانات دون قيود، اضغط على **تطبيقات يمكنها استخدام البيانات دوماً** وحدد التطبيقات. 

الشبكات المسموح بها للتطبيقات

تعيين التطبيقات لاستخدام شبكة Wi-Fi أو البيانات الخلوية فقط أو كليهما.

على سبيل المثال، يمكنك ضبط الجهاز على استخدام بيانات شبكة المحمول فقط للتطبيقات التي تريد الاحتفاظ بها آمنة أو تطبيقات البث التي يمكن أن ينقطع اتصالها. حتى إذا لم توقف ميزة Wi-Fi ستفتح التطبيقات باستخدام بيانات شبكة المحمول.

على شاشة الإعدادات، اضغط على **الاتصالات** ← **استخدام البيانات** ← **الشبكات المسموح بها للتطبيقات**. اضغط على التطبيق الذي تريده من قائمة التطبيقات وحدد خيار الشبكة.

سيتم تحميلك بنفقات إضافية عند استخدام هذه الخاصية. 

نقطة اتصال الهواتف المحمولة

استخدم هاتفك كنقطة اتصال الهواتف المحمولة لمشاركة اتصال بيانات المحمول الخاصة بالهاتف مع أجهزة أخرى.

١ على شاشة الإعدادات اضغط على **الاتصالات** ← **نقطة اتصال الهواتف المحمولة والتقييد** ← **نقطة اتصال الهواتف المحمولة**.

٢ اضغط على مفتاح التبديل لتشغيله.

يمكنك تغيير اسم الشبكة وكلمة المرور الخاصة بها والمزيد.

يظهر الرمز (📶) على شريط الحالة.

٣ في شاشة الجهاز الآخر، ابحث عن هاتفك وحدده من قائمة شبكات Wi-Fi.

أو، اضغط على **رمز QR** في شاشة نقطة اتصال الهواتف المحمولة وامسح رمز QR ضوئيًا باستخدام الجهاز الآخر.

• في حالة عدم العثور على نقطة اتصال الهواتف المحمولة، عيّن **النطاق** على **٢,٤ جيجاهرتز**، اضغط على **متقدم**، ثم اضغط على مفتاح التبديل **شبكة مخفية** لإيقافه.

• إذا شغلت ميزة **نقطة اتصال تلقائية**، يمكنك مشاركة اتصال البيانات المحمولة لهاتفك مع الأجهزة الأخرى المسجل الدخول إليها من Samsung account.

المزيد من ضبط الاتصال

قم بتخصيص الضبط للتحكم في ميزات الاتصال الأخرى.

على شاشة الإعدادات، اضغط على **الاتصالات** ← **المزيد من ضبط الاتصال**.

- **البحث عن أجهزة قريبة:** تعيين الهاتف للبحث عن الأجهزة القريبة للاتصال معها.
- **الطباعة:** تهيئة الضبط للأدوات المساعدة للطابعة المثبتة على الجهاز. يمكنك البحث عن الطابعات المتاحة أو إضافة طابعة يدويًا لطباعة الملفات. راجع **الطباعة** للحصول على المزيد من المعلومات.
- **VPN:** إعداد الشبكات الافتراضية الخاصة (VPN) على جهازك للاتصال بالشبكة الخاصة بمدرسة أو شركة.
- **DNS الخاص:** ضبط الجهاز على استخدام DNS الخاص المعزز أمنياً.
- **إيثرنت:** عند توصيل مهائى إيثرنت، يمكنك استخدام الشبكة السلكية وتهيئة إعدادات الشبكة.
- **المحافظة على تحديث إعداد النظام:** السماح بإجراء تغييرات التكوين التلقائي للتأكد من أن ميزات اتصال الشبكة تعمل على النحو المتوقع.

الطباعة

تهيئة الضبط للأدوات المساعدة للطباعة المثبتة على الجهاز. يمكنك توصيل الجهاز بطابعة عبر شبكة Wi-Fi أو Wi-Fi مباشر، وطباعة الصور أو المستندات.

قد لا تكون بعض الطابعات متوافقة مع الجهاز. 

إضافة المكونات الإضافية للطباعة

أضف المكونات الإضافية للطابعات التي تريد توصيل الجهاز بها.

١ على شاشة الإعدادات، اضغط على **الاتصالات** ← **المزيد من ضبط الاتصال** ← **الطباعة** ← **تنزيل مكون إضافي**.

٢ حدد مكونًا إضافيًا للطابعة وقم بتثبيته.

٣ حدد المكون الإضافي للطابعة المثبت.

سوف يبحث الجهاز تلقائيًا عن الطابعات المتصلة بنفس شبكة Wi-Fi المتصل بها جهازك.

٤ حدد طابعة لإضافتها.

لإضافة طابعات يدويًا، اضغط على  ← **إضافة طابعة**.

محتوى الطباعة

أثناء الوصول إلى المحتوى، مثل الصور أو المستندات، انتقل إلى قائمة الخيارات، اضغط على **طباعة** ←  ← **جميع الطابعات...**، ثم حدد طابعة.

قد تختلف أساليب الطباعة بحسب نوع المحتوى. 

الأجهزة المتصلة

تغيير إعدادات توصيلات الأجهزة.

على شاشة الإعدادات، اضغط على **الأجهزة المتصلة**.

- **Quick Share**: تغيير إعدادات المشاركة السريعة. راجع **Quick Share** للحصول على المزيد من المعلومات.
- **Music Share**: تغيير إعدادات مشاركة الموسيقى. راجع **Music Share** للحصول على المزيد من المعلومات.
- **تبدل Buds تلقائياً**: تعيين Galaxy Buds على التبديل من جهاز آخر إلى هاتفك عند إجراء مكالمة أو الرد عليها وتشغيل الوسائط والمزيد. يمكنك استخدام هذه الميزة فقط بعد تسجيل الدخول إلى نفس Samsung account على الجهاز الآخر مع ارتداء Galaxy Buds.
- **الاتصال وإرسال رسائل نصية على أجهزة أخرى**: توصيل جهازك اللوحي وهاتفك لاستخدام ميزات الاتصال والرسائل على الجهاز اللوحي باستخدام رقم هاتفك. يجب عليك التسجيل وتسجيل الدخول إلى Samsung account نفسه على جهازك اللوحي وهاتفك. قد لا تتوافر بعض ميزات الاتصال والرسائل.
- **متابعة التطبيقات على أجهزة أخرى**: استخدام التطبيقات في هاتفك على أجهزة أخرى مسجل الدخول عليها إلى Samsung account.
- **مشاركة الكاميرا**: استخدام كاميرا هاتفك ككاميرا ويب لجهاز لوحي قريب أو Galaxy Book. لاستخدام هذه الميزة، يجب تسجيل الدخول إلى Samsung account نفسه وتشغيل Wi-Fi والبلوتوث وميزة مشاركة الكاميرا في كلا الجهازين.
- **الربط بـ Windows**: يمكنك الوصول إلى بيانات الجهاز المحمول واستخدامها، مثل التطبيقات أو الصور، على جهاز كمبيوتر يعمل بنظام Windows. راجع **الربط بـ Windows** للحصول على المزيد من المعلومات.
- **التحكم المتعدد**: استخدام الماوس ولوحة المفاتيح المتصلة بكمبيوتر سامسونج يدعم هذه الميزة على هاتفك.
- **Samsung DeX**: استخدام ميزات جهازك المحمول في بيئة واجهة مماثلة للكمبيوتر. راجع **Samsung DeX** للحصول على المزيد من المعلومات.
- **Smart View**: مشاهدة المحتوى المعروض في جهازك على شاشة كبيرة من خلال توصيل هاتفك بتلفاز أو شاشة تدعم screen mirroring. راجع **Smart View** للحصول على المزيد من المعلومات.
- **Galaxy Wearable**: عند توصيل هاتفك بالجهاز القابل للارتداء، يمكنك تخصيص إعدادات الجهاز القابل للارتداء وتطبيقاته. راجع **Galaxy Wearable** للحصول على المزيد من المعلومات.

- **SmartThings**: التحكم بالأجهزة المنزلية الذكية ومنتجات إنترنت الأشياء (IoT) وإدارتها. راجع [SmartThings](#) للحصول على المزيد من المعلومات.
- **Android Auto**: وصل جهازك بسيارة وتحكم في بعض ميزات جهازك على شاشة السيارة.

الأوضاع والروتينات

مقدمة

حدد وضعًا حسب نشاطك الحالي أو موقعك الحالي، أو أضف أنماط الاستخدام المتكرر كعمليات روتينية واستخدم جهازك بشكل أكثر ملاءمة. على شاشة الإعدادات، اضغط على **الأوضاع والروتينات**.

استخدام الأوضاع

إضافة أوضاع

- ١ على شاشة الإعدادات، اضغط على **الأوضاع والروتينات** ← **الأوضاع**.
- ٢ حدد الوضع المراد أو اضغط على **إضافة وضع** لإضافة أوضاع مخصصة.

تشغيل الأوضاع

سيتم تشغيل الأوضاع تلقائيًا عندما يتم اكتشاف حالات تشغيلها. يمكنك أيضًا تشغيلها يدويًا عن طريق الضغط على المفتاح وقتما تشاء. لتشغيل الأوضاع يدويًا، حدد الوضع المراد واضغط على **تشغيل**. لإيقاف الوضع المشغَّل، حدد الوضع المراد واضغط على **إيقاف التشغيل**.

استخدام العمليات الروتينية

إضافة عمليات روتينية

١ على شاشة الإعدادات، اضغط على **الأوضاع والروتينات** ← **روتينات**.

٢ اضغط على  وحدد إجراءً روتينيًا تريده أو اضغط على **+** لإضافته إلى عملياتك الروتينية. وإذا رغبت في تعيين حالة تشغيل الروتين إلى يدوي، فاضغط على **البدء يدويًا**. سيظهر الاختيار فقط عند عدم تعيين ظروف تشغيل.

العمليات الروتينية قيد التشغيل

سوف يتم تشغيل العمليات الروتينية التلقائية عندما يتم اكتشاف حالات التشغيل الخاصة بها. للعمليات الروتينية التي قمت بتعيين حالات تشغيلها إلى **البدء يدويًا**، يمكنك تشغيلها يدويًا بالضغط على المفتاح عندما تريد. لتشغيل العمليات الروتينية يدويًا، اضغط على  بجوار العملية الروتينية المراد تشغيلها. إذا كنت تريد استخدام تطبيق مصغر، فاضغط على روتين ضمن **الروتينات اليدوية** واضغط على **مزيد** ← **تعيين كتطبيق مصغر** ← **إضافة**. سيُضاف الروتين كتطبيق مصغر إلى شاشة الصفحة الرئيسية ويمكنك تشغيل الروتين من خلال الضغط على التطبيق المصغر.

لإيقاف العمليات الروتينية المشغلة، اضغط على العملية الروتينية ضمن **قيد التشغيل** واضغط على **إيقاف**.

الأصوات والاهتزاز

الخيارات

قم بتغيير الضبط للأصوات المختلفة الموجودة في الجهاز.

على شاشة الإعدادات، اضغط على **الأصوات والاهتزاز**.

- **الصوت / اهتزاز / كتم:** تعيين الجهاز لكي تستخدم وضع الصوت أو وضع الاهتزاز أو الوضع الصامت.
- **الاهتزاز أثناء الرنين:** اضبط الجهاز بحيث يهتز ويشغل نغمة رنين للمكالمات الواردة.
- **كتم الصوت مؤقتًا:** ضبط الجهاز على استخدام الوضع الصامت لفترة معينة.
- **نغمة الرنين:** لتغيير نغمة الرنين المكاملة.

- **صوت الإشعار:** تغيير صوت الإشعارات.
 - **صوت النظام:** تغيير الصوت الذي يستخدم في إجراءات معينة، مثل شحن الجهاز.
 - **درجة الصوت:** تعديل مستوى صوت الجهاز.
 - **اهتزاز عند الاتصال:** تغيير إعدادات اهتزاز المكالمات.
 - **اهتزاز الإشعار:** تغيير إعدادات اهتزاز الإشعار.
 - **اهتزاز النظام:** تحديد الإجراءات لتلقي تعليقات الاهتزاز وضبط شدة الاهتزاز.
 - **حساسية الاهتزاز:** اضبط قوة إشعار الاهتزاز.
 - **جودة الصوت وتأثيراته:** ضبط جودة صوت الجهاز ومؤثراته. راجع [جودة الصوت وتأثيراته](#) للحصول على المزيد من المعلومات.
 - **صوت تطبيق منفصل:** ضبط الجهاز على تشغيل صوت وسائط من تطبيق معين بشكل منفصل على الجهاز الصوت الآخر. راجع [صوت تطبيق منفصل](#) للحصول على المزيد من المعلومات.
- قد لا تتوفر بعض الميزات حسب الطراز. 

جودة الصوت وتأثيراته

ضبط جودة صوت الجهاز وتأثيراته.

على شاشة الإعدادات، اضغط على **الأصوات والاهتزاز** ← **جودة الصوت وتأثيراته**.

- **Dolby Atmos:** حدد وضع الصوت المحيط الأمثل لأنواع مختلفة من الصوت، مثل الأفلام والموسيقى والصوت. باستخدام Dolby Atmos، يمكنك الاستمتاع بأصوات الأفلام التي تتدفق من حولك.
 - **Dolby Atmos للألعاب:** اختر أثناء اللعب صوت Dolby Atmos المحسن للألعاب.
 - **المعادل:** حدد خيارًا لنوع موسيقي معين وتمتع بالصوت المحسن.
 - **محسن مقاييس UHQ:** تعزيز دقة الصوت في ملفات الموسيقى ومقاطع الفيديو عند استخدام سماعات رأس سلكية.
 - **Adapt sound:** اضبط الصوت الأفضل لك.
- حسب الطراز الذي لديك، يجب توصيل سماعة الرأس لاستخدام بعض الميزات. 

صوت تطبيق منفصل

ضبط الجهاز بحيث يمكنه تشغيل صوت الوسائط من تطبيق محدد على سماعة الرأس أو مكبر الصوت البلوتوث المتصل.

فعلى سبيل المثال، يمكنك الاستماع إلى تطبيق التنقل عبر مكبر الصوت بجهازك مع الاستماع إلى ما يتم تشغيله بتطبيق الموسيقى عبر مكبر صوت السيارة المزود بتقنية بلوتوث.

١ على شاشة الإعدادات، اضغط على **الأصوات والاهتزاز** ← **صوت تطبيق منفصل** واضغط على مفتاح التبديل لتشغيله.

٢ حدد أحد التطبيقات لتشغيل أصوات الوسائط بشكل منفصل واضغط على زر الرجوع (>).

٣ حدد جهازًا لتشغيل صوت وسائط التطبيق المحدد.

الإشعارات

تغيير ضبط الإشعارات.

على شاشة الإعدادات، اضغط على **الإشعارات**.

- **إشعارات التطبيق:** تحديد التطبيقات التي تريد تلقي إشعارات منها.
- **فرز الإشعارات:** تحديد طريقة فرز الإشعارات.
- **إشعارات شاشة القفل:** تعيين كيفية عرض الإشعارات على الشاشة المقفلة.
- **نمط الإشعار المنبثق:** حدد نمط إشعار منبثق وغير الإعدادات.
- **عدم الإزعاج:** اضبط الجهاز لكتم جميع الأصوات باستثناء الاستثناءات المسموح بها.
- **الضبط المتقدم:** قم بضبط الإعدادات المتقدمة للإشعارات.

الشاشة

الخيارات

قم بتغيير إعدادات العرض وإعدادات شاشة الصفحة الرئيسية.
على شاشة الإعدادات، اضغط على **الشاشة**.

- **فاتح/داكن:** تشغيل الوضع الداكن أو إيقافه.
- **ضبط الوضع الداكن:** قلل إجهاد العين من خلال تطبيق السمة الداكنة عند استخدام الجهاز ليلاً أو في مكان مظلم. يمكنك تعيين جدول زمني لتطبيق الوضع الداكن.
-  قد لا تطبق السمة الداكنة في بعض التطبيقات.
- **السطوع:** ضبط سطوع الشاشة.
- **السطوع التكيفي:** اضبط الجهاز ليحتفظ بتعديلات السطوع الخاصة بك وتطبيقها تلقائياً في حالات الإضاءة المشابهة.
- **سطوع إضافي:** تعيين الشاشة على أن تكون أكثر سطوعاً من الحد الأقصى للسطوع. تتوفر هذه الميزة عند إيقاف ميزة **السطوع التكيفي**.
- **سلاسة الحركة:** تغيير معدل تحديث الشاشة. عند تعيين معدل تحديث عالٍ، ستنجح الشاشة التمرير بسلاسة أكبر. راجع **سلاسة الحركة** للحصول على المزيد من المعلومات.
- **درع لراحة العينين:** تقليل إجهاد العين عن طريق الحد من كمية الضوء الأزرق المنبعث من الشاشة. يمكنك تعيين جدول زمني لتطبيق هذه الميزة.
- **درجة اللون التكيفي:** ضبط الألوان وموازنة اللون الأبيض بناءً على ظروف الإضاءة المحيطة لجعل الألوان تبدو طبيعية أكثر في بيئات مختلفة.
- **وضع الشاشة:** تغيير وضع الشاشة لتعديل لون وتباين الشاشة. راجع **تغيير وضع الشاشة أو ضبط لون الشاشة** للحصول على المزيد من المعلومات.
- **حجم الخط ونمطه:** تغيير حجم الخط والنمط.
- **تكبير الشاشة وتصغيرها:** إظهار العناصر على الشاشة بحجم أكبر أو أصغر.
- **دقة الشاشة:** قم بتغيير دقة الشاشة. درجات الدقة الأعلى تجعل الشاشة أكثر سطوعاً، لكنها تستهلك قدرًا أكبر من طاقة البطارية. قد تغلق بعض التطبيقات قيد التشغيل حالياً عند تغيير الدقة.

- **تطبيقات ملء الشاشة:** حدد التطبيقات التي ترغب في استخدامها بأبعاد الشاشة بكاملها.
 - **فتحة الكاميرا:** يمكنك أيضاً تعيين الجهاز على إخفاء الكاميرا الأمامية من على الشاشة.
 - **زمن توقف الشاشة:** حدد طول الفترة الزمنية التي ينتظرها الجهاز قبل إيقاف تشغيل الضوء الخلفي للشاشة.
 - **الوضع السهل:** للانتقال إلى الوضع السهل لعرض رموز أكبر وتطبيق تخطيط أبسط على شاشة الصفحة الرئيسية.
 - **لوحات جانبية:** لتغيير ضبط اللوحة الجانبية.
 - **شريط التنقل:** غير ضبط شريط التنقل. راجع **شريط التنقل (المفاتيح المرنة)** للحصول على المزيد من المعلومات.
 - **الحماية من اللمس العرضي:** تعيين الجهاز على منع الشاشة من تلقي اللمسات عندما يكون في مكان مظلم، مثل الجيب أو الحقيبة.
 - **حساسية اللمس:** زيادة حساسية لمس الشاشة للاستخدام مع واقيات الشاشة.
 - **إظهار معلومات الشحن:** ضبط الجهاز على عرض معلومات الشحن، مثل نسبة البطارية المتبقية عند إيقاف تشغيل الشاشة.
 - **حافظة الشاشة:** اضبط الجهاز على تشغيل واقي الشاشة عند شحن الجهاز.
- قد لا تتوفر بعض الميزات حسب الطراز. 

سلسلة الحركة

معدل التحديث هو عدد المرات التي يتم فيها تحديث الشاشة كل ثانية. استخدم معدل تحديث مرتفع لمنع الشاشة من الارتعاش عند التبديل بين الشاشات. ستتيح الشاشة التمرير بسلسلة أكبر. عند تحديد معدل تحديث قياسي، يمكنك استخدام البطارية لفترة أطول.

١ على شاشة الإعدادات، اضغط على **الشاشة** ← **سلسلة الحركة**.

٢ حدد معدل تحديث.

- **تكيفي:** احصل على رسوم متحركة وتمرير أكثر سلسلة عن طريق الضبط التلقائي لمعدل تحديث الشاشة إلى معدل أعلى.
- **قياسي:** استخدم معدل تحديث قياسي في الظروف العادية للحفاظ على طاقة البطارية.

تغيير وضع الشاشة أو ضبط لون الشاشة

تغيير وضع الشاشة أو ضبط لون الشاشة حسب تفضيلاتك.

تغيير وضع الشاشة

على شاشة الإعدادات، اضغط على **الشاشة** ← **وضع الشاشة** ثم حدد الوضع الذي تريده.

- **زاهية:** لتحسين نطاق ألوان الشاشة وتشبعها ووضوحها. يمكنك أيضًا ضبط توازن لون العرض من خلال قيمة اللون.
- **طبيعية:** ضبط الشاشة على درجة لون طبيعية.
- يمكنك ضبط لون الشاشة فقط في وضع **زاهية**.
- قد لا يكون وضع **زاهية** متوافقًا مع تطبيقات من جهة خارجية.

تحسين توازن ألوان الشاشة بالكامل

يمكن تحسين ألوان الشاشة بضبط درجاتها وفق ما تفضله.

على شاشة الإعدادات، اضغط على **الشاشة** ← **وضع الشاشة** ← **زاهية** واضبط شريط ضبط اللون ضمن **توازن الأبيض**. عندما تسحب شريط ضبط اللون تجاه **بارد**، ستزيد درجة اللون الأزرق. وعندما تسحب الشريط تجاه **دافئ**، ستزيد درجة اللون الأحمر.

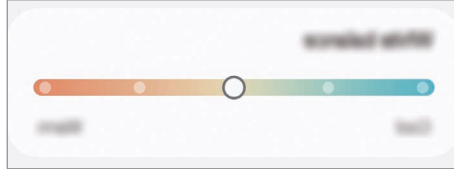

ضبط درجة الشاشة حسب قيمة اللون

يمكن زيادة أو خفض درجات بعض الألوان بضبط قيمة الأحمر أو الأخضر أو الأزرق بشكل فردي.

١ على شاشة الإعدادات، اضغط على **الشاشة** ← **وضع الشاشة** ← **زاهية**.

٢ اضغط على **الضبط المتقدم**.

٣ اضبط شريط اللون R (الأحمر)، G (الأخضر)، أو B (الأزرق) وفق تفضيلاتك. سيتم ضبط درجة الشاشة.

البطارية

تحقق من طاقة البطارية المتبقية والوقت لاستخدام الجهاز. بالنسبة للأجهزة ذات مستوى البطارية المنخفض، يمكنك توفير طاقة البطارية من خلال تشغيل ميزات توفير الطاقة.

على شاشة الإعدادات، اضغط على **البطارية**.

- **توفير الطاقة:** تشغيل وضع توفير الطاقة لإطالة مدة استخدام البطارية.
- **حدود استخدام الخلفية:** تقييد استخدام البطارية للتطبيقات التي لا تستخدمها في المعتاد.
- **حماية البطارية:** تعيين لإيقاف الشحن عندما تكون البطارية مشحونة بالكامل أو تحديد الحد الأقصى للشحن على المستوى المحدد مسبقاً.
- **ضبط الشحن:** تكوين إعدادات الشحن.
- **مشاركة الطاقة لاسلكياً:** شحن جهاز آخر باستخدام بطارية هاتفك. راجع [مشاركة الطاقة لاسلكياً](#) للحصول على المزيد من المعلومات.
- **عرض نسبة شحن البطارية:** عرض النسبة المئوية المتبقية للبطارية على شريط الحالة.
- **معلومات البطارية:** التحقق من معلومات البطارية، مثل سعة البطارية.
-  يوضح الوقت المتبقي للاستخدام الوقت المتبقي قبل نفاذ طاقة البطارية. قد يختلف الوقت المتبقي للاستخدام حسب ضبط الجهاز وظروف التشغيل.
- قد لا تتمكن من استلام إشعارات من بعض التطبيقات التي تستخدم وضع توفير الطاقة.

الخلفية والنمط

تغيير ضبط خلفية شاشة الصفحة الرئيسية وشاشة القفل.

على شاشة الإعدادات، اضغط على **الخلفية والنمط**.

السمات

ضع سمات عديدة على الجهاز لتغيير العناصر المرئية لشاشة الصفحة الرئيسية، والشاشة المقفلة، والرموز.

على شاشة الإعدادات، اضغط على **السمات**.

الشاشة الرئيسية

تهيئة إعدادات شاشة الصفحة الرئيسية، مثل تخطيط الشاشة.
على شاشة الإعدادات، اضغط على **الشاشة الرئيسية**.

شاشة القفل وAOD

الخيارات

- غير إعدادات الشاشة المقفلة والعرض الدائم للشاشة.
- على شاشة الإعدادات، اضغط على **شاشة القفل وAOD**.
- **نوع قفل الشاشة:** قم بتغيير طريقة قفل الشاشة.
- **إبقاء الجهاز مفتوحًا:** تعيين الجهاز لفتح القفل عند اكتشاف أجهزة أو مواقع موثوقة. راجع **إبقاء الجهاز مفتوحًا** للحصول على المزيد من المعلومات.
- **ضبط القفل الآمن:** تغيير ضبط قفل الشاشة لطريقة القفل المحددة.
- **Always On Display:** ضبط الجهاز لعرض المعلومات بينما الشاشة مقفلة. راجع **Always On Display** للحصول على المزيد من المعلومات.
- **اللمس مع الاستمرار للتعديل:** تعيين الجهاز لعرض خيارات التحرير عند اللمس المطول للشاشة المقفلة.
- **ساعة التجوال:** تغيير الساعة لإظهار كل من التوقيت الزمني المحلي وتوقيت الوطن على الشاشة المقفلة عند التجوال.
- **التطبيقات المصغرة:** تغيير إعدادات العناصر التي يتم عرضها عندما تضغط على الساعة على الشاشة المقفلة.
- **حول شاشة القفل:** التحقق من إصدار شاشة القفل والمعلومات القانونية.
- قد لا تتوفر بعض الميزات حسب شركة الاتصالات أو الطراز.
- قد تختلف الخيارات المتاحة التالية وذلك حسب طريقة قفل الشاشة المحددة.



إبقاء الجهاز مفتوحًا

يمكنك تعيين الجهاز لفتح قفله وأن يظل مفتوحًا عند اكتشاف أجهزة أو مواقع موثوقة.

على سبيل المثال، إذا قمت بتعيين منزلك كموقع موثوق به، عندما تصل إلى المنزل سوف يكتشف جهازك الموقع ويفتح قفله تلقائياً.

على شاشة الإعدادات، اضغط على **شاشة القفل وAOD ← إبقاء الجهاز مفتوحًا** واتبع الإرشادات التي تظهر على الشاشة لإكمال الإعداد.

- ستكون هذه الميزة متاحة للاستخدام بعد تعيينك لطريقة قفل للشاشة.
- إذا لم تستخدم جهازك لمدة أربع ساعات أو عند تشغيل الجهاز، يجب عليك إلغاء قفل الشاشة باستخدام النمط أو رمز PIN أو كلمة المرور التي قمت بتعيينها.

Always On Display

(عرض المعلومات بينما الشاشة مغلقة)

يمكنك دائمًا التحقق من معلومات، مثل الساعة أو التقويم، أو التحكم في تشغيل الموسيقى على الشاشة أثناء إيقافها.

يمكنك أيضًا التحقق من الإشعارات، مثل الرسائل الجديدة أو المكالمات الفائتة.

لتعيين العرض الدائم للشاشة للظهور أثناء الحالة المحددة مسبقًا فقط، على شاشة الإعدادات، اضغط على **شاشة القفل وAOD ← Always On Display ← متى يكون العرض**، ثم حدد الخيار الذي تريده.

قد يتغير سطوع العرض الدائم للشاشة تلقائياً تبعًا لظروف الإضاءة.

فتح الإشعارات على العرض الدائم للشاشة

عندما تتلقى رسالة أو مكالمة فائتة أو إشعارات التطبيقات، فإن رموز الإشعارات ستظهر على العرض الدائم للشاشة. اضغط مرتين على رمز الإشعار للتحقق من الإشعار.

في حالة قفل الشاشة، يتعين عليك إلغاء قفلها للتحقق من الإشعارات.

إيقاف ميزة العرض الدائم للشاشة

افتح لوحة الإشعار، اسحب للأسفل ثم اضغط على **(Always On Display)** لإيقافها. إذا لم تتمكن من العثور على **(Always On Display)** في لوحة الإعدادات السريعة، فاضغط على **← تعديل** واسحب المفتاح لإضافته.

بدلاً من ذلك، على شاشة الإعدادات، اضغط على **شاشة القفل وAOD**، ثم اضغط على مفتاح تبديل **Always On Display** لإيقافه.

الحماية والخصوصية

الخيارات

التحقق من حالة أمان الجهاز وخصائصه وتغيير الإعدادات.

على شاشة الإعدادات، اضغط على **الحماية والخصوصية**.

- **شاشة القفل**: تغيير إعدادات الشاشة المقفلة.
- **حماية الحسابات**: تغيير إعدادات حساباتك.
- **حماية الجهاز المفقود**: تشغيل أو إيقاف ميزة العثور على هاتفي المحمول. يمكنك الوصول إلى smarthingsfind.samsung.com لتتبع هاتفك المفقود أو المسروق والتحكم فيه. يمكنك أيضاً التحقق من موقع الأجهزة القابلة للارتداء المتصلة بهذا الهاتف.
- **حماية التطبيق**: فحص التطبيقات والحفاظ على أمان جهازك من البرامج الضارة.
- **التحديثات**: التحقق من إصدار برنامج جهازك والتحقق من وجود تحديثات.
- **المقاييس الحيوية**: تغيير إعدادات بيانات المقاييس الحيوية. راجع **التعرف على الوجه أو التعرف على بصمة الإصبع** لمزيد من المعلومات.
- **أداة الحظر التلقائي**: الحفاظ على أمان جهازك عن طريق حظر التهديدات والأنشطة المشبوهة الأخرى.
- **مزيد من ضبط الحماية**: تكوين إعدادات الأمان الإضافية. راجع **المجلد الآمن** و **شبكة Wi-Fi الآمنة** و **Samsung Pass** لمزيد من المعلومات.
- **الأذونات التي تم استخدامها خلال آخر ٢٤ ساعة**: التحقق من سجل استخدام أذونات التطبيق أو الميزة.
- **إدارة الأذونات**: السماح أو عدم السماح للتطبيقات بالوصول إلى الميزات أو البيانات الموجودة على جهازك.

- أدوات التحكم بالخصوصية الإضافية: التحكم في الوصول إلى الميزات مثل الميكروفون والحافطة.
- مزيد من ضبط الخصوصية: تكوين إعدادات الخصوصية الإضافية.
- قد لا تتوفر بعض الميزات حسب شركة الاتصالات أو الطراز. 

التعرف على الوجه

يمكنك ضبط الجهاز لإلغاء قفل الشاشة بالتعرف على وجهك.

- إذا كنت تستخدم وجهك كطريقة لقفل الشاشة، فلن تتمكن من استخدام وجهك لإلغاء قفل الشاشة أول مرة بعد تشغيل الجهاز. لاستخدام الجهاز، يجب عليك إلغاء قفل الشاشة باستخدام النمط، أو رمز PIN، أو كلمة المرور التي قمت بتعيينها عند تسجيل الوجه. كن حذرًا حتى لا تنسى النمط أو رمز PIN أو كلمة مرورك. 
- إذا قمت بتغيير طريقة قفل الشاشة إلى **السحب** أو **بلا**، والتي ليست آمنة، ستحذف جميع بيانات مقاييسك الحيوية.

⚠ احتياطات بشأن استخدام ميزة التعرف على الوجه

- قبل استخدام التعرف على الوجه لإلغاء قفل جهازك، تذكر التدابير الوقائية التالية.
- يمكن إزالة قفل جهازك عن طريق أحد الأشخاص أو الأشياء التي تبدو كصورتك.
 - التعرف على الوجه أقل أمانًا من النمط أو رمز PIN أو كلمة المرور.

للتعرف على الوجه بطريقة أفضل

ينبغي عليك أن تأخذ ما يلي في الاعتبار عند استخدام التعرف على الوجه:

- عليك مراعاة الظروف الموجودة عند التسجيل، مثل ارتداء نظارة أو قبعة أو قناع أو وجود لحية أو ماكياج كثيف
- تأكد من أنك في منطقة مضاءة جيدًا وأن عدسة الكاميرا نظيفة عند التسجيل
- تأكد من أن صورتك ليست ضبابية للحصول على نتائج مطابقة أفضل

تسجيل وجهك

من أجل تسجيل أفضل للوجه، قم بتسجيل وجهك في مكان داخلي وبعيدًا عن ضوء الشمس المباشر.

١ على شاشة الإعدادات، اضغط على **الحماية والخصوصية** ← **المقاييس الحيوية** ← **التعرف على الوجه**.

٢ اقرأ الإرشادات التي تظهر على الشاشة واضغط على **متابعة**.

٣ قم بتعيين طريقة لقفل الشاشة.

٤ ضع وجهك داخل الإطار المعروف على الشاشة.

تقوم الكاميرا بمسح وجهك.

- في حالة عدم عمل فتح قفل الشاشة باستخدام وجهك على نحو جيد، اضغط على **إزالة بيانات الوجه لإزالة وجهك المسجل وتسجيل وجهك مرة أخرى**.
- لتحسين التعرف على الوجه، اضغط على **إضافة مظهر بديل لتحسين عملية التعرف** وإضافة مظهر بديل.

يمكنك إلغاء قفل الشاشة باستخدام وجهك

يمكنك إلغاء قفل الشاشة بالوجه بدلاً من استخدام النمط أو رمز PIN أو كلمة مرور.

١ على شاشة الإعدادات، اضغط على **الحماية والخصوصية** ← **المقاييس الحيوية** ← **التعرف على الوجه**.

٢ قم بفتح قفل الشاشة باستخدام طريقة فتح قفل الشاشة المعينة مسبقاً.

٣ اضغط على مفتاح تبديل **إلغاء القفل بواسطة الوجه** لتشغيله.

٤ في الشاشة المقفلة، انظر إلى الشاشة.

عند التعرف على وجهك، يمكنك إلغاء قفل الشاشة دون استخدام أية طريقة أخرى لقفل الشاشة. في حالة عدم التعرف على وجهك، استخدم طريقة قفل الشاشة الحالية.

حذف بيانات الوجه المسجل

يمكنك حذف بيانات الوجه التي قمت بتسجيلها.

١ على شاشة الإعدادات، اضغط على **الحماية والخصوصية** ← **المقاييس الحيوية** ← **التعرف على الوجه**.

٢ قم بفتح قفل الشاشة باستخدام طريقة فتح قفل الشاشة المعينة مسبقاً.

٣ اضغط على **إزالة بيانات الوجه** ← **إزالة**.

بمجرد حذف الوجه المسجل، ستتوقف جميع الميزات المرتبطة به أيضًا.

التعرف على بصمة الإصبع

لكي تعمل وظيفة التعرف على بصمات الأصابع، يلزم تسجيل بصمات الأصابع وتخزينها في جهازك.

-  قد لا تتوفر هذه الميزة حسب شركة الاتصالات أو الطراز.
- تستخدم خاصية التعرف على بصمة الإصبع الخصائص الفريدة لكل بصمة إصبع لتحسين مستوى سلامة الجهاز. احتمالية تعرض مستشعر بصمة الإصبع للارتباك في حالة وجود بصمتين مختلفتين يعد أمرًا صعبًا للغاية. في حين، في حالات نادرة تكون فيها بصمات الأصابع المنفصلة متشابهة جدًا قد يتعرف المستشعر عليها باعتبارها متطابقة.
- يمكن أن تؤثر طبقة الحماية السميكة على الأداء. إذا كنت تستخدم واقي للشاشة، فتأكد من أنه متوافق مع مستشعر بصمة الإصبع على الشاشة. (مثل واقيات الشاشة التي تباعها سامسونج)
- إذا كنت تستخدم بصمة الإصبع كطريقة لقفل الشاشة، فلن تتمكن من استخدام بصمة الإصبع لإلغاء قفل الشاشة أول مرة بعد تشغيل الجهاز. لاستخدام الجهاز، يجب عليك إلغاء قفل الشاشة باستخدام النمط، أو رمز PIN، أو كلمة المرور التي قمت بتعيينها عند تسجيل بصمة الإصبع. كن حذرًا حتى لا تنسى النمط أو رمز PIN أو كلمة مرورك.
- في حالة عدم التعرف على بصمة إصبعك، قم بإلغاء قفل الجهاز باستخدام النمط أو رمز PIN أو كلمة المرور التي قمت بتعيينها عند تسجيل بصمة الإصبع، ثم أعد تسجيل بصمات أصابعك. في حالة نسيان النمط أو رمز PIN أو كلمة مرورك، لن تتمكن من استخدام الجهاز ما لم تقم بإعادة تعيينه. شركة سامسونج غير مسؤولة عن أي مشاكل أو فقدان للبيانات يحدث بسبب رموز إلغاء القفل المنسية.
- إذا قمت بتغيير طريقة قفل الشاشة إلى **السحب** أو **بلا**، والتي ليست آمنة، ستحذف جميع بيانات مقاييسك الحيوية.

للتعرف على بصمة الإصبع بطريقة أفضل

عندما تمسح بصمات أصابعك على الجهاز، احذر من الحالات التالية والتي قد تؤثر على أداء الخاصية:

- لا يتعرف الجهاز على بصمات الأصابع التي تكون معرضة للتجاعيد أو الشقوق.
- لا يتعرف الجهاز على بصمات الأصابع من الأصابع الصغيرة أو النحيفة.
- لتحسين مستوى أداء التعرف على البصمات، قم بتسجيل بصمات الأصابع الأكثر استخدامًا لتنفيذ مهام في الجهاز.

- يحتوي جهازك على مستشعر للتعرف على بصمة الإصبع مدمج في منتصف الجزء السفلي من الشاشة. تأكد أن وادي الشاشة أو الشاشة في منطقة مستشعر التعرف على بصمة الإصبع غير مخدوش أو تالف بسبب أشياء معدنية، مثل العملات المعدنية، والمفاتيح، والقلائد.
- تأكد أن منطقة مستشعر التعرف على بصمة الإصبع في منتصف الجزء السفلي من الشاشة وكذلك أصابعك نظيفة وجافة.
- في حالة ثني إصبعك أو استخدام طرف الإصبع، فقد لا يتعرف الجهاز على بصمات الأصابع. اضغط على الشاشة بحيث تنتشر أناملك على السطح الواسع لمنطقة التعرف على بصمات الأصابع.

تسجيل بصمات الأصابع

على شاشة الإعدادات، اضغط على **الحماية والخصوصية ← المقاييس الحيوية ← بصمات الأصابع** واتبع الإرشادات التي تظهر على الشاشة لتسجيل بصمة إصبعك. بعد تسجيل بصمة الإصبع، يمكنك التحقق مما إذا كانت بصمة الإصبع مسجلة وتمت تسميتها أم لا بالضغط على **التحقق من بصمات الأصابع المضافة**.

يمكنك إلغاء قفل الشاشة باستخدام بصمة الإصبع

يمكنك إلغاء قفل الشاشة ببصمة إصبعك بدلاً من استخدام نموذج أو رمز PIN أو كلمة مرور.

على شاشة الإعدادات، اضغط على **الحماية والخصوصية ← المقاييس الحيوية ← بصمات الأصابع**.

قم بفتح قفل الشاشة باستخدام طريقة فتح قفل الشاشة المعينة مسبقاً.

اضغط على مفتاح تبديل **إلغاء القفل ببصمة الإصبع** لتشغيله.

على شاشة القفل، ضع إصبعك على مستشعر التعرف على بصمة الإصبع ودع الجهاز يمسح بصمة إصبعك.

التعرف على بصمات أصابعك أثناء إيقاف تشغيل الشاشة

1 على شاشة الإعدادات، اضغط على **الحماية والخصوصية ← المقاييس الحيوية ← بصمات الأصابع**.

قم بفتح قفل الشاشة باستخدام طريقة فتح قفل الشاشة المعينة مسبقاً.

اضغط على مفتاح تبديل **بصمة الإصبع قيد التشغيل دائماً** لتشغيله.

في حالة الضغط على **إظهار رمز عند إيقاف تشغيل الشاشة**، يمكنك تغيير وقت ظهور أيقونة التعرف على بصمة الإصبع أو تعيينه على عدم عرض الأيقونة.

حذف بصمات الأصابع المسجلة

يمكنك حذف بصمات الأصابع المسجلة.

- ١ على شاشة الإعدادات، اضغط على **الحماية والخصوصية** ← **المقاييس الحيوية** ← **بصمات الأصابع**.
- ٢ قم بفتح قفل الشاشة باستخدام طريقة فتح قفل الشاشة المعينة مسبقاً.
- ٣ حدد بصمة إصبع لحذفها واضغط على **إزالة**.

المجلد الآمن

يحمي المجلد الآمن المحتوى والتطبيقات الخاصة بك، مثل الصور وجهات الاتصال من أن يصل إليها الآخرون. يمكنك الحفاظ على أمان المحتوى والتطبيقات الخاصة بك ولو كان الجهاز في وضع إلغاء القفل.

⚠ كما يُعد المجلد الآمن منطقة تخزين منفصلة وآمنة. لا يمكن نقل البيانات الموجودة في المجلد الآمن إلى أجهزة أخرى عبر طرق مشاركة غير معتمدة، مثل USB أو Wi-Fi مباشر. إن محاولة تخصيص برنامج التشغيل أو تعديل البرنامج تقفل المجلد الآمن تلقائياً وتجعل من المتعذر الوصول إليه. وقبل حفظ البيانات في المجلد الآمن، تأكد من نسخ البيانات نسخاً احتياطياً في موقع آمن آخر.

إعداد المجلد الآمن

- ١ افتح **الضبط** واضغط على **الحماية والخصوصية** ← **مزيد من ضبط الحماية** ← **المجلد الآمن**.
- ٢ اتبع الإرشادات التي تظهر على الشاشة لاستكمال الإعداد. عندما تظهر نافذة منبثقة تستفسر منك عما إذا كنت تريد إعادة تعيين نوع قفل المجلد الآمن باستخدام Samsung account، فاضغط على **تشغيل**. إذا نسيت نوع القفل، يمكنك إعادة تعيينه باستخدام Samsung account. إذا لم تشغل هذه الميزة، فلن تتمكن من إعادة تعيين نوع القفل إذا نسيت. بعد اكتمال الإعداد، ستظهر شاشة المجلد الآمن وستتم إضافة أيقونة تطبيق المجلد الآمن (🔒) إلى شاشة التطبيقات.

- عند قفل تطبيق **المجلد الآمن**، يجب عليك فتحه باستخدام طريقة القفل المضبوطة مسبقاً.
- لتغيير اسم المجلد الآمن أو الأيقونة الخاصة به، اضغط على **⋮** ← **تخصيص**.



ضبط ظرف قفل تلقائي للمجلد الآمن

- ١ افتح تطبيق المجلد الآمن، واضغط على  ← الضبط ← قفل المجلد الآمن تلقائياً.
- ٢ حدد خيار القفل.

 لقفل المجلد الآمن يدويًا، اضغط على  ← القفل والخروج.

نقل المحتوى للمجلد الآمن

قم بنقل المحتوى، مثل الصور ومقاطع الفيديو، إلى المجلد الآمن. وتُعد الإجراءات التالية مثالاً على نقل صورة من موقع التخزين الافتراضي إلى المجلد الآمن.

- ١ افتح تطبيق المجلد الآمن واضغط على  ← إضافة ملفات.
 - ٢ اضغط على الصور، وضع علامة اختيار على الصور المراد نقلها، ثم اضغط على تم.
 - ٣ اضغط على نقل.
- سيتم حذف العناصر المحددة من المجلد الأصلي ونقلها إلى المجلد الآمن. لنسخ العناصر، اضغط على نسخ.
-  قد تختلف طريقة نقل المحتوى بحسب نوع المحتوى.

نقل المحتوى من المجلد الآمن

انقل المحتوى من المجلد الآمن إلى التطبيق المقابل في مساحة التخزين الافتراضية. وتُعد الإجراءات التالية مثالاً على نقل صورة من المجلد الآمن إلى موقع التخزين الافتراضي.

- ١ افتح تطبيق المجلد الآمن واضغط على الاستوديو.
 - ٢ حدد صورة ثم اضغط على  ← النقل من المجلد الآمن.
- سيتم نقل العناصر المحددة إلى الاستوديو في مساحة التخزين الافتراضية.

إضافة التطبيقات

يمكنك إضافة تطبيق لاستخدامه في المجلد الآمن.

- ١ افتح تطبيق المجلد الآمن واضغط على .
- ٢ ضع علامات اختيار على تطبيق واحد أو أكثر من التطبيقات المثبتة في الجهاز واضغط على إضافة.

إزالة التطبيقات من المجلد الآمن

المس مطولاً تطبيق لحذفه، واضغط على إلغاء التثبيت.

إضافة حسابات

أضف حسابك على Samsung account وحساب Google، أو حسابات أخرى لمزامنتها مع التطبيقات الموجودة في المجلد الآمن.

١ افتح تطبيق **المجلد الآمن** واضغط على **⋮** ← **الضبط** ← **إدارة الحسابات** ← **إضافة حساب**.

٢ حدد خدمة حساب.

٣ اتبع الإرشادات التي تظهر على الشاشة لاستكمال ضبط الحساب.

إخفاء المجلد الآمن

يمكنك إخفاء اختصار المجلد الآمن من شاشة التطبيقات.

افتح تطبيق **المجلد الآمن**، اضغط على **⋮** ← **الضبط**، ثم اضغط على مفتاح تبديل **إضافة المجلد الآمن إلى شاشة التطبيقات** لإيقافه.

أو، افتح لوحة الإشعار، اسحب للأسفل ثم اضغط على **(المجلد الآمن)** لإيقاف الميزة. إذا لم تتمكن من العثور على **(المجلد الآمن)** في لوحة الإعدادات السريعة، فاضغط على **✎** ← **تعديل** واسحب المفتاح لإضافته.

إذا كنت تريد إظهار المجلد الآمن مرة أخرى، فافتح تطبيق **الضبط**، اضغط على **الحماية والخصوصية** ← **مزيد من ضبط الحماية** ← **المجلد الآمن**، ثم اضغط على مفتاح تبديل **إضافة المجلد الآمن إلى شاشة التطبيقات** لتشغيله.

إلغاء تثبيت المجلد الآمن

يمكنك إلغاء تثبيت المجلد الآمن بما يشمل المحتوى والتطبيقات التي توجد فيه.

افتح تطبيق **المجلد الآمن** واضغط على **⋮** ← **الضبط** ← **مزيد من الضبط** ← **إلغاء تثبيت**.

لعمل نسخة احتياطية من المحتوى قبل إلغاء تثبيت مجلد الأمان، حدد **نقل ملفات الوسائط إلى خارج المجلد الآمن** واضغط على **إلغاء تثبيت**. للوصول إلى البيانات التي تم نسخها احتياطيًا من المجلد الآمن، افتح تطبيق **ملفاتي** واضغط على **مكان التخزين الداخلي** ← **Download** ← **Secure Folder**.

لن يتم نسخ الملاحظات المحفوظة في **Samsung Notes** احتياطيًا. 

شبكة Wi-Fi الآمنة

تأمين Wi-Fi هي خدمة لتأمين اتصال شبكة Wi-Fi. فهي تشفر البيانات باستخدام شبكات Wi-Fi وتعطل تطبيقات ومواقع ويب التعقب كي يمكنك استخدام شبكات Wi-Fi بأمان. كمثال، عند استخدام شبكة Wi-Fi غير آمنة في الأماكن العامة، مثل المقاهي والمطارات، يشغل Wi-Fi تلقائيًا حتى لا يتمكن أي شخص من اختراق معلومات تسجيل الدخول الخاصة بك أو مراقبة نشاطك في التطبيقات ومواقع الويب.

على شاشة الإعدادات، اضغط على **الحماية والخصوصية** ← **مزيد من ضبط الحماية** ← **شبكة Wi-Fi الآمنة** واتبع الإرشادات التي تظهر على الشاشة لإكمال الإعداد. إذا ضغطت على **نشاط الحماية**، يمكنك التحقق من سجل تاريخ حماية شبكتك باستخدام شبكة Wi-Fi الآمنة.

عند تشغيل تأمين Wi-Fi، ستظهر أيقونة  على شريط الحالة.

- استخدام هذه الميزة قد يؤدي إلى إبطاء سرعة شبكة Wi-Fi.
- قد لا تتوفر هذه الميزة حسب شبكة Wi-Fi أو شركة الاتصالات أو الطراز.

حدد التطبيقات التي تريد حمايتها عن طريق تأمين Wi-Fi

حدد التطبيقات التي تريد حمايتها عن طريق تأمين Wi-Fi بحيث يمكنك حماية البيانات بأمان، مثل كلمة مرورك أو نشاطك في التطبيقات، من الوصول إليها من قبل الآخرين.

على شاشة الإعدادات، اضغط على **الحماية والخصوصية** ← **مزيد من ضبط الحماية** ← **شبكة Wi-Fi الآمنة** ← **الضبط** ← **التطبيقات المحمية** واضغط على المفاتيح بجانب التطبيقات التي تريد حمايتها باستخدام تأمين Wi-Fi.

بعض التطبيقات قد لا تدعم هذه الخاصية. 

شراء خطة حماية

يتم تزويدك بخطة حماية مجانية لشبكات Wi-Fi شهريًا. يمكنك أيضًا شراء خطط الحماية المدفوعة والحصول على حماية غير محدودة السعة لفترة محدودة.

١ على شاشة الإعدادات، اضغط على **الحماية والخصوصية** ← **مزيد من ضبط الحماية** ← **شبكة Wi-Fi الآمنة**.

٢ اضغط على **خطة الحماية** ← **ترقية** وحدد الخطة التي تريدها.

في بعض خطط الحماية، يمكنك نقل خطة الحماية إلى جهاز آخر تم تسجيل الدخول عليه إلى Samsung account الخاص بك. 

٣ اتبع الإرشادات التي تظهر على الشاشة لاستكمال الشراء.

Samsung Pass

سجّل بيانات قياساتك الحيوية في Samsung Pass وتحقّق من هويتك عند استخدام الخدمات التي تتطلب معلومات تسجيل الدخول أو معلوماتك الشخصية.

- ميزة تسجيل الدخول إلى موقع الويب متاحة فقط لمواقع الويب التي تفتحها عن طريق تطبيق **تطبيق الإنترنت من Samsung**. قد لا تدعم بعض مواقع الويب هذه الميزة.
- بيانات القياسات الحيوية المسجلة والمعلومات الشخصية المحفوظة تُحفظ فقط على جهازك ولا يتم مزامنتها مع أجهزة أو خوادم أخرى.

تسجيل Samsung Pass

قبل استخدام Samsung Pass، قم بتسجيل بيانات المقاييس الحيوية الخاصة بك على Samsung Pass. على شاشة الإعدادات، اضغط على **الحماية والخصوصية ← مزيد من ضبط الحماية ← Samsung Pass**. اتبع الإرشادات التي تظهر على الشاشة لاستكمال الإعداد.

التحقق من كلمة مرور Samsung account

يمكنك استخدام بيانات مقاييسك الحيوية للتحقق من هويتك بدلاً من إدخال كلمة مرور Samsung account، على سبيل المثال عندما تقوم بشراء محتوى من **Galaxy Store**. على شاشة Samsung Pass الرئيسية، اضغط على **الضبط ← الحساب والمزامنة**، ثم اضغط على مفتاح تبديل **التحقق بواسطة Samsung Pass** لتشغيلها.

استخدام Samsung Pass في تسجيل الدخول إلى مواقع الويب

يمكنك استخدام Samsung Pass لتسجيل الدخول إلى مواقع الويب التي تدعم التعبئة التلقائية للمعرفات وكلمات المرور.

- 1 في صفحة تسجيل الدخول في موقع الويب، أدخل معرف المستخدم وكلمة المرور ثم اضغط على مفتاح تسجيل الدخول إلى موقع الويب.
- 2 عند ظهور إطار منبثق يسألك عما إذا كنت تريد حفظ معلومات تسجيل المعلومات، اختر **تسجيل الدخول إلى Samsung Pass** واضغط على **تذكر**.

استخدام Samsung Pass لتسجيل الدخول إلى التطبيقات

يمكنك استخدام Samsung Pass لتسجيل الدخول إلى التطبيقات التي تدعم التعبئة التلقائية للمعرفات وكلمات المرور.

- ١ في صفحة تسجيل الدخول في التطبيق، أدخل معرف المستخدم وكلمة المرور ثم اضغط على مفتاح تسجيل الدخول إلى التطبيق.
- ٢ عند ظهور إطار منبثق يسألك عما إذا كنت تريد حفظ معلومات تسجيل المعلومات، اضغط على **حفظ**.

تسجيل الدخول باستخدام مفاتيح المرور

في التطبيقات أو مواقع الويب التي تدعم تسجيل الدخول باستخدام مفتاح مرور، يمكنك تسجيل الدخول باستخدام مفتاح مرور محفوظ في Samsung Pass بدلاً من المعرف وكلمة المرور.

- ١ في التطبيق أو موقع الويب الذي تستخدمه، قم بإنشاء مفتاح مرور. قد تختلف طريقة إنشاء مفتاح المرور حسب التطبيق أو موقع الويب.
- ٢ عندما تظهر نافذة منبثقة تسألك عما إذا كنت تريد حفظ مفتاح المرور، حدد Samsung Pass.
- ٣ اتبع التعليمات التي تظهر على الشاشة لحفظ مفتاح المرور. يمكنك الآن تسجيل الدخول باستخدام مفتاح المرور المحفوظ في Samsung Pass.

إدارة معلومات تسجيل الدخول

يمكنك التحقق من قائمة مواقع الويب والتطبيقات التي عيّنتها لاستخدام Samsung Pass وإدارة معلومات تسجيل الدخول.

- ١ على شاشة Samsung Pass الرئيسية، اضغط على **تطبيقات/مواقع ويب** وحدد موقع ويب أو تطبيقاً من القائمة.
- ٢ اضغط على **تعديل** وقم بتعديل المعرف وكلمة المرور واسم موقع الويب أو التطبيق. لحذف معلومات تسجيل الدخول، اضغط على **حذف**.

استخدام Samsung Pass مع مواقع الويب والتطبيقات

عند استخدام مواقع الويب أو التطبيقات التي تدعم Samsung Pass، يمكنك تسجيل الدخول من خلال Samsung Pass.

للتحقق من قائمة مواقع الويب والتطبيقات التي تدعم Samsung Pass، على الشاشة الرئيسية لـ Samsung Pass، اضغط على **الضبط** ← **الشركاء**. في حالة عدم وجود مواقع ويب أو تطبيقات تدعم Samsung Pass، لن يظهر **الشركاء**.

- قد تختلف مواقع الويب والتطبيقات المتاحة حسب مزود الخدمة أو الطراز.
- لا تتحمل سامسونج المسؤولية عن أي خسائر أو مضايقات تنتج عن تسجيل الدخول إلى مواقع ويب أو تطبيقات من خلال Samsung Pass.

إدخال بياناتك الشخصية تلقائيًا

يمكنك استخدام Samsung Pass لإدخال معلوماتك الشخصية، مثل عنوانك أو معلومات بطاقة الدفع في التطبيقات التي تدعم الملء التلقائي.

١ على شاشة Samsung Pass الرئيسية، حدد خيارًا ضمن **معلومات خاصة**.

٢ أدخل المعلومات واضغط على **حفظ**.

يمكنك الآن استخدام بيانات المقاييس الحيوية التي سجلتها في Samsung Pass عند إدخال المعلومات الشخصية تلقائيًا في التطبيقات المدعومة.

حذف بيانات Samsung Pass الخاصة بك

يمكنك حذف بياناتك البيولوجية، معلومات تسجيل الدخول، وبيانات التطبيقات المسجلة على Samsung Pass.

على شاشة Samsung Pass الرئيسية، اضغط على **الضبط** ← **الأجهزة التي تستخدم Samsung Pass** ← **مغادرة Samsung Pass**.

- سوف يظل Samsung account نشطًا.
- سيتم حذف بيانات Samsung Pass على الأجهزة الأخرى المسجل الدخول إليها من خلال Samsung account.

الموقع

قم بتغيير الضبط لأذونات معلومات الموقع.

على شاشة الإعدادات، اضغط على **الموقع**.

- **أذونات التطبيق:** التحقق من قائمة التطبيقات التي لديها إذن للوصول إلى موقع الجهاز وتعديل إعدادات الأذونات.
- **خدمات الموقع:** تعيين الجهاز ليستخدم ميزة Wi-Fi أو البلوتوث لزيادة دقة معلومات موقعك حتى لو كانت الميزات متوقفة. يمكنك التحقق من خدمات الموقع التي يستخدمها جهازك.
- **الوصول مؤخرًا:** التحقق من التطبيقات التي تطلب معلومات موقعك الحالي.

الحماية والطوارئ

إدارة معلوماتك الطبية وجهات الاتصالات في حالات الطوارئ. يمكنك أيضًا تغيير إعدادات ميزات الطوارئ، مثل تنبيهات الطوارئ اللاسلكية.

على شاشة الإعدادات، اضغط على **الحماية والطوارئ**.

- **معلومات طبية:** أدخل معلوماتك الطبية.
 - **جهات اتصال للطوارئ:** إضافة جهات الاتصال في حالات الطوارئ.
 - **مكالمة الطوارئ:** تعيين الجهاز لإجراء مكالمة طوارئ على الرقم المحدد مسبقًا عندما تضغط على الزر الجانبي خمس مرات.
 - **مشاركة الطوارئ:** تعيين الجهاز لإرسال معلومات، مثل موقعك أو إشعارات البطارية المنخفضة لجهازك، إلى جهات اتصال الطوارئ لفترة زمنية معينة.
 - **كتم صوت الإشعارات أثناء القيادة:** تشغيل ميزة "عدم الإزعاج" تلقائيًا أثناء القيادة.
 - **تحديد الموقع الجغرافي في حالات الطوارئ:** تشغيل ميزة خدمة تحديد الموقع في حالات الطوارئ (ELS).
 - **التحذيرات الطائرة اللاسلكية:** قم بتغيير إعدادات تنبيهات الطوارئ اللاسلكية.
 - **التنبيهات عن الزلازل:** تشغيل ميزة تنبيه الزلازل.
 - **تنبيهات بشأن أجهزة التتبع المجهولة:** ستتلقى إشعارًا إذا تم اكتشاف جهاز تتبع غير معروف يتحرك معك.
- قد لا تتوفر بعض الميزات حسب المنطقة أو الطراز. 

الحسابات والنسخ الاحتياطي

الخيارات

يمكنك مزامنة بيانات جهازك أو نسخها احتياطيًا أو استردادها باستخدام Samsung Cloud. يمكنك أيضًا تسجيل الدخول إلى الحسابات، مثل Samsung account أو حساب Google، أو نقل البيانات إلى أجهزة أخرى أو منها عبر Smart Switch.

على شاشة الإعدادات، اضغط على **الحسابات والنسخ الاحتياطي**.

- **إدارة الحسابات:** أضف حسابات سامسونج و Google، أو حسابات أخرى، لمزامنتها.
 - **Samsung Cloud:** زامن بياناتك وإعداداتك وانسخها احتياطيًا واستعد بيانات الجهاز السابق وإعداداته حتى عندما لا يكون بحوزتك. راجع **Samsung Cloud** للحصول على المزيد من المعلومات.
 - **Google Drive:** للحفاظ على معلوماتك الشخصية، وبيانات التطبيقات، والإعدادات آمنة على الجهاز. يمكنك نسخ المعلومات الهامة احتياطيًا. يجب عليك تسجيل الدخول إلى حساب Google لعمل نسخة احتياطية من البيانات.
 - **Smart Switch:** فتح Smart Switch ونقل البيانات من جهازك السابق. راجع **نقل البيانات من جهازك السابق (Smart Switch)** للحصول على المزيد من المعلومات.
- عليك الاحتفاظ بنسخة احتياطية لبياناتك بانتظام في موقع آمن مثل Samsung Cloud أو جهاز كمبيوتر بحيث يمكنك استعادتها في حالة تعرّضها للتلف أو فقدان بسبب إعادة تعيين بيانات الهاتف إلى حالة المصنع دون قصد. 

Samsung Cloud

انسخ احتياطيًا بيانات جهازك إلى Samsung Cloud واستعدّها لاحقًا.

عمل نسخة احتياطية من البيانات

يمكنك النسخ الاحتياطي لبيانات جهازك إلى Samsung Cloud.

- 1 على شاشة الإعدادات، اضغط على **الحسابات والنسخ الاحتياطي** واضغط على **نسخ البيانات احتياطيًا** ضمن **Samsung Cloud**.
- 2 اضغط على مفاتيح التحويل التي بجانب العناصر التي تريد نسخها احتياطيًا، ثم اضغط على **نسخ احتياطي الآن**.

٣ اضغط على تم.



- لن يتم إجراء نسخة احتياطية من بعض البيانات. لتحديد البيانات التي سيتم أخذ نسخة احتياطية منها، على شاشة الإعدادات، اضغط على الحسابات والنسخ الاحتياطي واضغط على نسخ البيانات احتياطياً ضمن Samsung Cloud.

- للتحقق من البيانات المنسوخة احتياطياً للأجهزة الأخرى على Samsung Cloud، على شاشة الإعدادات، اضغط على الحسابات والنسخ الاحتياطي ← استعادة البيانات، ثم حدد الجهاز الذي تريده.

استعادة البيانات

يمكنك استعادة بياناتك المنسوخة احتياطياً من على Samsung Cloud إلى جهازك.

١ على شاشة الإعدادات، اضغط على الحسابات والنسخ الاحتياطي.

٢ اضغط على استعادة البيانات وحدد الجهاز الذي تريده.

٣ ضع علامة على العناصر التي تريد استعادتها واضغط على استعادة.

Google

قم بتهيئة الضبط لبعض الخصائص المتاحة بواسطة Google.

على شاشة الإعدادات، اضغط على Google.

الميزات المتقدمة

الخيارات

شغّل الميزات المتقدمة وغيّر إعدادات التحكم بها.

على شاشة الإعدادات، اضغط على الميزات المتقدمة.

- **الذكاء المتقدم:** استخدام ميزات AI لمساعدتك في استخدام جهازك. راجع **الذكاء المتقدم** للحصول على المزيد من المعلومات.
- **Bixby:** Bixby هو واجهة مستخدم تساعدك في استخدام الجهاز بسهولة أكثر. راجع **Bixby** للحصول على المزيد من المعلومات.

- **اقتراحات ذكية:** تعيين الجهاز لتحليل المعلومات الأساسية في النص المحدد أو الرسالة المستلمة، مثل الأحداث والعناوين، واقتراح إضافتها كأحداث إلى التقويم أو استخدامها في التطبيقات ذات الصلة. يمكنك أيضًا الحصول على اقتراحات لإجراءات مفيدة أو نص لإدخاله بناءً على سجل استخدام التطبيق.
-  يتم تخزين المعلومات التي تم جمعها واستخدامها على الجهاز فقط لحماية معلوماتك الشخصية.
- **المختبرات:** استخدم ميزات جديدة في الجهاز.
- **قلم S:** لتغيير إعدادات استخدام قلم S. راجع **قلم S (Galaxy S24 Ultra)** للحصول على المزيد من المعلومات.
- **الزر الجانبي:** حدد تطبيقًا أو ميزة لتشغيلها باستخدام الزر الجانبي. راجع **إعداد الزر الجانبي** للحصول على المزيد من المعلومات.
- **الإطارات المتعددة:** تعيين كيفية تشغيل الإطار المتعدد. يمكنك أيضًا تكوين إعدادات الإطار المتعدد. راجع **الإطار المتعدد** للحصول على المزيد من المعلومات.
- **الحركات والإيماءات:** تشغيل ميزة الحركات وتهينة الإعدادات. راجع **الحركات والإيماءات** للحصول على المزيد من المعلومات.
- **وضع اليد الواحدة:** تشغيل وضع التشغيل بيد واحدة حسبما يناسبك عند استخدام الجهاز بيد واحدة.
- **لقطات الشاشة وتسجيلات الشاشة:** تغيير إعدادات لقطات الشاشة ومسجل الشاشة.
- **إظهار جهات الاتصال عند مشاركة المحتوى:** تعيين الجهاز لعرض الأشخاص الذين اتصلت بهم على لوحة خيارات المشاركة بحيث يمكنك مشاركة المحتوى مباشرة.
- **تأثيرات مكالمة الفيديو:** تعيين لاستخدام مجموعة متنوعة من التأثيرات مثل تغيير الخلفية أثناء مكالمات الفيديو. راجع **تأثيرات مكالمة الفيديو** للحصول على المزيد من المعلومات.
-  تتوفر هذه الخاصية فقط في بعض التطبيقات.
- قد لا تتوفر بعض الميزات حسب الطراز.
- **درجة سطوع الفيديو:** زيادة سطوع الشاشة وجعل الألوان أكثر حيوية عند تشغيل مقاطع الفيديو.
-  قد لا تتوفر هذه الميزة في بعض التطبيقات.
- **المرسل المزدوج:** قم ب تثبيت التطبيق الثاني واستخدم حسابين منفصلين لنفس تطبيق المراسلة. راجع **المرسل المزدوج** للحصول على المزيد من المعلومات.
-  قد لا تتوفر بعض الميزات حسب شركة الاتصالات أو الطراز.

الذكاء المتقدم

استخدام ميزات AI لمساعدتك في استخدام جهازك.

على شاشة الإعدادات، اضغط على **الميزات المتقدمة** ← **الذكاء المتقدم**.

- **الهاتف:** الحصول على ترجمة فورية أثناء المكالمات الصوتية.
- **محرر الصور:** تحرير الصور عن طريق نقل الأشخاص أو الكائنات أو إزالتها أو تغيير حجمها، ثم إنشاء خلفية جديدة لملء أي أجزاء مفقودة.
- **تطبيق الإنترنت من Samsung:** الحصول على ملخصات بسيطة لنص صفحة الويب بالإضافة إلى الترجمات الكاملة.
- **لوحة مفاتيح Samsung:** تغيير نمط الكتابة والحصول على اقتراحات التدقيق الإملائي والنحوي وترجمة الرسائل في بعض تطبيقات الدردشة والرسائل النصية.
- **Samsung Notes:** تحسين الملاحظات من خلال التنسيق التلقائي والتلخيص والتصحيح وكذلك إنشاء أغلفة لها تلقائياً.
- **مسجل الصوت:** تحويل التسجيلات إلى نصوص وملخصات نصية حتى تتمكن من مراجعتها أو ترجمتها.
- **المترجم:** ترجمة فورية للمحادثات المنطوقة وعرضها على هيئة كلام أو نص.

الحركات والإيماءات



شغل ميزة الحركات وقم بتهيئة الإعدادات.

على شاشة الإعدادات، اضغط على **الميزات المتقدمة** ← **الحركات والإيماءات**.

- **الرفع للتنشيط:** ضبط الجهاز على تشغيل الشاشة عند التقاطه.
 - **انقر نقرًا مزدوجاً لتشغيل الشاشة:** تعيين الجهاز على تشغيل الشاشة عن طريق الضغط مرتين في أي مكان على الشاشة أثناء إيقاف الشاشة.
 - **انقر نقرًا مزدوجاً لإيقاف الشاشة:** تعيين الجهاز لإيقاف تشغيل الشاشة عن طريق الضغط مرتين على منطقة فارغة على شاشة الصفحة الرئيسية أو شاشة القفل.
 - **التنبيه عند التقاط الهاتف:** اضبط الجهاز لكي ينبهك في حالة ما إذا كان لديك مكالمات فائتة أو رسائل جديدة عندما تلتقط الجهاز. 
- قد لا تعمل هذه الخاصية في حالة تشغيل الشاشة أو إن لم يكن الجهاز على سطح مستوي.

- **كتم بواسطة الإيماءات:** تعيين الجهاز لكتم بعض الأصوات باستخدام الحركات أو الإيماءات.
- **السحب براحة اليد للالتقاط:** اضبط الجهاز لالتقاط صورة للشاشة عندما تسحب يدك إلى اليسار أو اليمين بعرض الشاشة. يمكنك التحقق من الصور الملتقطة في **الاستوديو**. لا يمكن التقاط لقطة شاشة أثناء استخدام بعض التطبيقات والخصائص.
- قد يؤدي اصطدام أو اهتزاز الجهاز بشكل مفرط إلى إدخال بشكل غير مقصود لبعض الميزات التي تستخدم المستشعرات. 

تأثيرات مكالمة الفيديو

- يمكنك استخدام تأثيرات متنوعة مثل تغيير الخلفية أثناء مكالمات الفيديو.
- على شاشة تطبيق مكالمات الفيديو، افتح لوحة الإشعارات، اسحب لأسفل، ثم اضغط على **تأثيرات مكالمة الفيديو**.
-  : إعادة تعيين الإعدادات.
 -  : تحديد أو إضافة ألوان أو صور للخلفية لاستخدامها أثناء مكالمات الفيديو.
 - **الخلفية:** تغيير الخلفية أو تعميمها أثناء مكالمات الفيديو.
 - **الوجه:** تطبيق تأثيرات الجمال على الوجه.
 - **درجة اللون:** ضبط درجة اللون والسطوع على الشاشة.
 - **التأطير التلقائي:** تشغيل ميزة ضبط الإطار تلقائيًا أو إيقافها. عند تشغيل هذه الميزة، يقوم الجهاز بتغيير زاوية التصوير والتكبير تلقائيًا عن طريق التعرف على الأشخاص وتتبعهم أثناء مكالمات الفيديو.
 - قد لا تتوفر بعض الميزات حسب الطراز. 
 - تتوفر بعض الميزات فقط عند استخدام الكاميرا الأمامية.

المرسل المزدوج

قم بتثبيت التطبيق الثاني واستخدم حسابين منفصلين لنفس تطبيق المراسلة.

١ على شاشة الإعدادات، اضغط على **الميزات المتقدمة** ← **المرسل المزدوج**. ستظهر التطبيقات المدعومة.

٢ اضغط على مفتاح تطبيق لتثبيت التطبيق الثاني. سيتم تثبيت التطبيق الثاني. ستعرض أيقونة التطبيق الثاني مع .



- قد لا تتوفر ميزة Dual Messenger حسب التطبيق. 
- قد تكون بعض ميزات التطبيق محدودة للتطبيق الثاني.

إلغاء تثبيت التطبيق الثاني

١ على شاشة الإعدادات، اضغط على **الميزات المتقدمة** ← **المرسل المزدوج**.

٢ اضغط على مفتاح التطبيق الذي ترغب بإلغاء تثبيته، ثم اضغط على **إلغاء التثبيت**. سيتم حذف جميع البيانات المتعلقة بالتطبيق الثاني.

إذا قمت بإلغاء تثبيت التطبيق الأول، سيتم أيضًا حذف التطبيق الثاني. 

الحالة الرقمية وعناصر التحكم الأبوية

تحقق من سجل استخدام جهازك واستخدم ميزات لمنع جهازك من التعارض مع حياتك. يمكنك أيضًا ضبط التحكم الأبوي لأطفالك وإدارة استخدامهم الرقمي.

على شاشة الإعدادات، اضغط على **الحالة الرقمية وعناصر التحكم الأبوية**.

- **هدف وقت استخدام الشاشة:** حدد أهدافًا لمقدار استخدام جهازك يوميًا.
- **مؤقتات التطبيق:** حدد وقت الاستخدام اليومي لكل تطبيق عن طريق تعيين مؤقت. عندما تصل إلى الحد الأقصى لوقت الاستخدام، سيتوقف التطبيق ولن تتمكن من استخدامه.
- **مراقب القيادة:** تشغيل شاشة القيادة لمراقبة مقدار الوقت الذي تستخدم فيه جهازك أثناء القيادة.
- **مراقب المشي:** تشغيل شاشة المشي لمراقبة مقدار الوقت الذي تستخدم فيه جهازك أثناء المشي.
- **مراقبة مستوى الصوت:** تشغيل مراقب مستوى الصوت لحماية سمعك.
- **عناصر التحكم الأبوية:** إدارة استخدام أطفالك للجهاز والميزات الرقمية.

العناية بالجهاز

توفر ميزة رعاية الجهاز معاينة لحالة بطارية جهازك، ومساحة التخزين، والذاكرة، وأمان النظام. يمكنك أيضًا تحسين الجهاز.

على شاشة الإعدادات، اضغط على **العناية بالجهاز**.

- **تحسين الآن:** إغلاق التطبيقات التي تعمل في الخلفية أو التي تستخدم قدر غير طبيعي من البطارية والبحث عن التطبيقات المتعطلة والبرامج الضارة لتحسين جهازك.
- **البطارية:** التحقق من طاقة البطارية المتبقية ووقت استخدام الجهاز. بالنسبة للأجهزة ذات مستوى البطارية المنخفض، يمكنك توفير طاقة البطارية من خلال تشغيل ميزات توفير الطاقة. راجع [البطارية](#) للحصول على المزيد من المعلومات.

- **مكان التخزين:** التحقق من حالة التخزين المستخدم والمتوفر وتفريغ مساحة التخزين عن طريق حذف الملفات غير الضرورية، مثل الملفات الموجودة في سلة المحذوفات، أو الملفات غير المستخدمة، أو الملفات المكررة بعد التحقق منها.
-  تكون السعة الفعلية المتاحة على مساحة التخزين الداخلية أقل عن السعة المحددة وذلك لأن نظام التشغيل والتطبيقات الافتراضية تشغل جزءًا من مساحة التخزين. قد تتغير السعة المتاحة عندما تقوم بتحديث الجهاز.
- يمكنك التحقق من مساحة التخزين الداخلية في قسم المواصفات الفنية الخاصة بجهازك على موقع سامسونج.
- **الذاكرة:** التحقق من استخدام الذاكرة أو الضغط على **مسح الآن** لتفريغ الذاكرة عن طريق إيقاف تطبيقات الخلفية.
- **حماية التطبيق:** فحص جهازك بحثًا عن البرامج الضارة والأنشطة المشبوهة الأخرى للبقاء آمنًا.
- **ملف تعريف الأداء:** تغيير ملف تعريف الأداء مع الأخذ في الاعتبار سرعة معالجة الجهاز وعمر البطارية وكفاءة التبريد.
- **التحسين التلقائي:** إجراء عملية التحسين التلقائي عن طريق إغلاق تطبيقات الخلفية أو إفراغ الذاكرة، للحفاظ على تشغيل الجهاز في أفضل حالاته.
- اضغط على **إعادة التشغيل التلقائي** لتعيين الجهاز على إعادة التشغيل تلقائيًا عند اكتشاف مشكلات في الأداء أو في الوقت الذي تحدده.
- **تحديث البرنامج:** تحديث برنامج الجهاز بواسطة خدمة البرنامج الثابت عبر الهواء (FOTA). يمكنك أيضًا جدولة تحديثات البرامج.
- **التشخيصات:** اختبار جهازك باستخدام عضوية Samsung.
- **وضع الصيانة:** تشغيل وضع الصيانة لحماية خصوصيتك أثناء استخدام شخص آخر لجهازك، كإرسال الجهاز للإصلاح.

التطبيقات

- تحكم في تطبيقات الجهاز وقم بتغيير الضبط الخاص بها. يمكنك التحقق من معلومات استخدام التطبيقات وتغيير إعدادات الإشعار أو الإذن أو إلغاء التثبيت أو تعطيل التطبيقات غير الضرورية. على شاشة الإعدادات، اضغط على **التطبيقات**.

الإدارة العامة

قم بتخصيص إعدادات النظام لجهازك أو إعادة تعيين الجهاز.
على شاشة الإعدادات، اضغط على **الإدارة العامة**.

- **اللغة:** اختيار لغات الجهاز. راجع **إضافة لغات الجهاز** للحصول على المزيد من المعلومات.
- **لغات التطبيق:** تحديد اللغة التي تريد استخدامها لكل تطبيق.
- **حزم اللغة:** إدارة أو تنزيل حزم اللغات للإدخال الصوتي، وميزة تحويل النص إلى كلام، والترجمة.
- **التاريخ و الوقت:** للوصول إلى إعدادات التحكم في كيفية عرض الجهاز للوقت والتاريخ وتعديلها.
-  إذا ظلت البطارية غير مشحونة بالكامل، يتم إعادة ضبط الوقت والتاريخ.
- **ضبط لوحة مفاتيح Samsung:** تغيير إعدادات لوحة مفاتيح سامسونج.
- **قائمة لوحة المفاتيح والافتراضي:** حدد لوحة مفاتيح لاستخدامها افتراضيًا وغير إعدادات لوحة المفاتيح.
- **لوحة المفاتيح الفعلية:** تغيير إعدادات لوحة مفاتيح خارجية.
- **الماوس ولوحة التتبع:** تغيير إعدادات ماوس أو لوحة تتبع خارجية.
- **كلمات المرور ومفاتيح المرور والتعبئة التلقائية:** تغيير الخدمة المفضلة لديك أو إدارة جميع الخدمات لكلمات المرور ومفاتيح المرور والتعبئة التلقائية.
- **إعادة الضبط:** قم بإعادة تعيين إعدادات جهازك أو إجراء إعادة تعيين البيانات في المصنع.
- **خدمة التخصيص:** اضبطها للحصول على خدمة مخصصة بناءً على اهتماماتك وكيفية استخدامك للجهاز.
- **اتصل بنا:** طرح الأسئلة أو الاطلاع على الأسئلة الشائعة.

إضافة لغات الجهاز

يمكنك إضافة لغات لاستخدامها على جهازك.

١ على شاشة الإعدادات، اضغط على **الإدارة العامة** ← **اللغة** ← **إضافة لغة**.

للتحقق من كل اللغات التي يمكن إضافتها، اضغط على **⋮** ← **كافة اللغات**.

٢ حدد لغة لإضافتها.

٣ لتعيين اللغة المحددة كلغة افتراضية، اضغط على **الضبط كلغة افتراضية**. لحفظ إعداد اللغة الحالي، اضغط على **إبقاء اللغة الحالية**.

ستتم إضافة اللغة المحددة إلى قائمة اللغات. إذا غيرت اللغة الافتراضية، فستتم إضافة اللغة المحددة إلى أعلى القائمة.

لتغيير اللغة الافتراضية من قائمة اللغات الخاصة بك، حدد اللغة المرادة واضغط على **تطبيق**. في حالة عدم دعم تطبيق ما للغة الافتراضية، سيتم استخدام اللغة المدعومة التالية في القائمة.

إمكانية الوصول

قم بتهيئة إعدادات عديدة لتحسين إمكانية الوصول إلى الجهاز. راجع **إمكانية الوصول** للحصول على المزيد من المعلومات.

على شاشة الإعدادات، اضغط على **إمكانية الوصول**.

تحديث البرنامج

حدّث برامج جهازك بواسطة خدمة البرنامج الثابت عبر الهواء (FOTA). يمكنك أيضًا جدولة تحديثات البرامج. على شاشة الإعدادات، اضغط على **تحديث البرنامج**.

- **تنزيل وتثبيت:** للتحقق من وجود التحديثات وتثبيتها يدويًا.
 - **التنزيل التلقائي عبر Wi-Fi:** لضبط الجهاز على تنزيل التحديثات تلقائياً عند الاتصال بشبكة Wi-Fi.
 - **آخر تحديث:** للتحقق من معلومات حول آخر تحديث للبرامج.
- إذا صدرت تحديثات طارئة للبرامج، فسيتم تثبيتها تلقائياً دون موافقتك، وذلك لأغراض أمان جهازك ولصد الأشكال الجديدة من تهديدات الأمان. 

معلومات تحديثات الأمان

يتم توفير تحديثات الأمان لتعزيز أمان جهازك وحماية معلوماتك الشخصية. لتحديثات الأمان الخاصة بطراز جهازك، يُرجى زيارة security.samsungmobile.com.

يدعم موقع الويب بعض اللغات فقط. 

حول الهاتف

قم بالوصول إلى معلومات جهازك.

على شاشة الإعدادات، اضغط على **حول الهاتف**.

لتغيير اسم جهازك، اضغط على **تعديل**.

- **معلومات الحالة:** للتحقق من معلومات الجهاز المختلفة، مثل حالة بطاقة SIM و Wi-Fi وعنوان MAC والرقم المسلسل.
- **معلومات قانونية:** الوصول إلى المعلومات القانونية المرتبطة بالجهاز مثل معلومات السلامة وترخيص المصدر المفتوح.
- **معلومات البرنامج:** الوصول إلى معلومات برنامج الجهاز مثل إصدار نظام التشغيل وإصدار البرنامج الثابت.
- **معلومات البطارية:** للتحقق من معلومات البطارية، مثل سعة البطارية.

إشعارات الاستخدام

احتياطات لاستخدام الجهاز

يُرجى قراءة هذا الدليل عند استخدام الجهاز لضمان الاستخدام الآمن والسليم.

- تستند عمليات الوصف على الإعدادات الافتراضية للجهاز.
- قد يختلف بعض المحتوى عن الجهاز الموجود لديك وذلك حسب المنطقة أو مزود الخدمة، أو الموديل، أو برنامج الجهاز.
- قد يتطلب الجهاز الاتصال بشبكة Wi-Fi أو شبكة هاتف محمول عند استخدام بعض التطبيقات أو الميزات.
- المحتوى (المحتوى عالي الجودة) الذي يتطلب استخدام وحدة معالجة مركزية CPU عالية الأداء واستخدام الذاكرة سيؤثر على المستوى العام لأداء الجهاز. التطبيقات المتعلقة بالمحتوى قد لا تعمل بطريقة صحيحة حسب مواصفات الجهاز والبيئة المستخدمة فيه.
- لا تتحمل سامسونج المسؤولية عن مشكلات الأداء التي قد تحدث بسبب التطبيقات الواردة من أي مزود آخر غير سامسونج.
- سامسونج غير مسؤولة عن مشكلات الأداء أو حالات عدم التوافق التي تحدث بسبب التعديل في ضبط السجل أو التغيير في برنامج نظام التشغيل. قد تؤدي محاولة تخصيص نظام التشغيل إلى تشغيل جهازك أو التطبيقات بطريقة غير صحيحة.
- البرامج، ومصادر الصوت، والخلفيات، والصور، والوسائط الأخرى المتاحة في هذا الجهاز مرخصة للاستخدام المحدود. استخراج هذه المواد واستخدامها لأغراض تجارية أو غيرها يعد انتهاكاً لقوانين حقوق الطبع والنشر. المستخدمون مسؤولون تمامًا عن الاستخدام غير المسموح به للوسائط.
- قد تتحمل تكاليف إضافية مقابل خدمات البيانات، مثل الرسائل، أو التحميل والتنزيل، أو المزامنة التلقائية، أو استخدام خدمات الموقع وذلك بناءً على خطة الأسعار الخاصة بك. بالنسبة لنقل البيانات الكبيرة، يوصى باستخدام خاصية Wi-Fi.
- التطبيقات الافتراضية التي تأتي مع الجهاز تخضع للتحديثات ولا يتم دعمها بدون الحصول على إشعار مسبق.
- قد يؤدي تعديل نظام تشغيل الجهاز أو تثبيت برنامج من مصادر غير معتمدة إلى حدوث أعطال في الجهاز، أو تلف أو فقدان للبيانات. تعتبر هذه الإجراءات مخالفات لاتفاقية ترخيص سامسونج وبالتالي ستبطل الضمان الخاص بك.

- يمكنك رؤية الشاشة بوضوح حتى في ضوء الشمس الخارجي القوي من خلال ضبط نطاق التباين تلقائيًا استنادًا إلى البيئة المحيطة. بسبب طبيعة المنتج، قد يتسبب عرض رسومات ثابتة على الشاشة لفترات زمنية ممتدة في تشوه الصور (احتراق داخلي في الشاشة) أو ظهور أشباح في الصورة.
 - يوصى بعدم استخدام الرسومات الثابتة على جزء من الشاشة أو الشاشة بأكملها لفترات طويلة وإيقاف تشغيل الشاشة عند عدم استخدام الجهاز.
 - يمكنك تعيين الشاشة على إيقاف تلقائيًا في حال عدم استخدامها. افتح **الضبط**، اضغط على **الشاشة** ← **زمن توقف الشاشة**، ثم حدد طول الفترة الزمنية التي تريد أن ينتظرها الجهاز قبل إيقاف الشاشة.
 - لتعيين الشاشة على ضبط سطوعها تلقائيًا استنادًا إلى البيئة المحيطة، افتح **الضبط**، اضغط على **الشاشة**، ثم اضغط على مفتاح تبديل **السطوع التكيفي** لتشغيله.
- قد يلزم الحصول على موافقة من لجنة الاتصالات الفيدرالية (FCC) لبعض الأجهزة وفقًا للمنطقة الجغرافية أو الطراز.
 - إذا كان جهازك معتمدًا من FCC، يمكنك التحقق من معرف FCC الخاص بجهازك. للوصول إلى معرف FCC، افتح **الضبط** واضغط على **حول الهاتف** ← **معلومات الحالة**. إذا لم يكن جهازك مزودًا بمعرف FCC، فهذا يعني أن الجهاز لم يُصرح له بالبيع في الولايات المتحدة أو أقاليمها ولا يجوز إحضاره إلى الولايات المتحدة إلا للاستخدام الشخصي لمالكه.
- يُحظر استخدام أجهزة إرسال النطاق العريض الفائق (UWB) عند الصعود على متن طائرة أو سفينة. عند تشغيل وضع الطيران، ستتوقف ميزة النطاق العريض الفائق. (Galaxy S24+, Galaxy S24 Ultra)
 - قد تختلف النطاقات الترددية التي يدعمها الجهاز حسب منطقتك أو شركة الاتصالات.
 - قد يختلف توفر شبكة 5G حسب الطراز والبلد ومشغل الاتصالات وبيئة المستخدم.

- يحتوي جهازك على مكونات مغناطيسية. احتفظ به بعيدًا عن بطاقات الائتمان والأجهزة الطبية المزروعة والأجهزة الأخرى التي قد تتأثر بالمغناطيس. إذا كان لديك أجهزة طبية، فاحتفظ بجهازك بعيدًا عنها بمسافة تزيد عن ١٥ سم. توقف عن استخدام جهازك إذا كنت تشك في حدوث أي تداخل مع جهازك الطبي واستشر طبيبك أو الشركة المصنعة للجهاز الطبي.

الرموز الإرشادية

 **تحذير:** المواقف التي قد تؤدي إلى إصابتك أنت أو الآخرين

 **تنبيه:** المواقف التي قد تتسبب في تلف الجهاز أو أي معدات أخرى

 **إشعار:** الملاحظات، أو تلميحات الاستخدام، أو أي معلومات إضافية

ملاحظات على محتويات العبوة وملحقاتها

ارجع إلى دليل التشغيل السريع لمحتويات العبوة.

- قد تختلف العناصر المرفقة مع جهازك وأي ملحقات متوفرة حسب منطقتك وشركة الاتصالات.
- يتم تصميم العناصر المرفقة خصيصًا لهذا الجهاز، وقد لا تكون متوافقة مع أجهزة أخرى.
- المظاهر والمواصفات تخضع للتغيير بدون إشعار مسبق.
- يمكنك شراء ملحقات إضافية من موزع سامسونج المحلي. تأكد أنها متوافقة مع الجهاز قبل الشراء.
- استخدم الملحقات المعتمدة من سامسونج. قد يتسبب استخدام الملحقات غير المعتمدة في مشكلات أداء وأعطال لا يغطيها الضمان.
- يخضع مدى توفر جميع الملحقات للتغيير حسب الشركات المصنعة بالكامل. لمزيد من المعلومات حول مدى توفر الملحقات، راجع موقع سامسونج على الويب.
- سماعات الرأس (USB من النوع C) المرفقة والتي تدعم الإخراج الرقمي يمكن استخدامها مع هذا الجهاز. ومع ذلك، قد لا يكون الجهاز متوافقًا مع سماعات الرأس التي تستخدم طريقة إخراج صوت مختلفة أو تم تصنيعها بواسطة شركة تصنيع مختلفة.
- يدعم كابل USB المرفق شحن يصل إلى ٣ أمبير. الشاحن غير مرفق. للحصول على أفضل أداء للشحن، استخدم شاحن سامسونج الأصلي قدرة ٤٥ واط وكابل USB متوافق، واللذان يباعان بشكل منفصل. (Galaxy S24+، Galaxy S24 Ultra)
- يدعم كابل USB المرفق شحن يصل إلى ٣ أمبير. الشاحن غير مرفق. (Galaxy S24)

الحفاظ على المقاومة للماء والأتربة

جهازك مقاوم للماء والغبار، ويتوافق مع المعايير الدولية التالية.

- شهادة تصنيف مقاومة الماء IP68: وفقًا لمتطلبات معيار IEC 60529، تم اختباره في درجة حرارة ١٥ - ٣٥ درجة مئوية، وضغط جوي ٨٦ - ١٠٦ كيلو باسكال وعمق ١,٥ م في الماء العذب لمدة ٣٠ دقيقة دون تحريكه.

يجب عليك اتباع الإرشادات للحفاظ على مقاومة الماء والأتربة لجهازك.

- لا تعرّض الجهاز لماء حمام السباحة أو ماء البحر.
- إذا تعرض الجهاز إلى ماء غير نظيف أو سوائل أخرى، مثل الماء والصابون أو الزيوت أو العطور أو واقي الشمس أو منظف اليدين أو المنتجات الكيميائية مثل مستحضرات التجميل أو السوائل التي تحتوي على الكحول، فنظّف الجهاز بماء عذب غير جارٍ، وامسحه بقطعة قماش ناعمة ونظيفة، ثم جفّفه جيدًا قبل الاستخدام للحفاظ على مقاومة الماء.
- لا تعرّض الجهاز لمياه تتحرك بقوة. قد يؤدي الارتفاع المفاجئ في ضغط الماء إلى تجاوز المستوى المضمون لمقاومة الماء.
- في أماكن، مثل الساونا أو غرفة البخار، قد يتضرر أداء مقاومة الماء بسبب التغيرات المفاجئة في درجة الحرارة.
- إذا تعرض الجهاز لصدمة خارجية أو تعرض للتلف، فقد تقل مقاومته للماء.

إذا تعرض الجهاز للماء أو الملوثات، فاتبع الإرشادات:

- امسح الجهاز بقطعة قماش ناعمة ونظيفة، ثم جفّفه جيدًا.
 - إذا لم يجف الميكروفون أو مكبر الصوت تمامًا، فقد يؤدي ذلك إلى عدم وضوح الصوت أثناء المكالمات.
 - قد لا تعمل الشاشة والميزات الأخرى بطريقة صحيحة في حالة استخدام الجهاز في الماء.
 - لا تقم بتوصيل الشاحن أو أي ملحقات حتى يجف الجهاز تمامًا. يمكن أن يتلف الجهاز إذا تم توصيل أحد الملحقات أو الشاحن عندما لا يكون المقبس متعدد الاستخدامات جافًا تمامًا.
- إن مقاومة جهاز Samsung Galaxy الخاص بك للماء والأتربة ليست دائمة وقد تتضاءل بمرور الوقت بسبب الاستهلاك العادي.

حالات سخونة الجهاز والحلول

عند زيادة سخونة الجهاز أثناء شحن البطارية

أثناء الشحن، قد ترتفع درجة حرارة الجهاز والشاحن. أثناء الشحن اللاسلكي أو الشحن السريع، قد يصبح الجهاز أكثر سخونة بحيث يصعب لمسه. لا يؤثر ذلك على الأمد الافتراضي للجهاز أو أدائه ويكون ضمن النطاق العادي لتشغيل الجهاز. في حالة ارتفاع درجة حرارة البطارية، فقد تقل سرعة الشحن أو يتوقف الشاحن عن الشحن.

قم بالخطوات التالية عند ارتفاع درجة حرارة الجهاز:

- افصل الشاحن من الجهاز وأغلق أي تطبيقات قيد التشغيل. انتظر حتى يبرد الجهاز ثم ابدأ في شحن الجهاز مرة أخرى.
- في حالة سخونة الجزء السفلي من الجهاز، فقد يكون ذلك بسبب تلف كابل USB المتصل. استبدل كابل USB التالف بكابل جديد معتمد من سامسونج.
- عند استخدام شاحن لاسلكي، لا تضع مواد غريبة، مثل الأجسام المعدنية والمغانط وبطاقات الأشرطة الممغنطة، بين الجهاز والشاحن اللاسلكي.

لا تكون خاصية الشحن اللاسلكي أو الشحن السريع متاحة إلا في الطرز المدعومة. 

عند ارتفاع درجة حرارة الجهاز أثناء الاستخدام

عند استخدام الميزات أو التطبيقات التي تتطلب مزيدًا من الطاقة أو استخدامها لفترات زمنية طويلة، فقد ترتفع درجة حرارة الجهاز مؤقتًا بسبب استهلاك البطارية المتزايد. قم بإغلاق أي تطبيقات قيد التشغيل ولا تستخدم الجهاز لفترة. راجع الأمثلة التالية للحالات التي قد يتعرض فيها الجهاز للسخونة.

- أثناء الإعداد الأولي بعد الشراء أو عند استعادة البيانات
- عند تنزيل الملفات الكبيرة

- عند استخدام التطبيقات التي تتطلب مزيدًا من الطاقة أو استخدام التطبيقات لفترات طويلة.
 - عند تشغيل ألعاب عالية الجودة لفترات طويلة
 - عند تخزين مقاطع الفيديو لفترات طويلة
 - عند تشغيل مقاطع الفيديو أثناء استخدام أقصى إعداد للسطوع.
 - عند التوصيل بجهاز تليفزيون
- أثناء أداء مهام متعددة، (أو عند تشغيل العديد من التطبيقات في الخلفية)
 - عند استخدام الإطار المتعدد
 - عند تحديث أو تثبيت التطبيقات أثناء تسجيل مقاطع الفيديو
 - عند تنزيل ملفات كبيرة أثناء مكالمة فيديو
 - عند تسجيل مقاطع فيديو أثناء استخدام تطبيق التنقل
- عند استخدام كمية هائلة من البيانات للمزامنة مع السحابة أو البريد الإلكتروني أو حسابات أخرى
- عند استخدام تطبيق التنقل في سيارة عند وضع الجهاز في ضوء الشمس المباشر
- عند استخدام ميزة نقطة اتصال الهواتف المحمولة والتقييد
- عند استخدام الجهاز في مناطق ذات إشارات ضعيفة أو بدون استقبال
- عند شحن البطارية باستخدام كابل USB تالف
- عندما يكون مقبس متعدد الاستخدامات بالجهاز تالفًا أو معرضًا للأجسام الغريبة، مثل السوائل والأتربة ومسحوق معدني ورمصاص الأقلام
- أثناء قيامك بالتجوال

قم بالخطوات التالية عند ارتفاع درجة حرارة الجهاز:

- قم بتحديث الجهاز بأحدث البرامج.
- قد يؤدي التعارض بين التطبيقات قيد التشغيل إلى سخونة الجهاز. أعد تشغيل الجهاز.
- أوقف ميزات Wi-Fi، و GPS، والبلوتوث عند عدم استخدامها.
- قم بإغلاق التطبيقات التي تزيد استهلاك البطارية أو التي تعمل في الخلفية عند عدم استخدامها.
- قم بحذف الملفات غير اللازمة أو التطبيقات غير المستخدمة.
- قلل درجة سطوع الشاشة.
- في حالة استمرار سخونة الجهاز أو إذا أحسست بسخونته لمدة طويلة، فلا تستخدمه لفترة ما. في حالة استمرار ارتفاع سخونة الجهاز، اتصل بمركز خدمة سامسونج أو مركز خدمة معتمد.

احتياطات في حال الارتفاع المفرط لدرجة حرارة الجهاز

إذا كنت تشعر بعدم ارتياح نتيجة لارتفاع مفرط لدرجة حرارة الجهاز، فتوقف عن استخدامه.

عند سخونة الجهاز، قد تصبح ميزات الجهاز وإمكانات أدائه محدودة أو قد يتم إيقاف تشغيل الجهاز حتى يبرد. لا تتوفر هذه الخاصية إلا في الطرز المدعومة.

- في حالة ارتفاع درجة حرارة الجهاز، سيتم تقييد سطوع الشاشة ومعدل تحديث الشاشة وسرعة الأداء لخفض درجة حرارة الجهاز. حتى إذا ظهرت أيقونة مؤشر شحن البطارية، فقد يكون الشحن بطيئاً. عند توقف الشحن بسبب ارتفاع درجة حرارة الجهاز، ستومض أيقونة مؤشر البطارية.
- في حالة سخونة الجهاز إلى درجة حرارة معينة، ستظهر رسالة تحذير لتجنب تعطل الجهاز وتهيج الجلد وحدوث أضرار وتسريب البطارية. وسيتم إغلاق التطبيقات قيد التشغيل وسيتم الحد من جميع المكالمات وغيرها من الميزات، باستثناء مكالمات الطوارئ، إلى أن يبرد الجهاز.
- إذا ظهرت رسالة ثانية بسبب زيادة أخرى في درجة حرارة الجهاز، فسيتم إيقاف الجهاز. لا تستخدم الجهاز إلى أن تصبح درجة حرارته ضمن نطاق درجة حرارة التشغيل الموصى بها. إذا ظهرت رسالة التحذير الثانية أثناء مكالمة طوارئ، فلن يتم قطع الاتصال عن طريق الإنهاء الإجباري.

نطاق درجة حرارة التشغيل الموصى بها



تتراوح درجة حرارة التشغيل الموصى بها للجهاز بين ٠ إلى ٣٥ درجة مئوية. قد يؤدي استخدام الجهاز خارج نطاق درجة الحرارة الموصى بها إلى تلف الجهاز أو تقليل عمر البطارية.

احتياطات لبيئة التشغيل

قد يتعرض جهازك للسخونة بسبب البيئة في الحالات التالية. توخ الحذر لتجنب قصر دورة حياة البطارية أو تلف الجهاز أو حدوث حريق.

- لا تقم بتخزين جهازك في درجات حرارة عالية أو منخفضة للغاية.
- لا تعرّض الجهاز لضوء الشمس المباشر لفترات زمنية ممتدة.
- لا تستخدم الجهاز أو تخزنه لفترات زمنية ممتدة في مناطق ساخنة، مثل داخل السيارة في الصيف.
- لا تضع الجهاز في أي مناطق قد تتعرض للسخونة الزائدة مثل حصيرة التسخين الكهربائي.
- لا تخزن جهازك بالقرب من أو داخل السخانات، أو أجهزة الميكروويف، أو معدات الطهي الساخنة، أو الحاويات عالية الضغط.
- لا تستخدم كابلًا مقشورًا أو تالفًا، ولا تستخدم أي شاحن أو بطارية تالفة أو بها خلل.

الملحق

إمكانية الوصول

حول إمكانية الوصول

قم بتحسين الوصول بواسطة خصائص تجعل الجهاز أكثر سهولة في الاستخدام للمستخدمين الذين يعانون من صعوبة في الرؤية، أو صعوبة في السمع، وقدرات عقلية منخفضة. افتح **الضبط** واضغط على **إمكانية الوصول**. للتحقق من الميزات الموصى بها وميزات إمكانية الوصول التي تستخدمها، اضغط على **الموصى بها لك**. لإيقاف الميزة قيد الاستخدام، اضغط على **إيقاف التشغيل**.

تحسينات الرؤية

وضع العرض

تغيير وضع العرض.

افتح **الضبط**، اضغط على **إمكانية الوصول** ← **تحسينات الرؤية**، ثم حدد الوضع الذي تريده أسفل **وضع العرض**.

استخدام السمة عالية التباين

تطبيق سمة صافية تعرض محتوى بألوان فاتحة على خلفية داكنة.

افتح **الضبط**، اضغط على **إمكانية الوصول** ← **تحسينات الرؤية** ← **سمة التباين العالي**، ثم حدد السمة التي ترغب بها.

استخدام الخطوط عالية التباين

يمكنك ضبط لون الخطوط وحدودها الخارجية لزيادة التباين بين النص والخلفية.

افتح **الضبط**، اضغط على **إمكانية الوصول** ← **تحسينات الرؤية**، ثم اضغط على مفتاح التبديل **خطوط ذات تباينات عالية** لتشغيله.

استخدام لوحة المفاتيح عالية التباين

يمكنك تغيير ألوان لوحة مفاتيح سامسونج لزيادة التباين بين النص والخلفية.
افتح **الضبط**، اضغط على **إمكانية الوصول** ← **تحسينات الرؤية**، ثم اضغط على مفتاح تبديل **لوحة مفاتيح ذات تباين عالٍ** لتشغيله.

عرض أشكال المفاتيح

يمكنك عرض أشكال المفاتيح بإطارات في الخلفية لتظهر بارزة.
افتح **الضبط**، اضغط على **إمكانية الوصول** ← **تحسينات الرؤية**، ثم اضغط على مفتاح التبديل **أزرار التمييز** لتشغيله.

جعل الأطر الخارجية أكثر وضوحًا

اعرض الكائنات في الصور والفيديوهات بشكل أكثر وضوحًا باستخدام أطر خارجية قوية.
افتح **الضبط**، اضغط على **إمكانية الوصول** ← **تحسينات الرؤية** ← **مخطط Relumino**، ثم اضغط على مفتاح التبديل لتشغيله.
لضبط سماكة الإطار، اسحب شريط الضبط أسفل **شمك المخطط**.

عكس ألوان العرض

حسِّن القدرة على رؤية الشاشة لمساعدة المستخدمين في تمييز النص على الشاشة.
افتح **الضبط**، اضغط على **إمكانية الوصول** ← **تحسينات الرؤية**، ثم اضغط على مفتاح تبديل **عكس الألوان** لتشغيله.

تصحيح اللون

اضبط كيفية عرض الألوان على الشاشة إذا كانت لديك صعوبة في التمييز بين الألوان. يقوم الجهاز بتغيير الألوان إلى ألوان أكثر تمييزًا.
افتح **الضبط**، اضغط على **إمكانية الوصول** ← **تحسينات الرؤية** ← **تصحيح اللون**، ثم اضغط على مفتاح التبديل لتشغيله. حدد خيارًا.

عامل تصفية اللون

يمكنك ضبط ألوان الشاشة إذا كنت تعاني من صعوبة في قراءة النص.
افتح **الضبط**، اضغط على **إمكانية الوصول** ← **تحسينات الرؤية** ← **عامل تصفية اللون**، ثم اضغط على المفتاح لتشغيله. حدد اللون الذي تريده.
لضبط مستوى الشفافية، اسحب شريط الضبط أسفل **معدل الشفافية**.

تقليل تأثيرات حركات الشاشة

تقليل تأثيرات رسوم متحركة من الشاشة إذا كنت حساسًا تجاه الرسوم المتحركة أو حركة الشاشة. افتح الضبط، اضغط على إمكانية الوصول ← تحسينات الرؤية، ثم اضغط على مفتاح تبديل تقليل الحركات لتشغيله.

تقليل الشفافية وتأثيرات الضبابية

يمكنك تقليل تأثيرات الشفافية والضبابية لجعل المحتوى على الشاشة أكثر وضوحًا. افتح الضبط، اضغط على إمكانية الوصول ← تحسينات الرؤية، ثم اضغط على مفتاح تبديل خفض الشفافية والتمويه لتشغيله.

تعطيم الشاشة

يمكنك تعطيم الشاشة عن الحد الأدنى لإعداد السطوع للحصول على تجربة مشاهدة أكثر راحة. افتح الضبط، اضغط على إمكانية الوصول ← تحسينات الرؤية، ثم اضغط على مفتاح تبديل خفت إضافي لتشغيله.

تكبير الشاشة

قم بتكبير الشاشة وتكبير منطقة محددة.

افتح الضبط، اضغط على إمكانية الوصول ← تحسينات الرؤية ← تكبير حجم الشاشة ← اختصار تكبير حجم الشاشة، ثم اضغط على مفتاح التبديل لتشغيله. ثم حدد الإجراءات التي تريد استخدامها لبدء استخدام هذه الميزة مباشرةً.

- انقر فوق زر إمكانية الوصول: التكبير بالضغط  على شريط التنقل.
- اضغط على الزر الجانبي وزر رفع مستوى الصوت: يمكنك التكبير بالضغط على الزر الجانبي وزر رفع مستوى الصوت في الوقت نفسه.
- اضغط مع الاستمرار على زر رفع وخفض الصوت لمدة ٣ ثوانٍ: يمكنك التكبير بالضغط مطولاً على زر رفع مستوى الصوت وخفض مستوى الصوت في الوقت نفسه لمدة ٣ ثوانٍ.
- انقر ثلاث مرات فوق الشاشة: يمكنك التكبير من خلال الضغط على الشاشة ثلاث مرات.

- يمكنك تكبير أي جزء تريده على الشاشة باستخدام نافذة المكبر. لتحريك المكبر، اسحب حافة إطار المكبر. لاستكشاف الشاشة، اسحب إصبعين للتمرير عبر الشاشة المُكبَّرة.
- لضبط معدل التكبير/التصغير، ضم إصبعين على الشاشة المكبرة أو افردهما بعيدًا عن بعضها.
- عند تكبير الشاشة بالكامل، يتعدَّد تكبير لوحات المفاتيح وشريط التنقل.
 - عند تشغيل هذه الميزة، قد يتأثر أداء بعض التطبيقات.

استخدام المكبر

استخدم الكاميرا كعدسة مكبرة لتكبير الأشياء.

افتح **الضبط**، اضغط على **إمكانية الوصول** ← **تحسينات الرؤية** ← **مكبر** ← **اختصار مكبر**، ثم اضغط على مفتاح التبديل لتشغيله. ثم حدد الإجراءات التي تريد استخدامها لبدء استخدام هذه الميزة مباشرةً. عند تنفيذ الإجراء، ستعمل الكاميرا مثل العدسة المكبرة.

تغيير سماكة المؤشر

افتح **الضبط**، اضغط على **إمكانية الوصول** ← **تحسينات الرؤية** ← **سُمك المؤشر**.

تغيير حجم ولون المؤشر

تكبير الماوس عند استخدام ماوس خارجي أو لوحة لمس. يمكنك أيضًا تغيير لون المؤشر.

افتح **الضبط**، اضغط على **إمكانية الوصول** ← **تحسينات الرؤية** ← **حجم المؤشر ولونه**.

تغيير الخط

تغيير حجم الخط ونمطه.

افتح **الضبط**، اضغط على **إمكانية الوصول** ← **تحسينات الرؤية** ← **حجم الخط ونمطه**.

تغيير تكبير الشاشة وتصغيرها

إظهار العناصر على الشاشة بحجم أكبر أو أصغر.

افتح **الضبط**، واضغط على **إمكانية الوصول** ← **تحسينات الرؤية** ← **تكبير الشاشة وتصغيرها**.

نطق إدخال لوحة المفاتيح بصوت عالٍ

تعيين الجهاز لقراءة ما تدخله على لوحة المفاتيح بصوت عالٍ.

افتح **الضبط**، اضغط على **إمكانية الوصول** ← **تحسينات الرؤية** ← **نطق إدخال لوحة المفاتيح بصوت عالٍ**، اضغط على مفتاح التبديل لتشغيله، ثم حدد خيارًا.

استخدام الوصف الصوتي

تعيين الجهاز لتشغيل الوصف الصوتي عند تشغيل فيديو يوفر أوصافًا صوتية.

افتح **الضبط**، اضغط على **إمكانية الوصول** ← **تحسينات الرؤية**، ثم اضغط على مفتاح التبديل **وصف الصوت** لتشغيله.

إمكانية الوصول في Bixby Vision

عند تشغيل ميزات إمكانية وصول Bixby Vision، يمكنك استخدام ميزات Bixby Vision إضافية.

١ افتح **الضبط**، اضغط على **إمكانية الوصول** ← **تحسينات الرؤية** ← **إمكانية الوصول في Bixby Vision**، ثم اضغط على مفتاح التبديل لتشغيله.

٢ اضغط على **فتح Bixby Vision**.

٣ حدد الميزة التي تريد استخدامها.

- **واصف المشاهد:** تحليل المشهد الذي التقطته ووصفه صوتيًا.
 - **معرف الكائن:** التعرف على الكائنات ووصفها صوتيًا.
 - **قارئ النص:** التعرف على النصوص وقراءتها بصوت عالٍ.
 - **أداة اكتشاف اللون:** اكتشاف لون العنصر ونطقه بصوت عالٍ.
- قد لا تتوفر بعض الميزات حسب شركة الاتصالات أو الطراز. 

إضافة تسجيلات صوتية إلى الملصقات الصوتية

يمكنك استخدام الملصقات الصوتية لتمييز الأشياء المتشابهة بوضع ملصقات مختلفة عليها. يمكنك تسجيل وتعيين تسجيلاً صوتياً على ملصق صوتي يدعم NFC. يتم تشغيل التسجيل الصوتي عندما تضع الجهاز بالقرب من الملصق.

قم بتشغيل خاصية NFC قبل استخدام خاصية الملصق الصوتي. 

١ افتح **الضبط**، واضغط على **إمكانية الوصول** ← **تحسينات الرؤية** ← **التسمية الصوتية**.

سيفتح مسجل الصوت.

٢ اضغط على  لبدء التسجيل. تحدث أمام الميكروفون.

٣ عند الانتهاء من التسجيل، اضغط على **تم للإيقاف**.

٤ ضع الجهاز من الخلف حول الملصق الصوتي.

سيتم كتابة معلومات التسجيل الصوتي على الملصق الصوتي.

TalkBack (التعليقات الصوتية)

تشغيل TalkBack أو إيقافها

عند تشغيل TalkBack، سيبدأ الجهاز تشغيل الملاحظات الصوتية. وعند الضغط على الميزة المحددة مرة واحدة، سيقوم الجهاز بقراءة النص الظاهر على الشاشة بصوت عالٍ. سيؤدي الضغط على الميزة مرتين إلى تشغيلها.

افتح **الضبط**، اضغط على **إمكانية الوصول** ← **TalkBack**، ثم اضغط على مفتاح التبديل لتشغيله.

لإيقاف TalkBack، اضغط على مفتاح التبديل واضغط مرتين على أي مكان على الشاشة.

للتحقق من كيفية استخدام TalkBack، اضغط على **الضبط** ← **الدليل التوجيهي والمساعدة**.

لا تتوفر بعض الميزات أثناء استخدام خدمة TalkBack. 

التحكم في الشاشة بإشارات الأصابع

يمكنك استخدام إيماءات عديدة للأصابع للتحكم في الشاشة أثناء استخدامك لـ TalkBack.

للتحقق من إيماءات الإصبع المتاحة وتخصيصها، افتح **الضبط** واضغط على **إمكانية الوصول** ← **TalkBack** ← **الضبط** ← **تخصيص الإيماءات**.

استخدام قوائم القراءة

أثناء استخدام TalkBack، اسحب بثلاث أصابع جهة اليمين أو اليسار. تظهر قائمة القراءة ويقراً الجهاز الاختيارات بصوت مرتفع. اسحب بثلاث أصابع جهة اليسار أو اليمين للانتقال عبر الخيارات. عندما تسمع الخيار الذي تريده، اسحب لأعلى أو لأسفل لاستخدام الخيار أو تعديل ضبطه. مثال، عندما تسمع **معدل سرعة الكلام** فإنه يمكنك تعديل معدل الحديث بالسحب إلى أعلى وأسفل.

إضافة تسميات الصور وإدارتها

يمكنك تعيين المصصقات إلى الصور على الشاشة. يقرأ الجهاز هذه المصصقات بصوت مرتفع عند تمييز الصور. أضف تسميات للصور غير المميزة عن طريق التمرير لأعلى أو لأسفل، ثم إلى اليمين. ثم اضغط على **إضافة تصنيف** عندما تظهر قوائم TalkBack.

لإدارة التسميات، افتح **الضبط** واضغط على **إمكانية الوصول** ← **TalkBack** ← **الضبط** ← **الإعدادات المتقدمة** ← **التصنيفات المخصصة**.

تهيئة إعدادات TalkBack

قم بتهيئة الضبط الخاص بـ TalkBack بما يناسبك.

افتح **الضبط** واضغط على **إمكانية الوصول** ← **TalkBack** ← **الضبط**.

- **الميزات الجديدة في TalkBack:** تحقق من التحديثات والتغييرات الرئيسية في TalkBack.
- **تحويل النص إلى حديث:** تغيير إعدادات ميزات تحويل النص إلى كلام عندما تكون TalkBack قيد التشغيل، مثل اللغات والسرعة والمزيد.
- **الإسهاب:** تخصيص الإعدادات المفصلة للتعليق الصوتي.
- **الصوت والاهتزاز:** تغيير إعدادات الصوت والاهتزاز لـ TalkBack.
- **تخصيص التركيز:** تعيين الجهاز لزيادة سُمك حدود مؤشر التركيز الذي يظهر عند الضغط على العناصر. يمكنك أيضاً تغيير لون المؤشر.
- **تخصيص الإيماءات:** التحقق من الإيماءات المتعددة للتحكم في الشاشة أثناء استخدام TalkBack وتخصيص إعدادات الإيماءات.
- **تخصيص القوائم:** تحديد أي قوائم TalkBack وقوائم القراءة التي سوف تستخدمها.
- **الأوصاف التلقائية:** تكوين إعدادات الوصف التلقائي. يمكنك سماع الأوصاف عند وضع التركيز على أيقونة غير مسماة أو صورة تحتوي على نص.
- **لوحة مفاتيح برايل:** إدخال الأحرف على الشاشة باستخدام لوحة مفاتيح برايل المكونة من ٦ نقاط.

- جهاز عرض بلغة برايل: توصيل لوحة مفاتيح برايل وتغيير الإعدادات.
- الدليل التوجيهي والمساعدة: تعلم كيفية استخدام TalkBack.
- الإعدادات المتقدمة: قم بضبط الإعدادات المتقدمة لـ TalkBack.
- فتح TalkBack في Galaxy Store: فتح TalkBack من Galaxy Store والتحقق من وجود تحديثات.

إدخال النص باستخدام لوحة المفاتيح

لعرض لوحة المفاتيح، اضغط على حقل إدخال النص، ثم اضغط مرتين على أي مكان على الشاشة. عندما تقوم بلمس لوحة المفاتيح بإصبعك، يقوم الجهاز بقراءة مفاتيح الحروف الموجودة تحت إصبعك بصوت مرتفع. عندما تسمع الحرف الذي تريده، حرر إصبعك من على الشاشة لتحديده. يتم إدخال الحرف ويقوم الجهاز بإدخاله بصوت مرتفع.

إدخال الحروف الإضافية

المس مطولاً أي مفتاح موجود على لوحة المفاتيح لإدخال حروف إضافية متوفرة للمفتاح. تظهر نافذة منبثقة فوق المفتاح توضح الحروف المتوفرة. لتحديد حرف، اسحب إصبعك على النافذة المنبثقة حتى تسمع صوت الحرف الذي تريده ثم حرره.

التحسينات السمعية

الكتابة المباشرة

ضبط الجهاز على التقاط الكلام باستخدام ميكروفون الجهاز وتحويله إلى نص على الشاشة. افتح الضبط، اضغط على إمكانية الوصول ← التحسينات السمعية ← الكتابة المباشرة ← اختصار الكتابة المباشرة، ثم اضغط على مفتاح التبديل لتشغيله. حدد الإجراءات التي تريد استخدامها لبدء استخدام هذه الميزة مباشرةً. ثم قم بتنفيذ الإجراء الخاص بالنسخ الخطي للكلام.

نسخ النص التلقائي

ضبط الجهاز على اكتشاف الكلام وإنشاء شرح مكتوب تلقائياً عند تشغيل محتوى وسائط، مثل مقاطع الفيديو أو البودكاست. افتح الضبط، اضغط على إمكانية الوصول ← التحسينات السمعية ← نسخ النص التلقائي، ثم اضغط على مفتاح تبديل استخدام ميزة "النسخ النصي التلقائي" لتشغيله.

إعداد التسمية التوضيحية

افتح الضبط، اضغط على إمكانية الوصول ← التحسينات السمعية ← تفضيلات التسمية التوضيحية، ثم اضغط على مفتاح تبديل إظهار التسميات التوضيحية لتشغيله.
حدد خيارًا لتهيئة ضبط التسمية.

دعم أجهزة المساعدة السمعية

اضبط الجهاز على تحسين جودة الصوت ليعمل بشكل أفضل مع المعينات السمعية.
افتح الضبط، اضغط على إمكانية الوصول ← التحسينات السمعية ← دعم أجهزة المساعدة السمعية ثم اضغط على مفتاح تبديل توافق أجهزة المساعدة السمعية لتشغيله.

إشعارات الصوت

ضبط الجهاز على اكتشاف الأصوات، مثل صفير أجهزة الكشف عن الدخان أو بكاء الأطفال. سيهتز الجهاز عند اكتشافه للصوت وسيتم حفظ التنبيه كسجل.
أثناء تشغيل هذه الميزة، لن يعمل التعرف على الصوت. 

- ١ افتح الضبط واضغط على إمكانية الوصول ← التحسينات السمعية ← إشعارات الصوت ← فتح إشعارات الصوت.
- ٢ اتبع الإرشادات التي تظهر على الشاشة لتشغيل ميزة إشعارات الصوت.
عند اكتشاف الصوت، سيعرض السجل على الخط الزمني. للتحقق من السجل، اضغط على <.
- ٣ إذا كنت ترغب في إيقاف هذه الميزة، فاضغط على  واضغط على مفتاح تبديل استخدام إشعارات الصوت لإيقافه.

تضخيم الصوت المحيط

عيّن الجهاز على تضخيم الصوت من حولك لمساعدتك على السماع بشكل أفضل عند استخدام سماعات الرأس.

- ١ افتح الضبط، اضغط على إمكانية الوصول ← التحسينات السمعية ← تضخيم الصوت المحيط، ثم اضغط على مفتاح تبديل اختصار تضخيم الصوت المحيط لتشغيله.
- ٢ حدد الإجراءات التي تريد استخدامها لبدء استخدام هذه الميزة مباشرةً.
- ٣ وُضِّل سماعات رأس بالجهاز وارتيدها.
- ٤ قم بتنفيذ الإجراء.

Adapt sound

تحسين إعداد الصوت لإيجاد أفضل جودة صوت واستخدامه للمكالمات أو تشغيل الوسائط.
افتح **الضبط**، اضغط على **إمكانية الوصول** ← **التحسينات السمعية** ← **Adapt sound**، اضغط على مفتاح التبديل لتشغيله، ثم قم بتحسين إعداد الصوت.

إيقاف كل الأصوات

ضبط الجهاز على كتم كل أصوات الجهاز، مثل صوت الوسائط وصوت المتصل أثناء المكالمة.
افتح **الضبط**، اضغط على **إمكانية الوصول** ← **التحسينات السمعية**، ثم اضغط على مفتاح تبديل **كتم كل الأصوات** لتشغيله.

صوت أحادي

يدمج خرج الصوت الأحادي الاستريو في إشارة واحدة يتم تشغيلها عبر جميع مكبرات صوت سماعات الرأس. استخدم هذه الوظيفة إذا كنت تعاني من إعاقة في السمع أو إذا كنت تفضل استخدام سماعة أذن واحدة.
افتح **الضبط**، اضغط على **إمكانية الوصول** ← **التحسينات السمعية**، ثم اضغط على مفتاح تبديل **صوت أحادي** لتشغيله.

ضبط توازن الصوت

اضبط الجهاز لضبط توازن الصوت.

١ افتح **الضبط** واضغط على **إمكانية الوصول** ← **التحسينات السمعية**.

٢ اسحب شريط الضبط الموجود أسفل **توازن الصوت الأيمن/الأيسر** إلى اليسار أو اليمين لضبط توازن الصوت.

تفاعل ومهارات

مفتاح عام

يمكنك التحكم في الشاشة من خلال توصيل مفتاح تبديل خارجي وباستخدام حركات الرأس وإيماءات الوجه.

- ١ افتح الضبط واضغط على إمكانية الوصول ← تفاعل ومهارات ← مفتاح عام.
- ٢ اقرأ الإرشادات التي تظهر على الشاشة واضغط على تم.
- ٣ اضغط على مفتاح التبديل لتشغيله.
- ٤ إذا لم تكن المفاتيح الذكية مسجلة على الجهاز، فاضغط على إضافة مفتاح واضبط المفاتيح للتحكم في الجهاز. 

لضبط المفاتيح للتحكم في الجهاز، اضغط على المفتاح ضمن المفاتيح. لإيقاف هذه الميزة، اضغط على الزر الجانبي وزر رفع مستوى الصوت في الوقت ذاته.

قائمة المساعد

عرض رمز الاختصار المساعد

اضبط الجهاز لعرض رمز اختصار المساعد للوصول إلى التطبيقات، والخصائص، والضبط. يمكنك التحكم في الجهاز بواسطة الضغط على القوائم المساعدة في الرمز.

- ١ افتح الضبط واضغط على إمكانية الوصول ← تفاعل ومهارات ← قائمة المساعد.
- ٢ اضغط على مفتاح التبديل لتشغيله. يظهر عرض رمز الاختصار في الجزء الأيمن السفلي من الشاشة. لضبط مستوى شفافية أيقونة اختصار المساعد، اسحب شريط الضبط أسفل الشفافية.

الوصول إلى القوائم المساعدة

يظهر رمز الاختصار المُساعد كرمز عائِم للوصول إلى القوائم المُساعدة من أي شاشة. عند الضغط على رمز الاختصار المُساعد، يزيد حجم الرمز قليلاً وتظهر القوائم المساعدة فوق الرمز. اضغط على السهم لليمين أو اليسار، أو اسحب لليمين أو اليسار لتحديد قوائم أخرى.

استخدام القوائم المُساعدة المُحسنة

ضبط الجهاز لعرض قوائم مساعدة مُحسنة للتطبيقات المحددة.

افتح الضبط، اضغط على إمكانية الوصول ← تفاعل ومهارات ← قائمة المساعد ← تحديد تطبيقات لإظهار القوائم السياقية باستخدامها، ثم اضغط على مفاتيح التبديل المجاورة للتطبيقات التي تريد تشغيلها.

Voice Access

استخدم هذه الميزة للتحكم في جهازك عن طريق الصوت.

افتح الضبط، اضغط على إمكانية الوصول ← تفاعل ومهارات ← Voice Access، ثم اضغط على مفتاح التبديل لتشغيله.

الرد على المكالمات وإنهاؤها

قم بتغيير طريقة الرد على أو إنهاء المكالمات.

افتح الضبط، اضغط على إمكانية الوصول ← تفاعل ومهارات ← الرد على المكالمات وإنهاؤها، ثم اضغط على مفاتيح التبديل للطريقة التي تريدها.

التحكم التفاعلي

شغّل وضع التحكم التفاعلي لتقييد تفاعل الجهاز مع الإدخالات أثناء استخدام التطبيقات.

١ افتح الضبط واضغط على إمكانية الوصول ← تفاعل ومهارات ← التحكم التفاعلي.

٢ اضغط على مفتاح التبديل اختصار التحكم التفاعلي لتشغيله.

٣ اضغط على الزر الجانبي وزر رفع مستوى الصوت في الوقت نفسه أثناء استخدام تطبيق ما.

٤ قم بضبط حجم الإطار أو ارسم خطًا حول المنطقة التي ترغب في تقييدها.

٥ اضغط على **تمت**.

يعرض الجهاز المنطقة المُقيدة. لن يصدر عن المنطقة المُقيدة أي رد فعل عندما تلمسها ويتم حظر مفاتيح الجهاز. بالرغم من ذلك، يمكنك إلغاء حظر وظائف الزر الجانبي و زر مستوى الصوت ولوحة المفاتيح في نمط التحكم التفاعلي.

لإيقاف وضع التحكم التفاعلي، اضغط على الزر الجانبي و زر رفع مستوى الصوت سويًا.

لتعيين الجهاز على قفل الشاشة بعد إيقاف وضع التحكم التفاعلي، افتح **الضبط**، اضغط على **إمكانية الوصول** ← **تفاعل ومهارات** ← **التحكم التفاعلي**، ثم اضغط على مفتاح التبديل **قفل الشاشة عند إلغاء التفعيل** لتشغيله.

مهلة اللمس مع الاستمرار

تعيين وقت التعرف الخاص باللمس المطوّل للشاشة.

افتح **الضبط**، اضغط على **إمكانية الوصول** ← **تفاعل ومهارات** ← **مهلة اللمس مع الاستمرار**، ثم حدد خيارًا.

مدة النقر

تحديد مدة اللمسة التي ينبغي مرورها ليتعرف الجهاز عليها كضغطة.

افتح **الضبط**، اضغط على **إمكانية الوصول** ← **تفاعل ومهارات** ← **مدة النقر**، اضغط على مفتاح التبديل لتشغيله، ثم عيّن الوقت.

تجاهل عمليات اللمس المتكررة

ضبط الجهاز على التعرف على الضغطة الأولى فقط ضمن فترة زمنية عند الضغط المتكرر على الشاشة.

افتح **الضبط**، اضغط على **إمكانية الوصول** ← **تفاعل ومهارات** ← **تجاهل عمليات اللمس المتكررة**، اضغط على مفتاح التبديل لتشغيله، ثم عيّن الوقت.

الإجراء التلقائي بعد إيقاف المؤشر

ضبط الجهاز على اختيار العنصر تلقائيًا بمجرد وضع مؤشر الفأرة فوقه. يمكنك أيضًا تعيين إجراءات لاستخدامها عند تحريك المؤشر إلى أحد أركان الشاشة.

افتح **الضبط**، اضغط على **إمكانية الوصول** ← **تفاعل ومهارات** ← **الإجراء التلقائي بعد إيقاف المؤشر**، ثم اضغط على مفتاح تبديل **نقر تلقائي** لتشغيله. لتعيين إجراءات لأركان الشاشة، حدد خيارًا ضمن **حركات جانبية** وحدد إجراءً.

المفاتيح الثابتة

تعيين مفتاح معدل في لوحة مفاتيح خارجية، مثل مفاتيح Shift أو Ctrl أو Alt، لتظل مضغوطة. يساعدك هذا في استخدام اختصارات لوحة المفاتيح دون الضغط على مفاتيح في نفس الوقت.

افتح **الضبط**، اضغط على **إمكانية الوصول** ← **تفاعل ومهارات**، ثم اضغط على مفتاح تبديل **المفاتيح الثابتة** لتشغيله.

المفاتيح البطيئة

ضبط وقت التعرف على الضغط على مفتاح في لوحة مفاتيح خارجية.

افتح **الضبط**، اضغط على **إمكانية الوصول** ← **تفاعل ومهارات** ← **المفاتيح البطيئة**، اضغط على مفتاح التبديل لتشغيله، ثم عيّن الوقت.

تجاهل المفاتيح

ضبط الجهاز على التعرف على الضغطة الأولى فقط على مفتاح في غضون فترة زمنية عند الضغط المتكرر على نفس المفتاح.

افتح **الضبط**، اضغط على **إمكانية الوصول** ← **تفاعل ومهارات** ← **تجاهل المفاتيح**، اضغط على مفتاح التبديل لتشغيله، ثم عيّن الوقت.

الضبط المتقدم

التشغيل المباشر لميزات إمكانية الوصول

عيّن لفتح ميزات إمكانية الوصول مباشرةً.

افتح **الضبط** واضغط على **إمكانية الوصول** ← **الضبط المتقدم**. اضغط على زر **إمكانية الوصول** ← **تحديد إجراءات**، أو حدد **الزران الجانبي ورفع مستوى الصوت** أو **زرا رفع وخفض مستوى الصوت**، ثم حدد ميزات إمكانية الوصول التي تريد استخدامها.

ضبط إشعارات الضوء

اضبط الجهاز ليومض الفلاش أو الشاشة عندما يظهر تنبيه أو عندما يصلك إشعار، مثل المكالمات الواردة أو الرسائل الجديدة.

افتح **الضبط**، اضغط على **إمكانية الوصول** ← **الضبط المتقدم** ← **إشعار الفلاش**، ثم اضغط على مفاتيح التبديل المجاورة للخيارات التي ترغب في تشغيلها.

حان الوقت لاتخاذ إجراء

تعيين مقدار وقت عرض الإطارات المنبثقة التي تطلب منك اتخاذ إجراء، مثل الإشعارات أو المتحكم في مستوى الصوت.

افتح **الضبط**، اضغط على **إمكانية الوصول** ← **الضبط المتقدم** ← **حان الوقت لاتخاذ إجراء**، ثم حدد خيارًا.

التطبيقات المثبتة

تحقق من خدمات إمكانية الوصول المثبتة على الجهاز.

افتح **الضبط** واضغط على **إمكانية الوصول** ← **التطبيقات المثبتة**.

حل المشكلات

قبل الاتصال بمركز خدمة سامسونج أو مركز خدمة معتمد، يرجى تجربة الحلول التالية. قد لا تنطبق بعض المواقف على الجهاز. يمكنك أيضاً استخدام عضوية Samsung لحل أي مشاكل قد تواجهها أثناء استخدام جهازك.

عند تشغيل الجهاز أو أثناء استخدامه، فسوف يطلب منك إدخال أحد الرموز التالية:

- كلمة المرور: عند تشغيل خاصية قفل الجهاز، يجب إدخال كلمة المرور المعيّنة للجهاز.
- رمز PIN: عند استخدام الجهاز لأول مرة أو عند تشغيل طلب رمز PIN، يجب عليك إدخال رمز PIN المرفق مع بطاقة SIM أو USIM. يمكنك إيقاف هذه الخاصية باستخدام القائمة قفل بطاقة SIM.
- PUK: يتم إغلاق بطاقة SIM أو USIM، عادةً كنتيجة لإدخال رمز PIN بطريقة خاطئة عدة مرات. يجب إدخال رمز PUK الذي تقدّمه شركة الاتصالات.
- رمز PIN2: عندما تدخل إلى قائمة تطلب منك إدخال رمز PIN2، يجب عليك إدخال رمز PIN2 المرفق ببطاقة SIM أو USIM. لمزيد من المعلومات، يُرجى الاتصال بشركة الاتصالات.

يعرض الجهاز الشبكة أو رسائل الخطأ الخاصة بالخدمة

- عندما تتواجد في مناطق تكون فيها الإشارات ضعيفة أو الاستقبال ضعيفاً، فقد تفقد الاستقبال. انتقل إلى منطقة أخرى وحاول ثانية. أثناء التنقل، قد تظهر رسائل الخطأ بشكل متكرر.
- لا يمكنك الوصول إلى بعض الخيارات بدون اشتراك. لمزيد من المعلومات، يُرجى الاتصال بشركة الاتصالات.

الجهاز لا يعمل

عندما تفرغ طاقة البطارية بالكامل، لا يعمل الجهاز. قم بشحن البطارية بالكامل قبل استخدام الجهاز.

التعرف على اللمس يعمل ببطء أو بشكل غير صحيح

- قد لا يعمل التعرف على اللمس بشكل صحيح في المواقف التالية:
 - في حالة تركيب واقي شاشة أو ملحقات اختيارية بالشاشة
 - في حالة ارتدائك قفازات، إذا لم تكن يديك نظيفة أثناء لمس الشاشة، أو في حالة الضغط على الشاشة باستخدام عنصر حاد أو أطراف أصابعك
 - في ظروف الرطوبة أو عند تعرضها للمياه
- أعد تشغيل جهازك لإصلاح أي مشكلات مؤقتة بالبرنامج.
- تأكد من ترقية برنامج جهازك لأحدث إصدار.
- إذا تعرضت الشاشة للخدش أو التلف، فتفضل بزيارة مركز خدمة سامسونج أو مركز خدمة معتمد.

يتجمد جهازك أو يظهر مشكلة فادحة

جرب أحد الحلول التالية. إذا لم يتم حل المشكلة، فاتصل بمركز خدمة سامسونج أو مركز خدمة معتمد.

إعادة تشغيل الجهاز

في حالة تجمد جهازك أو تعلقه، فقد تحتاج إلى إغلاق التطبيقات أو إيقاف تشغيل الجهاز وتشغيله مرة أخرى.

فرض إعادة التشغيل

في حالة تجمد جهازك وعدم استجابته، اضغط مطولاً على الزر الجانبي و زر خفض مستوى الصوت في وقت واحد لأكثر من 7 ثوانٍ لإعادة تشغيل الجهاز.

إعادة ضبط الجهاز

إذا لم تحل هذه الطرق مشكلتك، فأعد تعيين البيانات إلى حالة المصنع.

افتح **الضبط**، واضغط على **الإدارة العامة** ← **إعادة الضبط** ← **إعادة ضبط بيانات المصنع** ← **إعادة ضبط** ← **مسح الكل**. قبل القيام بإعادة ضبط بيانات المصنع، تذكر أن تقوم بعمل نسخة احتياطية من جميع البيانات المهمة المخزنة على الجهاز.

لا يمكن إجراء المكالمات

- تأكد من استخدامك لشبكة الهاتف الخليوي الصحيحة.
- تأكد من أنك لم تقم بضبط خاصية حظر المكالمات لرقم الهاتف الذي تتصل به.
- تأكد من أنك لم تقم بضبط خاصية حظر المكالمات لرقم الهاتف الوارد.

لا يمكن للآخرين سماعك وأنت تتحدث أثناء المكالمة

- تأكد من أنك لا تحجب الميكروفون المضمن.
- احرص على أن يكون الميكروفون قريباً من فمك.
- في حالة استخدام سماعات رأس، تأكد من اتصالها بشكل صحيح.

يصدر صوت صدى أثناء إجراء المكالمة

اضبط مستوى الصوت بالضغط على زر مستوى الصوت أو انتقل إلى منطقة أخرى.

الشبكة الخلوية أو شبكة الإنترنت مفصولة دوماً، أو جودة الصوت رديئة

- تأكد من أنك لا تعترض طريق الهوائي الداخلي للجهاز.
- عندما تتواجد في مناطق تكون فيها الإشارات ضعيفة أو الاستقبال ضعيفاً، فقد تفقد الاستقبال. ربما تعاني من مشكلات في الاتصال بسبب وجود مشكلات في المحطة الأساسية لشركة الاتصالات. انتقل إلى منطقة أخرى وحاول ثانية.
- عند استخدام الجهاز أثناء التنقل، فقد تتعطل خدمات الشبكة اللاسلكية بسبب وجود مشكلات في شبكة شركة الاتصالات.

البطارية لا تشحن بطريقة صحيحة (بالنسبة للشواحن المعتمدة من سامسونج)

- تأكد من توصيل الشاحن بطريقة صحيحة.
- تفضل بزيارة مركز خدمة سامسونج أو مركز خدمة معتمد واستبدل البطارية.

طاقة البطارية تنفذ بطريقة أسرع مقارنة بما كانت عليه عند شرائها

- عندما يعرض الجهاز أو البطارية لدرجة حرارة باردة أو ساخنة للغاية، فقد يقل الشحن المفيد.
- يزيد استهلاك البطارية عندما تستخدم ميزات أو تطبيقات معينة، مثل GPS أو الألعاب أو الإنترنت.
- البطارية قابلة للاستهلاك ويقل أمد طاقة البطارية بمرور الوقت.

تظهر رسائل الخطأ عند فتح الكاميرا

يجب توفر مساحة تخزين كافية على جهازك وطاقة بطارية كافية لتشغيل تطبيق الكاميرا. إذا تلقيت رسالة خطأ عند فتح الكاميرا، فجرب ما يلي:

- قم بشحن البطارية.
 - عليك إخلاء جزء من مساحة التخزين عن طريق نقل الملفات إلى جهاز كمبيوتر أو بحذف ملفات من جهازك.
 - أعد تشغيل الجهاز.
- إذا كنت لا تزال تواجه مشكلة في تطبيق الكاميرا بعد تجربة هذه النصائح، فاتصل بمركز خدمة سامسونج أو مركز خدمة معتمد.

جودة الصور أقل من صورة المعاينة

- جودة الصور قد تختلف وذلك حسب ما يحيط بك وتقنيات التصوير التي تستخدمها.
- في حالة التقاط صور في أماكن مظلمة، أو أثناء الليل، أو في أماكن مغلقة، فقد يحدث تشوش في الصورة أو قد تخرج الصور بعيداً عن التركيز.

تظهر رسائل الخطأ عند فتح ملفات الوسائط

- إذا تلقيت رسائل خطأ أو ملفات وسائط متعددة فلا تقم بتشغيلها عندما تفتحها على جهازك، فجرب الآتي:
- عليك إخلاء جزء من مساحة التخزين عن طريق نقل الملفات إلى جهاز كمبيوتر أو بحذف ملفات من جهازك.
 - تأكد أن ملف الموسيقى ليس محمياً بنظام إدارة الحقوق الرقمية (DRM). إذا كان الملف محمياً بنظام DRM، تأكد من أن لديك الترخيص أو المفتاح السليم لتشغيل الملف.

- تأكد أن تنسيقات الملفات مدعومة بواسطة الجهاز. إذا لم يكن هناك تنسيق ملف غير مدعم مثل DivX أو AC3، فقم بتنصيب تطبيق يدعم ذلك. للتحقق من تنسيقات الملفات التي يدعمها جهازك، تفضل بزيارة موقع سامسونج على الويب.
- يدعم جهازك الصور ولقطات الفيديو الملتقطة بواسطة الجهاز. الصور ولقطات الفيديو الملتقطة بواسطة أجهزة أخرى قد لا تعمل بطريقة صحيحة.
- يدعم جهازك ملفات الوسائط المتعددة التي تدعمها شركة الاتصالات أو مزودو الخدمات الإضافية. قد لا تعمل بعض المحتويات التي تُنشر على الإنترنت، مثل نغمات الرنين، أو لقطات الفيديو، أو الخلفيات بطريقة صحيحة.

البلوتوث لا يعمل جيدًا

- في حالة عدم تحديد موقع جهاز بلوتوث آخر أو وجود مشكلات في الاتصال أو أعطال في الأداء، جرب ما يلي:
- تأكد من أن الجهاز الذي ترغب في الاتصال به جاهز لإجراء المسح الضوئي عليه أو الاتصال به.
 - تأكد من وجود هاتفك وجهاز البلوتوث الآخر ضمن الحد الأقصى لنطاق البلوتوث (١٠ م).
 - على هاتفك، افتح **الضبط**، اضغط على **الاتصالات**، ثم اضغط على مفتاح تبديل **البلوتوث** لتشغيله مرة أخرى.
 - على هاتفك، افتح **الضبط**، اضغط على **الإدارة العامة** ← **إعادة الضبط** ← **إعادة ضبط شبكة Wi-Fi والبلوتوث** ← **إعادة الضبط** لإعادة تعيين إعدادات الشبكة. قد تفقد المعلومات المسجلة عند تنفيذ إعادة التعيين.
- إذا لم تنجح هذه التلميحات في حل المشكلة، فاتصل بمركز خدمة سامسونج أو مركز خدمة معتمد.

لا يتم إجراء الاتصال عند توصيل الجهاز بالكمبيوتر

- تأكد أن كابل USB الذي تستخدمه متوافق مع الجهاز.
- تأكد من وجود برنامج التشغيل المناسب مثبت ومحدث على جهاز الكمبيوتر الخاص بك.

الجهاز لا يمكنه البحث عن موقعك الحالي

قد يتم إعاقة إشارات GPS في بعض المواقع مثل الأماكن المغلقة. اضبط الجهاز لاستخدام Wi-Fi أو شبكة المحمول للبحث عن موقعك الحالي في هذه المواقع.

تم فقد البيانات المخزنة على الجهاز

قم دوماً بعمل نسخ احتياطية من جميع البيانات المهمة المخزنة على الجهاز. وإلا فلن تتمكن من استعادة البيانات في حالة تلفها أو فقدها. سامسونج ليست مسؤولة عن فقدان البيانات على الجهاز.

تظهر فجوة صغيرة حول الجزء الخارجي من غلاف الجهاز

- هذه الفجوة عبارة عن خاصية صناعية مهمة وقد تحدث بعض الاهتزازات البسيطة أو اهتزاز لأجزاء.
- وبمرور الوقت، فإن الاحتكاك بين الأجزاء قد يتسبب في اتساع هذه الفجوة قليلاً.

لا توجد مساحة تخزين كافية على ذاكرة الجهاز

يجب حذف البيانات غير الضرورية، مثل الذاكرة المؤقتة، باستخدام ميزة رعاية الجهاز أو حذف الملفات أو التطبيقات غير المستخدمة يدويًا لتحرير مساحة التخزين.

لا يظهر زر الشاشة الرئيسية

قد يختفي شريط التنقل الذي يحتوي على زر الشاشة الرئيسية أثناء استخدام تطبيقات أو وظائف معينة. للوصول إلى شريط التنقل، اسحب باتجاه الأعلى من الجزء السفلي من الشاشة.

حقوق الطبع والنشر

حقوق الطبع والنشر © ٢٠٢٤ شركة سامسونج المحدودة للإلكترونيات.

هذا الدليل محمي بموجب قوانين حقوق الطبع والنشر الدولية.

لا يجوز نسخ أي جزء من هذا الدليل أو توزيعه أو ترجمته أو نقله بأي شكل أو بأي وسيلة، إلكترونية أو ميكانيكية، بما في ذلك التصوير والتسجيل، أو تخزين أي من المعلومات بأي نظام تخزين أو نظام استرجاع.

العلامات التجارية

- سامسونج وشعار سامسونج عبارة عن علامتين تجاريتين مسجلتين لشركة سامسونج المحدودة للإلكترونيات.
- Bluetooth® هي علامة تجارية مسجلة لشركة Bluetooth SIG, Inc. في جميع أنحاء العالم.
- Wi-Fi® و Wi-Fi Direct™ و Wi-Fi CERTIFIED™ وشعار Wi-Fi هي علامات تجارية مسجلة لمنظمة Wi-Fi Alliance.
- تم التصنيع بموجب ترخيص من معامل Dolby. إن Dolby Atmos، Dolby، ورمز D المزدوج تمثل علامات تجارية لمعامل Dolby.
- جميع العلامات التجارية الأخرى وحقوق الطبع والنشر هي ملك لأصحابها.