

**SAMSUNG**  
Galaxy S24

**SAMSUNG**  
Galaxy S24+

**SAMSUNG**  
Galaxy S24 Ultra

**SAMSUNG**

# KULLANICI KILAVUZU

Cep Telefonu

SM-S921B/DS  
SM-S926B/DS  
SM-S928B/DS

# İçerik

## Başlarken

- 5 Cihaz yerleşimi ve işlevleri
- 13 Pili şarj etme
- 18 Nano-SIM kart ve eSIM
- 20 Cihazı açma ve kapatma
- 21 İlk kurulum
- 22 Samsung account
- 23 Önceki cihazınızdan veri aktarma (Smart Switch)
- 25 Ekranı anlama
- 33 Bildirim paneli
- 35 Ekran görüntüsü yakalama ve ekran görüntüsü kaydetme
- 37 Metin girme
- 39 Metin ayıklama

## Uygulamalar ve özellikler

- 40 Uygulamaları yükleme veya kaldırma
- 41 S Pen (Galaxy S24 Ultra)
- 55 Telefon
- 59 Kişiler
- 61 Mesajlar
- 62 Kamera
- 81 Galeri
- 86 AR Alanı
- 92 Bixby
- 94 Bixby Vision

- 95 Çoklu pencere (Aynı anda birden çok uygulama kullanma)
- 98 Samsung İnternet
- 99 Samsung Health
- 100 Samsung Notes
- 105 Samsung Members
- 106 Samsung Kids
- 107 Samsung Global Goals
- 107 Samsung TV Plus
- 107 Samsung Find
- 107 Samsung Shop
- 108 Galaxy Shop
- 108 Galaxy Wearable
- 108 PENUP (Galaxy S24 Ultra)
- 109 Takvim
- 110 Reminder (Yapılacaklar için bildirim alma)
- 111 Ses Kaydedici
- 113 Dosyalarım (Dosyaları kontrol etme ve yönetme)
- 113 Saat
- 113 Hesap Makinesi
- 114 Gaming Hub
- 115 Game Booster (Oyun ortamınızı yapılandırma)
- 116 SmartThings
- 117 İçerik paylaşma
- 118 Music Share

- 120 Smart View (Televizyon ekranına yansıtma)
- 121 Windows Bağlantısı (Cihazı bilgisayar bağlantısı ile kullanma)
- 122 Samsung DeX
- 127 Google Apps

## Ayarlar

- 128 Tanıtım
- 128 Samsung account
- 128 Bağlantılar
  - 130 Wi-Fi
  - 131 Bluetooth
  - 133 NFC ve temassız ödemeler
  - 134 Veri tasarrufu
  - 134 Uygulamalar için izin verilen ağlar
  - 135 Mobil Erişim Noktası
  - 135 Diğer bağlantı ayarları
- 137 Bağlı cihazlar
- 138 Modlar ve Rutinler
  - 138 Modları kullanma
  - 139 Rutinleri kullanma
- 139 Sesler ve titreşim
  - 140 Ses kalitesi ve efektler
  - 141 Ayrı uygulama sesi
- 141 Bildirimler
- 142 Ekran
  - 143 Pürüzsüz hareket
  - 144 Ekran modunu değiştirme veya ekran rengini ayarlama
- 145 Pil
- 145 Duvar kağıdı ve stil

- 145 Temalar
- 146 Ana ekran
- 146 Kilit ekranı ve AOD
  - 147 Artırılmış Kilit Açma
  - 147 Always On Display (Ekran kapalıyken bilgi gösterme)
- 148 Güvenlik ve gizlilik
  - 149 Yüz tanıma
  - 151 Parmak izi tanıma
  - 153 Güvenli Klasör
  - 156 Güvenli Wi-Fi
  - 157 Samsung Pass
- 160 Konum
- 160 Güvenlik ve acil durum
- 161 Hesaplar ve yedekleme
  - 161 Samsung Cloud
- 162 Google
- 162 Gelişmiş özellikler
  - 164 Gelişmiş zeka
  - 164 Hareketler ve işaretler
  - 165 Görüntülü arama efektleri
  - 166 Dual Messenger
- 167 Dijital Sağlık ve ebeveyn denetimi
- 167 Cihaz bakımı
- 168 Uygulamalar
- 169 Genel yönetim
- 170 Erişilebilirlik
- 171 Yazılım güncellemesi
- 171 Telefon hakkında

## Kullanım notları

- 172 Cihazın kullanımıyla ilgili önlemler
- 175 Paket içeriği ve aksesuarlarla ilgili notlar
- 176 Suya ve toza karşı dayanıklılığı koruma
- 177 Cihazın aşırı ısınma durumları ve çözümleri

## Ek

- 181 Erişilebilirlik
- 196 Sorun giderme
- 202 Yetkili servis listesi

# Başlarken

## Cihaz yerleşimi ve işlevleri

► Galaxy S24 Ultra:

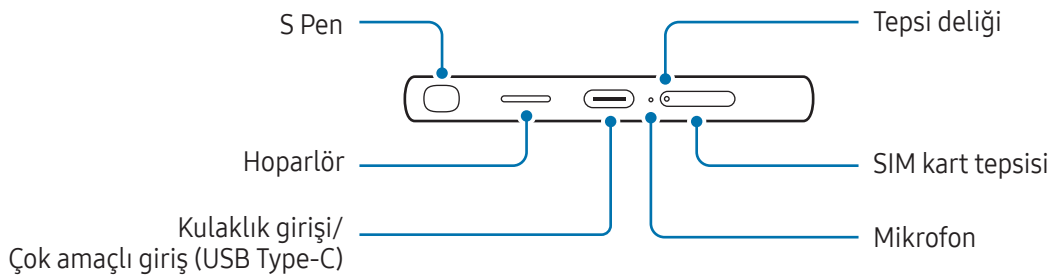
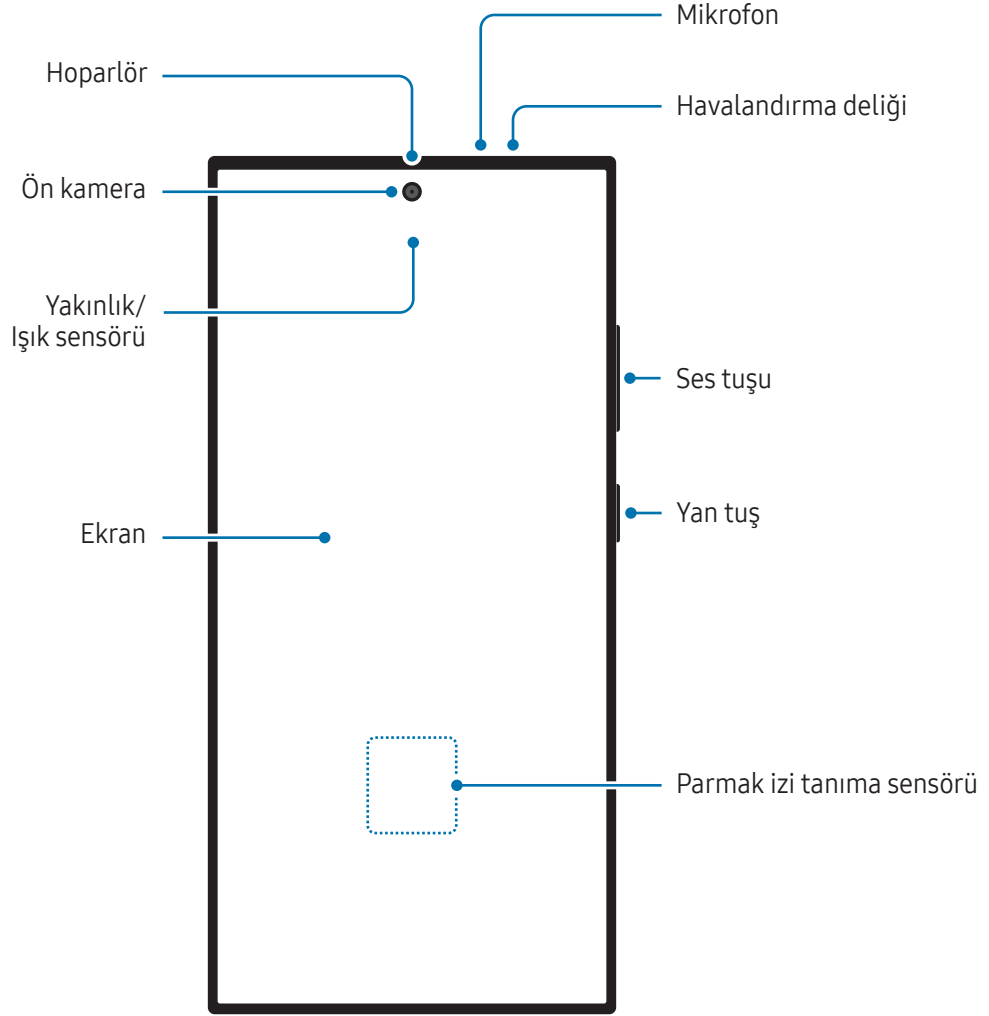

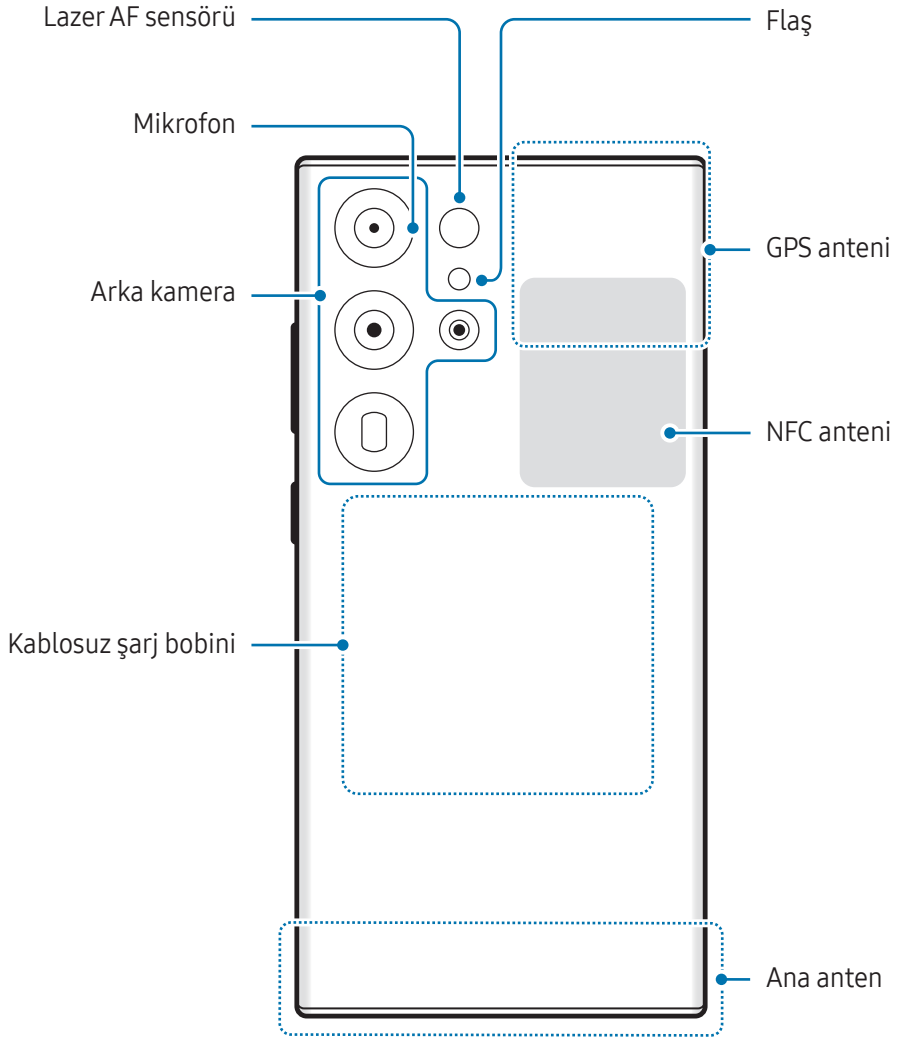

► Galaxy S24+:

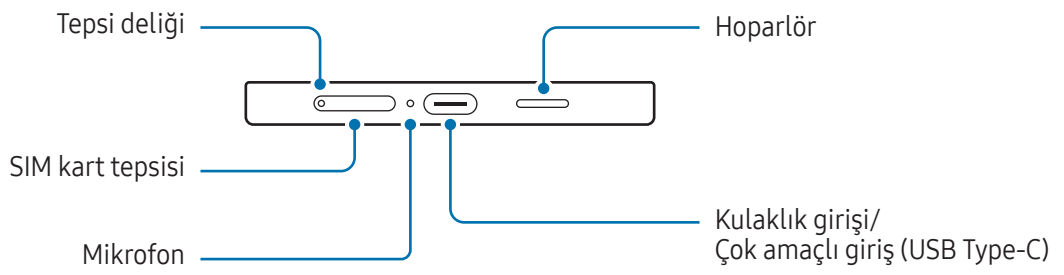
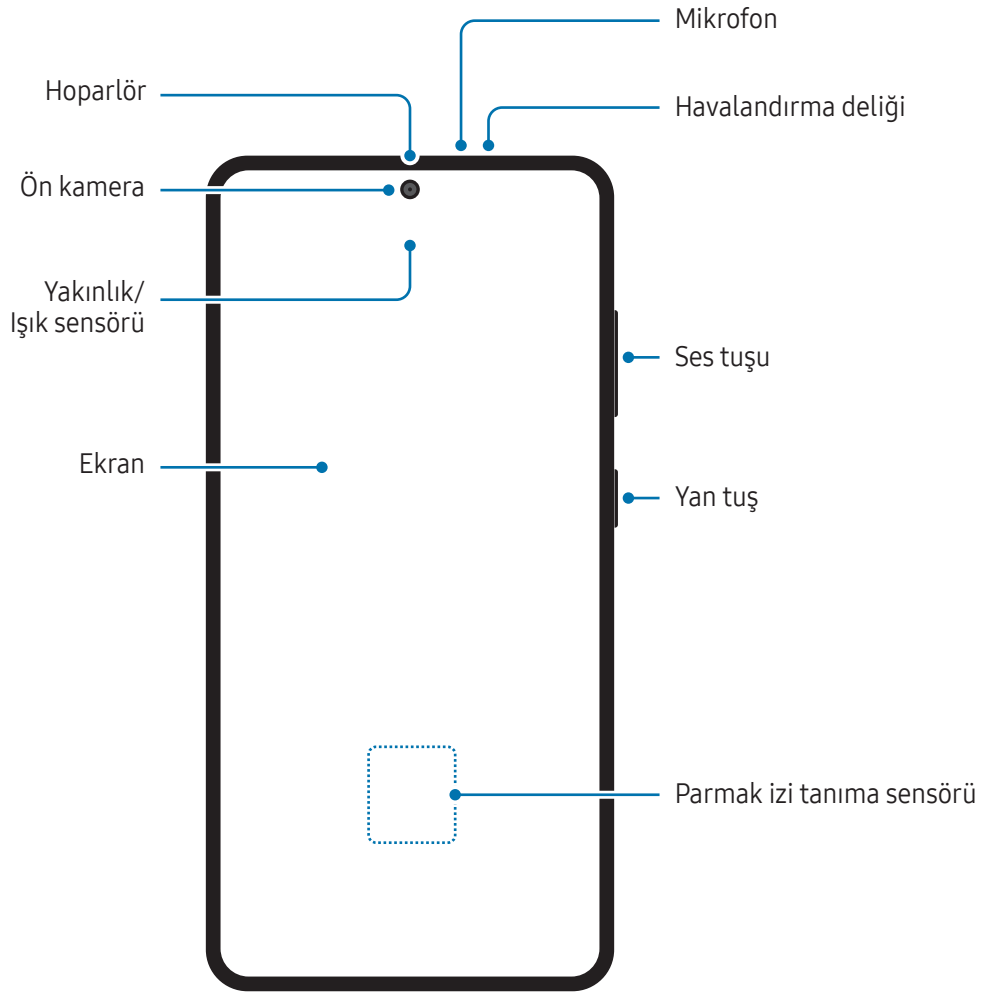

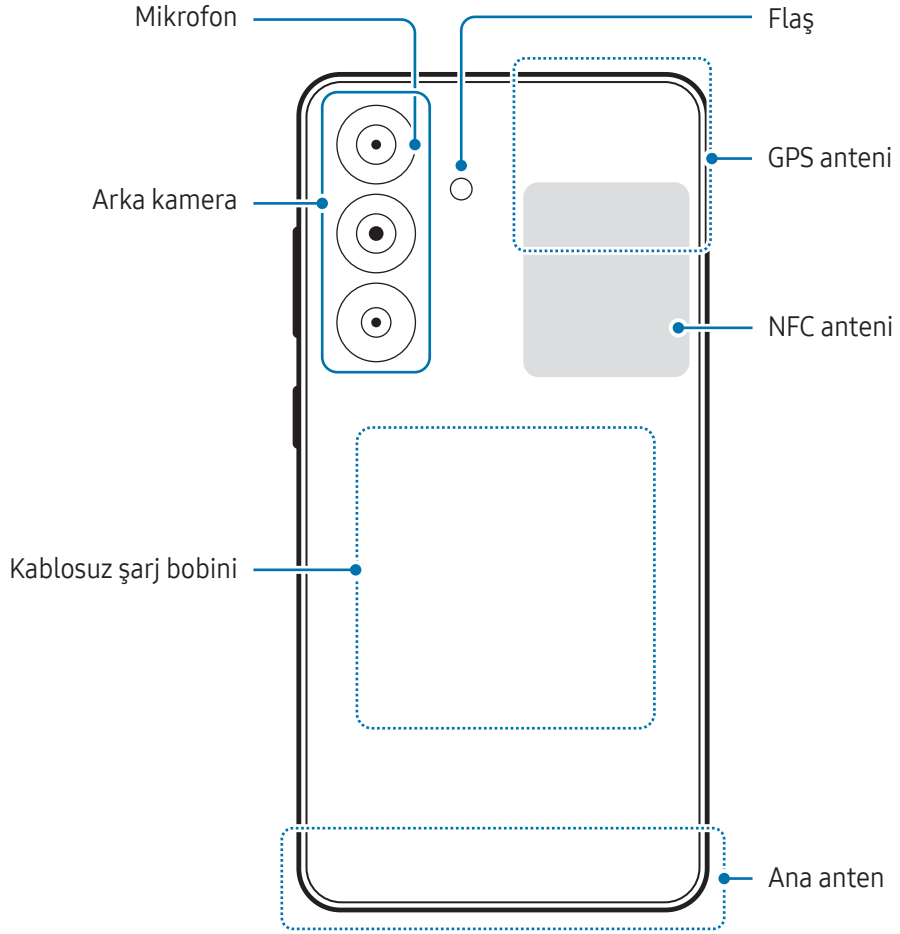



► Galaxy S24:

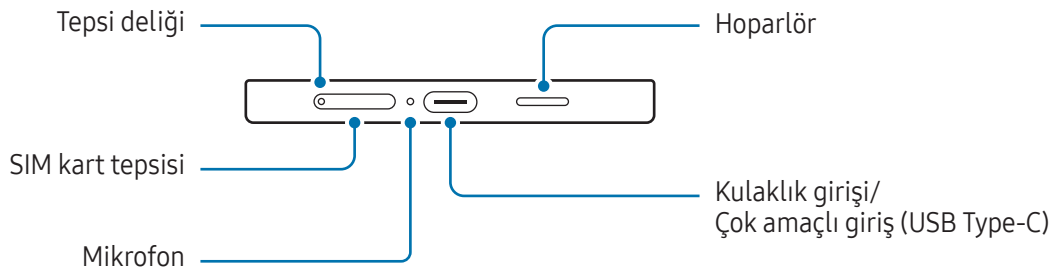
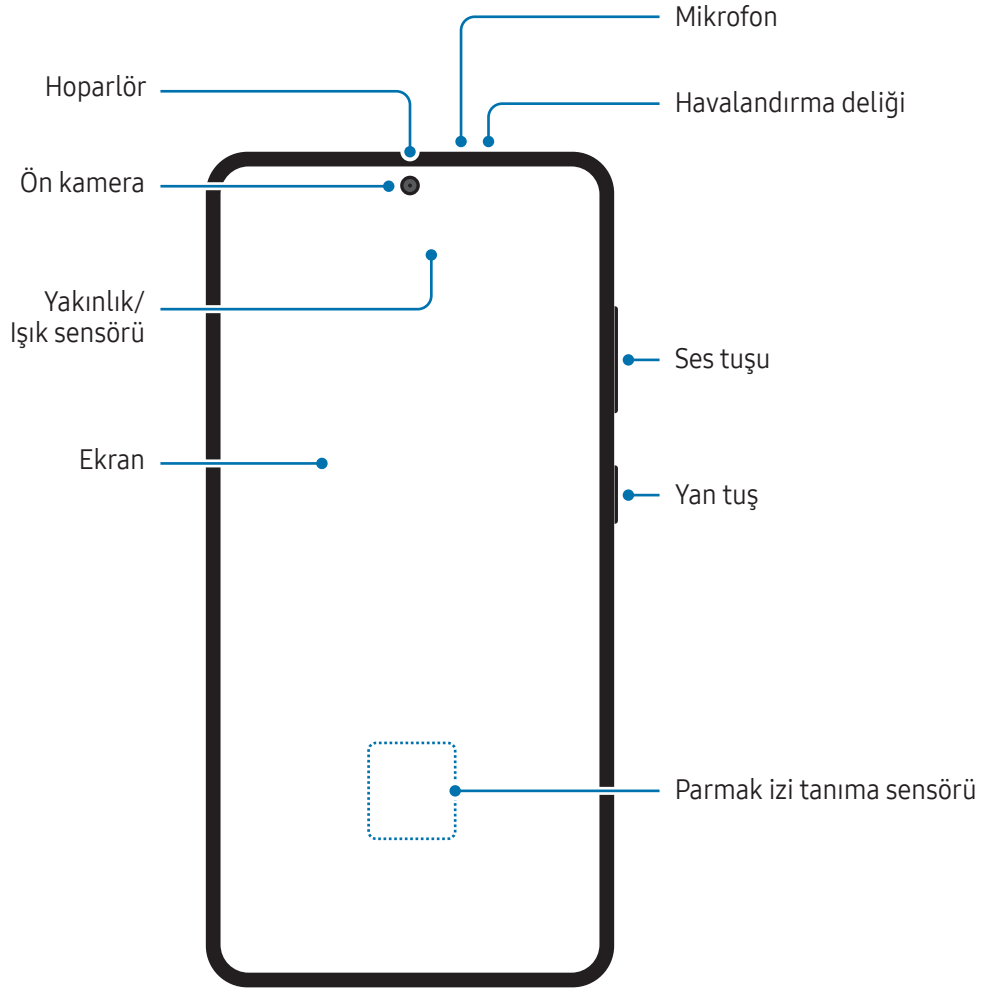

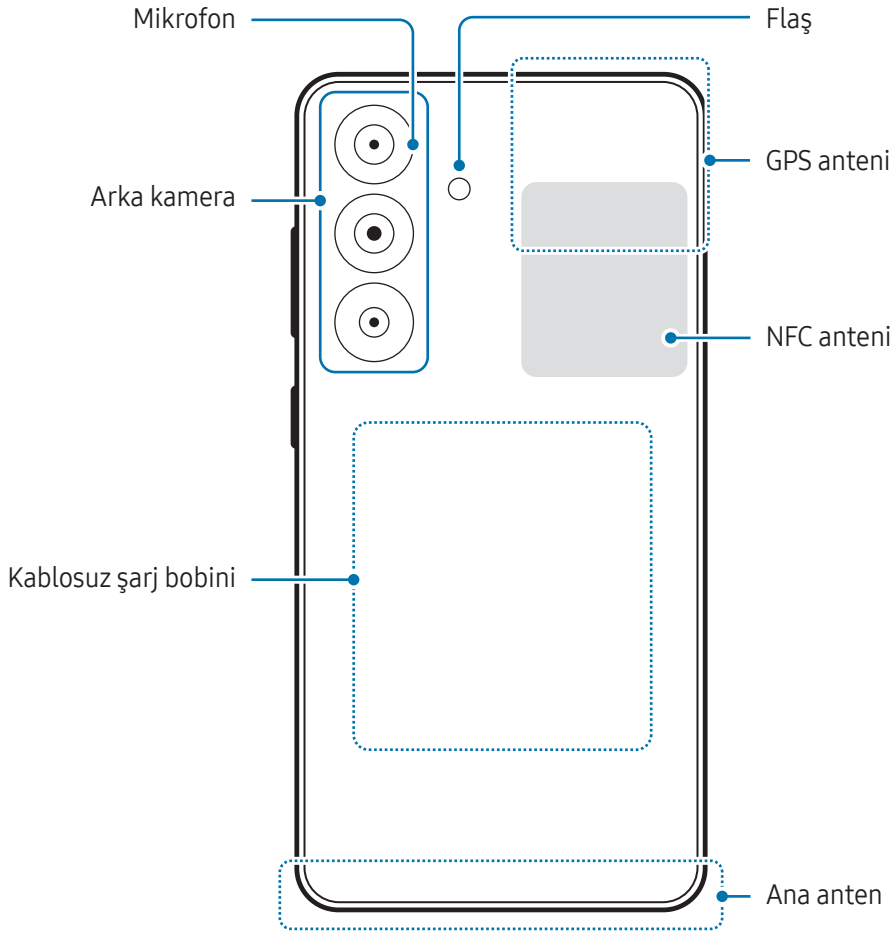



- Hoparlörleri kullanırken (örneğin, medya dosyalarını oynatırken veya hoparlör üzerinden görüşme yaparken) cihazı kulaklarınızın yakınında tutmayın.
- Kamera merceğini, doğrudan güneş ışığı gibi kuvvetli ışık kaynaklarına maruz bırakmamaya dikkat edin. Kamera merceği, doğrudan güneş ışığı gibi kuvvetli ışık kaynaklarına maruz kaldığında, kamera görüntü sensörü zarar görebilir. Hasarlı görüntü sensörleri onarılamaz ve fotoğraflarda noktalara veya lekelerle neden olur.
- Cihazı cam veya akrilik gövdesi kırık bir şekilde kullanmak yaralanma riski oluşturabilir. Cihazı yalnızca bir Samsung Servis Merkezinde veya yetkili bir servis merkezinde tamir edildikten sonra kullanmaya başlayın.
- Mikrofona, hoparlöre veya alıcıya toz veya yabancı madde girerse ya da bu parçaların üzeri kapatılırsa cihazın sesi azalabilir veya bazı özellikler çalışmayabilir. Tozu veya yabancı maddeleri sivri bir cisimle çıkarmaya çalışırsanız, cihaz hasar görebilir ve görünümü etkilenebilir.



- Aşağıdaki durumlarda bağlantı sorunları oluşabilir ve pil boşalabilir:
  - Cihazın anten bölgesine metalik çıkartmalar yapıştırırsanız
  - Cihaza metalik malzemedен yapılmış bir cihaz kapağı takarsanız
  - Mobil veri bağlantısı gibi belirli özellikleri kullanırken cihaz anteni alanının el veya diğer subjeler ile kapatılması
- Havalandırma deliği, koruyucu kaplama veya çıkartma gibi aksesuarlarla kapatılırsa aramalar veya medya oynatma sırasında istenmeyen sesler oluşabilir.
- Yakınlık/Işık sensörü alanını çıkartma ve kılıf gibi ekran aksesuarıyla kapatmayın. Bunları yapmanız sensörün düzgün çalışmamasına neden olabilir.
- Yakınlık sensörünün çalışması nedeniyle aramalar sırasında cihazın üst kısmında ışık titremesi olabilir.

## Sert tuşlar

| Tuş                      | İşlev                                                                                                                                                                                                                                                                                                                                                              |
|--------------------------|--------------------------------------------------------------------------------------------------------------------------------------------------------------------------------------------------------------------------------------------------------------------------------------------------------------------------------------------------------------------|
| Yan tuş                  | <ul style="list-style-type: none"> <li>Kapalıyken cihazı açmak için uzun basın.</li> <li>Ekranı açmak veya kilitlemek için basın.</li> <li>Bixby ile sohbete başlamak için uzun basın. Daha fazla bilgi için <a href="#">Bixby'yi kullanma</a> kısmına bakın.</li> <li>Uygulamayı veya ayarladığınız özelliği açmak için iki kez basın veya uzun basın.</li> </ul> |
| Yan tuş + Ses Kısmı tuşu | <ul style="list-style-type: none"> <li>Ekran görüntüsü almak için aynı anda basın.</li> <li>Cihazı kapatmak için aynı anda uzun basın.</li> </ul>                                                                                                                                                                                                                  |

## Yan tuş ayarlama

Yan tuşa iki kez basarak veya Yan tuşa uzun basarak başlatmak için uygulama veya özellik seçin.

**Ayarlar** ekranını açın, **Gelişmiş özellikler** → **Yan tuş** üzerine dokununuz ve istediğiniz seçeneği seçin.

## İşlev tuşları

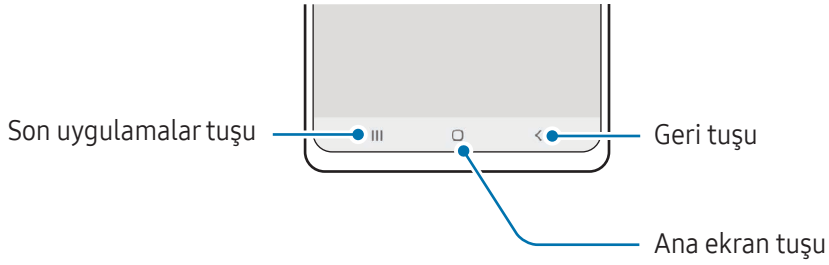

Ekranı açtığınızda, işlev tuşları ekranın en alt kısmında görünür. Daha fazla bilgi için [Navigasyon çubuğu \(işlev tuşları\)](#) kısmına bakın.

## Pili şarj etme

İlk kez kullanmadan önce ya da uzun süre kullanılmadığında pili şarj edin.

### Kablolu şarj etme

Pili şarj etmek için USB kablosunu USB güç adaptörüne bağlayın ve kabloyu cihazın çok amaçlı girişine takın. Cihaz tam olarak şarj olduktan sonra şarj cihazıyla cihaz arasındaki bağlantıyı kesin.

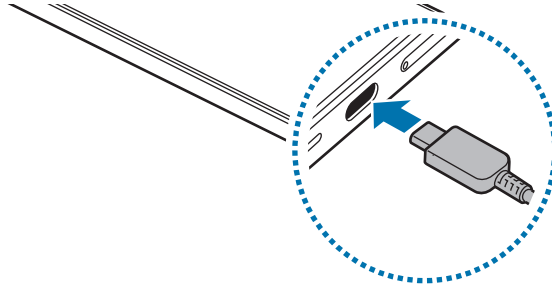

### Kablosuz şarj

Cihazda dahili kablosuz şarj bobini vardır. Pili bir kablosuz şarj cihazı kullanarak şarj edebilirsiniz (ayrıca satılır).

Pili şarj etmek için cihazın arka kısmının merkezini kablosuz şarj cihazının merkezine yerleştirin. Şarj tamamlandıktan sonra, cihazı kablosuz şarj cihazından ayırın.

Tahmini şarj süresi bildirim panelinde görünür. Gerçek şarj süresi cihazın kullanımda olmadığını varsayar ve şarj koşullarına göre değişiklik gösterebilir. Aksesuar veya kapağa bağlı olarak kablosuz şarj düzgün çalışmayabilir. Dengeli kablosuz şarj için, kapağın veya aksesuarın cihazdan ayrılması önerilir.



### Kablosuz şarj için tedbirler

Tedbirlere uymazsanız cihaz düzgün şekilde şarj edilmeyebilir veya aşırı ısınabilir ya da cihaz ve kartlar hasar görebilir.

- Cihazı, cihazın arkası ve cihazın kapağı arasında kredi kartı veya radyo frekansı ile tanımlama (RFID) kartı (ulaşım kartı veya anahtar kartı gibi) varken kablosuz şarj cihazı üstüne yerleştirmeyin.
- Cihazı, cihaz ve kablosuz şarj cihazı arasında metal subje ve mıknatıslar gibi iletken materyaller varken kablosuz şarj cihazı üstüne yerleştirmeyin.



- Kablosuz şarj cihazını zayıf ağ sinyallerinin olduğu alanlarda kullanırsanız ağ bağlantısı kesilebilir.
- Samsung onaylı kablosuz şarj cihazlarını kullanın. Farklı kablosuz şarj cihazları kullanıyorsanız, pil düzgün şarj edilmeyebilir.

## Hızlı şarj

Süper hızlı şarj cihazı veya hızlı şarj cihazı kullanın. Hızlı kablosuz şarj özelliğini kullanmak için bu özelliği destekleyen bir şarj cihazı ve bileşenler kullanın.



**Ayarlar** ekranını açıp **Pil** üzerine dokunarak şarj cihazının bağlantı durumunu kontrol edebilirsiniz.



- Hızlı şarj özelliği çalışmazsa **Ayarlar** ekranını açın, **Pil** → **Şarj etme ayarları** üzerine dokunun ve ardından istediğiniz özelliğin açık olup olmadığını kontrol edin. Ayrıca USB kablosunun ve USB güç adaptörünün doğru şekilde bağlanıp bağlanmadığını da kontrol edin.
- Cihaz veya cihazın ekranı kapalıyken pili daha hızlı şarj edebilirsiniz.
- Kablosuz şarj cihazının dahili bir fanı varsa hızlı kablosuz şarj sırasında fan gürültü yapabilir. Hızlı kablosuz şarj özelliğini önceden ayarlanan zamanda **Rutinler**'i kullanarak otomatik olarak kapanacak şekilde ayarlamak için bir rutin ekleyin. Hızlı kablosuz şarj özelliği kapalı olduğunda, şarj cihazının fan sesi ve gösterge ışığı parlaklığı azalır.

## Wireless power sharing

Telefonunuzun piliyle başka bir cihazı şarj edebilirsiniz. Telefonunuzu şarj ederken bile başka bir cihazı şarj edebilirsiniz. Kullanılan aksesuar ya da kapak türüne bağlı olarak Wireless power sharing özelliği düzgün çalışmayabilir. Bu özelliği kullanmadan önce kullanılan tüm aksesuarların ve kapağın çıkarılması önerilir.

- 1 Bildirim panelini açın, parmağınızı aşağı kaydırın ve ardından açmak için  (**Wireless power sharing**) üzerine dokunun. Hızlı ayarlar panelinde  (**Wireless power sharing**) ögesini bulamıyorsanız, eklemek için  → **Düzenle** üzerine dokunun ve tuşu üzerine sürükleyin.
- 2 Diğer cihazı, telefonunuzun merkezine, arkaları birbirine bakacak şekilde yerleştirin.

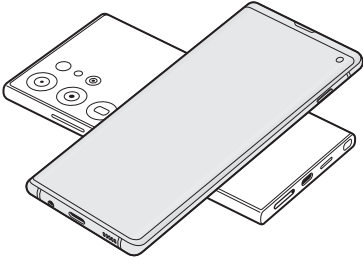

Telefon

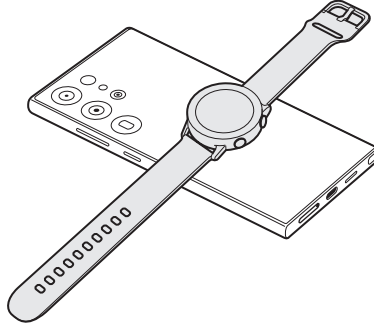

Galaxy Watch

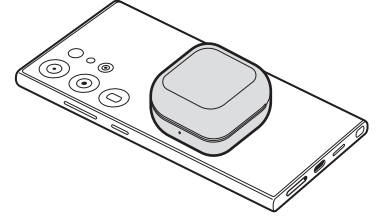

Galaxy Buds

- 3 Şarj işlemi bittiğinde diğer cihaz ile telefonunuz arasındaki bağlantıyı sonlandırın.



Güç paylaşımı sırasında kulaklık kullanmayın. Bunun yapılması yakındaki cihazları etkileyebilir.



- Kablosuz şarj bobininin yeri, cihaza göre değişiklik gösterebilir. Cihazları şarj bobinleri düzgün bağlanacak şekilde ayarlayın.
- Güç paylaşımı sırasında bazı özellikler kullanılamaz.
- Bu özellikte, yalnızca kablosuz şarj özelliğini destekleyen cihazlar şarj edilebilir. Bazı cihazlar şarj edilemeyebilir. Wireless power sharing özelliğini destekleyen cihazları kontrol etmek için Samsung web sitesini ziyaret edin.
- Düzgün şekilde şarj etmek için, şarj sırasında iki cihazı da hareket ettirmeyin ya da kullanmayın.
- Diğer cihaza aktarılan güç, telefonunuzun bu cihazla paylaştığı miktardan az olabilir.
- Telefonunuzu şarj ederken diğer cihazı şarj ederseniz şarj cihazı türüne bağlı olarak şarj hızı düşebilir ya da cihaz düzgün şarj olmayabilir.
- Şarj hızı ya da verimliliği, telefonun durumuna ya da ortama göre değişebilir.

## Güç paylaşımı için sınırı ayarlama

Kalan pil gücü belirli bir seviyenin altına düştüğünde güç paylaşımını durduracak şekilde cihazı ayarlayabilirsiniz.

**Ayarlar** ekranını açın, **Pil** → **Wireless power sharing** → **Pil sınırı** üzerine dokunun ve ardından sınırı belirleyin.

## Pil tüketimini azaltma

Cihazınız pil gücünü muhafaza etmenize yardım edecek çeşitli seçenekler sunar.

- Cihaz bakımı özelliğini kullanarak cihazı optimize edin.
- Cihazı kullanmadığınızda Yan tuşa basarak ekranı kapatın.
- Güç tasarrufu modunu açın.
- Gereksiz uygulamaları kapatın.
- Kullanmadığınızda Bluetooth özelliğini kapatın.
- Senkronize edilmesi gereken uygulamaların otomatik senkronizasyonunu kapatın.
- Arka ışık süresini azaltın.
- Ekran parlaklığını azaltın.



## Pil şarjı hakkında ipuçları ve tedbirler



Yalnızca cihazınız için özel olarak tasarlanmış ve Samsung tarafından onaylanmış pili, şarj cihazını ve kabloyu kullanın. Uyumsuz pil, şarj cihazı ve kablo ciddi yaralanmalara neden olabilir veya cihazınıza zarar verebilir.



- Şarj cihazının yanlış takılması cihaza ciddi zarar verebilir. Yanlış kullanımın sebep olacağı herhangi bir hasar garanti kapsamında değildir.
- Yalnızca cihaz ile sağlanan USB Type-C kabloyu kullanın. Micro USB kablosu kullanırsanız cihaz zarar görebilir.
- Çok amaçlı giriş ıslakken cihazı şarj ederseniz, cihaz hasar görebilir. Cihazı şarj etmeden önce çok amaçlı girişi iyice kurulayın.



- Enerjiden tasarruf etmek için kullanmadığınızda şarj cihazını elektrik prizinden çıkarın. Şarj cihazında güç anahtarı yoktur, dolayısıyla elektriği boşa harcamamak için kullanmadığınızda şarj cihazını elektrik prizinden çıkarmanız gereklidir. Şarj cihazı elektrik prizine yakın durmalı ve şarj sırasında kolay erişilmelidir.
- Bu ürünlerdeki batarya(lar) kullanıcılar tarafından kolaylıkla değiştirilemez.
- Şarj cihazı kullanırken, şarj performansını garanti eden onaylı bir şarj cihazı kullanmanız önerilir.
- Eğer pil tamamen boşalırsa, şarj cihazı bağlandığında cihaz hemen açılmaz. Cihazı açmadan önce boşalan pilin birkaç dakika şarj olmasına izin verin.
- Eğer birden fazla uygulamayı, ağ uygulamalarını veya başka bir cihaza bağlanması gereken uygulamaları aynı anda kullanıyorsanız, pil hızlı bir şekilde boşalacaktır. Bir veri aktarımı sırasında güç kaybını önlemek için daima pili tam şarj ettikten sonra bu uygulamaları kullanın.
- Şarj cihazı dışında bilgisayar gibi başka bir güç kaynağı kullanmak, düşük elektrik akımı nedeniyle şarj işleminin yavaşlamasına neden olabilir.
- Şarj sırasında cihaz kullanılabilir ancak bu durumda pilin tamamen şarj edilmesi daha uzun sürebilir.
- Eğer cihaz şarj olurken dengesiz güç kaynağı alırsa, ekran çalışmayabilir. Bu gerçekleşirse, şarj cihazını cihazdan çıkarın.
- Cihaz şarj edildiği sırada cihaz ve şarj cihazı ısınabilir. Bu durum normaldir ve cihazın kullanım ömrünü veya performansını etkilemez. Eğer pil normalden daha çok ısınırsa, şarj cihazı şarj işlemini durdurabilir.
- Cihaz düzgün şarj olmuyorsa cihazınızı ve şarj cihazını herhangi bir Samsung Servis Merkezine veya yetkili bir servis merkezine götürün.

## Nano-SIM kart ve eSIM

İletişim operatörünüz tarafından verilen SIM veya USIM kartını takın veya eSIM'i indirin.

eSIM, fiziksel bir nano-SIM karttan farklı olarak yerleşik bir dijital SIM işlevi görür. Tek cihazda iki telefon numarası ya da iki iletişim operatörü kullanmak için diğer SIM ya da USIM kartını takın veya diğer eSIM'i indirin.



- eSIM bölgeye, iletişim operatörüne ve modele bağlı olarak kullanılamayabilir.
- Ağ bağlantısı gerektiren bazı hizmetler iletişim operatörüne bağlı olarak kullanılamayabilir.
- Aynı anda hem nano-SIM kartın ve eSIM'in kullanılması ya da aynı anda iki eSIM kullanılması bazı bölgelerde veri aktarım hızının daha düşük olmasına yol açabilir.

## SIM veya USIM kartını takma

► Galaxy S24 Ultra:

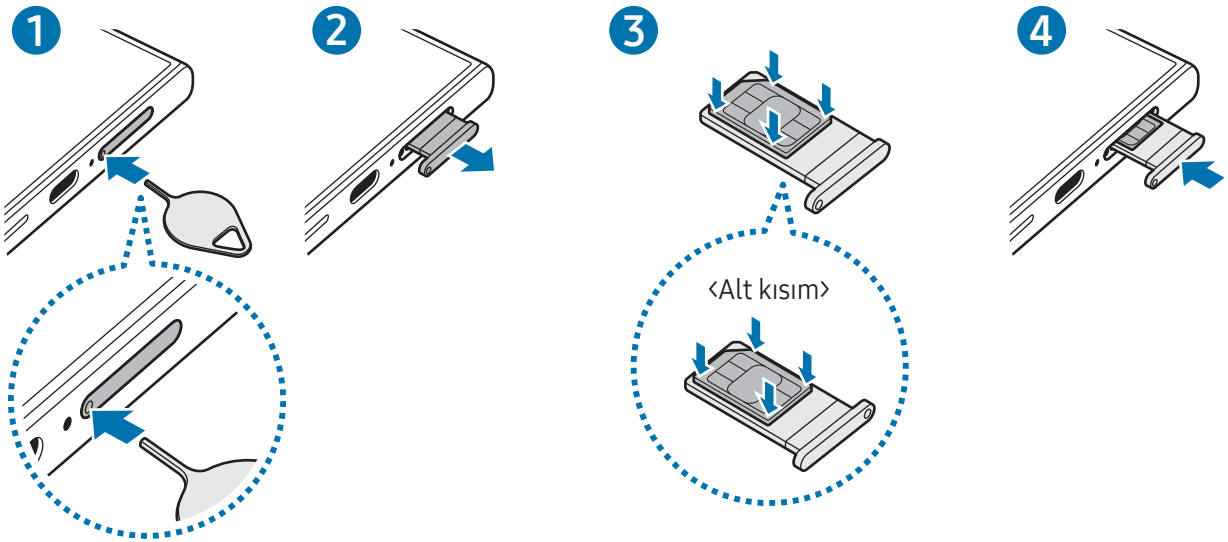

► Galaxy S24+, Galaxy S24:

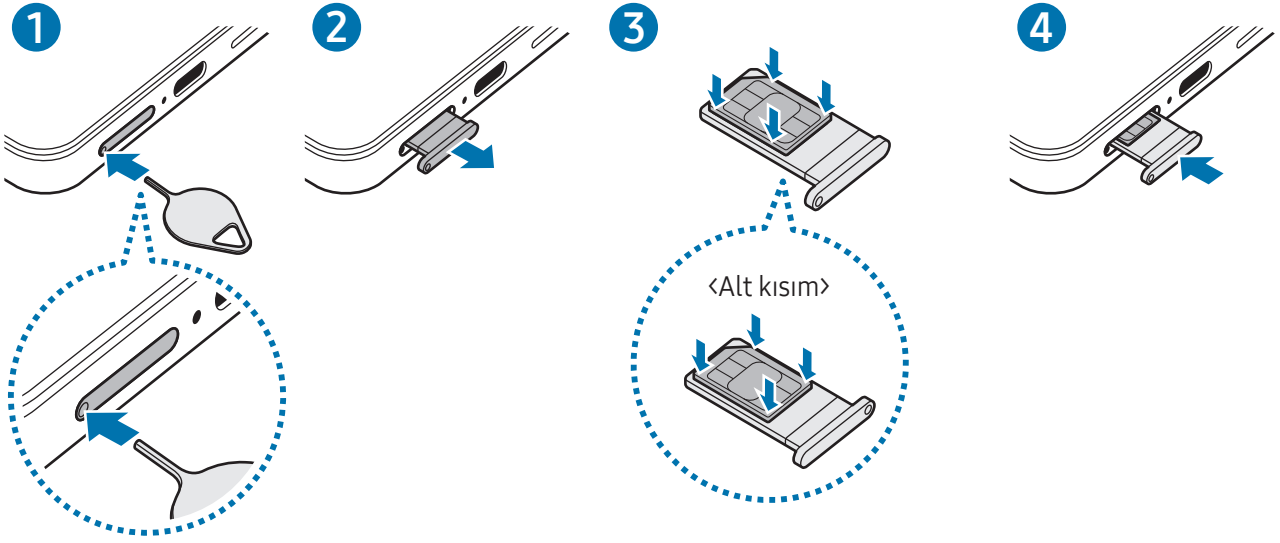

- 1 Çıkarma pimini tepsideki deliğe sokarak tepsiyi çıkarın.
- 2 Tepsiyi tepsi slotundan yavaşça dışarı çekin.
- 3 SIM veya USIM kartını, altın renkli temas noktaları yukarı bakacak şekilde tepsiye yerleştirin ve SIM veya USIM kartını, sabitlenmesi için tepsiye hafifçe bastırın.
- 4 Tepsiyi tekrar tepsi slotuna takın.

- ❗ Çıkarma pimini **tepsinin deliğine** sokarak tepsiyi çıkarın.
- Yalnızca bir nano-SIM kart kullanın.
- SIM veya USIM kartını kaybetmemek veya diğer kişilerin kullanmasını önlemek için dikkatli olun. Samsung, herhangi bir hasardan veya kaybolan ya da çalınan kartlara yönelik sorumluluk kabul etmemektedir.
- Çıkarma piminin deliğe dik şekilde girdiğinden emin olun. Aksi takdirde cihaz hasar görebilir.
- Kart tepsiye sıkı bir şekilde oturmazsa, SIM kartı tepside çıkarılabilir veya düşebilir.
- Eğer tepsiyi ıslakken cihazınıza takarsanız, cihazınız zarar görebilir. Her zaman tepsinin kuru olduğundan emin olun.
- Cihazınıza sıvı girişi olmaması için tepsiyi tepsi slotuna mutlaka tam olarak sokun.

## eSIM İndirme

**Ayarlar** ekranını açın ve **Bağlantılar** → **SIM yöneticisi** → **eSIM ekle** üzerine dokunun. Bir mobil plan bulunduğunda, eSIM'i indirmek için ekrandaki talimatları uygulayın.

İletişim operatörünüzün verdiği bir QR kodunuz varsa **Ayarlar** ekranını açın, **Bağlantılar** → **SIM yöneticisi** → **eSIM ekle** → **QR kodunu tara** üzerine dokunun ve ardından QR kodunu taratın.

## SIM yöneticisi

**Ayarlar** ekranını açın ve **Bağlantılar** → **SIM yöneticisi** üzerine dokunun.

- **SIM kartlar:** SIM kartı ayarlarını özelleştirmek için SIM kartını etkinleştirin.
- **eSIM'ler:** eSIM'i indirin veya etkinleştirin.
- **Tercih edilen SIM'ler:** İki kart etkinleştirilmişse sesli aramalar gibi bazı özellikler için belirli bir SIM kartını kullanmak üzere bu seçeneği seçin.
- **Veri değiştirme:** Cihazı, tercih edilen SIM kartın ağa bağlanamadığı durumda başka bir SIM kart kullanacak şekilde ayarlayın.



Bu özelliği kullandığınızda ek masraf ödemeniz gerekebilir.

- **Daha fazla SIM ayarı:** Arama veya eSIM ayarlarını özelleştirin.

## Cihazı açma ve kapatma



Uçak ve hastane gibi kablosuz cihazların kullanımının kısıtlı olduğu alanlarda yetkili personelin verdiği talimatları ve yazılı uyarıları takip edin.

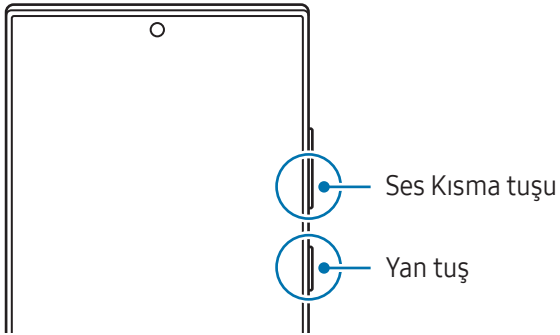

### Cihazı açma

Cihazı açmak için Yan tuşa birkaç saniye basılı tutun.

## Cihazı kapatma

1 Cihazı kapatmak için, Yan tuşa ve Ses Kısmı tuşuna aynı anda uzun basın. Alternatif olarak, bildirim panelini açıp ekranı aşağı kaydırdıktan sonra  üzerine de dokunabilirsiniz.

2 **Kapat**'a dokunun.

Cihazı tekrar başlatmak için **Yeniden başlat**'a dokunun.



Cihazı, Yan tuşu basılı tuttuğunuzda kapanacak şekilde ayarlamak istiyorsanız **Yan tuş ayarları** ögesine dokunun ve **Basılı tutun** altında **Kapatma menüsü** üzerine dokunun.

## Yeniden başlatmayı zorlama

Cihazınız donduysa ve yanıt vermiyorsa cihazı yeniden başlatmak için Yan tuş ile Ses Kısmı tuşuna aynı anda 7 saniyeden uzun basın.

## Acil aramalar ve tıbbi bilgiler

Acil arama yapabilir veya kaydettiğiniz tıbbi bilgileri kontrol edebilirsiniz.

Yan tuş ile Ses Kısmı tuşuna aynı anda uzun basın, ardından **Acil arama** veya **Tıbbi bilgi** üzerine dokunun. Alternatif olarak, bildirim panelini açıp ekranı aşağı kaydırdıktan sonra  → **Acil arama** veya **Tıbbi bilgi** üzerine de dokunabilirsiniz.



Tıbbi bilgilerinizi ve acil durumda aranacak irtibat kişilerinizi yönetmek için **Ayarlar** ekranını açın ve **Güvenlik ve acil durum** üzerine dokunun.

## İlk kurulum

Cihazınızı ilk kez açtığınızda veya bir veri sıfırlama işlemi gerçekleştirdikten sonra, cihazınızı ayarlamak için ekrandaki talimatları izleyin.



Wi-Fi ağına bağlanmazsanız ilk kurulum sırasında bazı cihaz özelliklerini ayarlayamayabilirsiniz.

## Samsung account

Samsung account'u kullanarak mobil cihazlar, televizyonlar ve Samsung web sitesi aracılığıyla sağlanan çeşitli Samsung hizmetlerini kullanabilirsiniz.

Samsung account'unuz ile kullanılabilen hizmetlerin listesini kontrol etmek için, [account.samsung.com](https://account.samsung.com) adresini ziyaret edin.

- 1 **Ayarlar** ekranını açıp **Samsung account** üzerine dokunun.  
Alternatif olarak, **Ayarlar** ekranını açın ve **Hesaplar ve yedekleme** → **Hesapları yönet** → **Hesap ekle** → **Samsung account** üzerine dokunun.
- 2 Samsung account'unuza giriş yapın. Samsung account'unuz yoksa **Şifrenizi unuttunuz veya hesabınız yok mu?** → **Hesap oluştur** üzerine dokunun.

### Kimliğinizi bulma ve parolanızı sıfırlama

Samsung account kimliğinizi ya da parolanızı unutursanız Samsung account oturum açma ekranında **Şifrenizi unuttunuz veya hesabınız yok mu?** → **Kimliği unuttum** veya **Şifreyi unuttum** üzerine dokunun. Gerekli bilgileri girdikten sonra kimliğinizi bulabilir ya da parolanızı sıfırlayabilirsiniz.

### Samsung account'unuzdan çıkış yapma

Samsung account'unuzdan çıkış yaparken kişilerin ve etkinliklerin gibi verileriniz de cihazınızdan kaldırılır.

- 1 **Ayarlar** ekranını açın ve **Hesaplar ve yedekleme** → **Hesapları yönet** üzerine dokunun.
- 2 **Samsung account** → **Profilim** ve ardından ekranın alt kısmındaki **Oturumu kapat** üzerine dokunun.
- 3 **Oturumu kapat** üzerine dokunun, Samsung account'unuzun parolasını girin ve ardından **Tamam** üzerine dokunun.

## Önceki cihazınızdan veri aktarma (Smart Switch)

Önceki cihazınızdan yeni telefonunuza veri aktarmak için Smart Switch'i kullanabilirsiniz.

**Ayarlar** ekranını açın ve **Hesaplar ve yedekleme** → **Cihaz kurulumu için veri aktar** üzerine dokunun.



Aktarılan verileri kontrol etmek için,  → **Aktarma sonucu** üzerine dokunun.



- Bu özellik, bazı cihazlarda veya bilgisayarlarda desteklenmeyebilir.
- Sınırlamalar geçerlidir. Detaylar için [www.samsung.com/smartswitch](http://www.samsung.com/smartswitch) adresini ziyaret edin. Samsung telif hakkını ciddiye alır. Sadece sahibi olduğunuz ya da aktarma hakkına sahip olduğunuz içeriği aktarın.

### Verileri USB kablosu kullanarak aktarma

Verilerinizi aktarmak için eski cihazınızı USB kablosu ile yeni telefonunuza bağlayabilirsiniz. Önceki cihazınızda uygulama yüklü değilse **Galaxy Store** veya **Play Store**'dan indirin.

- 1 Yeni telefonunuzun USB kablosunu kullanarak yeni telefonunuzu eski cihazınıza bağlayın. Eski cihaza bağlı olarak USB kablosu gerekebilir.
  - 2 Uygulama seçme açılır penceresi görüldüğünde, **Smart Switch** → **Veri al** üzerine dokunun.
  - 3 Önceki cihazda, **İzin ver** üzerine dokunun. Yeni telefonunuz önceki cihazı tanıyacak ve aktarabileceğiniz verilerin listesi görüntülenecektir.
  - 4 Yeni telefonunuzda istediğiniz seçeneği belirleyin, **İleri** üzerine dokunun ve ardından verileri aktarmak için ekrandaki talimatları izleyin.
-  Dosyaları aktarırken USB kablosunun cihaz ile olan bağlantısını kesmeyin. Bunu yapmanız veri kaybına veya cihazın hasar görmesine sebep olabilir.
-  Veri aktarmak, cihazın pil enerji gücü tüketimini artırır. Verileri aktarmadan önce cihazınızın şarjının yeterince dolu olduğundan emin olun. Pil gücü düşükse, veri aktarımı kesintiye uğrayabilir.

## Kablosuz veri aktarma

Önceki cihazınızdaki verileri Wi-Fi Direct aracılığıyla kablosuz olarak yeni telefonunuza aktarabilirsiniz.

- 1 Önceki cihazda **Smart Switch** uygulamasını açın.  
Uygulamaya sahip değilseniz, **Galaxy Store** veya **Play Store**'dan indirin.
- 2 Yeni telefonunuzda **Ayarlar** ekranını açın ve **Hesaplar ve yedekleme** → **Cihaz kurulumu için veri aktar** üzerine dokunun.
- 3 Cihazları yan yana yerleştirin.
- 4 Önceki cihazda, **Veri gönder** → **Kablosuz** üzerine dokunun.
- 5 Yeni telefonunuzda **Veri al** üzerine dokunun, önceki cihazınızın işletim sistemini seçin ve ardından **Kablosuz** üzerine dokunun.
- 6 Önceki cihazda **Bağlan** üzerine dokunun.
- 7 Yeni telefonunuzda istediğiniz seçeneği belirleyin, **İleri** üzerine dokunun ve ardından verileri aktarmak için ekrandaki talimatları izleyin.

## Yedekleme verilerini aktarma

Önceki cihazınızda bulunan verileri bir bilgisayara, Samsung Cloud'a veya harici depolama alanına yedekleyin ve verileri yeni telefonunuza aktarın. Daha fazla bilgi için [www.samsung.com/smartswitch](http://www.samsung.com/smartswitch) sayfasını ziyaret edin.



## Ekranı anlama

### Ekranı kontrol etme

#### Dokunma

Ekrana dokununuz.

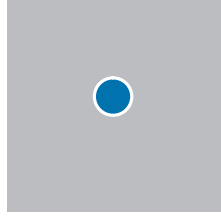

#### Uzun dokunma

Parmağınızı yaklaşık 2 saniye boyunca ekranın üzerinde tutarak ekrana uzun dokununuz.

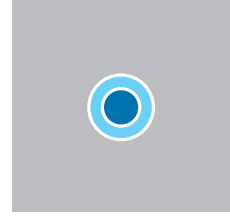

#### Sürükleme

Bir öğeye uzun dokununuz ve öğeyi hedeflenen yere sürükleyiniz.

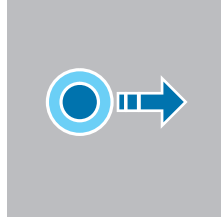

#### Çift dokunma

Ekranı çift dokununuz.

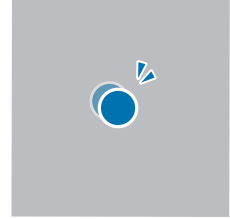

#### Kaydırma

Parmağınızı ekranın üzerinde yukarı, aşağı, sağa veya sola kaydırınız.

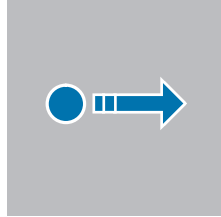

#### Parmaklarınızı açma ve birleştirme

İki parmağınızı ekranın üzerinde açınız veya birleştiriniz.



- Ekranın diğer elektrikli cihazlarla temas etmesine izin vermeyiniz. Elektrostatik deşarjlar, ekranın bozulmasına sebep olabilir.
- Ekranı zarar vermemek için keskin bir nesne ile dokunmayınız veya parmak uçlarınız ya da başka bir nesne ile aşırı basınç uygulamayınız.
- Ekranın bir bölümünde veya tamamında uzun süre sabit görüntü bırakmamanız önerilir. Bu durum kalıntı görüntü (ekran yanması) veya gölge görüntü oluşmasına sebep olabilir.



Cihaz, ekranın kenarlarına yakın olan ve dokunmatik giriş alanının dışında kalan dokunmatik girişleri algılamayabilir.

## Navigasyon çubuğu (işlev tuşları)

Ekranı açtığınızda, işlev tuşları ekranın en alt kısmındaki navigasyon çubuğunda görünür. İşlev tuşları varsayılan olarak son uygulamalar tuşu, Ana ekran tuşu ve Geri tuşu olarak ayarlanmıştır. O anda kullanılmakta olan uygulamaya veya kullanım ortamına göre tuşların işlevleri değişebilir.

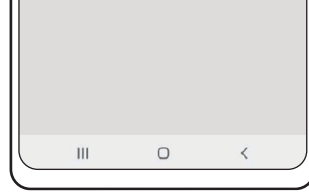

| Tuş |                 | İşlev                                                                                                                                         |
|-----|-----------------|-----------------------------------------------------------------------------------------------------------------------------------------------|
|     | Son uygulamalar | <ul style="list-style-type: none"><li>Son uygulamalar listesini açmak için dokununuz.</li></ul>                                               |
| ○   | Ana ekran       | <ul style="list-style-type: none"><li>Ana ekrana dönmek için üzerine dokununuz.</li><li>Arama özelliğini açmak için uzun dokununuz.</li></ul> |
| <   | Geri            | <ul style="list-style-type: none"><li>Önceki sayfaya dönmek için dokununuz.</li></ul>                                                         |

## Navigasyon çubuğunu gizleme

Navigasyon çubuğunu gizleyerek dosyaları kontrol etmek veya uygulamaları kullanmak için daha geniş bir ekrana sahip olabilirsiniz.

**Ayarlar** ekranını açın ve **Ekran** → **Navigasyon çubuğu** → **Kaydırma hareketleri** üzerine dokununuz.

## Ana ekran ve Uygulamalar ekranı

Ana ekran cihazın tüm özelliklerine erişebileceğiniz başlangıç noktasıdır. Widget'ları, uygulama kısayollarını ve daha fazlasını gösterir.

Uygulamalar ekranında yeni kurulan uygulamalar da dahil olmak üzere tüm uygulamalar için simgeler gösterilmektedir.

### Ana ekran ve Uygulamalar ekranı arasında geçiş yapma

Ana ekranda, parmağınızı yukarı kaydırarak Uygulamalar ekranını açın.

Ana ekrana dönmek için, Uygulamalar ekranında parmağınızı yukarı veya aşağı kaydırın. Alternatif olarak, Ana ekran tuşu (○) veya Geri tuşu (<) üzerine dokunun.

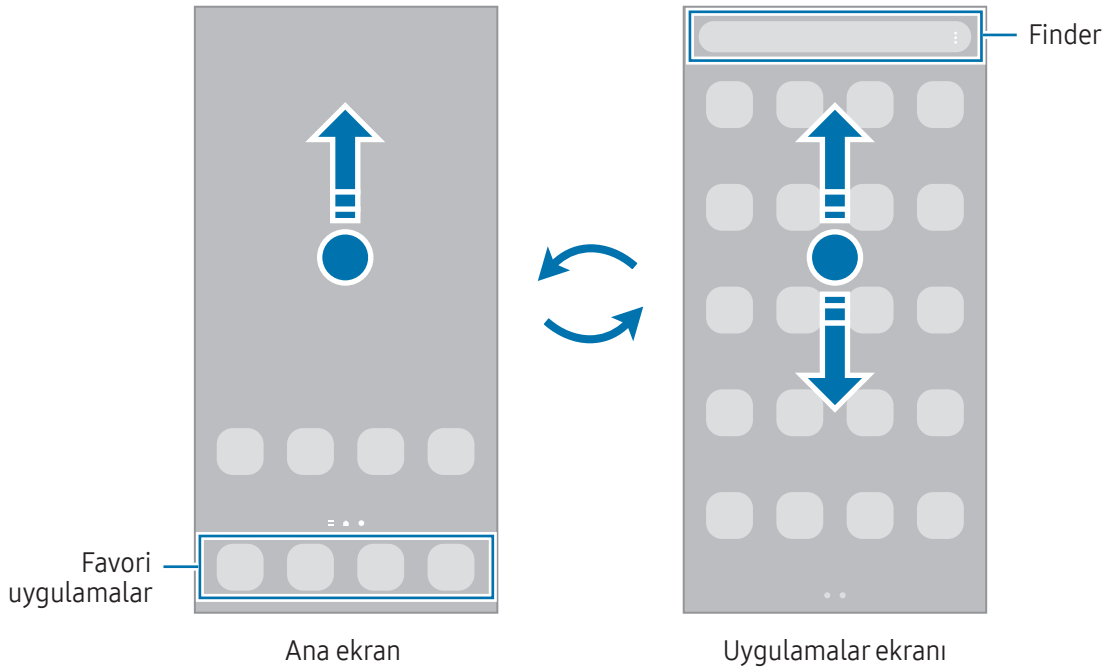

Ana ekrana Uygulamalar tuşunu eklerseniz, tuşa basarak Uygulamalar ekranını açabilirsiniz. Ana ekranda boş bir alana uzun dokununuz, **Ayarlar** üzerine dokununuz ve ardından **Uygulamalar ekranı tuşunu Ana ekranda göster** dokunarak bu işlevi açın. Uygulamalar tuşu, Ana ekranın alt kısmına eklenecektir.



## Ana ekranı düzenleme

Ana ekranda, düzenleme seçeneklerine erişmek için boş bir alana uzun dokununuz veya parmaklarınızı ekranın üzerinde birleştirin. Duvar kağıdını ayarlayabilir, widget ekleyebilir ve daha başka şeyler yapabilirsiniz. Ayrıca, Ana ekran panellerini ekleyebilir, silebilir veya yeniden düzenleyebilirsiniz.

- Panel ekleme: Parmağınızı sola kaydırın ve **+** üzerine dokununuz.
- Panelleri taşıma: Bir panel önizlemesini yeni bir konuma taşıyın.
- Panel silme: Panelde **🗑️** üzerine dokununuz.

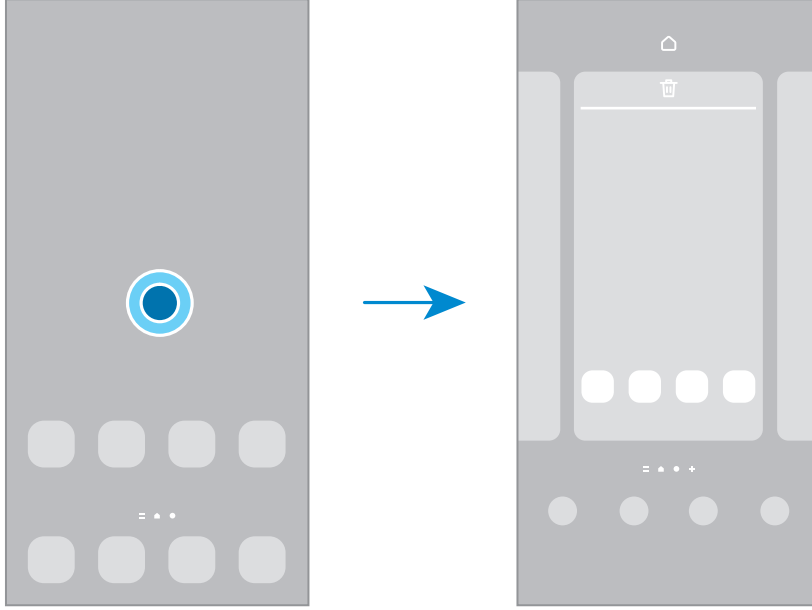

- **Duvar kağıdı ve stil:** Ana ekran ve kilit ekranı için duvar kağıdı ayarlarını değiştirin.
- **Temalar:** Cihazın temasını değiştirin. Arayüzdeki renkler, simgeler ve duvar kağıdı gibi görsel öğeler seçilen temaya göre değişir.
- **Widgetlar:** Widget'lar Ana ekranınızda bilgi ve kolay erişim sağlamak için belirli uygulama özelliklerini başlatan küçük uygulamalardır. Bir widget seçip **Ekle** üzerine dokununuz. Widget, Ana ekrana eklenir.
- **Ayarlar:** Ekran düzeni gibi Ana ekran ayarlarını yapılandırın.

## Uygulamaların tümünü Ana ekranda görüntüleme

Ayrı bir Uygulamalar ekranı kullanmadan, cihazı, uygulamaların tümünü Ana ekranda gösterecek şekilde ayarlayabilirsiniz. Ana ekranda, boş bir alana uzun dokununuz ve ardından **Ayarlar** → **Ana ekran düzeni** → **Sadece Ana ekran** → **Uygula** üzerine dokununuz.

## Finder'ı başlatma

Cihazda içerik arayın.

- 1 Uygulamalar ekranında, **Ara** üzerine dokunun.
- 2 Bir anahtar sözcük girin.  
Cihazınızdaki uygulamalar ve içerikler aranır.  
Klavyenizden **Q** üzerine dokunursanız daha fazla içerik arayabilirsiniz.

## Ögeleri taşıma

Bir ögeyi yeni bir konuma taşıyın. Ögeyi başka bir panele taşımak için ögeyi ekranın yanına sürükleyin. Bir ögeye uzun dokunup **Seç**'e dokunursanız daha fazla öge seçebilir ve bu ögeleri aynı anda birlikte taşıyabilirsiniz.

Bir uygulamanın kısayolunu Ana ekrana eklemek için Uygulamalar ekranında bir ögeye uzun dokunun ve ardından **Ana ekrana ekle** üzerine dokunun. O uygulamanın kısayolu Ana ekrana eklenir.

Sık kullanılan uygulamaları Ana ekranın altında kısayollar alanına da taşıyabilirsiniz.

## Klasör oluşturma

Ana ekranda veya Uygulamalar ekranında, bir uygulamayı başka bir uygulamanın üzerine sürükleyin. Seçilen uygulamaları içeren yeni bir klasör açılacak. **Klasör ismi** üzerine dokunun ve bir klasör adı girin.

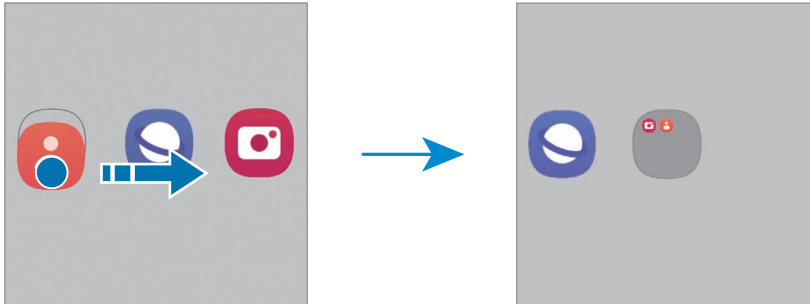

- **Daha fazla uygulama ekleme**

Klasörde **+** üzerine dokunun. Eklenecek uygulamaları işaretleyin ve **Tamam** üzerine dokunun. Ayrıca, uygulamayı klasöre sürükleyerek de uygulama ekleyebilirsiniz.

- **Klasördeki uygulamaları taşıma**

Bir uygulamayı yeni bir konuma taşıyın.

- **Klasör silme**

Klasöre uzun dokununuz ve ardından **Klasörü sil** üzerine dokununuz. Sadece bu klasör silinecektir. Klasörün uygulamaları, Uygulamalar ekranında yeniden yerleştirilecektir.

## Edge paneli

Edge panellerinden favori uygulamalarınıza ve özelliklerinize erişebilirsiniz.

Edge paneli kolunu, ekranın ortasına doğru sürükleyin.

Edge paneli kolu görünmüyorsa **Ayarlar** ekranını açın, **Ekran** ve ardından **Edge panelleri** tuşuna dokunarak bu işlevi açın.

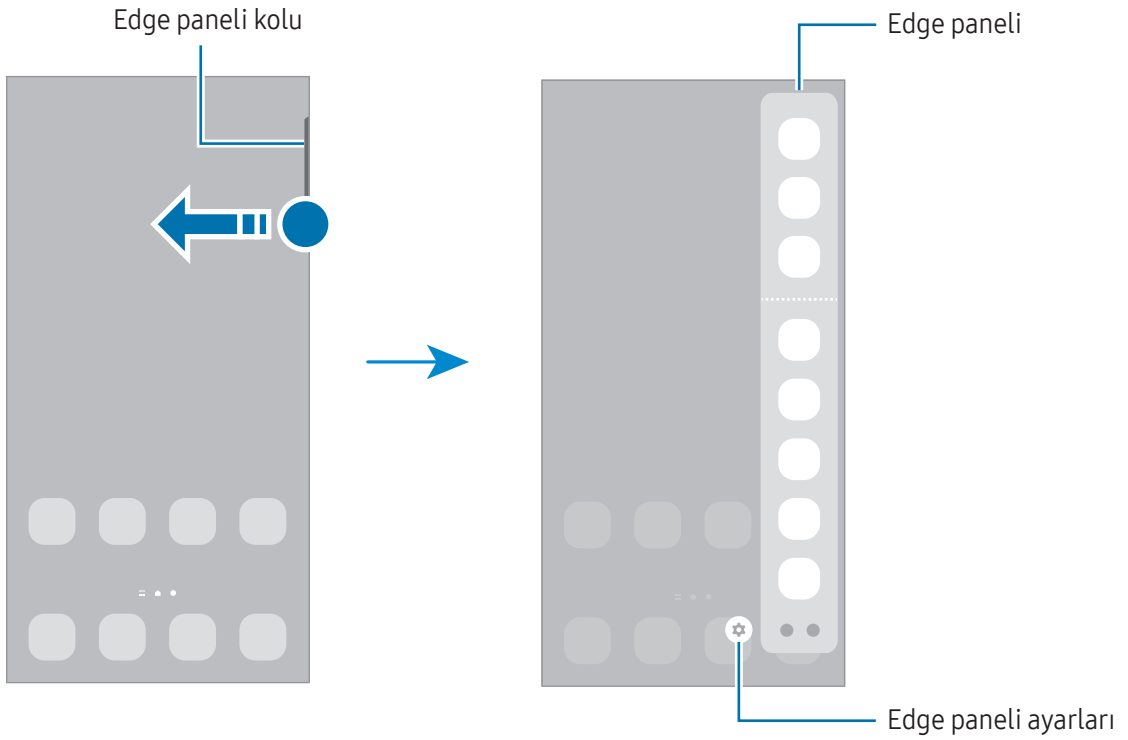

## Kilit ekranı

Yan tuşa basıldığında ekran kapanır ve kilitlenir. Ayrıca, cihaz belli bir süre kullanılmadığında ekran kapanır ve otomatik olarak kilitlenir.

Ekranın kilidini açmak için ekran açıldığında herhangi bir yöne kaydırın.

Ekran kapalıysa veya Always On Display açıksa Yan duşa basın veya ekrana çift dokununuz. Always On Display hakkında daha fazla bilgi edinmek için [Always On Display](#) bölümüne bakın.

## Kısayolları düzenleme

Kilitli ekranın altındaki kısayolları istediğiniz diğer uygulamalara veya özelliklere değiştirebilirsiniz.

Kilitli ekrana uzun dokununuz, kısayol simgesine dokununuz, istediğiniz uygulamayı veya özelliği seçin ve ardından **Bitti**'ye dokununuz.

## Ekran kilidi yöntemini değiştirme

Ekran kilidi yöntemini değiştirmek için **Ayarlar** ekranını açın, **Kilit ekranı ve AOD** → **Ekran kilidi türü** üzerine dokununuz ve ardından yöntem seçin.

Ekran kilidi yöntemi için bir desen, PIN, şifre veya biyometrik verilerinizi ayarladığınızda, başkalarının cihazınıza erişmesini önleyerek kişisel bilgilerinizi koruyabilirsiniz. Ekran kilidi yöntemini ayarladıktan sonra, cihaz her kilit açma işleminde bir kilit açma kodu ister.



Cihazınızı, kilit açma kodu birkaç kez üst üste hatalı girildiğinde ve deneme sınırını aştığında bir fabrika ayarlarına sıfırlama işlemi gerçekleştirecek şekilde ayarlayabilirsiniz. **Ayarlar** ekranını açın, **Kilit ekranı ve AOD** → **Güvenli kilit ayarları** üzerine dokununuz, önceden ayarlanmış ekran kilitleme yöntemini kullanarak ekranın kilidini açın ve ardından **Fabrika ayarlarına otomatik olarak döndür** tuşunun üzerine dokunarak bu işlevi açın.

## Gösterge simgeleri

Gösterge simgeleri ekranın en üstündeki durum çubuğunda görünür. Tabloda listelenen simgeler en yaygın olanlardır.

| Simge | Anlamı                                   |
|-------|------------------------------------------|
|       | Sinyal yok                               |
|       | Sinyal kuvveti                           |
|       | Dolaşım (normal servis alanının dışında) |

| Simge | Anlamı                                                       |
|-------|--------------------------------------------------------------|
|       | GPRS şebekesine bağlı                                        |
|       | EDGE şebekesine bağlı                                        |
|       | UMTS şebekesine bağlı                                        |
|       | HSDPA şebekesine bağlı                                       |
|       | HSPA+ şebekesine bağlı                                       |
|       | LTE şebekesi bağlı                                           |
|       | 5G şebekesi bağlı                                            |
|       | 5G şebekesini içeren LTE şebekesinde LTE şebekesi bağlantılı |
|       | Wi-Fi bağlı                                                  |
|       | Bluetooth özelliği açıldı                                    |
|       | S Pen bağlandı/bağlantısı kesildi                            |
|       | S Pen pil güç seviyesi                                       |
|       | Konum hizmetleri kullanılıyor                                |
|       | Arama devam ediyor                                           |
|       | Cevapsız arama                                               |
|       | Yeni metin veya multimedya mesajı                            |
|       | Alarm açıldı                                                 |
|       | Sessiz mod/Titreşim modu                                     |
|       | Uçuş modu açıldı                                             |
|       | Hata oluştu veya dikkat gerekiyor                            |
|       | Pil şarj oluyor/Pil güç seviyesi                             |



- Bazı uygulamalarda durum çubuğu ekranın en üstünde görünmeyebilir. Durum çubuğunu görüntülemek için ekranın en üstünden aşağı doğru sürükleyin.
- Bazı gösterge simgeleri yalnızca bildirim panelini açtığınızda görünür.
- Gösterge simgeleri, iletişim operatörüne veya modele bağlı olarak farklı görünebilir.



## Bildirim paneli

Yeni bildirimleri aldığınızda, gösterge simgeleri durum çubuğunda görünür. Simgeler hakkında ayrıntılı bilgileri kontrol etmek için bildirim panelini açın ve ayrıntıları kontrol edin.

Bildirim panelini açmak için durum çubuğunu aşağı doğru sürükleyin. Bildirim panelini kapatmak için parmağınızı ekranda aşağıdan yukarı doğru kaydırın.

Bildirim panelinde aşağıdaki işlevleri kullanabilirsiniz.

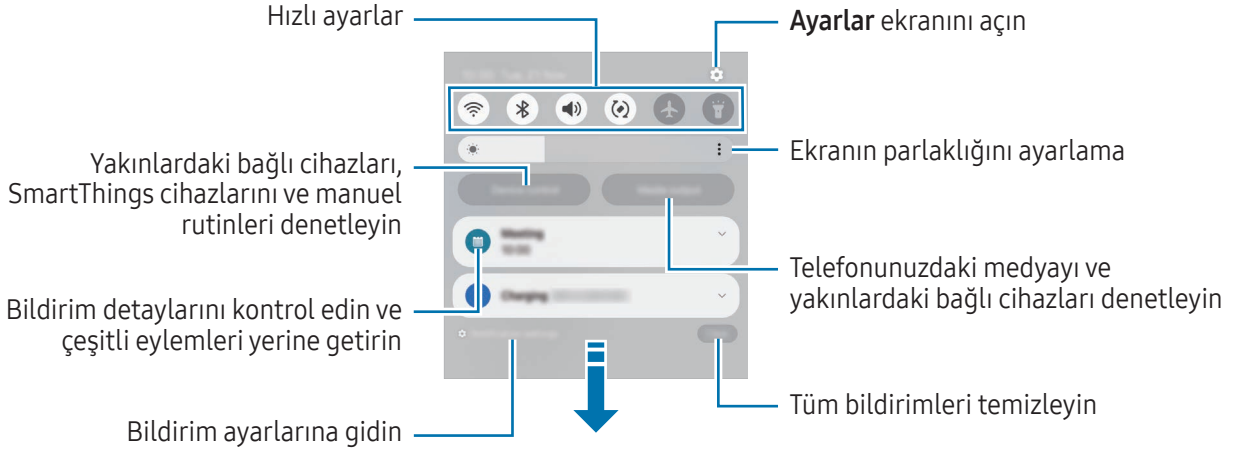

### Hızlı ayarlar panelini kullanma

Hızlı ayarlar panelini açmak için bildirim panelinde aşağı doğru kaydırın.

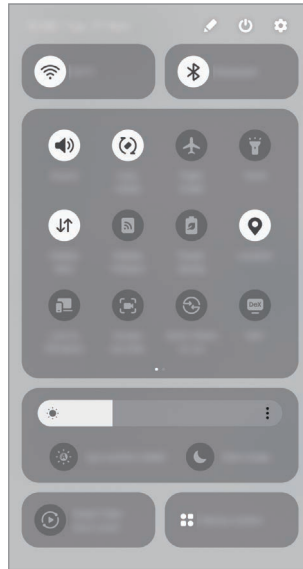

Belirli bir özelliği açmak veya kapatmak için her tuşa dokunun. Daha ayrıntılı ayarlara erişmek için tuşun metnine dokunun veya bir tuşa uzun dokunun.

Tuşları düzenlemek için  → **Düzenle** ögesine dokunun.

## Medya oynatımını kontrol etme

Bildirim panelinden telefonunuzdaki medyayı ve yakınlardaki bağlı cihazları denetleyin.

- 1 Bildirim panelini açıp **Medya çıkışı** ögesine dokunun.
- 2 Oynatmayı kontrol etmek için denetleyicideki simgelere dokunun.

## Yakındaki cihazları kontrol etme

Bildirim panelinden yakındaki bağlı cihazları, sık kullanılan SmartThings cihazlarını ve manuel rutinlerini başlatın ve kontrol edin.

- 1 Bildirim panelini açıp **Cihaz kontrolü** ögesine dokunun.  
Yakındaki bağlı cihazlar, SmartThings cihazları ile manuel rutinler görüntülenir.
- 2 Kontrol etmek istediğiniz yakındaki bir cihazı veya bir SmartThings cihazını seçin ya da bir manuel rutini seçerek başlatın.

# Ekran görüntüsü yakalama ve ekran görüntüsü kaydetme

## Ekran görüntüsü yakalama

Cihazı kullanırken ekran görüntüsü yakalayabilir ve yakalanan görüntünün üzerine yazı yazabilir, çizim yapabilir, görüntüyü kırabilir veya paylaşabilirsiniz. Mevcut ekranı ve kaydırılabilir alanı yakalayabilirsiniz.

### Ekran görüntüsü nasıl alınır

Ekran görüntüsü yakalamak için aşağıdaki yöntemleri kullanın. Yakalanmış ekran görüntülerini **Galeri**'de kontrol edebilirsiniz.

- Tuşla yakalama

Yan tuşa ve Ses Kısmı tuşuna aynı anda basın.

- Kaydırarak yakalama

Elinizin kenarını ekranda sağa veya sola kaydırın.



Kaydırarak ekran görüntüsü yakalama özelliği açılmamışsa **Ayarlar** ekranını açın, **Gelişmiş özellikler** → **Hareketler ve işaretler** üzerine dokununuz ve ardından **Ekranı yakalamak için elinizin kenarı ile kaydırın** tuşuna dokunarak ayarı açın.

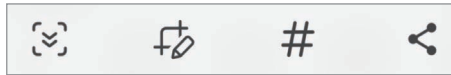

Bazı uygulamaları ve özellikleri kullanırken ekran görüntüsü yakalamak mümkün değildir.

Ekran görüntüsü yakaladıktan sonra, ekranın en alt kısmındaki araç çubuğunda yer alan aşağıdaki seçenekleri kullanın:



-  : Web sayfası gibi uzatılmış bir sayfadaki geçerli içeriği ya da gizli içeriği yakalamanızı sağlar.  üzerine dokunduğunuzda, ekran otomatik olarak aşağı kaydırılır ve daha fazla içerik yakalanır.
-  : Ekran görüntüsü üzerinde yazıp çizin ya da ekran görüntüsünün bir kısmını kesin. Kesilen alanı **Galeri**'de kontrol edebilirsiniz.
- **#** : Ekran görüntüsüne etiket ekler. Ekran görüntülerini etikete göre aramak için **Q** üzerine dokununuz ve **Galeri**'de arama alanına dokununuz. Etiket listesine erişebilirsiniz ve istediğiniz ekran görüntüsünü arayabilirsiniz.





- : Ekran görüntülerini başkaları ile paylaşın.



Seçenekler yakalanan ekranda görünmüyorsa **Ayarlar** ekranını açın, **Gelişmiş özellikler** → **Ekran görüntüleri ve kayıtları** üzerine dokunun, ardından **Kayıttan sonra araç çubuğunu göster** tuşuna dokunup özelliği açın.

## Ekran kaydı

Cihazınızı kullanırken ekranı kaydedin.

- 1 Bildirim panelini açıp aşağı kaydırın ve ardından  (**Ekran kaydedici**) üzerine dokunun.
- 2 Bir ses ayarı seçin ve **Kaydı başlat** üzerine dokunun.  
Geri sayımın ardından kayıt başlar.
  - Ekrana yazmak veya çizmek için  üzerine dokunun.
  - Ekranda S Pen imlecini görüntülemek için  üzerine dokunun. Bu özelliği yalnızca S Pen cihazdan çıkarılmış olduğunda kullanabilirsiniz. (Galaxy S24 Ultra)
  - Ekranın üzerine kendi videonuzu koyarak ekranı kaydetmek için  üzerine dokunun.
- 3 Video kaydını bitirdiğinizde  üzerine dokunun.  
Videoyu **Galeri**'de kontrol edebilirsiniz.



Ekran kaydedici ayarlarını değiştirmek için **Ayarlar** ekranını açın ve **Gelişmiş özellikler** → **Ekran görüntüleri ve kayıtları** ögesine dokunun.

## Metin girme

### Klavye düzeni

Metin gireceğiniz zaman bir klavye otomatik olarak belirir.

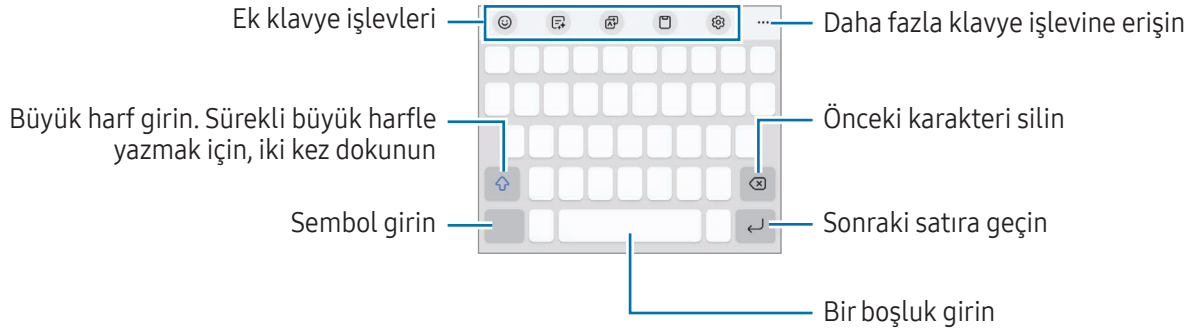

Metin girişi bazı dillerde desteklenmemektedir. Metin girmek için giriş dilini desteklenen dillerden birine ayarlamanız gerekir.

### Giriş dilini değiştirme

⚙️ → **Diller ve türler** → **Giriş dillerini yönet** üzerine dokununuz ve kullanacağınız dilleri seçin. İki veya daha fazla dil seçtiğinizde, ⊕ ögesine dokunarak giriş dillerini değiştirebilirsiniz.

Klavye türünü değiştirmek için ⚙️ → **Diller ve türler** üzerine dokununuz, bir dil seçin ve ardından istediğiniz klavye türünü seçin.





**3 x 4** klavyede, bir tuşa üç veya dört karakter vardır. Bir karakter girmek için istenen karakter gelene kadar ilgili tuşun üzerine sürekli olarak dokununuz.

## Klavye tuşunu kullanma

Navigasyon çubuğunda klavye tuşuna dokunarak metin giriş yöntemini değiştirebilirsiniz.





Navigasyon çubuğunda klavye tuşunu değiştirmek için, klavye tuşuna uzun dokunun ve istediğiniz seçeneği belirleyin.

-  : Metni sesle girin.
-  : Klavyeyi değiştirin.







Navigasyon çubuğunda klavye tuşu görüntülenmezse **Ayarlar** ekranını açın, **Genel yönetim** → **Klavye listesi ve varsayılan** üzerine dokunun, ardından **Navigasyon çubuğundaki klavye tuşu** dokunarak bu işlevi açın.

## Ek klavye işlevleri

-  : Emojiler, çıkartmalar ve daha fazlasını girin. Ayrıca, size benzeyen emojinizin etiketlerini de girebilirsiniz. Daha fazla bilgi için [AR emoji etiketlerinizi sohbetlerde kullanma](#) kısmına bakın.
-  : Yazım stilini değiştirin, yazım ve dil bilgisi önerileri alın ve seçili sohbet ve metin mesajı uygulamalarında iletileri çevirin.
-  : Metin çevirin ve girin.
-  : Panodan bir öge ekleyin.
-  : Klavye ayarlarını değiştirin.



Daha fazla klavye işlevi kullanmak için ●●● üzerine dokunun.

-  : El yazısı moduna geçin.
-  : Tek elle çalıştırma moduna geçin.
-  : Klavye modunu değiştirin.
-  : Belgelerden veya görsellerden metinleri algılayın ve girin.
-  : Klavye işlev listesini düzenleyin.





Bazı özellikler iletişim operatörüne veya modele bağlı olarak kullanılamayabilir.

## Kopyalama ve yapıştırma

- 1 Metnin üzerine uzun dokunun.
- 2 İstedığınız metni seçmek için  veya  ögesini sürükleyin veya tüm metni seçmek için **Tümünü seç** üzerine dokunun.
- 3 **Kopyala** veya **Kes** üzerine dokunun.  
Seçilen metin panoya kopyalanır.
- 4 Metnin ekleneceği yere uzun dokunun ve **Yapıştır** üzerine dokunun.  
Önceden kopyaladığınız metni yapıştırmak için, **Pano** üzerine dokunun ve metni seçin.

## Metin ayıklama

**Galeri** veya **Kamera** gibi bazı uygulamaları kullanırken, resimlerden metin ayıklayabilir ve kopyalama veya paylaşma gibi seçenekleri kullanabilirsiniz. Aşağıdaki eylemler, **Galeri** uygulamasında metin ayıklama örnekleridir.

- 1 **Galeri** uygulamasında bir görseli kontrol ederken  simgesine dokunun.  
 simgesi yalnızca ayıklanacak bir metin olduğunda görünür.
- 2 Metin ayıklamak için bir alan seçin.

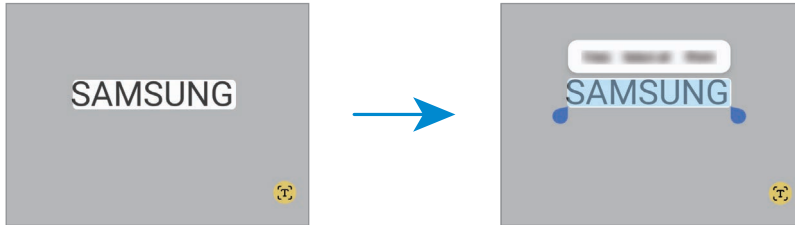

- 3 İstedığınız seçeneği seçin.

# Uygulamalar ve özellikler

## Uygulamaları yükleme veya kaldırma

### Galaxy Store

Uygulamaları satın alın ve indirin. Samsung Galaxy cihazları için geliştirilen uygulamaları indirebilirsiniz.

**Store** uygulamasını açın. Uygulamalara kategoriye göre göz atın veya **Q** üzerine dokunarak bir anahtar sözcüğü arayın.



- Bu uygulama iletişim operatörüne veya modele bağlı olarak kullanılamayabilir.
- Otomatik güncelleme ayarlarını değiştirmek için **Menü** → **Uygulamaları otomatik güncelle** üzerine dokunun ve ardından bir seçeneği belirleyin.

### Play Store

Uygulamaları satın alın ve indirin.

**Play Store** uygulamasını açın. Uygulamaları kategorilere göre inceleyin ya da anahtar kelimelerle arayın.



- Otomatik güncelleme ayarlarını değiştirmek için hesap simgenizin üzerine dokunup **Ayarlar** → **Ağ tercihleri** → **Uygulamaları otomatik güncelle** üzerine dokunun ve ardından bir seçeneği seçin.

## Uygulamaları yönetme

### Uygulamaları kaldırma veya devre dışı bırakma

Bir uygulamaya dokunup basılı tutun ve seçeneklerden birini belirleyin.

- **Kaldır**: İndirilen uygulamaları kaldırın.
- **Devre dışı bırak**: Seçilen ve cihazdan kaldırılamayan varsayılan uygulamaları devre dışı bırakın.



- Bazı uygulamalar bu özelliği desteklemeyebilir.

### Uygulamaları etkinleştirme

**Ayarlar** ekranını açın, **Uygulamalar** → **Devre dışı bırakıldı** → **Tamam** üzerine dokunun, uygulamalardan birini seçin ve ardından **Etkinleştir** üzerine dokunun.



## Uygulama izinlerini ayarlama

Bazı uygulamaların düzgün şekilde çalışması için, cihazınızdaki bilgilere erişim sağlamak veya bu bilgileri kullanmak için izin gerekebilir.

Uygulama izni ayarlarınıza erişmek için, **Ayarlar** ekranını açın ve **Uygulamalar** üzerine dokununuz. Bir uygulama seçin ve **İzinler** üzerine dokununuz. Uygulamanın izinler listesini kontrol edebilir ve izinlerini değiştirebilirsiniz.



Uygulamanın izin ayarlarını izin kategorisine göre kontrol etmek ya da değiştirmek için **Ayarlar** ekranını açın ve **Uygulamalar** → **İzin yöneticisi** üzerine dokununuz. Bir öğe ve bir uygulama seçin.

 Uygulamalara izin vermezseniz, uygulamaların temel özellikleri düzgün çalışmayabilir.

## S Pen (Galaxy S24 Ultra)

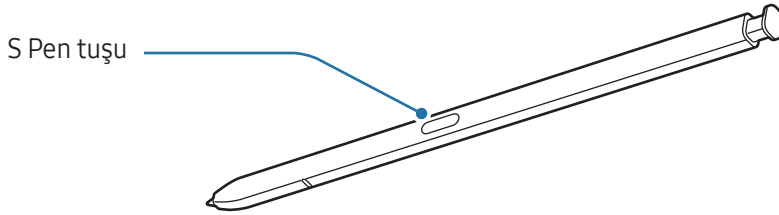
### S Pen kullanma



-  Kullanırken S Pen'i bükmeyin veya aşırı baskı uygulamayın. S Pen hasar görebilir veya uç deforme olabilir.
- S Pen ile ekran üzerine sert basmayın. Kalem ucu deforme olabilir.
-  Cihazın yakınında bir mıknatıs varsa şarj etme veya ekrana dokunma gibi bazı S Pen işlemleri çalışmayabilir.
- S Pen'in şarjı tamamen boşalmış olsa dahi ekrana dokunmak veya temassız komut gibi diğer S Pen özelliklerini kullanabilirsiniz.
- S Pen'i ekrandaki keskin açılarda kullanıyorsanız cihaz, S Pen eylemlerini algılamayabilir.
- S Pen yuvasına su girerse cihazı kullanmadan önce suyun çıkmasını sağlayın.
- Eğer S Pen düzgün çalışmıyorsa, bir Samsung Servis Merkezine veya yetkili bir servis merkezine götürün.

## S Pen'i çıkarma

Yerinden çıkarmak üzere S Pen'in ucuna basın. Ardından S Pen'i yuvasından çekin. S Pen'i takmak için yuvaya yeniden takın ve yerine oturana kadar itin.

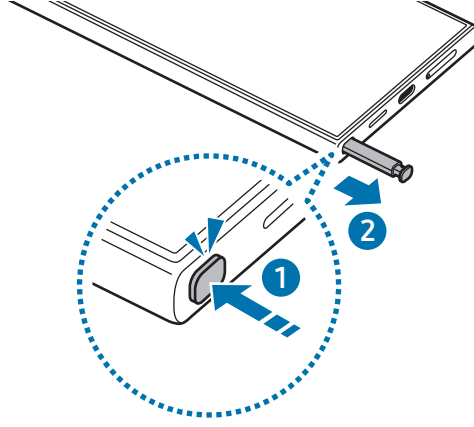

S Pen'i çıkardığınızda gerçekleştirilecek bir eylem ayarlamak istiyorsanız **Ayarlar** ekranını açın, **Gelişmiş özellikler** → **S Pen** → **S Pen çıkarıldığında** üzerine dokunun ve bir seçeneği belirleyin.

## S Pen'i şarj etme

S Pen tuşuyla uygulamaları uzaktan kontrol edebilmeniz için S Pen'in şarj edilmesi gerekir.

S Pen'i yuvaya taktığınızda, şarj işlemi başlar.

Temassız işlem özelliği kapatılmışsa, S Pen yalnızca cihaz şarj edilirken şarj edilecektir.

## Çoklu S Pen kullanımına izin ver

**Ayarlar** ekranını açın, **Gelişmiş özellikler** → **S Pen** → **Diğer S Pen ayarları** ögesine dokunun. Etkinleştirmek için **Çoklu S Pen kullanımına izin ver** düğmesine dokunun.



## Temassız işlemler

### (S Pen ile uygulamaları uzaktan kontrol etme)

Bluetooth Düşük Enerji (BLE) ile cihazınıza bağlı S Pen'i kullanarak uygulamaları uzaktan kontrol edin.

Örneğin, S Pen tuşuna uzun basarak kamera uygulaması gibi uygulamaları açabilirsiniz. Ayrıca, kamera uygulamasını kullanırken tuşa bir kez basarak fotoğraf çekebilirsiniz. Müzik dinlerken S Pen tuşuna uzun basıp S Pen'i yukarı kaldırarak ses seviyesini artırabilir, aşağı indirerek azaltabilirsiniz.



- Temassız işlemler özelliğini kullanmadan önce S Pen şarj edilmelidir. Daha fazla bilgi için [S Pen'i şarj etme](#) kısmına bakın.
- S Pen'i yuvasından çıkardığınızda, durum çubuğunda  simgesi görünür. S Pen'in şarjı boşaldığında veya cihazdan uzaklaştırılması halinde ya da S Pen ile cihaz arasında engeller veya harici bir müdahale olduğunda S Pen'in cihazla bağlantısı kesilir ve simge grileşir (). Temassız işlemler özelliğini tekrar kullanmak için S Pen'i yuvaya yeniden takarak S Pen'i cihaza bağlayın.

### S Pen ile fotoğraf çekme

Cihazınız uzak mesafedeyken fotoğraf çekerken dahi zamanlayıcı ayarlamadan S Pen tuşuna basarak fotoğraf çekebilirsiniz.

- 1 **Ayarlar** ekranını açın, **Gelişmiş özellikler** → **S Pen** → **Temassız işlemler** üzerine dokunun, ardından tuşa dokunarak bu özelliği açın.
- 2 **Kamera** uygulamasını açın.
- 3 Fotoğraf çekmek için S Pen tuşuna bir kez basın.
  - Dizi halinde fotoğraf çekmek için S Pen tuşuna uzun basın.
  - Çekim modunu değiştirmek için S Pen tuşuna uzun basarken S Pen'i sola veya sağa doğru hareket ettirin.
  - Kameralar arasında geçiş yapmak için S Pen tuşuna iki kez basın.

## Kullanılacak uygulamaları veya özellikleri değiştirme

S Pen özelliğiyle kullanmak istediğiniz uygulamayı, özelliği veya eylemleri değiştirin. **Ayarlar** ekranını açın, **Gelişmiş özellikler** → **S Pen** → **Temassız işlemler** ögesine dokununuz.



## S Pen'inizi sıfırlama

S Pen'de bağlantı sorunları varsa veya S Pen bağlantısı sık sık kesiliyorsa S Pen'i sıfırlayın ve yeniden bağlayın.

S Pen'i yuvaya yerleştirin. Ardından, **Ayarlar** ekranını açın ve **Gelişmiş özellikler** → **S Pen** →  → **S Pen'i sıfırla** üzerine dokunun.



- Yalnızca Bluetooth Düşük Enerjiyi (BLE) destekleyen Samsung onaylı S Pen'leri bağlayabilirsiniz.
- S Pen'i bağlanma işlemi sırasında cihazdan çıkarmayın. Bunu yapmanız işlemi yarıda keser.



## Temassız komut

### (S Pen özelliklerini ve uygulamaları doğrudan başlatma)

Temassız komut, S Pen özelliklerini içeren ve sık kullanılan uygulamalara doğrudan erişim sağlayan bir menüdür.

Temassız komut panelini açmak için S Pen ile Temassız komut simgesine () dokunun ve istediğiniz bir işlevi veya uygulamayı seçin.

Temassız işlemler özelliğini destekleyen uygulamaları kullanırken, S Pen'i Temassız komut simgesinin üzerinde gezdirerek her bir uygulamayla kullanılabilen eylemleri kontrol edebilirsiniz.

Temassız komut simgesini () taşımak için  ögesini yeni bir konuma sürükleyin. Simgeyi kaldırmak için  ögesini ekranın en altındaki **Kaldır**'a sürükleyin.



Ekranında Temassız komut simgesi belirmezse **Ayarlar** ekranını açın, **Gelişmiş özellikler** → **S Pen** → **Temassız komut** üzerine dokunun, ardından **Temassız komut simgesini göster** tuşuna dokunup özelliği açın. **Kalem tuşuyla Temassız komut'u aç** aç seçeneğini açarsanız fareyi ekranda S Pen'in üzerine getirip S Pen tuşuna basarak Temassız komut panelini açabilirsiniz.

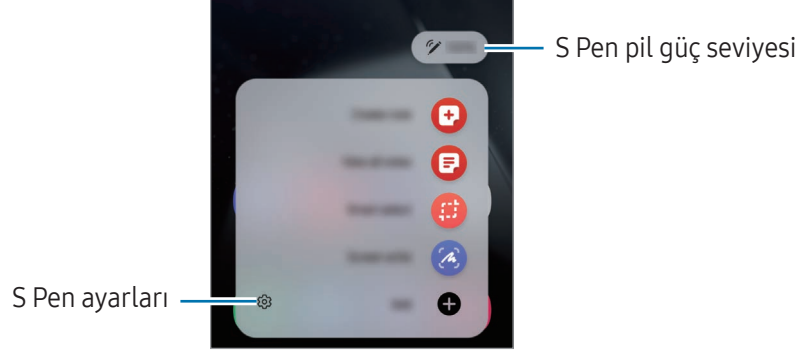





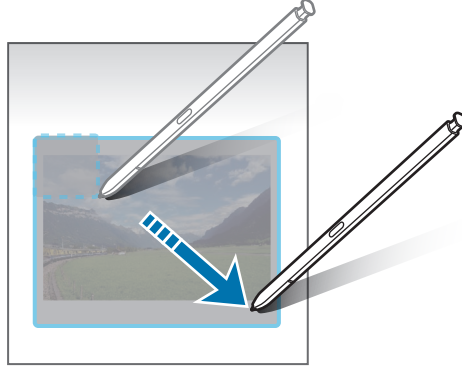

- **Not oluştur:** Açılır bir pencerede not oluşturun. Bu özelliği S Pen tuşunu basılı tutarken ekrana iki kez dokunarak da başlatabilirsiniz. Daha fazla bilgi için [Samsung Notes](#) kısmına bakın.
- **Tüm notları görüntüle:** **Samsung Notes** uygulamasındaki tüm notlara erişin.
- **Akıllı seçim:** S Pen'i kullanarak bir alan seçin ve paylaşma veya kaydetme gibi eylemleri gerçekleştirin. Daha fazla bilgi için [Akıllı seçim](#) kısmına bakın.
- **Ekran notu:** Ekran görüntüleri yakalayarak bu görüntülerin üzerine yazı yazabilir veya çizim yapabilir ya da yakalanan görüntüdeki bir alanı kırabilirsiniz. Web sayfası gibi uzatılmış bir sayfadaki geçerli içeriği ya da gizli içeriği de yakalayabilirsiniz. Daha fazla bilgi için [Ekran notu](#) kısmına bakın.
- **Bixby Vision:** Benzer görselleri aramak, metni algılayıp çevirmek ve daha fazlası için Bixby Vision özelliklerini kullanın. Daha fazla bilgi için [Bixby Vision](#) kısmına bakın.
- **Çevir:** S Pen'i bir kelimenin üzerinde gezdirerek o kelimeyi çevirebilirsiniz. Daha fazla bilgi için [Çevir](#) kısmına bakın.
- **Büyüt:** S Pen'i ekranın belirli bir alanı üzerinde gezdirerek o alanı büyütebilirsiniz.
- **PENUP:** Çizimlerinizi yayımlayın, başkalarının çizimlerini kontrol edin ve kullanışlı çizim ipuçları alın.
- **Takvime yaz:** **Takvim** uygulamasını açın ve ekrana bir şeyler yazın veya çizin. Daha fazla bilgi için [Takvime yaz](#) kısmına bakın.
- **Ekle:** Temassız komut paneline sık kullanılan uygulamaların kısayollarını ekleyin.

## Akıllı seçim

S Pen'i kullanarak bir alan seçin ve paylaşma veya kaydetme gibi eylemleri gerçekleştirin. Ayrıca, videodaki bir alanı seçip o alanı GIF olarak da yakalayabilirsiniz.

- 1 Bir görüntünün bir kısmı gibi yakalamak istediğiniz içerik olduğunda, temassız komut panelini açın ve **Akıllı seçim** üzerine dokununuz.
- 2 Araç çubuğundan istediğiniz şekil simgesini seçin ve S Pen'i istediğiniz içeriğin bir ucundan öbür ucuna sürükleyin.



- 3 Seçilen alan ile kullanmak için bir seçenek belirleyin.
  - **Sabitler:** Seçili alanı ekrana sabitleyin. Görseli **Samsung Notes** gibi diğer uygulamalara da ekleyebilirsiniz. Görseli diğer uygulamanın ekranına sürükleyin.
  - **Kopyala:** Seçili alanı kopyalayıp başka bir uygulamaya veya Samsung account'unuza bağlı diğer cihazlara yapıştırın.
  -  : Seçili alandan metni çıkartın.
  -  : Seçilen alanın görünümünü otomatik olarak değiştirir.
  -  : Seçilen alana yazı yazın ya da bu alanın üzerinde çizim yapın.
  -  : Seçilen alanı başkaları ile paylaşın.
  -  : Seçilen alanı **Galeri**'ye kaydedin.

## Videodaki alanı yakalama

Bir videoyu oynatırken videodaki bir alanı seçip o kısmı GIF olarak yakalayın.

- 1 Video oynatımı sırasında yakalamak istediğiniz bir içerik olduğunda, Temassız komut panelini açın ve **Akıllı seçim** üzerine dokunun.
- 2 Araç çubuğunda **GIF** üzerine dokunun.
- 3 Yakalanan alanın konumunu ve boyutunu ayarlayın.

Pozisyonu ayarlayın

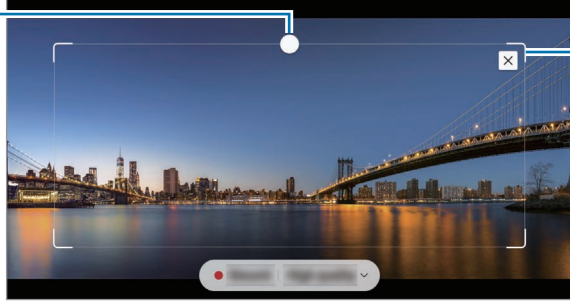

Çerçevenin bir köşesinden sürükleyerek yeniden boyutlandırın





- 4 Yakalamayı başlatmak için **Kayıt** üzerine dokunun.



- Bir videoda yakalama yapmadan önce o videonun oynadığından emin olun.
- Videodaki bir alanın yakalanabileceği maksimum süre ekranda görüntülenir.
- Videodaki bir alan yakalanırken ses kaydedilmez.

- 5 Yakalamayı durdurmak için **Durdur** üzerine dokunun.

- 6 Seçilen alan ile kullanmak için bir seçenek belirleyin.

- **Sabitle**: Seçili alanı ekrana sabitleyin. GIF'i **Samsung Notes** gibi diğer uygulamalara da ekleyebilirsiniz. GIF'i diğer uygulamanın ekranına sürükleyin.
- **Kopyala**: Seçili alanı kopyalayıp başka bir uygulamaya veya Samsung account'unuza bağlı diğer cihazlara yapıştırın.
-  : Seçilen alana yazı yazın ya da bu alanın üzerinde çizim yapın. Dosyayı kaydetmeden önce sonucu kontrol etmek için  üzerine dokunun.
-  : Seçilen alanı başkaları ile paylaşın.
-  : Seçilen alanı **Galeri**'ye kaydedin.



## Ekran notu

Ekran görüntüleri yakalayarak bu görüntülerin üzerine yazı yazabilir veya çizim yapabilir ya da yakalanan görüntüdeki bir alanı kırpabilirsiniz.

- 1 Yakalamak istediğiniz içerik olduğunda, temassız komut panelini açın ve **Ekran notu** üzerine dokunun. Mevcut ekran otomatik olarak yakalanır ve düzenleme araç çubuğu görünür.
- 2 Ekran resmi üzerine bir not yazın.

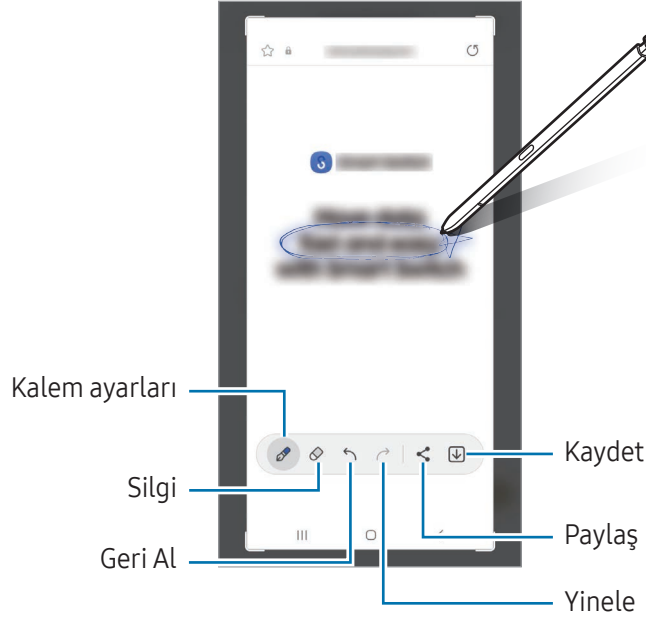

- 3 Ekran görüntüsünü paylaşın veya kaydedin. Yakalanmış ekran görüntülerini **Galeri**'de kontrol edebilirsiniz.

 Bazı uygulamaları kullanırken ekran görüntüsü yakalamak mümkün değildir.

## Bixby Vision

S Pen'i içerik üzerinde gezdirdiğinizde içerik tanınır ve kullanılabilir arama simgeleri görünür. Benzer görselleri aramak, metni algılayıp çevirmek ve daha fazlası için özellikleri kullanın. Daha fazla bilgi için [Bixby Vision](#) kısmına bakın.



- 1 İlgili bilgiler için arama yapmak istediğiniz veya içinden metin almak istediğiniz bir görsel olduğunda Temassız komut panelini açın ve **Bixby Vision** üzerine dokununuz.
- 2 S Pen'i istediğiniz içeriğin üzerinde gezdirin. Mevcut seçenekler ekranda görüntülendiğinde, istediğiniz seçeneği belirleyin.



## Çevir

Çevirmek istediğiniz metnin üstünde S Pen'i gezdirin. Metnin içindeki birimler de çevrilecektir.

- 1 Çevirmek istediğiniz metinler olduğunda Temassız komut panelini açın ve **Çevir** üzerine dokununuz.
- 2 Ekranın en üst kısmındaki çeviri aracı panelinden dilleri seçin.  
T veya ☰ üzerine dokunarak kelimeler ve cümleler arasında metni değiştirebilirsiniz.

- 3 S Pen'i çevirmek istediğiniz metin veya dönüştürmek istediğiniz birim üzerinde gezdirin. Çevrilmiş metin görünür. Orijinal metnin telaffuzunu dinlemek için  üzerine dokununuz. Seçtiğiniz dile bağlı olarak  simgesi ekrana gelmeyebilir.

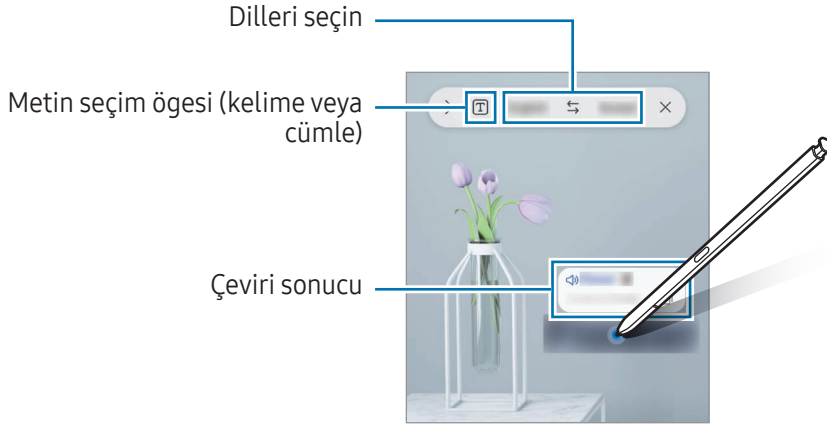

- Bu özellik bazı dilleri desteklemez.
- Bu özellik, sadece ekranda algılanabilir bir metin olduğunda kullanılabilir.

## Takvime yaz

Takvim ekranına yazarak veya çizim yaparak planlarınızı hazırlayın.

Temassız komut panelini açın, **Takvime yaz**'a dokununuz ve planınızı takvime girin. Bitirdiğinizde **Kaydet**'e dokununuz. Planı düzenlemek için  üzerine dokununuz.

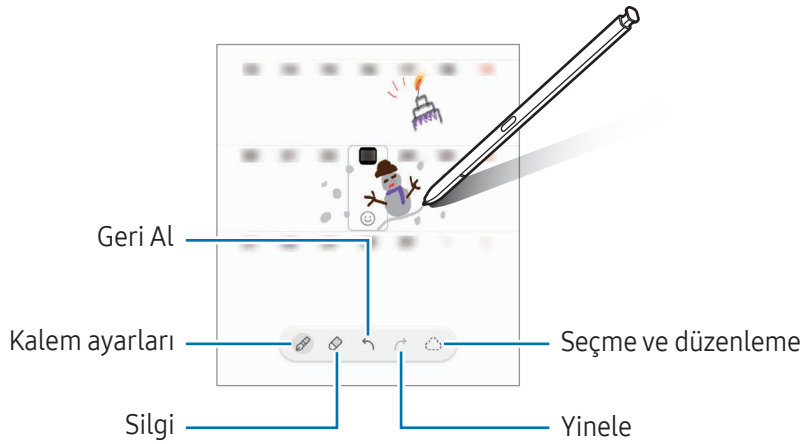

## S Pen'den metne

S Pen ile yazdığınız herhangi bir şeyi metne dönüştürmesi için cihazınızı ayarlayabilirsiniz.

1 **Ayarlar** ekranını açın, **Gelişmiş özellikler** → **S Pen** → **S Pen'den metne** ögesine dokununuz ve ardından tuşa dokunarak işlevi açın.

 S Pen ile nasıl metin düzenleyebileceğinizi öğrenmek için **Düzenleme yapma** üzerine dokununuz.

2 S Pen'i kullanarak arama alanı veya adres çubuğu gibi bir metin giriş alanına yazın. El yazısı metne dönüştürülecektir.

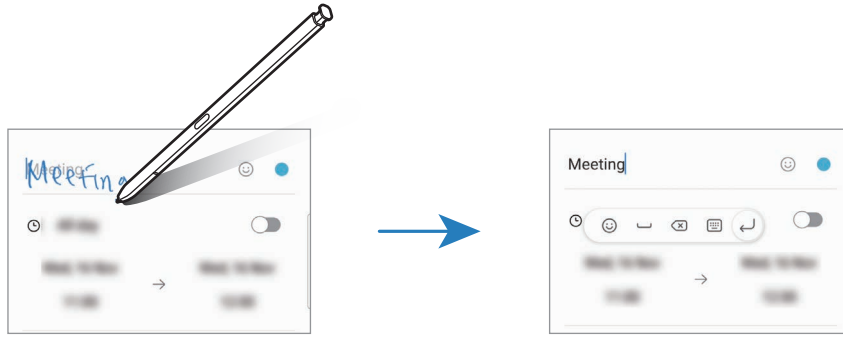

## Air view

S Pen'i ekrandaki bir ögenin üzerinde gezdirerek içeriği önizleyebilir veya bilgilere açılır pencerede erişebilirsiniz.

Bazı uygulamalarda, önizleme penceresinde Eylem düğmeleri görüntülenir.

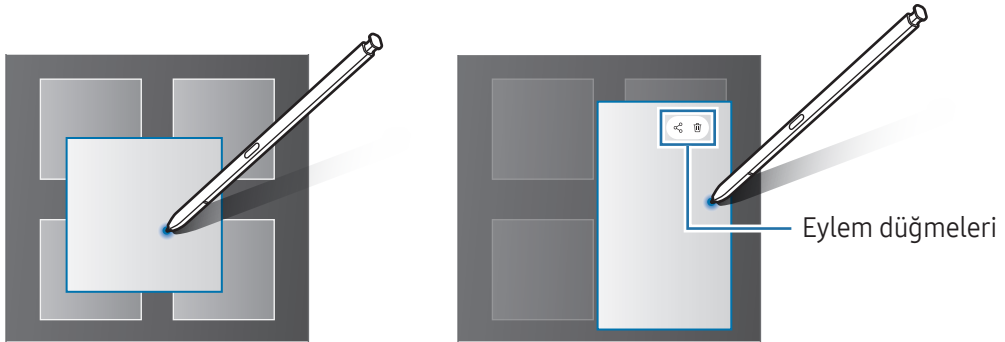

 Bu özellik açılmamışsa özelliği açmak için **Ayarlar** ekranını açın, **Gelişmiş özellikler** → **S Pen** ve sonra **Air view** üzerine dokununuz.

## Pen Seçimi

### (S Pen ile öğeleri hızlı bir şekilde seçme)

Çoklu öğeler veya metin seçmek için S Pen tuşuna uzun basarken S Pen'i metnin veya öğe listelerinin üzerine sürükleyin. Aynı zamanda seçili öğeleri veya metni kopyalayıp başka bir uygulamaya yapıştırabilir veya bunları başkaları ile paylaşabilirsiniz.

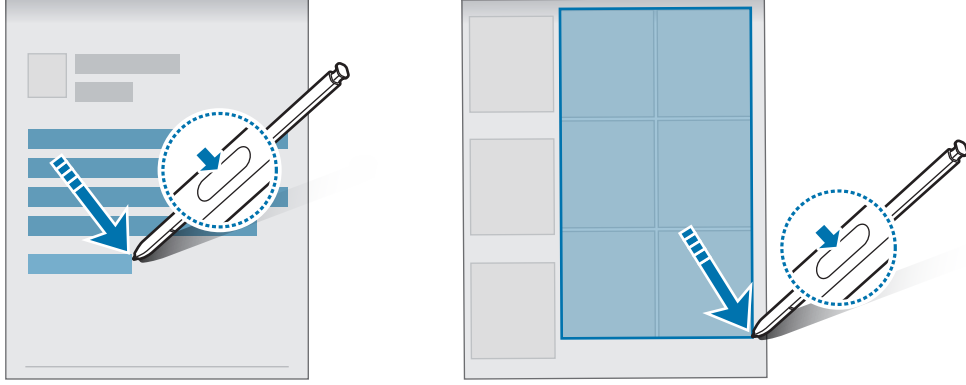

## Ekran kapalı notları

Ekranı açmadan ekrana yazarak notlar oluşturabilirsiniz.

Ekran kapalıyken S Pen'i çıkarın veya S Pen tuşunu basılı tutarken ekrana çift dokununuz.

Bir not yazdıktan sonra **Kaydet** seçeneğine dokunduğunuzda veya S Pen'i yuvasına tekrar yerleştirdiğinizde, notunuz **Samsung Notes**'a kaydedilir.

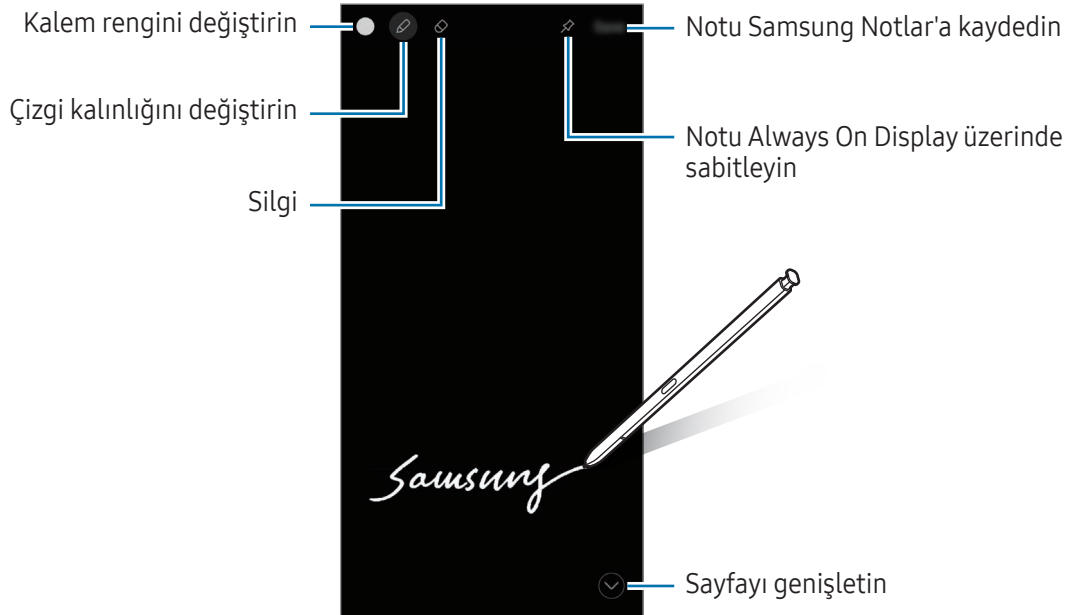



Bu özellik açılmamışsa özelliği açmak için **Ayarlar** ekranını açın, **Gelişmiş özellikler** → **S Pen** ve sonra **Ekran kapalı notları** üzerine dokununuz.

## Bir notu Always On Display üzerine sabitleme

Ekran dışı bir kaydı Always On Display üzerine sabitlemek için  üzerine dokunun. Sabitlenen not, henüz kaydedilmeyecektir.

Sabitlenen notu düzenlemek için  üzerine çift dokunun. Düzenlenmiş notu tekrar Always On Display üzerine sabitlerseniz, orijinal not **Samsung Notes**'a kaydedilir.

Sabitlenen notu küçültmek için  üzerine çift dokunun. Not, Always On Display üzerinde  simgesi olarak belirecektir. Notu tekrar kontrol etmek için  üzerine çift dokunun.



 Bir notu açtıktan sonraki belli bir süre içinde hiçbir şey yapmazsanız, not otomatik olarak küçülecektir.

## S Pen'i kullanarak ekran kilidini açma

S Pen bağlıken ekran kilitlenirse, S Pen tuşuna basarak ekranın kilidini açabilirsiniz.

1 **Ayarlar** ekranını açın ve **Gelişmiş özellikler** → **S Pen** → **Diğer S Pen ayarları** ögesine dokununuz.

2 **S Pen kilidini açma** tuşuna dokunarak bu işlevi açın.

Şimdi S Pen tuşuna basarak ekran kilidini açabilirsiniz.



-  • **S Pen kilidini açma** özelliği yalnızca ekran kilidi yöntemi ayarlandığında kullanılabilir.
- Bu özelliği kullanmak için S Pen, cihazınıza bağlı olmalıdır.

# Telefon

## Tanıtım

Sesli ve görüntülü aramalar yapın veya bunları yanıtlayın.

## Arama yapma

- 1 **Telefon** uygulamasını açın ve **Klavye** üzerine dokunun.
- 2 Bir telefon numarası girin.
- 3  üzerine dokunarak bir sesli arama yapın veya  ya da  üzerine dokunarak bir görüntülü arama yapın.

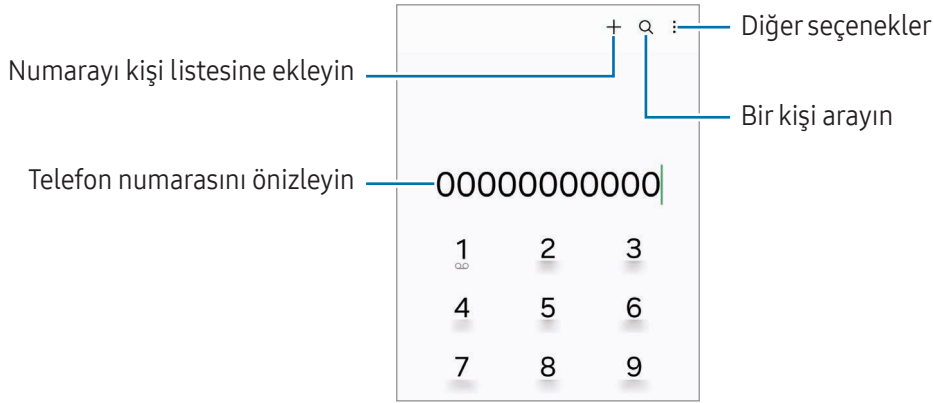

## Arama kayıtlarından veya kişi listelerinden arama yapma

**Telefon** uygulamasını açın, **Son aramalar** ya da **Kişiler** üzerine dokunun ve ardından bir kişi veya telefon numarası üzerinde sağa doğru kaydırarak arama yapın.

Bu özellik kapatılırsa  → **Ayarlar** → **Diğer arama ayarları** ve ardından **Arama/mesaj için kaydırın** tuşunun üzerine dokunarak bu işlevi açın.

## Hızlı aramayı kullanma

Hızlı arama için bir numara ayarlamak üzere **Telefon** uygulamasını açın, **Klavye** →  → **Hızlı arama numaraları** üzerine dokunun, hızlı arama numarasını seçin ve ardından bir telefon numarası ekleyin.

Bir arama yapmak için tuş takımından bir hızlı arama numarasına dokunun ve basılı tutun. 10 ve sonrasındaki hızlı arama numaraları için, numaranın ilk hanelerinin üzerine dokunun ve sonra son haneye dokunup basılı tutun.

Örneğin 123'ü bir hızlı arama numarası olarak ayarlarsanız 1'e dokunun, 2'ye dokunun ve sonra 3'e dokunup basılı tutun.

## Uluslararası arama yapma

- 1 **Telefon** uygulamasını açın ve **Klavye** üzerine dokunun.
- 2 + işareti görününceye kadar **0** üzerine dokunun ve basılı tutun.
- 3 Ülke kodunu, alan kodunu ve telefon numarasını girin ve ardından  üzerine dokunun.

## Arama alma

### Aramayı cevaplama

Bir arama geldiğinde,  ögesini büyük dairenin dışına sürükleyin.

### Aramayı reddetme

Bir arama geldiğinde,  ögesini büyük dairenin dışına sürükleyin.

Gelen aramayı reddederken mesaj göndermek için **Mesaj gönder** çubuğunu yukarı sürükleyin ve göndermek için bir mesaj seçin.

Çeşitli reddetme mesajları oluşturmak için **Telefon** uygulamasını açın,  → **Ayarlar** → **Hızlı reddetme mesajları** üzerine dokunun, bir mesaj girin ve **+** üzerine dokunun.

## Telefon numaralarını engelleme

Engelli listenize eklenen belirli numaralardan gelen aramaları engelleyin.

**Telefon** uygulamasını açın,  → **Ayarlar** → **Numaraları engelle** üzerine dokunun ve engelli numaralar listesine kaydedilecek kişileri veya telefon numaralarını seçin.







Engellediğiniz numaralar sizinle iletişim kurmak istediğinde, herhangi bir bildirim almazsınız. Aramalar, arama günlüğüne kaydedilir.



Arayan numarasını göstermeyen kişilerden gelen aramaları da engelleyebilirsiniz. **Bilinmeyen no.dan aramaları engelle** tuşuna dokunarak özelliği açın.



## Aramalar esnasındaki seçenekler

- **Arama yardımı** → **Metin araması**: Diğer taraflarla metin üzerinden iletişim kurun. Daha fazla bilgi için [Metin araması](#) kısmına bakın.
- **Arama yardımı** → **Canlı çeviri**: Sesli aramalar sırasında, seçtiğiniz dile gerçek zamanlı çeviri alın. Bu özelliği kullanmak için **Telefon** uygulamasını açın,  → **Ayarlar** → **Canlı çeviri** üzerine dokununuz ve ardından tuş üzerine dokunarak özelliği açın. Daha fazla bilgi için [Canlı çeviri](#) kısmına bakın.
- **Arama ekle**: İkinci bir arama yapın. İlk arama beklemeye alınır. İkinci aramayı sonlandırdığınızda, ilk arama devam ettirilir.
- **Aramayı beklet**: Bir aramayı bekletin.
- **Video arama**: Görüntülü aramaya geçiş yapın.
- **Bluetooth**: Cihaza bağlıysa Bluetooth kulaklığa geçiş yapın.
- **Hoparlör**: Hoparlörü açın veya kapatın. Hoparlörü kullanırken cihazı kulaklarınızın uzağında tutun.
- **Sessiz**: Mikrofonu kapatın, böylece karşı taraf sizi duyamaz.
- **Tuş takımı / Gizle**: Tuş takımını açın ya da kapatın.
-  : Mevcut aramayı sonlandırır.
-  : Görüntülü aramadayken sesli aramaya geçiş yapar.
-  : Cihazı, görüntülü arama yaparken insanları otomatik olarak tanıyıp izleyerek çekim açısını değiştirecek ve zoom yapacak şekilde ayarlar.
-  : Görüntülü aramadayken ekranı kilitlet.
- **Efektler**: Görüntülü aramadayken çeşitli efektler uygular.
-  : Görüntülü aramadayken ekran oranını değiştirir.
- **Kamera**: Görüntülü bir arama sırasında kamerayı kapatın, böylece karşı taraf sizi göremez.
- **Değiştir**: Görüntülü bir arama sırasında ön ve arka kamera arasında geçiş yapın.



Bazı özellikler iletişim operatörüne veya modele bağlı olarak kullanılamayabilir.

## Arama yardımı

### Metin araması

Diğer taraflarla metin üzerinden iletişim kurun.

Sesli arama yaparken veya alırken **Arama yardımı** → **Metin araması** üzerine dokunun.

Arama bağlandığında diğer tarafa otomatik olarak bir sesli selamlama iletilir ve diğer tarafın söyledikleri ekranınızda metin olarak görüntülenir.

Hızlı yanıt listesinden bir yanıt seçer veya metin girerseniz bunlar diğer tarafa sesli olarak iletilir.

Sesli aramaya geçiş yapmak için, arama ekranında sağa doğru kaydırın ve **Sesli aramaya geç** üzerine dokunun.

Ayarları değiştirmek için **Telefon** uygulamasını açın ve  → **Ayarlar** → **Metin araması** üzerine dokunun.

### Canlı çeviri

Sesli aramalar sırasında, seçtiğiniz dile gerçek zamanlı çeviri alın. Bu özelliği kullanmak için **Telefon** uygulamasını açın,  → **Ayarlar** → **Canlı çeviri** üzerine dokunun ve ardından tuş üzerine dokunarak özelliği açın.

Sesli arama yaparken veya alırken **Arama yardımı** → **Canlı çeviri** üzerine dokunun. Ekranın en üst kısmındaki çeviri aracı panelinden dilleri seçin.

Çevirmeyi durdurmak için, arama ekranında sağa doğru kaydırın ve **Çeviriyi durdur** üzerine dokunun.

Ek ayarları değiştirmek için **Telefon** uygulamasını açın ve  → **Ayarlar** → **Canlı çeviri** üzerine dokunun.

# Kişiler

## Tanıtım

Yeni kişiler oluşturun veya cihazdaki kişileri yönetin.

## Kişi ekleme

### Yeni kişi oluşturma

- 1 **Kişiler** uygulamasını açın ve **+** üzerine dokunun.
- 2 Bir depolama konumu seçin.
- 3 İletişim bilgilerini girin ve **Kaydet** üzerine dokunun.

### Kişileri içeri aktarma

Diğer depolama alanlarındaki kişileri içeri aktararak cihazınıza ekleyin.

- 1 **Kişiler** uygulamasını açın ve **☰** → **Kişileri yönet** → **Kişileri içe aktar** üzerine dokunun.
- 2 Kişileri içe aktarmak için ekrandaki talimatları uygulayın.

### Kişileri web hesaplarınızla senkronize etme



Cihazınızdaki kişileri, web hesaplarınıza (örneğin, Samsung account'unuz) kaydedilmiş çevrimiçi kişilerle senkronize edin.



- 1 **Ayarlar** ekranını açın, **Hesaplar ve yedekleme** → **Hesapları yönet** üzerine dokunun ve senkronize edilecek hesabı seçin.
- 2 **Hesabı eşitle** üzerine ve **Kişiler** tuşunun üzerine dokunarak özelliği açın.

## Kişi arama

**Kişiler** uygulamasını açın. Kişiler listesinin en üstündeki **Q** üzerine dokunun ve arama kriterini girin.

Kişiye dokunun. Ardından aşağıdaki eylemlerden birini gerçekleştirin:

-  : Bir sesli arama yapın.
-  : Bir mesaj yazın.

-  /  : Bir görüntülü arama yapın.
-  : Bir e-posta yazın.

## Kişileri silme

- 1 **Kişiler** uygulamasını açın ve  → **Düzenle** üzerine dokunun.
- 2 Kişileri seçip **Sil** üzerine dokunun.

Kişileri tek tek silmek için kişi listesinde bulunan kişilerden birine dokunun ve ardından **Daha fazla** → **Sil** üzerine dokunun.

## Kişileri paylaşma

Çeşitli paylaşım seçeneklerini kullanarak kişilerinizi başkalarıyla paylaşabilirsiniz.

- 1 **Kişiler** uygulamasını açın ve  → **Düzenle** üzerine dokunun.
- 2 Kişileri seçip **Paylaşım aç** üzerine dokunun.
- 3 Bir paylaşım yöntemi seçin.

## Gruplar oluşturma

Aile veya arkadaşlar gibi gruplar ekleyebilir ve de kişileri gruplara göre yönetebilirsiniz.

- 1 **Kişiler** uygulamasını açın ve  → **Gruplar** → **Grup oluştur** üzerine dokunun.
- 2 Bir grup oluşturmak için ekrandaki talimatları uygulayın.

## Yinelenen kişileri birleştirme

Kişi listenizde iki kez kaydedilmiş kişiler varsa, kişi listenizi düzenlemek için bu kayıtları birleştirin.

- 1 **Kişiler** uygulamasını açın ve  → **Kişileri yönet** → **Kişileri birleştir** üzerine dokunun.
- 2 Kişileri işaretleyin ve **Birleştir** üzerine dokunun.

# Mesajlar

## Tanıtım



Mesaj gönderin ve görüşmeye göre mesajları kontrol edin.

Dolaşımında iken mesaj göndermek veya almak için ek ücret ödemeniz gerekebilir.

 Bu cihaz ETSI TS 122 268 standardına veya bu standardın yerini alan ulusal ve uluslararası standartlara ve bu standartlarda yer alan teknik özelliklere uygundur.

## Mesaj gönderme

 Bu cihaz Türkçe karakterlerin tamamını ihtiva eden ETSI TS 123.038 V8.0.0 ve ETSI TS 123.040 V8.1.0 teknik özelliklerine uygundur.

- 1 **Mesajlar** uygulamasını açın ve  üzerine dokununuz.
- 2 Alıcıları ekleyin ve bir mesaj girin.  
Kaydedip sesli mesaj göndermek için  üzerine dokunup basılı tutun ve mesajınızı söyleyin. Kaydetme simgesi yalnızca mesaj giriş alanı boşsa görüntülenir.
- 3 Mesaj göndermek için  üzerine dokununuz.

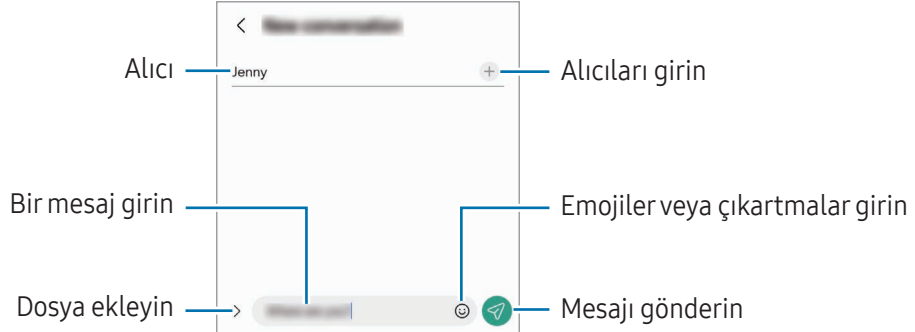

## Mesajları kontrol etme

- 1 **Mesajlar** uygulamasını açın ve **Görüşmeler** ögesinin üzerine dokununuz.
- 2 Mesajlar listesinde bir kişi ya da telefon numarası seçin.
  - Mesajı yanıtlamak için mesaj giriş alanına dokunup bir mesaj girin, ardından  üzerine dokununuz.
  - Yazı tipi boyutunu ayarlamak için iki parmağınızı birbirinden ayırın veya parmaklarınızı yakınlaştırın.

## Mesajları sıralama

Mesajları kategoriye göre sıralayabilirsiniz.

**Mesajlar** uygulamasını açın ve **Görüşmeler** → **+** ögesinin üzerine dokununuz.

Kategori seçeneği belirmezse **⋮** → **Ayarlar** üzerine dokununuz ve **Görüşme kategorileri** tuşuna dokunarak bu özelliği açın.

## Mesajları silme

Mesaj silmek için mesaja dokunup basılı tutun ve **Sil** seçeneğine dokununuz.

## Mesaj ayarlarını değiştirme

**Mesajlar** uygulamasını açın, **⋮** → **Ayarlar** üzerine dokununuz. İstenmeyen mesajları engelleyebilir, bildirim ayarlarını değiştirebilir ve daha fazlasını yapabilirsiniz.

# Kamera

## Tanıtım

Çeşitli modları ve ayarları kullanarak fotoğraf ve video çekin.

### Kamera etiketi

- Diğer kişilerin fotoğraflarını veya videolarını izinlerini almadan çekmeyin.
- Kanunen yasak olan durumlarda fotoğraf veya video çekmeyin.
- Diğer kişilerin gizliliğini ihlal edebileceğiniz yerlerde fotoğraf veya video çekmeyin.

## Fotoğraf çekme

### 1 Kamera uygulamasını açın.

Uygulamayı, Yan tuşa iki kez basarak veya  ögesini kilitli ekranda sola sürükleyerek de açabilirsiniz.



- Ekran kilidi yöntemi ayarlandığında **Kamera** uygulaması kilit ekranından açılırsa veya ekran kapalıysa bazı kamera özellikleri kullanılamaz.
- Kamera kullanılmadığında otomatik olarak kapanır.
- Bazı yöntemler iletişim operatörüne veya modele bağlı olarak kullanılamayabilir.

### 2 Kameranın odaklanacağı yerde önizleme ekranında görüntüye dokunun.

Fotoğrafların parlaklığını ayarlamak için dairesel çerçevenin üzerinde veya altında görünen ayar çubuğunu sürükleyin.

### 3 Bir fotoğraf çekmek için üzerine dokunun.

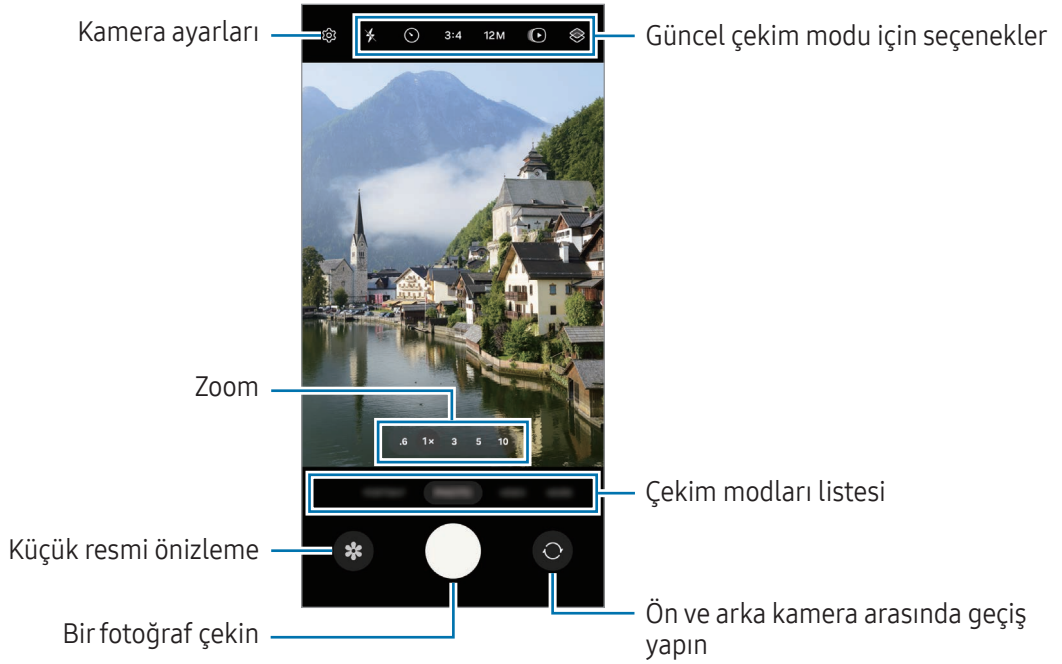

Çekim modunu değiştirmek için çekim modları listesini sola veya sağa sürükleyin ya da önizleme ekranında sola veya sağa kaydırın.





- Önizleme ekranı çekim modu ve hangi kameranın kullanıldığına göre değişebilir.
- Subje yakınsa odak net olmayabilir. Fotoğraf veya videoları uygun bir mesafeden çekin.
- Çektiğiniz fotoğraflar bulanık görünüyorsa kamera merceğini temizleyip tekrar deneyin.
- Lensin hasarlı veya kirlili olmadığından emin olun. Aksi halde cihaz, yüksek çözünürlük gerektiren bazı modlarda doğru çalışmayabilir.
- Cihazınızın kamerası geniş açılı bir lense sahiptir. Geniş açılı fotoğraflarda veya videolarda küçük bozulmalar oluşabilir ve cihazın performans sorunu olduğunu göstermez.
- Bir video kaydetmek için maksimum kapasite çözünürlüğe bağlıdır.
- Cihaz hava sıcaklığında ani değişikliklere maruz kalırsa, kamera kapağının dışındaki ve içindeki sıcaklık farkı nedeniyle kamera buğulanabilir veya kamera üzerinde yoğunlaşma olabilir. Kamerayı kullanmaya karar verirken bu tür durumlardan kaçınmaya çalışın. Buğulanma meydana gelirse, fotoğraf çekmeden veya video kaydetmeden önce kameranın oda sıcaklığında doğal yollarla kurumasını bekleyin, aksi takdirde sonuçlar bulanık görünebilir.

## Kamera tuşunu kullanma

- Video çekmek için kamera tuşuna dokunup basılı tutun.
- Kamera tuşunu  simgesine sürükleyerek düğmeyi basılı tutmadan video kaydedebilirsiniz.
- Çoklu çekim yapmak için kamera tuşunu ekranın kenarına kaydırın ve bekletin. Önizleme ekranında  simgesine ve **Deklanşör tuşu kaydırıldığında**: → **GIF oluştur**'a dokunarak GIF oluşturabilirsiniz.
- Başka bir kamera tuşu eklerseniz, bunu ekranın herhangi bir yerine taşıyabilir ve daha rahat fotoğraf çekebilirsiniz. Önizleme ekranında  → **Çekim yöntemleri** üzerine dokunun ve **Yüzen Deklanşör tuşu** ögesine dokunup özelliği açın.

## Çekim modları listesini düzenleme

Çekim modları listesini düzenlemek için, listede **DAHA FAZLA** üzerine dokunun,  üzerine dokunun ve ardından modları istediğiniz yere sürükleyin.



## Zoom özelliklerini kullanma

Arka kamerayı kullanarak yakınlaştırmak veya uzaklaştırmak için, önizleme ekranında istenen yakınlaştırma simgesini seçin.

İstenen yakınlaştırma seviyesini, yakınlaştırma simgesine dokunduğunuzda görüntülenen yakınlaştırma seviyesi listesinden de seçebilirsiniz.

Yakınlaştırmayı daha ayrıntılı olarak ayarlamak için önizleme ekranında yakınlaştırma simgesini sürükleyin, cımbız hareketi yapın veya iki parmağınızı birbirinden ayırın.

Zoom oranı belirli bir miktarı aşarsa görüntü üzerinde nereyi yakınlaştırdığınızı göstermek için zoom kılavuz haritası görünür.

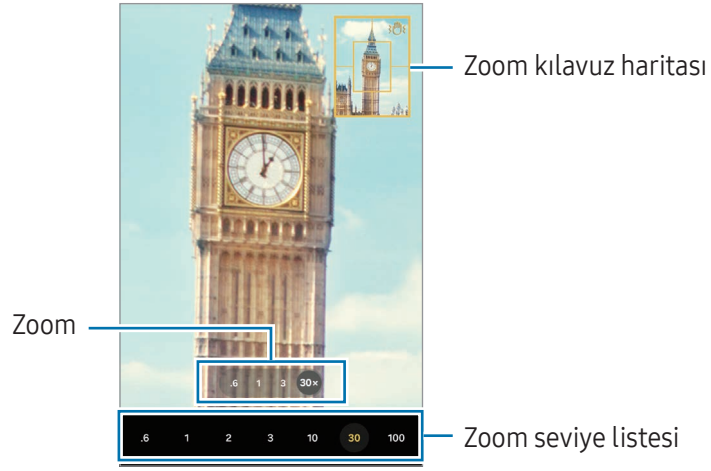

## Odak (AF) ve pozlamanın (AE) kilitlemesi

Subjelerdeki veya ışık kaynaklarındaki değişikliklere göre kameranın otomatik olarak ayarlama yapmasını önlemek için odağı veya pozlamayı belirli bir alana kilitleyebilirsiniz.













Odak alanına dokunup basılı tutun. AF/AE karesi alan üzerinde gözükür ve odak ile pozlama ayarı kilitletir. Bu ayar fotoğraf çekiminden sonra bile kilitli kalmaya devam eder.



Bu özellik çekim moduna bağlı olarak kullanılamayabilir.

## Güncel çekim modu için seçenekler

Önizleme ekranında aşağıdaki seçenekleri kullanın.

-  : Flaşı açın veya kapatın.
-  : Kamera otomatik olarak bir fotoğraf çekmeden önceki gecikmenin uzunluğunu seçin.
- **3:4**: Fotoğraflar için en boy oranı seçin.
- **12M**: Fotoğraflar için bir çözünürlük seçin.
-  : Hareketli fotoğraf özelliğini açın veya kapatın. Bunu açarsanız kamera tuşuna dokunmadan önceki birkaç saniye içinde bir video klip de çekilir.
-  : Süper dengeli özelliğini açın veya kapatın.
-  : Hiper geçiş videoları için kayıt süresini değiştirin.
- **AUTO**: Hiper geçiş videoları için bir kare hızı seçin.
- **9:16**: Videolar için en boy oranı seçin.
- **FHD 30 / FHD 240 / FHD**: Videolar için bir çözünürlük seçin.
-  : Filtre efekti ya da güzellik efektleri uygulayın.
-  : Bir ölçüleme yöntemi seçin. Bu, ışık değerlerinin nasıl hesaplandığını belirler. **Merkez ağırlıklı ölçüm** ögesi çekimin pozlamasını hesaplamak için çekimin orta kısmındaki ışığı kullanır. **Matris ölçümü** tüm sahnenin ortalamasını alır. **Nokta ölçümü** ögesi çekimin pozlamasını hesaplamak için çekimin orta alanında yoğunlaşmış bir alana gelen ışığı kullanır.
-  : Renk tonunu ayarlayın.
-  : **YİYECEK** modunda çerçeve içindeki bir subjeye odaklayın ve çerçeve dışındaki görüntüyü bulanıklaştırın.
-  : **YİYECEK** modunda renk sıcaklığını ayarlayın.
-  : **ÇİFT KAYIT** modunda kaydetme seçeneğini değiştirin.
-  : **ÇİFT KAYIT** modunda ekranı değiştirin.
-  : Tek çekimler yaparken çekim seçeneklerini özelleştirin.



Mevcut seçenekler, modele veya çekim moduna bağlı olarak farklılık gösterebilir.

## Fotoğraf modu

Kamera, çevrede bulunan subjelere göre çekim seçeneklerini otomatik olarak ayarlar.

Fotoğraf çekmek için çekim modları listesinde **FOTOĞRAF** ögesine ve ardından  üzerine dokunun.

## Çözünürlüğü değiştirme

Yüksek çözünürlüklü fotoğraflar çekebilirsiniz.

Çekim seçeneklerinde çözünürlüğü istediğiniz şekilde değiştirmek için **12M** ögesine dokunun ve bir fotoğraf çekin.

 Çözünürlük, modele göre farklılık gösterebilir.

## Çekim önerileri

Kamera, subjenizin pozisyonunu ve açısını tanıyarak fotoğraf için ideal kompozisyonu oluşturur.

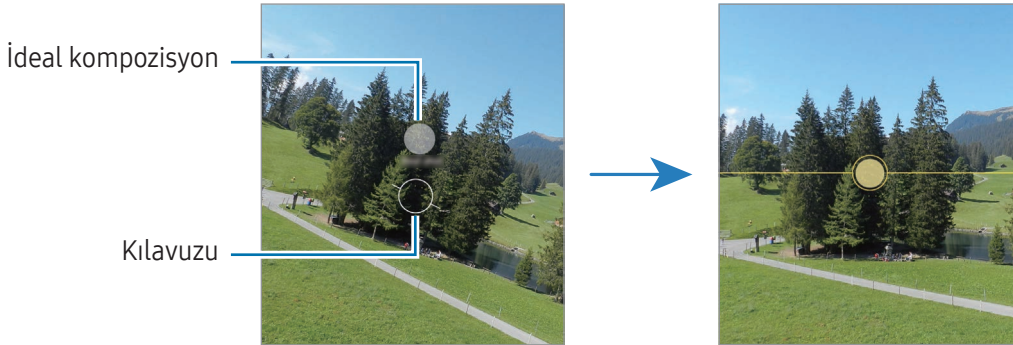

Önizleme ekranında  üzerine ve açmak için **Çekim önerileri** tuşuna dokunun.

- 1 Çekim modları listesinde, **FOTOĞRAF** üzerine dokunun.  
Önizleme ekranında bir kılavuz görüntülenir.
- 2 Kılavuzu subje üzerine getirin.  
Kamera, kompozisyonu tanıyarak önerilen kompozisyon önizleme ekranında görüntülenir.
- 3 Cihazı, kılavuz önerilen kompozisyonla eşleşecek şekilde hareket ettirin.  
İdeal kompozisyon yakalandığında kılavuz sarı renge döner.
- 4 Bir fotoğraf çekmek için  üzerine dokunun.







## Selfie çekme

Ön kamera ile otoportre çekebilirsiniz.

- 1 Önizleme ekranında, otoportreler için ön kameraya geçmek amacıyla parmağınızı yukarı veya aşağı kaydırın veya  üzerine dokunun.
- 2 Ön kamera merceğine bakın.  
Manzaranın ya da insanların geniş açılı çekimi ile kendi portrenizi çekmek için  üzerine dokunun.
- 3 Bir fotoğraf çekmek için  üzerine dokunun.



## Net yakın çekim fotoğraflar çekme (Galaxy S24 Ultra)

Konunuzun net yakın çekim fotoğraflarını çekin.

- 1 Önizleme ekranında **1x** üzerine dokunun.
  - 2 Kamerayı konuya yaklaştırın.
  - 3  görüldüğünde  ögesine dokunarak resmi çekin.
-  Bu özellik açılmamışsa  ögesine dokunarak açın.



## Filtre ve diğer güzellik efektlerini uygulama

Fotoğraf çekmeden önce filtre efekti uygulayabilir ya da cilt renk tonu veya yüz şekli gibi yüz özelliklerini değiştirebilirsiniz.

- 1 Önizleme ekranında,  üzerine dokunun.
- 2 Efektleri seçin ve bir fotoğraf çekin.  
 üzerine dokunursanız filtre indirebilir veya **Galeri**'den istediğiniz renk tonuna sahip bir görsel kullanarak kendi filtrenizi oluşturabilirsiniz.





## Belgeleri veya metinleri tarama

Belgeleri veya metinleri tarayabilirsiniz.

- 1 Çekim modları listesinde, **FOTOĞRAF** üzerine dokunun.
- 2 Kamerayı nesneye doğru yönlendirin ve  üzerine dokunun.  
 simgesi yalnızca bir belge veya metin algılandığında görünür.
- 3 **Tara** üzerine dokunun, istediğiniz alanı seçin ve ardından **Kaydet** üzerine dokunun.

## Video modu

Kamera, çevrede bulunan subjelere göre çekim seçeneklerini otomatik olarak ayarlar.

- 1 Video kaydetmek için çekim modları listesinde **VIDEO** ögesine ve ardından  üzerine dokunun.
  - Kayıt sırasında ön ve arka kamera arasında geçiş yapmak için önizleme ekranında aşağı ya da yukarı doğru kaydırın veya  üzerine dokunun.
  - Kayıt sırasında videodan bir görüntü yakalamak için  üzerine dokunun.
  - Video kaydederken belirli bir yönden gelen sesi daha yüksek bir ses seviyesinde kaydetmek için, kamerayı o yöne doğru tutun ve yakınlaştırmayı ayarlayın.
- 2 Video kaydını durdurmak için  simgesi üzerine dokunun.
  - Video kaydederken uzun bir süre boyunca video yakınlaştırma özelliğini kullanırsanız, video kalitesi cihazınızın aşırı ısınmasını engellemek için düşebilir.
  - Optik zoom, ışığın yetersiz olduğu ortamlarda çalışmayabilir.

## Çözünürlüğü değiştirme

En fazla 8K çözünürlüğe sahip yüksek çözünürlüklü videolar kaydedebilirsiniz.

Çekim seçeneklerinde çözünürlüğü istediğiniz şekilde değiştirmek için **FHD 30** ögesine dokunun ve bir video kaydedin.

Bir video kaydetmeyi tamamladıktan sonra videoyu **Galeri** uygulamasında görüntüleyin. Beğendiğiniz bir karede  üzerine dokunursanız, o kare bir fotoğraf olarak kaydedilir.

## Videoları sabitleme (Süper dengeli)

Video kaydederken çok fazla titreme oluyorsa videonun daha iyi sabitlenmesi için Süper dengeli özelliğini kullanın.

Çekim modları listesinde **VIDEO** üzerine dokunun, çekim seçeneklerinde  üzerine dokunarak özelliği açın ve ardından bir video kaydedin.

## Otomatik çerçeveleme özelliğini kullanma

### (İnsanları izleyerek çekim açısını değiştirme ve zoom yapma)





Video kaydederken insanları otomatik olarak tanıyıp izleyerek cihazı çekim açısını değiştirecek ve zoom yapacak şekilde ayarlayabilirsiniz.

Çekim modları listesinde **VIDEO** üzerine dokunun,  üzerine dokunarak özelliği açın ve sonra video kaydedin.

Çekim açısını izleyip ayarlamak ve seçilen bir kişiyi yakınlaştırmak için kişinin etrafında görüntülenen çerçeveye dokunun. İzlemeyi kapatmak için çerçeveye tekrar dokunun.

## İkili kayıt modu

Aynı anda iki kamerayla video kaydedin. Her bir kameranın videolarını ayrı ayrı kaydedebilir ve düzenleyebilirsiniz. Ayrıca videoları, bölünmüş görünüm veya resim içinde resim gibi çeşitli biçimlerde oynatabilirsiniz.

- 1 Çekim modu listesinde, **DAHA FAZLA** → **ÇİFT KAYIT** ögesine dokunun.
- 2  üzerine dokunun, iki lensi seçin ve ardından **Tamam** üzerine dokunun.
  - Her bir kameranın videolarını ayrı ayrı kaydetmek için  üzerine dokunun.
  - Ekranı değiştirmek için,  üzerine dokunun.
- 3 Video kaydetmek için  üzerine dokunun.
- 4 Video kaydını durdurmak için  simgesi üzerine dokunun.

Kaydetme seçeneğini değiştirin

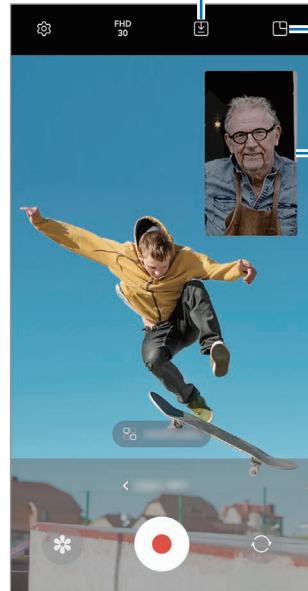







Ekranı değiştirin

Resim içinde resim penceresi

## Video oynatırken resim içinde resim penceresini kontrol etme

Ekranı  **Resim içinde resim görünümü** ayarlarsanız video kaydederken veya oynatırken resim içinde resim penceresinin boyutunu veya konumunu değiştirebilirsiniz.



- 1 Önizleme ekranında,  üzerine dokunun ve kaydetme seçeneğini  **Videoları ayrı dosyalara kaydet** olarak değiştirin.
- 2 Video kaydetmek için  üzerine dokunun.  
Kayıttan önce ve kayıt sırasında resim içinde resim penceresinin boyutunu veya konumunu değiştirebilirsiniz.
  - Resim içinde resim penceresini büyütmek için pencereye ve  üzerine dokunun.
  - Resim içinde resim penceresini taşımak için pencereyi istediğiniz yere sürükleyin.
- 3 Video kaydını durdurmak için  simgesi üzerine dokunun.

Ayrıca video oynatırken de resim içinde resim penceresini kontrol edebilirsiniz. Önizleme ekranında küçük resim önizlemesine dokunun veya **Galeri** uygulamasını açın ve videoyu seçin, ardından  → **Video oynatıcıda aç** üzerine dokunun.

## Tek çekim modu

Tek bir çekimde çeşitli fotoğraflar ve videolar çekin.

Cihazınız otomatik olarak en iyi fotoğrafları seçer ve filtrelerle fotoğraflar üretir veya belirli bölümleri tekrar eden videolar oluşturur.

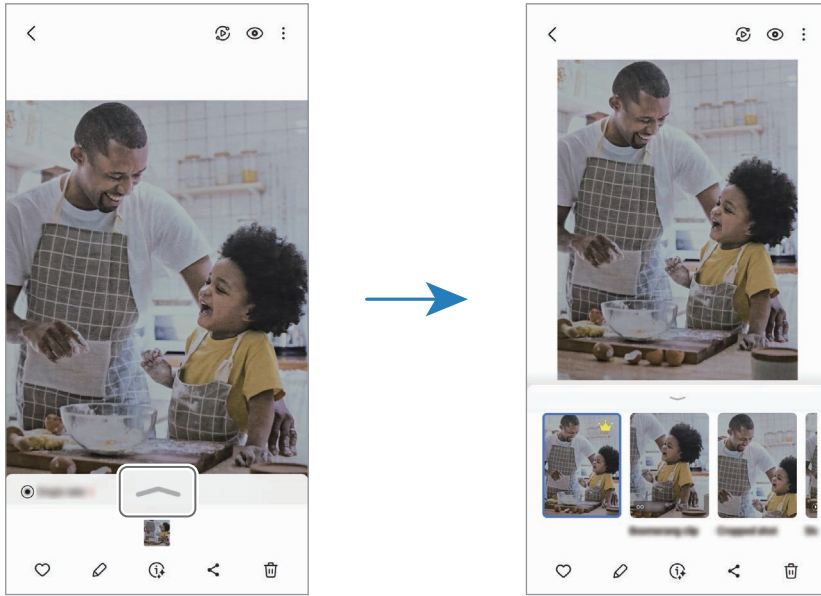

- 1 Çekim modu listesinde, **DAHA FAZLA** → **TEK ÇEKİM** ögesine dokununuz.
- 2 İstedığınız görüntüyü yakalamak için  üzerine dokununuz.
- 3 Önizleme ekranında küçük resim önizlemesine dokununuz veya **Galeri** uygulamasını açınız ve dosyayı seçiniz. Diğer sonuçları kontrol etmek için  simgesine dokununuz. Sonuçları tek tek kaydetmek için, her bir ögeyi basılı tutunuz, istediğiniz öğeleri işaretleyiniz ve ardından  üzerine dokununuz.





## Portre modu/Portre video modu

Porte modunu veya Portre video modunu kullanarak arka planın bulanık ancak subjenin net bir şekilde görüldüğü fotoğraf veya videolar yakalayabilirsiniz. Ayrıca bir arka plan efekti uygulayabilir ve bu efekti fotoğraf çektikten sonra düzenleyebilirsiniz.



- 1 Çekim modları listesinden **PORTRE** veya **DAHA FAZLA** → **PORTRE VIDEO** üzerine dokunun.
- 2  simgesi üzerine dokunun ve istediğiniz arka plan efektini seçin.  
Arka plan efektinin yoğunluğunu ayarlamak için ayar çubuğunu sürükleyin.
- 3 Önizleme ekranında **Hazır** ifadesi görüntülendiğinde,  üzerine dokunarak bir fotoğraf çekin veya  üzerine dokunarak bir video kaydedin.



-  • Mevcut seçenekler çekim moduna bağlı olarak farklılık gösterebilir.
- Bu özelliği yeterli ışık bulunan yerlerde kullanın.
- Arka planı bulanıklaştırma özelliği aşağıdaki durumlarda tam olarak uygulanamayabilir:
  - Cihaz veya subje hareket ederse.
  - Subje ince veya saydamsa.
  - Subje arka planla benzer renkteyse.
  - Subje veya arka plan düzse.

## Pro modu/Pro video modu

Pozlama değeri ve ISO değeri gibi çeşitli çekim seçeneklerini manuel olarak ayarlayarak fotoğraflar ya da videolar çekin.

Çekim modları listesinde, **DAHA FAZLA** → **PRO** ya da **PRO VIDEO** üzerine dokununuz. Seçenekleri belirleyin ve ayarları özelleştirin, ardından fotoğraf çekmek için  üzerine dokununuz veya video kaydetmek için  üzerine dokununuz.

### Kullanılabilir seçenekler

-  : Ayarları sıfırlayın.
- ISO**: Bir ISO değeri seçin. Bu, kameranın ışık hassaslığını kontrol eder. Düşük değerler durağan veya iyi aydınlatılmış subjeler içindir. Yüksek değerler hızlı hareket eden veya zayıf aydınlatılmış subjeler içindir. Ancak, yüksek ISO ayarları fotoğraflarda veya videolarda gürültü oluşturabilir.
- SPEED**: Deklanşör hızını ayarlayın. Yavaş bir deklanşör hızı daha fazla ışığın girmesine izin verir, böylece fotoğraf ya da video daha parlak olur. Bu, manzara fotoğrafları veya videoları ya da gece vakti çekilen fotoğraf ve videolar için idealdir. Hızlı bir deklanşör hızında daha az ışık içeri girer. Bu, hızla hareket eden subjelerin fotoğrafları veya videoları çekilirken idealdir.
- EV**: Pozlama değerini değiştirin. Bu, kamera sensörünün ne kadar ışığa gerek duyduğunu belirler. Düşük ışık koşulları için daha yüksek poz kullanın.
- FOCUS**: Odaklama modunu değiştirin. Odaklamayı manuel olarak ayarlamak için ayar çubuğunu sürükleyin.
- WB**: Uygun bir beyaz dengesi seçin, böylece görüntülerde gerçeğe yakın renk aralığı elde edilir. Renk sıcaklığını ayarlayabilirsiniz.
- MIC**: Hangi yönden gelen sesi daha yüksek bir seviyede kaydetmek istediğinizi seçin. Bir USB veya Bluetooth mikrofonu, cihazınıza bağlayarak da kullanabilirsiniz (Pro video modu).
- ZOOM**: Yakınlaştırma hızını ayarlayın (Pro video modu).

### Çözünürlüğü değiştirme

En fazla 8K çözünürlüğe sahip yüksek çözünürlüklü videolar kaydedebilirsiniz.

Çekim seçeneklerinde çözünürlüğü istediğiniz şekilde değiştirmek için **FHD 30** ögesine dokununuz ve bir video kaydedin.

Bir video kaydetmeyi tamamladıktan sonra videoyu **Galeri** uygulamasında görüntüleyin. Beğendiğiniz bir karede  üzerine dokunursanız, o kare bir fotoğraf olarak kaydedilir.

## Pozlama alanını ve odaklama alanını ayırma

Pozlama alanını ve odaklama alanını ayırabilirsiniz.

Önizleme ekranı üzerine dokunup basılı tutun. AF/AE çerçevesi ekranda belirecek. Çerçeveyi odak alanı ile pozlama alanını ayırmak istediğiniz yere sürükleyin.

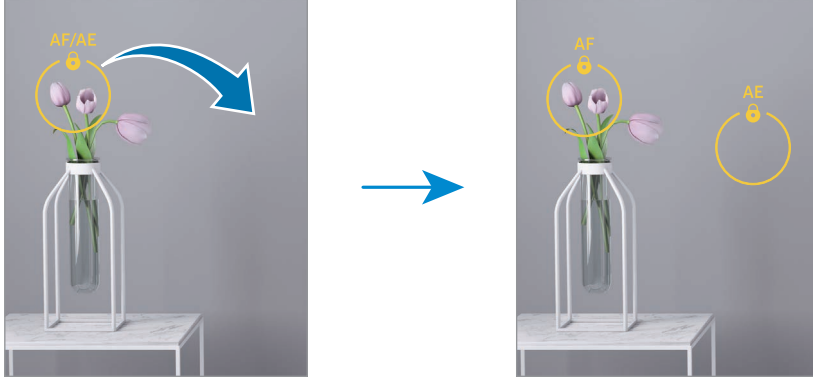



## Gece modu

Flaşı kullanmadan düşük ışık şartlarında fotoğraf çekin. Bir tripod kullanarak daha parlak ve sabit sonuçlar elde edebilirsiniz.

- 1 Çekim modları listesinde, **DAHA FAZLA** → **GECE** üzerine dokunun.  
Ekranın sağ altında görünen zamanı **Maks.** olarak ayarlarsanız daha net resimler elde edebilirsiniz.
- 2  üzerine dokunun ve çekim tamamlanana kadar cihazınızı sabit tutun.



## Yiyecek modu

Yiyecekler fotoğraflarınızda daha canlı renklerde çıkar.

- 1 Çekim modları listesinde, **DAHA FAZLA** → **YİYECEK** üzerine dokunun.  
Ekranında bir çerçeve belirir ve çerçevenin dışındaki alan bulanıklaşır.
- 2 Çerçeveyi yeniden boyutlandırmak için çerçevenin bir kenarını sürükleyin.  
İstediğiniz alana dokunun veya çerçeveyi taşımak için sürükleyin.
- 3 Renk sıcaklığını ayarlamak için  üzerine dokunun ve ayar çubuğunu sürükleyin.
- 4 Bir fotoğraf çekmek için  üzerine dokunun.

## Panorama modu



Panorama modunu kullanarak bir dizi fotoğraf çekin ve ardından geniş bir sahne oluşturmak için bunları birleştirin.

- 1 Çekim modları listesinde, **DAHA FAZLA** → **PANORAMA** üzerine dokunun.
- 2  üzerine dokunun ve cihazı yavaşça bir yönde hareket ettirin. Görüntüyü kameranın vizöründe çerçeve içerisinde tutun. Önizleme görüntüsü kılavuz çerçevenin dışındaysa veya cihazı hareket ettirmiyorsanız, cihaz fotoğraf çekmeyi otomatik olarak durduracaktır.
- 3 Fotoğraf çekmeyi durdurmak için  üzerine dokunun.

 Boş gökyüzü veya düz bir duvar gibi belirsiz arka planların fotoğrafını çekmekten kaçınınız.

## Ağır çekim modu

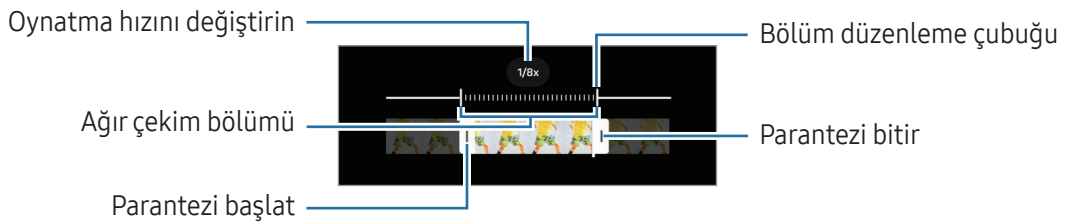

Ağır çekimde görüntülemek için bir video kaydedin. Ağır çekimde oynatmak için videolarınızın bölümlerini belirleyebilirsiniz.

- 1 Video kaydetmek için çekim modları listesinde **DAHA FAZLA** → **AĞIR ÇEKİM** seçeneğine ve  üzerine dokunun.
- 2 Kaydı bitirdiğinizde, durdurmak için  üzerine dokunun.
- 3 Önizleme ekranındayken, önizleme küçük resmi üzerine dokunun. Videonun hızlı bölümü, ağır çekim bölümü olarak ayarlanacak ve video oynamaya başlayacaktır. Videoya bağlı olarak maksimum iki ağır çekim bölümü oluşturulacaktır. Ağır çekim bölümünü düzenlemek için  üzerine dokunun ve bölümün düzenleme çubuğunu sola veya sağa sürükleyin.



## Hiper geçiş modu

Hareket eden insanlar veya arabalar gibi sahneleri kaydedin ve hızlı çekim videolar olarak görüntüleyin.

- 1 Çekim modları listesinde, **DAHA FAZLA** → **HİPER GEÇİŞ** üzerine dokununuz.
- 2 **AUTO** üzerine dokununuz ve bir kare hızı seçeneği seçin.
  - Kare hızını **AUTO** olarak ayarlarsanız cihaz, kare hızını sahnenin değişen hızına göre otomatik olarak ayarlayacaktır.
  - Yıldız izlerini kaydetmek istiyorsanız kare hızını **+300x** olarak ayarlayın ve  üzerine dokununuz.
- 3 Kayıt işlemini başlatmak için  üzerine dokununuz.
- 4 Kayıt işlemini sonlandırmak için  üzerine dokununuz.

## Kamera ayarlarını özelleştirme

Önizleme ekranında,  üzerine dokununuz. Bazı seçenekler, çekim moduna bağlı olarak kullanılamayabilir.

### Akıllı özellikler

- **Belgeleri ve metinleri tara:** Arka kamera bir belge veya metin algıladığında  simgesi görünür.
- **QR kodlarını tarama:** Cihazı, önizleme ekranından QR kodlarını taraması için ayarlayın.
- **Çekim önerileri:** Cihazı, subjeyizin pozisyonunu ve açısını tanıyarak fotoğraf için ideal kompozisyonu oluşturacak şekilde ayarlayın.
- **Akıllı optimizasyon**
  - **Kalite optimizasyonu:** Bir kalite ayarı seçin.
  - **Görsel zeka:** Subjeye veya sahneye bağlı olarak renkleri ayarlamak ve optimize edilmiş efekti otomatik olarak uygulamak için cihazı ayarlayın.

### Fotoğraflar

- **Deklanşör tuşu kaydırıldığında:** Kamera tuşunu ekranın kenarına kaydırıp beklediğinizde gerçekleştirilecek bir eylem seçin.
- **Filigran:** Fotoğraf çekerken filigran ekleyin.

- **Gelişmiş fotoğraf seçenekleri:** Fotoğrafları nasıl kaydetmek istediğinizi seçin.
  - **Yüksek verimli fotoğraflar:** Yüksek Verimli Görüntü Biçiminde (HEIF) fotoğraf çekin.
  - **Profesyonel mod foto. biçimi:** Pro modunda çekilmiş fotoğrafları kaydetmek için dosya formatını seçin. JPEG dosyaları fotoğrafları sıkıştırır ve depolama alanında daha az yer kaplar. RAW dosyaları (DNG dosya formatı), en iyi görüntü kalitesi için bir fotoğrafın tüm verilerini saklar ve fotoğrafları sıkıştırılmamış olarak kaydeder ancak bunlar depolama alanında daha çok yer kaplar. **RAW ve JPEG biçimi** seçtiğinizde her fotoğraf DNG ve JPG olmak üzere iki farklı biçimde kaydedilir.

## Selfie'ler

- **Selfileri önizlendiği şekilde kaydet:** Cihazı, ön kamerayla fotoğraf çektiğinizde fotoğrafları döndürmeden, önizleme ekranında görüldüğü gibi kaydedecek şekilde ayarlayın.
- **Kamerayı değiştirmek için yukarı/aşağı kaydır:** Önizleme ekranında yukarı veya aşağı kaydırarak kameralar arasında geçiş yapmak için bu özelliği açın.

## Videolar

- **Otomatik FPS:** Düşük ışık koşullarında kare hızını otomatik optimize ederek daha parlak videolar çekmek için cihazınızı ayarlayın.
- **Video sabitleme:** Video çekerken kameranin sallanması nedeniyle oluşan bulanık görüntüyü azaltmak veya gidermek için sarsıntı önlemeyi açın.
- **Gelişmiş video seçenekleri**
  - **Video biçimi:** Video formatını seçin.
  - **Yüksek bit hızlı videolar:** Videoların bit hızını artırın. Bu özelliği kullanırsanız dosya boyutu normal videolardan daha büyük olabilir.
  - **HDR10+ videolar:** Her sahnenin kontrastının ve renginin optimize edildiği videolar kaydedebilirsiniz.
  - **Mikrofonla yakınlaştırma:** Bir video kaydederken, yakınlaştırma yapılan yönden gelen sesleri daha yüksek ses seviyesinde kaydedebilirsiniz.
  - **360 derece ses kaydı:** 360 ses kaydı özelliğini destekleyen Bluetooth kulaklıklar kullanarak daha sürükleyici 3D ses videoları kaydedebilirsiniz.



- HEVC videolarını başka cihazlarda oynatamaz ya da çevrimiçi olarak paylaşamazsınız.
- Bazı çekim modlarında HEVC formatında video kaydedemezsiniz.
- HDR10+ videoyu doğru şekilde oynatmak için cihaz, HDR10+ özelliğini desteklemelidir.

## Genel

- **Otomatik odak takibi:** Cihazı seçilen subjeyi izleyecek ve otomatik olarak odaklanacak şekilde ayarlayın. Önizleme ekranında bir subjeye seçtiğinizde, subjeye hareket ediyor olsa ya da kameranın pozisyonunu değiştirdiyseniz bile cihaz subjeye odaklanır.



Bir subjeyi izlenmesi aşağıdaki durumlarda başarısız olabilir:

- Subjeye çok büyük ya da küçükse.
  - Subjeye çok fazla hareket ediyorsa.
  - Subjeye arkadan aydınlatılmışsa ya da karanlık bir yerde çekim yapıyorsanız.
  - Subjeye renkleri veya örnekleri ve arka plan aynıysa.
  - Subjeye gölgeli yerler gibi yatay desenler varsa.
  - Kamera aşırı sallanıyorsa.
  - Video çözünürlüğü yüksekse.
  - Optik zoom kullanarak yakınlaştırma ve uzaklaştırma yapılıyorsa.
- **Matris çizgileri:** Subjeleri seçerken kompozisyona yardım etmek için vizör kılavuzlarını gösterir.
  - **Konum etiketleri:** Fotoğrafa bir GPS konum etiketi yerleştirin.
- 
- GPS sinyali zayıf; binaların, deniz seviyesinin altında olan alanlar veya kötü hava koşulları gibi sinyalin kesildiği durumlarda düşebilir.
  - Fotoğraflarınızı internete yüklediğinizde bunlarda konumunuz görünecektir. Bundan kaçınmak için konum etiketi ayarını kapatın.
- **Çekim yöntemleri**
    - **Ses tuşlarına basıldığında:** Fotoğraf çekin veya video kaydedin, yakınlaştırın veya uzaklaştırın ya da Ses tuşunu kullanarak sesi kontrol edin.
    - **Sesli komutlar:** Sesli komutları kullanarak fotoğraf çekin veya video kaydedin.
    - **Yüzen Deklanşör tuşu:** Fotoğraf çekmek için ekranda herhangi bir yere hareket ettirilebilir bir tuş daha ekleyin.
    - **Avuç içini gösterme:** Selfie çekmek veya video kaydetmeye başlamak için ön kameraya avcunuzun içini gösterin.
  - **Korunacak ayarlar:** Kamerayı açtığınızda çekim modu gibi en son kullandığınız ayarları koruyun.
  - **Titreşimli geri bildirim:** Cihazı, kamera tuşunun üzerine dokunduğunuzda olduğu gibi belirli durumlarda titrecek şekilde ayarlayın.

## Gizlilik

- **İzinler:** Kamera uygulamasını kullanmak için gerekli izinlere erişin.
- **Ayarları sıfırla:** Kamera ayarlarını sıfırlayın.
- **Kamera hakkında:** Kamera sürümünü ve yasal bilgileri kontrol edin.
- **Bize ulaşın:** Sorular sorun ve sık sorulan soruları kontrol edin.



Bazı özellikler modele bağlı olarak kullanılamayabilir.



# Galeri

## Tanıtım

Cihazınızda depolanan fotoğraflara ve videolara erişin. Ayrıca, görüntüleri ve videoları albüme göre yönetebilir veya hikayeler oluşturabilirsiniz.

## Galeri'yi kullanma

**Galeri** uygulamasını açın.

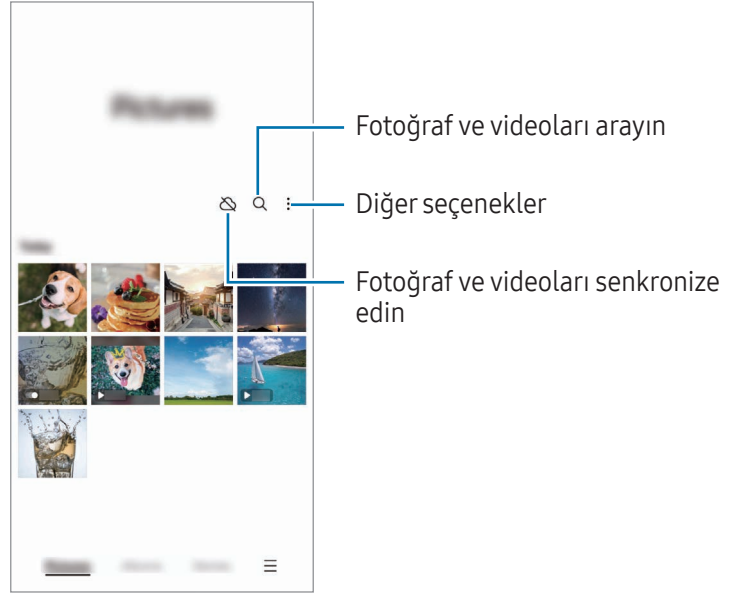

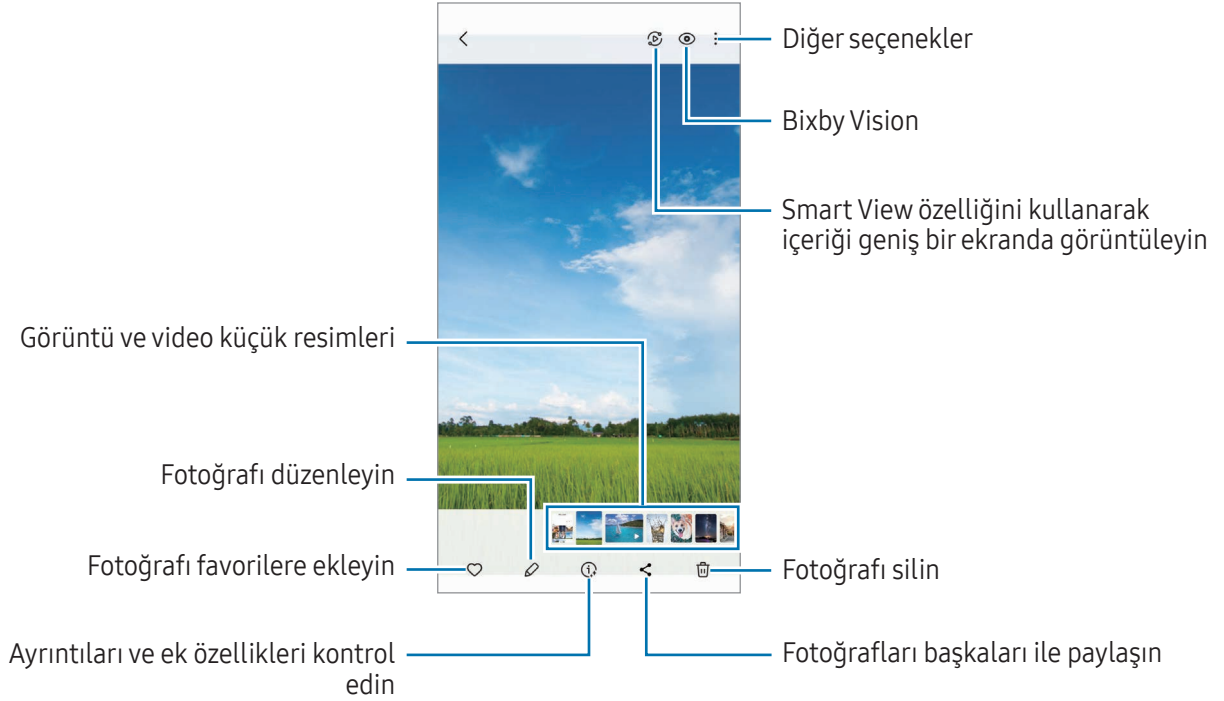

## Fotoğrafları görüntüleme

**Galeri** uygulamasını açın ve bir görüntü seçin. Diğer dosyaları görmek için ekranı sola veya sağa kaydırın.





## Üretken düzenleme

Resimlerdeki kişileri veya nesnelere hareket ettirerek, kaldırarak veya yeniden boyutlandırarak düzenleyin ve boşlukları doldurmak için yeni bir arka plan oluşturun.

- 1 **Galeri** uygulamasını açın ve bir görüntü seçin.
- 2  →  ögesine dokununuz.
- 3 Silmek veya taşımak istediğiniz herhangi bir şeye dokununuz veya etrafını çiziniz. Eğimi ayarlamak istiyorsanız eğim ayarlama çubuğunu sürükleyiniz.
- 4 Seçilen alanı basılı tutup istediğiniz yere sürükleyiniz ve silmek için  simgesine dokununuz.
- 5 **Oluştur** üzerine dokununuz.
- 6 Resmi kaydetmek için **Tamam** üzerine dokununuz.

## Görselleri yeniden düzenleme

Donuk, bulanık ve düşük çözünürlüklü görselleri iyileştirebilirsiniz.

- 1 **Galeri** uygulamasını açın ve bir görüntü seçin.
- 2  → **Yeniden düzenleme** ögesine dokunun. Öncesi ve sonrasını kontrol edebilirsiniz.
- 3 Yeniden düzenlenen görseli kaydetmek için  ögesine dokunun.

## Resimlerden nesne ayıklama

Bir nesneyi arka plandan ayırarak ayıklayın. Ayıklanan resmi kopyalayabilir veya çıkartma ya da resim olarak kaydederek çeşitli şekillerde kullanabilirsiniz.

- 1 **Galeri** uygulamasını açın ve bir görüntü seçin.
- 2 Ayıklamak istediğiniz nesneye uzun dokunarak bir seçenek belirleyin.

## Büyük resimleri kırpma

- 1 **Galeri** uygulamasını açın ve bir görüntü seçin.
- 2 Kaydetmek istediğiniz alan üzerinde iki parmağınızı birbirinden ayırın ve  üzerine dokunun. Kırpılan alan dosya olarak kaydedilir.

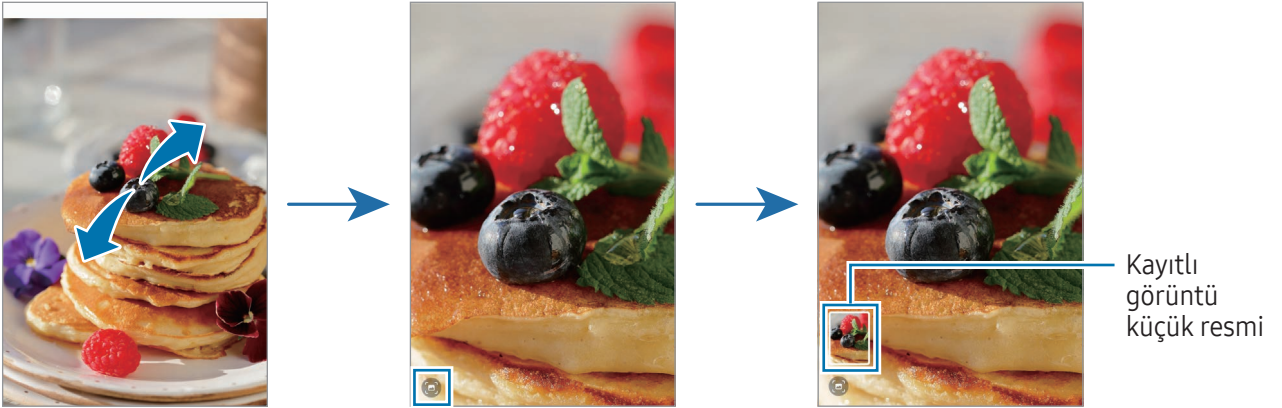

## Videoları görüntüleme

**Galeri** uygulamasını açın ve oynatmak üzere bir video seçin. Diğer dosyaları görmek için ekranı sola veya sağa kaydırın.

Oynatma sırasında daha fazla seçenek kullanmak için,  → **Video oynatıcıda aç** üzerine dokununuz.

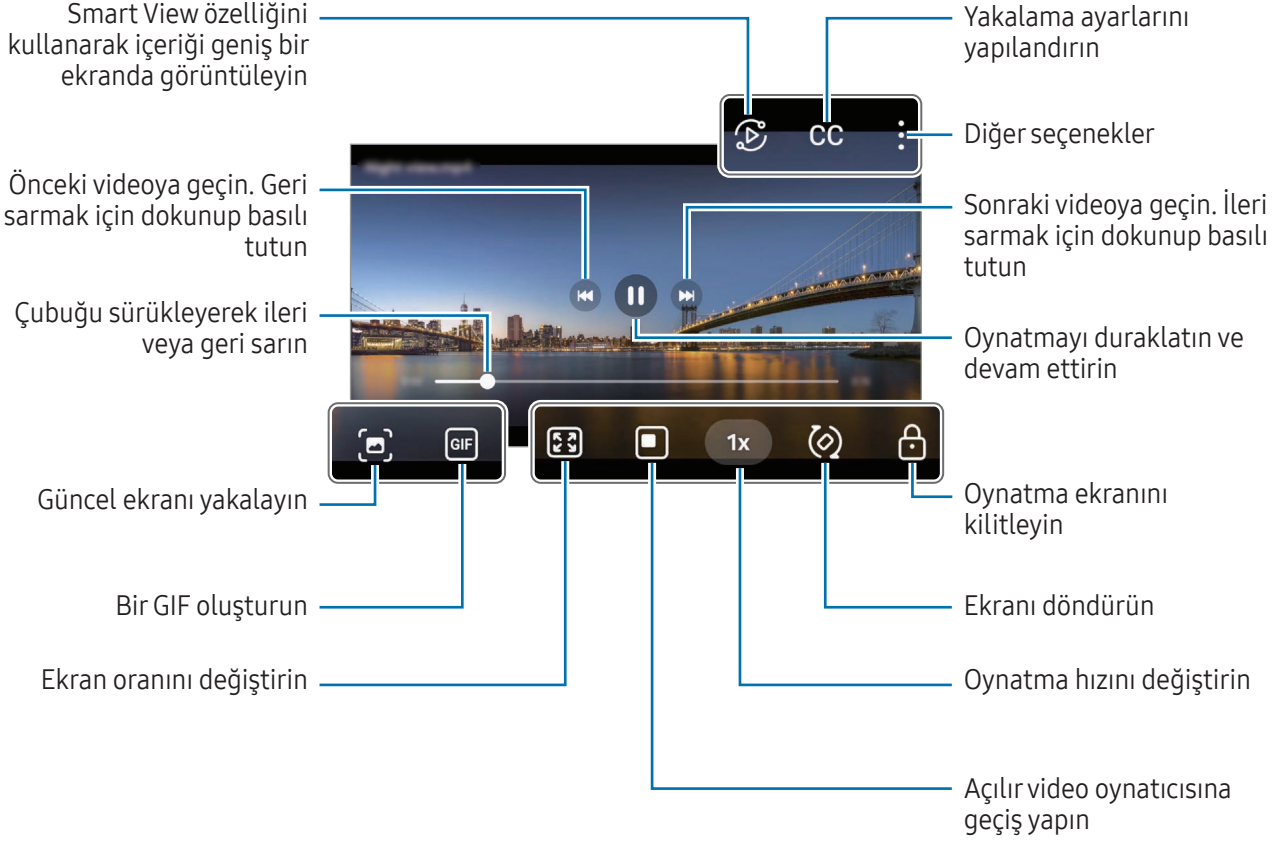

Oynatma ekranının sol tarafını yukarı aşağı sürükleyerek parlaklığı ayarlayın veya oynatma ekranının sağ tarafını yukarı aşağı sürükleyerek ses seviyesini ayarlayın.

İleri veya geriye sarmak için parmağınızı, oynatma ekranında sola veya sağa doğru sürükleyin.

## Daha parlak ve net videolar elde etme

Video oynatırken ekran parlaklığını artırın ve renkleri daha canlı hale getirin. **Ayarlar** ekranını açın ve **Gelişmiş özellikler** → **Video parlaklığı** → **Parlak** üzerine dokununuz.



- Bu özellik sadece bazı uygulamalarda kullanılabilir.
- Bu özelliği kullanmak pil tüketimini artırır.

## Albümler

**Galeri** uygulamasını açın, **Albümler** → **+** üzerine dokunun ve bir albüm türü seçin.

- **Albüm:** Yeni albümler oluşturun ve resimleri ve videoları el ile ekleyin.
- **Otomatik güncellenen albüm:** Seçtiğiniz kişilerin resimlerini otomatik olarak toplayan albümler oluşturun.
- **Grup:** İlgili albüm grupları oluşturun.
- **Paylaşın albüm:** Başkalarıyla paylaşabileceğiniz albümler oluşturun.

## Hikayeler

Görüntü ve videoları yakaladığınızda veya kaydettiğinizde, cihaz bunların tarih ve konum etiketlerini okur, görüntü ve videoları sıralar ve ardından hikayeler oluşturur.

**Galeri** uygulamasını açın, **Hikayeler** üzerine dokunun ve bir hikaye seçin. **⋮** üzerine dokunursanız hikaye başlığını değiştirme gibi çeşitli seçenekleri kullanabilirsiniz.

Hikaye listesinde **⋮** → **Hikaye oluştur** üzerine dokunursanız manuel olarak hikaye oluşturabilirsiniz.

## Fotoğrafları ve videoları senkronize etme

**Galeri** uygulamasını açın, **☰** üzerine dokunun ve senkronizasyonu tamamlamak için ekrandaki talimatları takip edin. **Galeri** uygulaması ve bulut senkronize edildiğinde simge **☑** olarak değişecektir.

Senkronizasyon yaparken, çektiğiniz resimler ve videolar da buluta kaydedilir. Bulutta kayıtlı görüntülere ve videolara **Galeri** uygulamanızdan ve diğer cihazlardan erişebilirsiniz.

**☑** Samsung account'unuzu ve Microsoft hesabınızı bağıladığınızda, bulut depolama alanını Microsoft OneDrive olarak belirleyebilirsiniz.

## Görüntüleri veya videoları silme

**Galeri** uygulamasını açın; bir görsel, video veya hikayeye dokunup basılı tutun ve ardından **Sil** seçeneğinin üzerine dokunun.

## Geri dönüşüm kutusu özelliğini kullanma

Sildiğiniz resimler ve videolar geçici olarak geri dönüşüm kutusunda saklanır. Bu dosyalar, belirli bir süre sonra silinir.

Geri dönüşüm kutusundaki dosyalara erişmek için **Galeri** uygulamasını açın ve **☰** → **Çöp Kutusu** üzerine dokunun. Dosyaları geri yüklemek için, **Düzenle** üzerine dokunun, dosyaları seçin ve ardından **Geri yükle** üzerine dokunun.

## AR Alanı

### Tanıtım

AR Alanı, size AR ile ilgili özellikler sunar. Bir özellik seçin ve eğlenceli fotoğraflar ve videolar çekin.

### AR Alanı'nı başlatma

AR Alanı'nı başlatmak için aşağıdaki yöntemleri kullanın:

- **Kamera** uygulamasında, çekim modları listesinde **DAHA FAZLA** seçeneğine dokununuz ve **AR ALANI** üzerine dokununuz.
- Uygulama simgesini Uygulamalar ekranına eklediyseniz **AR Alanı** uygulamasını açın.



Bazı özellikler iletişim operatörüne veya modele bağlı olarak kullanılamayabilir.

### AR Emoji Stüdyosu

İstediğiniz şekilde emojiler oluşturun ve bunları çeşitli özelliklerle kullanırken eğlenin.

### AR Emojileri oluşturma

- 1 AR Alanı uygulamasını başlatın ve **AR Emoji Stüdyosu** üzerine dokununuz.
- 2 Önceden oluşturulmuş bir emoji seçebilirsiniz. Sola veya sağa kaydırın, bir emoji seçin ve  ögesine dokununuz.  
Kendi emojinizi oluşturmak istiyorsanız, bir selfie çekin veya bir resim seçin.

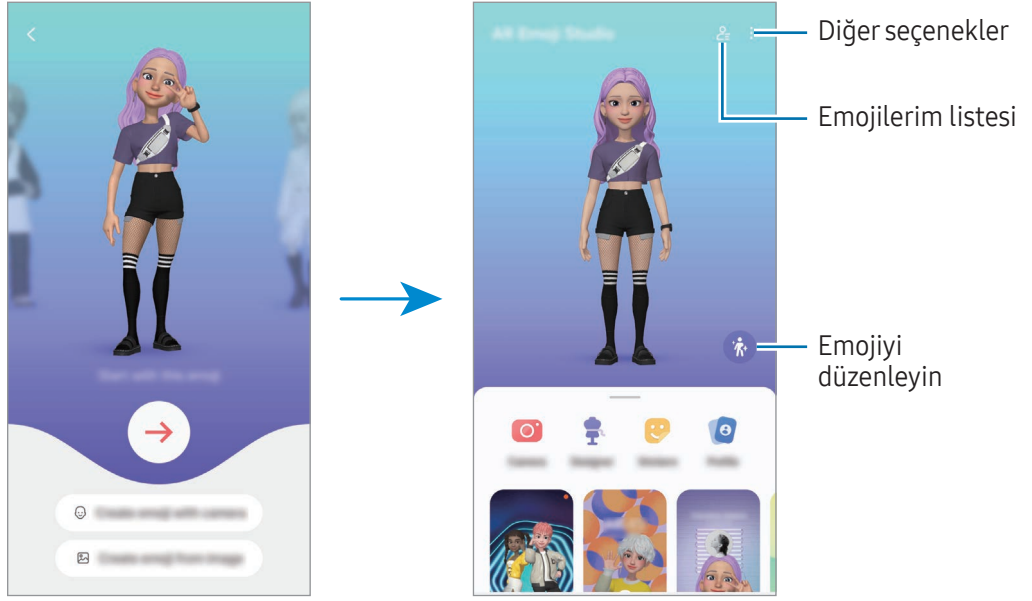

### 3 Bir emoji oluşturmak için ekrandaki talimatları uygulayın.



#### Kullanmak için bir AR emoji seçme

AR Emoji Studio ana ekranında  üzerine dokununuz ve istediğiniz bir emojiyi seçin.

#### AR emojilerini silme

AR Emoji Studio ana ekranında  →  üzerine dokununuz, silinecek emojileri işaretleyin ve ardından **Sil** üzerine dokununuz.

#### AR emojilerini senkronize etme

Cihazlarda aynı Samsung account'ta oturum açtığınızda AR emojilerinize tüm cihazlarınızda erişebilirsiniz.

AR Emoji Studio ana ekranında  → **Ayarlar** üzerine dokununuz ve **Samsung Cloud ile eşitle** üzerine dokunarak özelliği açın.

#### Bir AR emoji kısa videosu oluşturma ve cihazınızı bununla dekore etme

Bir emoji ile kısa bir video oluşturabilir ve bunu duvar kağıdı veya arama arka plan resmi olarak kullanabilirsiniz.

AR Emoji Studio ana ekranında **Video oluşturma**, **Alarm arka planı**, **Arama ekranı** veya **Kilit ekranı** ögesini seçin ve bir video oluşturun.

Kaydedilen videoyu **Galeri**'de kontrol edebilirsiniz.

## Bir AR emoji ile kişi profilinizi oluşturma

Samsung account'unuz için ve **Kişiler** uygulamasında profil fotoğrafınız olarak bir emoji kullanın. Çeşitli pozlar arasından seçim yapabilir veya kendi ifadelerinizi oluşturabilirsiniz.

- 1 AR Emoji Studio ana ekranında **Profil** üzerine dokunun ve bir emoji seçin.
- 2 İfadenizi yakalamak veya istediğiniz bir poz seçmek için  ögesine dokunun.
- 3 **Bitti** → **Kaydet** ögesine dokunun.

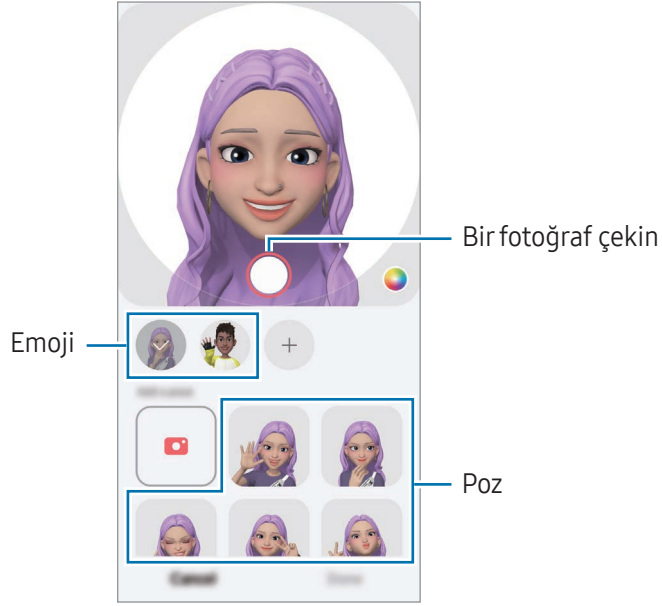

## AR emoji ile görüntülü aramalar yapma

Görüntülü arama sırasında, **Etkiler** → **Emojiler** üzerine dokunun ve istediğiniz emojiyi seçin.



## AR Emoji Kamerası

Çeşitli çekim modlarını kullanarak emoji ile eğlenceli fotoğraflar ya da videolar oluşturun.

- 1 AR Alanı uygulamasını başlatın ve **AR Emoji Kamerası** üzerine dokunun.
- 2 Kullanmak istediğiniz emojiyi ve modu seçin. Mevcut modlar bulunduğunuz seçtiğiniz emojiye bağlı olarak değişebilir.
  - **SENARYO**: Emoji, ifadelerinizi taklit eder. Arka plan resmini de değiştirebilirsiniz.
  - **MASKE**: Emojinin yüzü, yüzünüzün üzerinde belirlediğinde maske takmışınız gibi görünür.
  - **AYNA**: Emoji, beden hareketlerinizi taklit eder.
  - **OYNAT**: Emoji, gerçek bir arka plan üzerinde hareket eder.

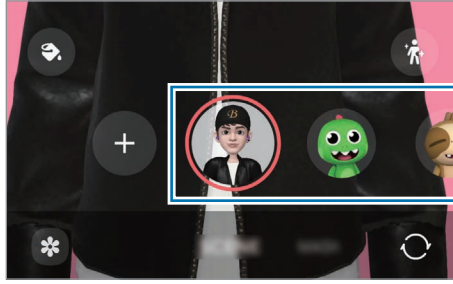

- 3 Emoji simgesinin üzerine dokunarak bir fotoğraf çekin veya simgenin üzerine dokunup basılı tutarak bir video çekin.  
Çektiğiniz fotoğrafları ve videoları **Galeri**'de kontrol edebilir ve paylaşabilirsiniz.

## AR Emoji Etiketleri

AR emojiyi oluştururken emoji ifadeleri ve eylemleri içeren etiketler otomatik olarak oluşturulur. Ayrıca ifadeyi veya arka planı değiştirerek kendi etiketlerinizi oluşturabilirsiniz. Emoji etiketlerinizi, mesaj gönderirken ya da bir sosyal ağda kullanabilirsiniz.

### Kendi etiketlerinizi oluşturmak

- 1 AR Alanı uygulamasını başlatın ve **AR Emoji Etiketleri** üzerine dokunun.
- 2 Çıkartmalar listesinin üst kısmında **+** üzerine dokunun.
- 3 Etiketleri istediğiniz gibi düzenleyin ve **Kaydet** üzerine dokunun.  
Oluşturduğunuz etiketlere etiket listesinin en üstünden erişebilirsiniz.

## AR emoji etiketlerini silme

AR Alanı uygulamasını başlatın ve **AR Emoji Etiketleri** → ⋮ → **Düzenle** üzerine dokunun. Silinecek emoji etiketlerini seçip **Sil** üzerine dokunun.

## AR emoji etiketlerinizi sohbetlerde kullanma

Emoji etiketlerinizi mesajlar aracılığıyla bir konuşma sırasında ya da bir sosyal ağda kullanabilirsiniz. Aşağıdaki eylemler, emoji etiketlerinizin **Mesajlar** uygulamasında nasıl kullanılacağını örneklerdir.

- 1 **Mesajlar** uygulamasında mesaj oluştururken Samsung klavyede 😊 üzerine dokunun.
- 2 Emoji simgesinin üzerine dokunun.
- 3 Emoji etiketlerinizden birini seçin.  
Emoji etiketi eklenir.

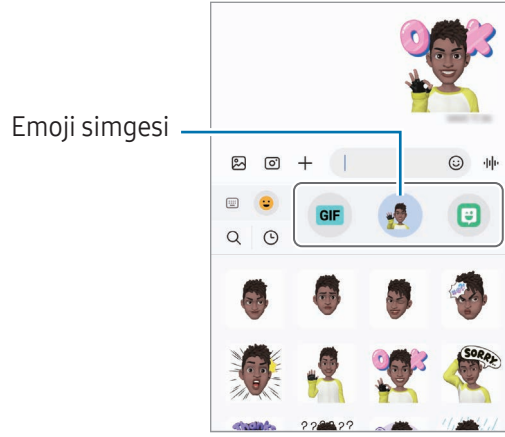



## AR Karalama

### (AR özelliği ile video kaydetme)

İnsanların veya hayvanların (kedi ve köpek) yüzlerine ya da başka bir yere sanal el yazısıyla yazarak veya çizimler yaparak komik videolar kaydedin. Kamera bir yüzü veya alanı tanıdıktan sonra, yüzdeki çizimler hareket eden yüzü takip eder, alandaki çizimler ise kamera hareket etse bile aynı yerde sabit kalır.

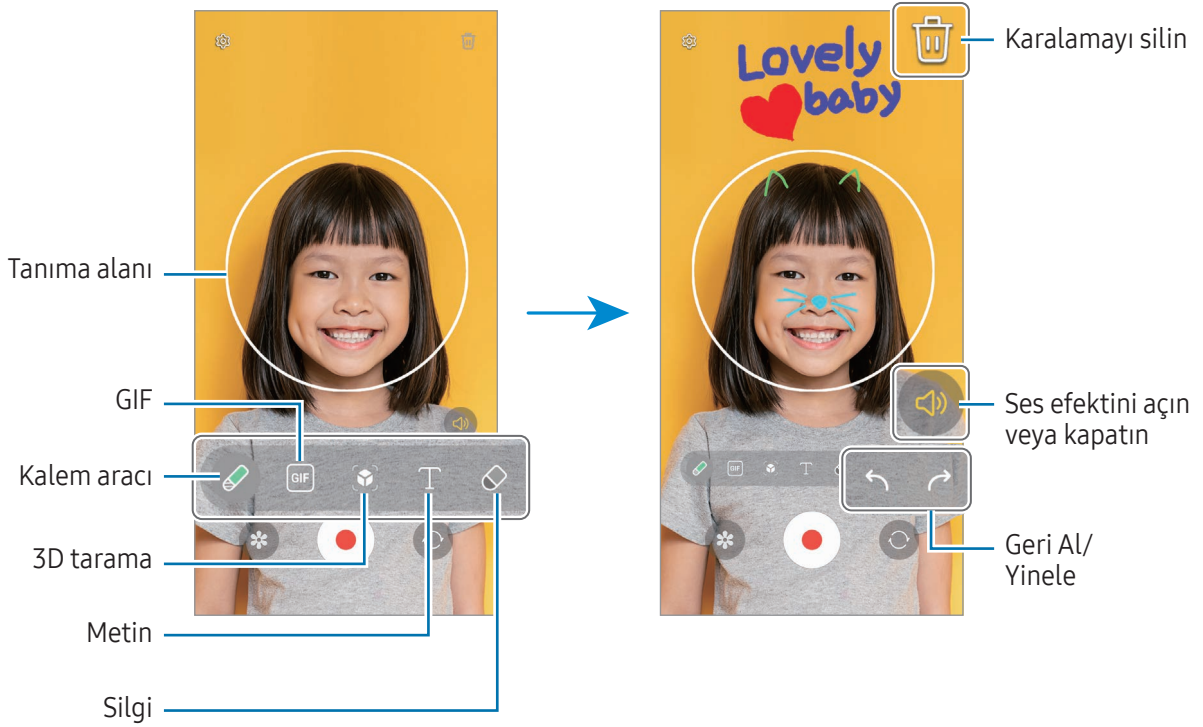
- 1 AR Alanı uygulamasını başlatın ve **AR Karalama** üzerine dokunun.  
Kamera subjeyi tanıdıktan sonra, tanıma alanı ekranda görünür.
- 2 Tanıma alanına yazı yazın ya da bu alanın üzerinde çizim yapın.
  - Arka kameraya geçiş yaparsanız tanıma alanı dışına da yazabilir veya çizim yapabilirsiniz.
  -  üzerine dokunup ardından çizmeye başlarsanız tüm çizim sürecini kaydedebilirsiniz.



- 3 Video kaydetmek için  üzerine dokunun.
- 4 Video kaydını durdurmak için  simgesi üzerine dokunun.  
**Galeri**'den videoya erişebilir ve videoyu paylaşabilirsiniz.

 Önizleme ekranındaki kullanılabilir özellikler, hangi kameranın kullanıldığına bağlı olarak farklılık gösterebilir.

# Bixby

## Tanıtım

Bixby, cihazınızı daha rahat kullanmanıza yardım eden bir kullanıcı arayüzüdür.

Bixby ile konuşabilir veya metin yazabilirsiniz. Bixby, istediğiniz bir özelliği başlatır veya istediğiniz bilgileri gösterir. Ayrıntılı bilgi için [www.samsung.com/bixby](http://www.samsung.com/bixby) sitesini ziyaret edin.



Bixby yalnızca belirli dillerde kullanılabilir ve bölgeye bağlı olarak kullanılamayabilir.

## Bixby başlatma

Bixby'yi başlatmak için yan tuşa uzun basın. Bixby giriş sayfası ekrana gelir. Bixby'de kullanacağınız dili seçtikten sonra, Samsung account'unuza giriş yapın ve ekrandaki talimatları izleyerek kurulumu tamamlayın; ardından Bixby ekranı açılacaktır.

## Bixby'yi kullanma

Yan tuşu basılı tutarken Bixby'ye ne istediğinizi söyleyin. Ya da uyandırma cümlesini ve sonra ne istediğinizi söyleyin.

Örneğin Yan tuşa uzun basarak "How's the weather today?" diyebilirsiniz. Hava durumu bilgileri, ekranda belirecektir.

Bixby bir konuşma sırasında size bir soru sorarsa, Yan tuşa basmadan veya  ögesinin üzerine dokunmadan Bixby ile konuşmaya devam edebilirsiniz.

Bixby uygulama simgesini () Uygulamalar ekranında bulamazsanız **Ayarlar**'ı açın, **Gelişmiş özellikler** → **Bixby** üzerine dokununuz ve sonra **Show Bixby on Apps screen** tuşuna dokunarak bu özelliği açın.

## Sesinizi kullanarak Bixby'yi uyandırma

"Hi, Bixby" veya "Bixby" diyerek Bixby ile sohbet başlatabilirsiniz. Bixby'nin sesinize yanıt verebilmesi için sesinizi tanıttın.

- 1 **Bixby** uygulamasını açın ve  → **Voice wake-up**'ya dokununuz.
- 2 Tuş üzerine dokunarak özelliği açın.
- 3 **Wake-up phrase** kısmında istediğiniz bir uyandırma cümlesini seçin.

- 4 **Respond to my voice** tuşuna dokunup özelliği açın.
- 5 Kurulumu tamamlamak için ekrandaki talimatları uygulayın.  
Artık uyandırma cümlesini söyleyebilir ve bir sohbet başlatabilirsiniz.

## Metin yazarak iletişim kurma

Ortam gürültülü olduğu için sesiniz tanınmadığında veya konuşmanın zor olduğu durumlarda Bixby'yle metin yoluyla iletişim kurabilirsiniz.

**Bixby** uygulamasını açın,  ögesine dokunun, ardından istediğinizi yazın.

İletişim sırasında Bixby, sesli geri bildirim yerine size metin yoluyla yanıt verir.

## Bixby Vision

### Tanıtım

Bixby Vision, görüntü tanımaya dayanan çeşitli özellikler sunan bir hizmettir. Bixby Vision'ı, subjeleri tanıyarak bilgi aramak için kullanabilirsiniz. Hayatınızı kolaylaştıran çeşitli Bixby Vision özelliklerini kullanın.



- Bu özellik mevcut olmayabilir ya da görüntü boyutuna, biçimine veya çözünürlüğüne bağlı olarak doğru arama sonuçlarını elde edemeyebilirsiniz.
- Samsung, Bixby Vision tarafından sağlanan ürün bilgilerinden sorumlu değildir.

### Bixby Vision'ı başlatma

Şu yöntemlerden birini kullanarak Bixby Vision'ı başlatın.

- **Kamera** uygulamasında, çekim modları listesinde **DAHA FAZLA** seçeneğine dokununuz ve **BIXBY VISION** üzerine dokununuz.
- **Galeri** uygulamasında bir görsel seçin ve  üzerine dokununuz.
- **Samsung İnternet** uygulamasında görsel üzerine dokunup basılı tutunuz ve **Bixby Vision ile ara** üzerine dokununuz.
- Bixby Vision uygulaması simgesini Uygulamalar ekranına eklediyseniz **Bixby Vision** uygulamasını açın.

### Bixby Vision'ı kullanma

1 Bixby Vision'ı başlatın.

2 Kullanmak istediğiniz bir özelliği seçin.

- **ÇEVİR:** Belgelerden veya görsellerden metinleri algılayın ve çevirtin.
- **METİN:** Belgelerden veya görsellerden metinleri algılayın ve ayıklayın.
- **KEŞFET:** Tanınan subjeye benzer görüntüleri ve ilgili bilgileri çevrimiçi olarak arayın.



Mevcut özellikler ve arama sonuçları bölgeye veya iletişim operatörüne bağlı olarak değişebilir.

## Çoklu pencere

(Aynı anda birden çok uygulama kullanma)

### Tanıtım

Bölünmüş ekran görünümünde aynı anda iki uygulama çalıştırın. Ayrıca açılır pencerelerde aynı anda birden fazla uygulama çalıştırabilirsiniz.

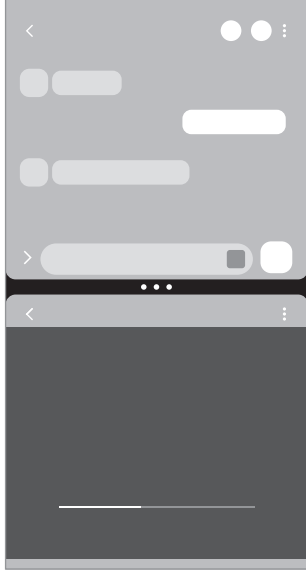

Bölünmüş ekran görünümü

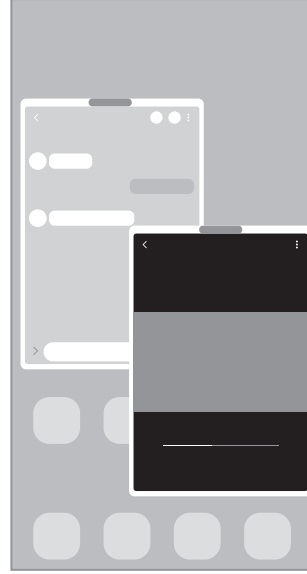

Açılır pencere görünümü



Bazı uygulamalar bu özelliği desteklemeyebilir.

## Ekranı kaydırarak Çoklu pencere başlatma

Ekranı kaydırarak Çoklu pencere başlatabilirsiniz.

Ekranın altından ortasına doğru iki parmağınızla kaydırın. Ekran, bölünmüş ekran görünümüne geçer.

Açılır pencere görünümüne geçmek için ekranın üst köşesinden ortasına doğru kaydırın.

Bu özelliği kullanmak için **Ayarlar** uygulamasını açın, **Gelişmiş özellikler** → **Çoklu pencere** üzerine dokunun ve sonra **Bölünmüş ekran için kaydır** veya **Açılır pencere görünümü için kaydırın** tuşuna dokunarak bu özelliği açın.

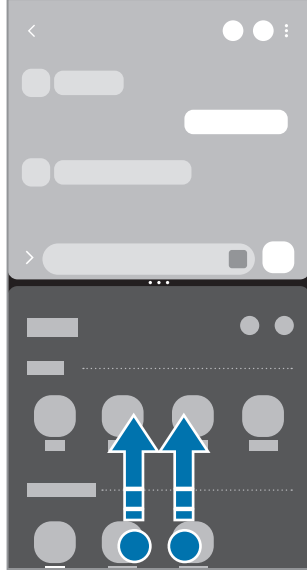

Bölünmüş ekran görünümü



Açılır pencere görünümü

## Son Uygulamalar tuşunu kullanarak uygulamaları açma

- 1 Yakın zamanda kullanılan uygulamaları açmak için Son Uygulamalar tuşuna (| | |) dokunun.
- 2 Parmağınızı sola veya sağa kaydırın, uygulama simgelerinden birine dokunun ve ardından **Bölünmüş ekran görünümünde aç** veya **Açılır pencere görünümünde aç** üzerine dokunun.



## Ek özellikleri kullanma

### Çoklu pencere menülerini kullanma

Çoklu pencere koluna dokunduğunuzda mevcut menüler görünür.

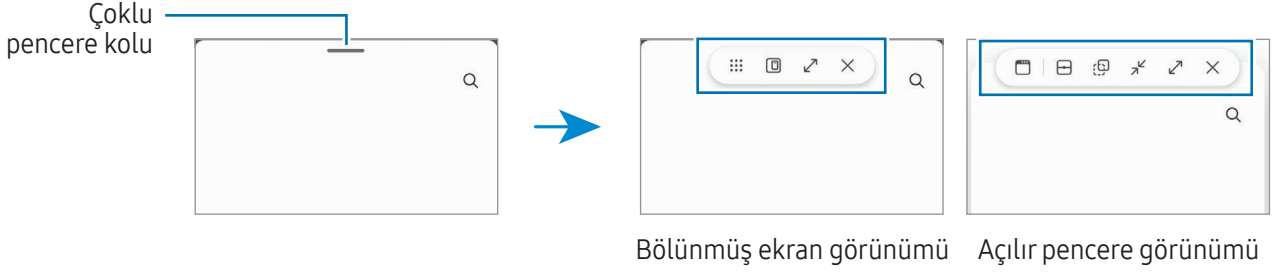

### Pencere boyutunu ayarlama

Daireleri uygulama pencereleri arasında sürükleyerek pencerelerin boyutunu ayarlayın.

Uygulama pencereleri arasındaki daireleri ekranın kenarına sürüklediğinizde, pencere ekranı kaplar.

### Açılır pencereleri taşıma

Bir açılır pencereyi taşımak için çoklu pencere koluna dokununuz ve yeni bir konuma sürükleyin.

### Kendi bölünmüş ekran düzeninizi kaydetme

Sık kullanılan uygulamaları uygulama çifti halinde ekleyerek onları bölünmüş ekran görünümünde tek bir dokunuşla birlikte açın.

- 1 Bölünmüş ekran görünümünde uygulama pencereleri arasındaki dairelere dokununuz.
- 2 ☆ ögesine dokununuz.
- 3 Uygulama çiftini eklemek için bir konum seçin.  
Bölünmüş ekran görünümünde kullandığınız uygulamalar, seçtiğiniz konuma, bir uygulama çifti olarak kaydedilir.

### İçerik ekleme

Metin, bağlantı veya resim gibi çeşitli içerikleri diğer uygulamanın ekranına sürükleyip bırakın.

 Bazı uygulamalar bu özelliği desteklemeyebilir.

# Samsung Internet

İnternette gezinerek bilgi arayın ve yer işaretlerinize ekleyerek kolaylıkla favori internet sayfalarınıza erişin.

1 **İnternet** uygulamasını açın.

2 Web adresini veya bir anahtar sözcüğü girin ve ardından **Git** üzerine dokunun.

Araç çubuğu görünmezse, ekranı hafifçe aşağı doğru kaydırın.

Sekmeler arasında gidip gelmek için  ögesine dokununuz ya da adres alanı üzerinde sola veya sağa kaydırın.

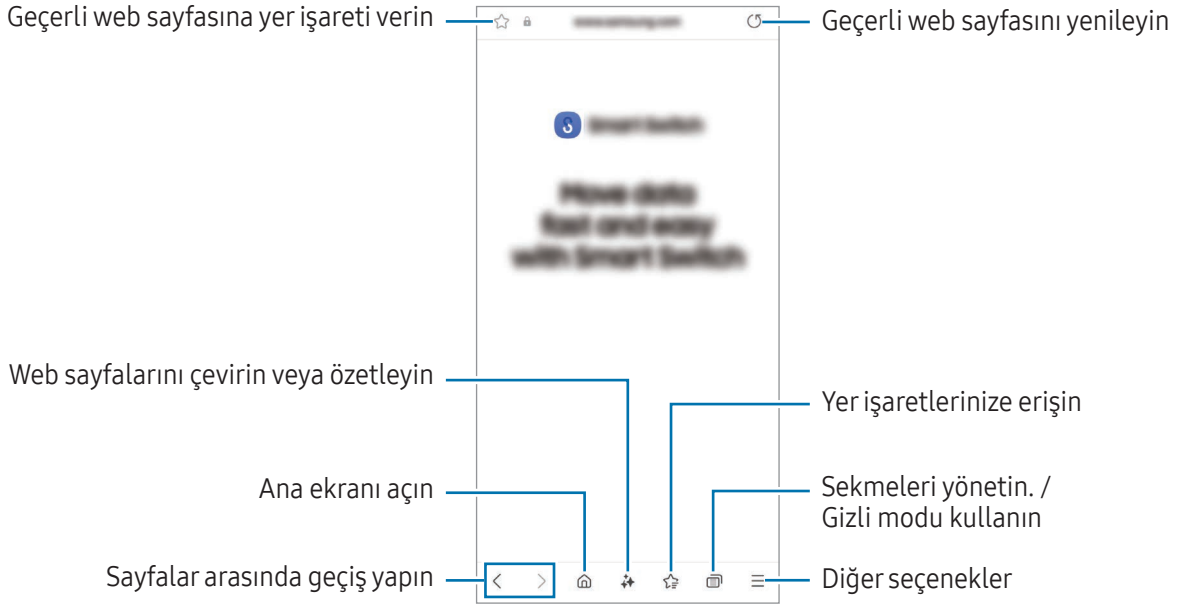

## Gizli modu kullanma

Gizli mod için bir parola ayarlarsanız başkalarının arama geçmişinize, tarama geçmişinize, yer işaretlerinize ve kaydedilmiş sayfalarınıza erişmesini engelleyebilirsiniz.

1  → **Gizli modu aç** üzerine dokununuz.

2 **Gizli modu kilitleyin** tuşuna dokunarak özelliği açın, **Başlat**'a dokununuz ve ardından Gizli mod için bir parola belirleyin.

Gizli modda, cihaz araç çubuklarının rengini değiştirecektir. Gizli modu kapatmak için  → **Gizli modu kapat** üzerine dokununuz.



Gizli modda, ekran görüntüsü yakalama gibi bazı özellikleri kullanamazsınız.

# Samsung Health

## Tanıtım

Samsung Health, sağlığınıza ve zindeliğinizi yönetmenize yardımcı olur. Sağlık ve zindelik hedefleri belirleyin, ilerlemenizi kontrol edin ve genel sağlığınızın kaydını takip edin. Ayrıca, adım sayısı kayıtlarınızı diğer Samsung Health kullanıcılarıyla karşılaştırabilir ve sağlıkla ilgili ipuçlarını kontrol edebilirsiniz.

Ayrıntılı bilgi için [www.samsung.com/samsung-health](http://www.samsung.com/samsung-health) sitesini ziyaret edin.

## Samsung Health'i Kullanma

**Health** uygulamasını açın. Bu uygulamayı ilk kez başlatırken veya bir veri sıfırlamadan sonra yeniden başlatırken, kurulumu tamamlamak için ekrandaki talimatları izleyin.

Samsung Health ana ekranındaki öğeleri düzenlemek için  → **Evi düzenle** üzerine dokununuz.

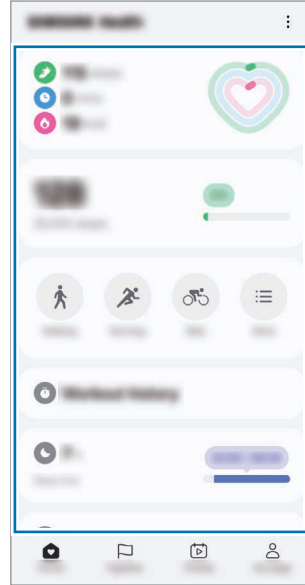

Ana sayfa kartları

- **Ana ekran:** Sağlık ve formunuzu izleyin.
- **Birlikte:** Adım sayısı kayıtlarınızı diğer Samsung Health kullanıcılarının kayıtlarıyla karşılaştırın veya arkadaşlarınızla rekabet edin.
- **Fitness:** Sağlıkla ilgili ipuçlarını kontrol edin.
- **Sayfam:** Profilinizi yönetip sağlık ve fitness geçmişinizi kontrol edin.



- Bazı özellikler bölgeye bağlı olarak kullanılamayabilir.
- Bir araba ya da tren ile seyahat ederken adımlar kartını kullanıyorsanız titreşim adım sayınızı etkileyebilir.



# Samsung Notes

## Tanıtım

Klavyeden metin girerek veya ekrana elle yazarak veya çizim yaparak notlar oluşturabilirsiniz. Notlarınıza görüntü veya ses kaydı da ekleyebilirsiniz.

 Bazı özellikler modele bağlı olarak kullanılamayabilir.

## Notları oluşturma

- 1 **Notes** uygulamasını açın,  üzerine dokununuz ve bir not oluşturun. Giriş yöntemini  veya  üzerine dokunarak değiştirebilirsiniz.

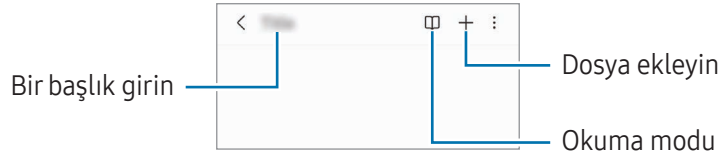

- 2 Notu oluşturmayı tamamladığınızda kaydetmek için Geri tuşuna (<) dokununuz. Notu başka bir dosya formatında kaydetmek isterseniz,  → **Dosya olarak kaydet** üzerine dokununuz.

## Not silme

Silinecek nota dokunup basılı tutun ve ardından **Sil** üzerine dokununuz.

## Notları eşitleme

Aynı Samsung account'ta oturum açtığınız tüm cihazlarınızda notlarınızı kontrol edebilir ve düzenleyebilirsiniz.

**Notes** uygulamasını açın,  →  ve ardından açmak için **Samsung Cloud ile eşitle** tuşunun üzerine dokununuz.

## Not yardımcı özelliklerini kullanma

Notları otomatik biçimlendirin veya özetleyin, yazım hatalarını düzeltin veya notları çevirin.

Bir not oluşturduktan sonra  üzerine dokununuz ve istediğiniz seçeneği belirleyin.

## El yazısıyla not oluşturma

Not oluşturucu ekranında, çizim yapmak veya kendi el yazınızla yazmak için  üzerine dokunun.

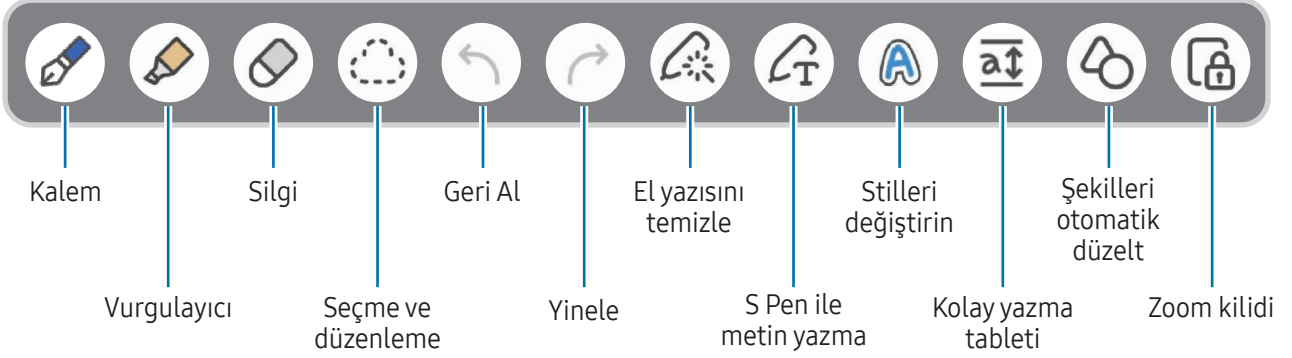

Ekranında iki parmağınızı birbirinden ayırarak ekranı büyütürseniz el yazınızı daha büyük bir boyutta girebilirsiniz.



S Pen'i destekleyen bir modelde parmakla giriş çalışmıyorsa  → **Parmakla çizimi aç** ögesine dokunun.

## Sık kullanılan kalemleri kullanma

Sıklıkla kullandığınız kalemleri sık kullanılan olarak kaydedin ve S Pen tuşuna basarak değiştirin.

Sık kullanılan kalemleri kaydetmek için,  →  →  üzerine dokunun, tür veya renk gibi kalem ayarlarını değiştirin ve ardından **Bitti** üzerine dokunun.

Not oluşturma ekranında, kalemi değiştirmek için S Pen tuşuna basın. Birden çok kalem kaydettiyseniz, istediğiniz kaleme değiştirmek için S Pen tuşuna arka arkaya basın.



- Ekranı kapatmak için S Pen tuşuna basmak silgiyi başlatır, bu nedenle ekrandan hafifçe uzak tutarak S Pen tuşuna basın.
- Bu özellik açılmamışsa özelliği açmak için **Ayarlar** ekranını açın, **Gelişmiş özellikler** → **S Pen** ve sonra **Temassız işlemler** üzerine dokunun.

## Silgi kullanma

Bir nottan el yazısını silmek istediğinizde  üzerine dokunun ve silmek için bir alan seçin. Alternatif olarak S Pen tuşuna uzun basarken bir alan seçin.

Silgi tipini değiştirmek için  üzerine bir kez daha dokunun.



- **Çizgi silgisi:** Seçtiğiniz satırı silin.
- **Alan silgisi:** Yalnızca seçtiğiniz alanı siler. Boyut ayarlama çubuğunu sürükleyerek silgi boyutunu ayarlayabilirsiniz.



Küçük bir silgi ile dahi, amaçlanan bölümü hassas bir şekilde silemeyebilirsiniz.

## Elyazısı notlarını düzenleme

Kesme, taşıma veya yeniden boyutlandırma gibi çeşitli düzenleme seçenekleri kullanarak el yazısı notları düzenleyin.

- 1 Not üzerinde el yazısı olduğunda  üzerine dokunun.  
Seçimin şeklini değiştirmek için bir kez daha  üzerine dokunun.
- 2 Seçmek için girişin çevresine dokunun veya bir çizgi çizin.
  - Girişi başka bir konuma taşımak için girişi seçin ve ardından bunu yeni bir yere sürükleyin.
  - Seçimin boyutunu değiştirmek için, girişe dokunun ve çıkan çerçevenin köşesini sürükleyin.

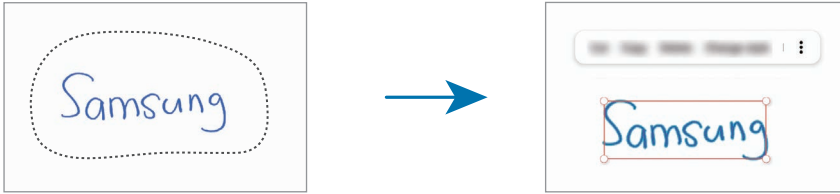



- 3 Seçenekleri kullanarak girişi düzenleyin.

## El yazısını hizalama veya metne dönüştürme

El yazınızı veya çizimlerinizi yatay olarak düzeltmek istiyorsanız  → **El yazısını hizala** ögesine dokununuz.

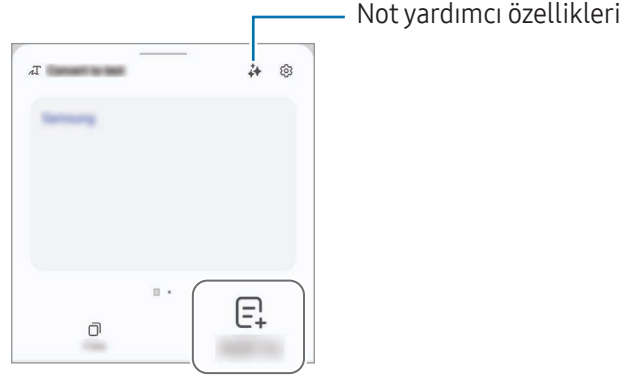

El yazınızı dönüştürülmüş metinle değiştirmek için,  → **Metne dönüştür** üzerine dokununuz. Önizleme ekranı görüntülediğinde **Şuraya ekle:** üzerine dokununuz.



El yazınızı anında metinle değiştirmek istiyorsanız  simgesine dokununuz ve ardından ekrana S Pen ile yazınız.

## Stilleri değiştirme

El yazınızın ve çizimlerinizin stilini değiştirebilirsiniz.

Ekrana yazdıktan veya çizdikten sonra  üzerine iki kez dokununuz ve istediğiniz bir rengi veya çizgi kalınlığını seçin. Ardından S Pen'i, stili uygulamak istediğiniz yere getiriniz.  simgesi belirlediğinde, stilini değiştirmek istediğiniz yere dokununuz.

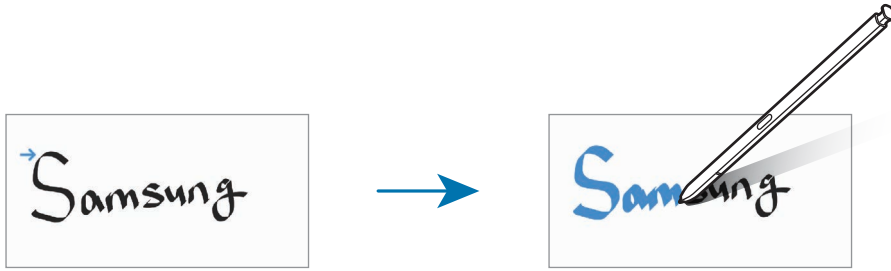

## Kolay yazma tableti kullanma

Not oluşturucu ekranında  üzerine dokunun. Girdi alanı büyütülebilir ve kolay yazma tableti olarak görüntülenebilir.

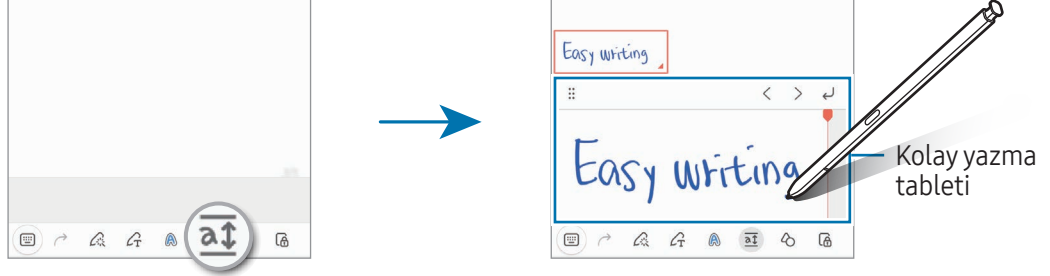

## Şekilleri otomatik olarak düzeltme

 üzerine dokunun ve bir şekil çizin. Şekil düzeltilecektir.

## Notlara ses kaydetme

Not oluştururken sesinizi kaydedin; ardından içerik kayıtlı senkronize edilecektir.

Not oluşturucu ekranında,  → **Ses kaydı** üzerine dokunun ve bir not oluşturun.

Listeden bir not seçin ve kaydı oynatmak için  üzerine dokunun. Daha sonra kayıt sırasında oluşturduğunuz içerik, kayıt ile birlikte ekranda görüntülenir.

## PDF dosyalarına not ekleme

**Notes** uygulamasını açın,  üzerine dokunun ve bir PDF dosyası seçin. PDF dosyasına notlar ekleyebilirsiniz.

## Bir notu Ana ekrana sabitleme

Bir notu kontrol etmek veya açıp düzenlemek için o notu Ana ekrana sabitleyin.

- 1 **Notes** uygulamasını açın.
- 2 Bir not seçin ve  → **Şuraya ekle:** → **Ana ekran** üzerine dokunun. Not, Ana ekrana eklenir.



## İçerik kırpma

Web sayfası bağlantısı veya görüntü gibi içerikleri nota ekleyebilirsiniz.

- 1 **Samsung İnternet**, **Mesajlar** veya **Galeri** uygulamasını kullanırken kırmak istediğiniz bir içerik olduğunda, bölünmüş ekran görünümünde veya açılır pencere görünümünde **Notes** uygulamasını açın. Bölünmüş ekran görünümü veya açılır pencere görünümü hakkında daha fazla bilgi edinmek için [Çoklu pencere](#) bölümüne bakın.  
Alternatif olarak, S Pen tuşunu basılı tutarken ekrana çift dokunabilir veya Temassız komut panelini açıp **Not oluştur** ögesine dokunabilirsiniz.  
Kullanabileceğiniz seçenekler, not oluşturucu ekranının alt kısmında görünecektir.

- 2 İsteddiğiniz seçeneği seçin.

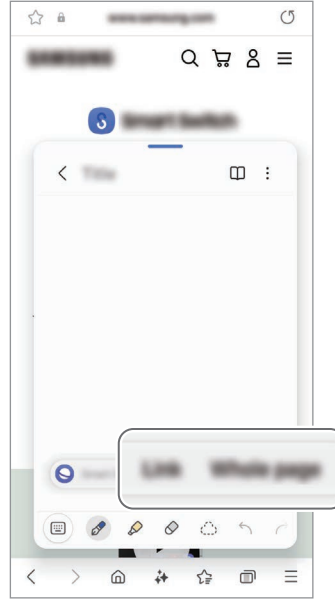



## Samsung Members

**Samsung Members**, müşterilere destek hizmetleri (örneğin, cihaz sorunlarının tanılanması) sunar ve kullanıcıların sorular ve hata raporları göndermesine olanak sağlar. Ayrıca, Galaxy kullanıcıları topluluğundaki diğer kişilerle bilgi paylaşabilir veya en yeni haberleri ve ipuçlarını kontrol edebilirsiniz. **Samsung Members**, cihazınızı kullanırken karşılaşılabileceğiniz sorunları çözmeye yardımcı olabilir.

## Samsung Kids

Cihazı kullanan çocukların belirli uygulamalara erişimini sınırlayabilir, kullanım süreleri belirleyebilir ve ayarları yapılandırarak onlar için eğlenceli ve güvenli bir ortam sunabilirsiniz.

Bildirim panelini açın, aşağı kaydırın ve ardından  (**Kids**) üzerine dokunun. Hızlı ayarlar panelinde  (**Kids**) ögesini bulamıyorsanız, eklemek için  → **Düzenle** üzerine dokunun ve tuşu üzerine sürükleyin. Samsung Kids uygulamasını ilk kez kullanırken veya verileri sıfırladıktan sonra yeniden kullanırken, kurulumu tamamlamak için ekrandaki talimatları uygulayın.

Samsung Kids ekranında, kullanmak istediğiniz uygulamayı seçin.



 Önceden ayarlanmış ekran kilidi yönteminiz ya da oluşturduğunuz PIN, **Ebeveyn denetimi** özelliğini açmak veya Samsung Kids'i kapatmak için kullanılır.

### Ebeveyn denetimi özelliklerini kullanma

Samsung Kids ayarlarını yapılandırabilir ve kullanım geçmişini kontrol edebilirsiniz.

Samsung Kids ekranında  → **Ebeveyn denetimi** üzerine dokunun ve kilit açma kodunuzu girin.

### Samsung Kids'i kapatma

Samsung Kids'i kapatmak için Geri tuşuna () dokunun veya  → **Samsung Kids'i kapat** üzerine dokunun ve kilit açma kodunuzu girin.

## Samsung Global Goals

Birleşmiş Milletler Genel Kurulu tarafından 2015'te oluşturulan Global Goals sürdürülebilir bir toplum oluşturmayı amaçlayan hedefleri içerir. Bu hedefler yoksulluğu ortadan kaldırma, adaletsizlikle mücadele etme ve iklim değişikliğini önleme konusunda yeterli güce sahiptir.

Samsung Global Goals ile, global goals hakkında daha fazla bilgi edinin ve daha iyi bir gelecek için harekete katılın.

## Samsung TV Plus

Televizyonda yaptığınız gibi kanalları seçin ve ücretsiz olarak çeşitli video içeriklerinin keyfini çıkarın.

**TV** uygulamasını açın.



Bu uygulama iletişim operatörüne veya modele bağlı olarak kullanılamayabilir.

## Samsung Find

Bir ağa bağlı olmasa bile cihazınızın konumunu bulabilirsiniz. Ayrıca konumunuzu önceden ayarladığınız diğer kişilerle paylaşabilirsiniz.

**Find** uygulamasını açın.

## Samsung Shop

**Samsung Shop**, Samsung tarafından sağlanan mobil alışveriş hizmetidir. Samsung ve iş ortaklarının ürünleri ve hizmetleri hakkında teklifler veya bilgiler alın.

**Samsung Shop** uygulamasını açın.



Bu uygulama iletişim operatörüne veya modele bağlı olarak kullanılamayabilir.

## Galaxy Shop

Samsung web sitesine erişin ve ürünlerle ilgili çeşitli bilgileri kontrol edin.

**Galaxy Shop** uygulamasını açın.



Bu uygulama iletişim operatörüne veya modele bağlı olarak kullanılamayabilir.

## Galaxy Wearable

Galaxy Wearable uygulamasını kullanarak giyilebilir cihazlarınızı yönetebilirsiniz. Telefonunuzu giyilebilir cihaza bağladığınızda, giyilebilir cihazın ayarlarını ve uygulamalarını özelleştirebilirsiniz.

**Wearable** uygulamasını açın.

Telefonunuzu giyilebilir cihaza bağlamak için **Devam** üzerine dokunun. Kurulumu tamamlamak için ekrandaki talimatları uygulayın. Giyilebilir cihazı, cihazınıza nasıl bağlayacağınız ve kullanacağınız hakkında ayrıntılı bilgi için giyilebilir cihazın kullanma kılavuzuna bakın.

## PENUP (Galaxy S24 Ultra)



PENUP, S Pen ile çizilen resimleri paylaşmak için kullanılan bir sosyal ağ hizmetidir. Çizimlerinizi yayımlayın, başkalarının çizimlerini kontrol edin ve kullanışlı çizim ipuçları alın.

**PENUP** uygulamasını açın.

## Takvim



Yaklaşan etkinlikleri planlayıcınıza girerek planınızı yönetin.

### Etkinlikleri oluşturma

- 1 **Takvim** uygulamasını açın,  üzerine dokunun veya bir tarihe iki kez dokunun.  
Eğer etkinlikler veya görevler daha önceden tarihe kaydedilmişse, tarihe dokunun ve  üzerine dokunun.
- 2 Etkinlik bilgilerini girin ve **Kaydet** ögesine dokunun.

### Etkinlikleri hesaplarınızla senkronize etme

- 1 **Ayarlar** ekranını açın, **Hesaplar ve yedekleme** → **Hesapları yönet** üzerine dokunun ve ardından senkronize edilecek hesabı seçin.
- 2 **Hesabı eşitle** üzerine ve **Takvim** tuşunun üzerine dokunarak özelliği açın.

Senkronize edilecek hesapları eklemek için **Takvim** uygulamasını açın ve  →  → **Takvimleri yönet** →  ögesine dokunun. Ardından, senkronize edeceğiniz bir hesap seçin ve oturum açın. Bir hesap eklendiğinde, hesap adının yanında mavi bir daire görünür.

## Reminder

### (Yapılacaklar için bildirim alma)

Yapılacaklar öğelerini hatırlatıcı olarak kaydedin ve ayarladığınız koşula göre bildirim alın.



- Daha doğru bildirimler almak için bir Wi-Fi ağına veya mobil ağa bağlanın.
- Konum hatırlatıcıları kullanmak için GPS özelliğinin açılmış olması gerekir. Konum hatırlatıcıları modele bağlı olarak kullanılamayabilir.

### Hatırlatıcıyı başlatma

**Takvim** uygulamasını açın ve ☰ → **Hatırlatıcılar** → 📌 üzerine dokunun. Hatırlatıcı ekranı açılır ve Hatırlatıcı uygulamasının simgesi (📌) Uygulamalar ekranına eklenir.

### Hatırlatıcı oluşturma

- 1 **Reminder** uygulamasını açın.
- 2 (+) üzerine dokunun, detayları girin ve ardından **Kaydet** üzerine dokunun.

### Hatırlatıcıları tamamlama

Hatırlatıcılar listesinde, ○ üzerine dokunun veya hatırlatıcılardan birini seçip **Tamamla** üzerine dokunun.

### Hatırlatıcıları geri yükleme

Tamamlanan hatırlatıcıları geri yükleyebilirsiniz.





- 1 Hatırlatıcılar listesinde, ☰ → **Tamamlandı** üzerine dokunun.
- 2 Geri yüklemek üzere bir hatırlatıcı seçin ve **Gri ykle** ögesine dokunun.  
Hatırlatıcılar, hatırlatıcılar listesine eklenir ve tekrar size hatırlatma yapılır.

### Hatırlatıcıları silme

Bir hatırlatıcıyı silmek için hatırlatıcıyı seçin ve **Sil** üzerine dokunun. Birden fazla hatırlatıcıyı silmek için hatırlatıcılardan birine dokunup basılı tutun, silinecek hatırlatıcıları işaretleyin ve ardından **Sil** üzerine dokunun.

## Ses Kaydedici

Ses kaydedin veya ses kayıtlarını oynatın.

- 1 **Ses Kaydedici** uygulamasını açın.
- 2 Kayıt işlemini başlatmak için  üzerine dokunun. Mikrofona doğru konuşun.
  - Kayıt işlemini duraklatmak için  üzerine dokunun.
  - Bir ses kaydı yaparken,  üzerine dokunarak bir yer imi ekleyin.
- 3 Kayıt işlemini sonlandırmak için  üzerine dokunun.
- 4 Dosya adını girip **Kaydet** üzerine dokunun.



### Kayıt modunu değiştirme

 →  → **Kayıt modu** üzerine dokunun ve bir mod seçin.

- **Standart:** Bu standart kayıt modudur.
- **Röportaj:** Cihaz, yanlardan gelen sesin seviyesini azaltırken, cihazın üstünden ve altından gelen sesi yüksek ses seviyesinde kaydeder.



### Ses kayıtlarının dökümünü alma

Ses kayıtlarını ekranda metne dönüştürün ve özetleri kontrol edin. Dönüştürülen metni başka dillere de çevirebilirsiniz.

- 1 Bir ses kaydı seçin.
- 2 **Yazıya çevir** üzerine dokunun ve istediğiniz dili seçin.  
İstediğiniz dil listede yoksa, **Dil ekle** üzerine dokunun ve bir dil paketi indirin.
- 3 **Yazıya çevir** üzerine dokunun.
  - Anahtar sözcükleri ve özeti kontrol etmek için **Özet** üzerine dokunun.
  - Dönüştürülen metni çevirmek için  üzerine dokunun ve bir dil seçin.
  - Kaydı başka bir dile çevirmek için,  → **Tekrar metne dönüştür** üzerine dokunun.

## Seçilen ses kayıtlarını oynatma

Röportaj kayıtlarını gözden geçirirken, kayıtlardaki bazı ses kaynaklarını sessize alabilir ya da sesini açabilirsiniz.

- 1 Röportaj modunda yapılan bir ses kaydı seçin.
- 2 Ses kaynaklarından bazılarını sessize almak için, sesin kısılacağı yönde  üzerine dokunun. Simge  olacaktır ve ses susturulacaktır.

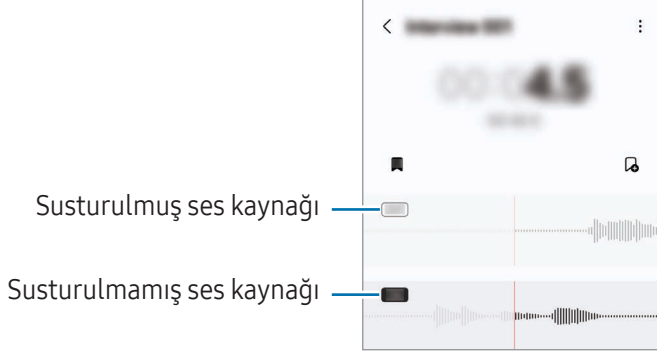



## Dosyalarım

### (Dosyaları kontrol etme ve yönetme)

Cihazda depolanan çeşitli dosyalara erişin ve onları yönetin.

**Dosyalarım** uygulamasını açın.

Gereksiz verileri belirlemek ve cihazın depolama alanında yer açmak için **Depolamayı yönet** seçeneğinin üzerine dokunun.

Dosyaları ya da klasörleri aramak için **Q** üzerine dokunun.

## Saat





Alarm ayarlayın, dünyanın dört bir yanındaki şehirlerde saatin kaç olduğuna bakın, bir etkinlik planlayın veya belli bir süre ayarlayın.

**Saat** uygulamasını açın.

## Hesap Makinesi

Temel aritmetik veya bilimsel hesaplamalar gerçekleştirin.

**Hesap Makinesi** uygulamasını açın.

-  : Hesaplama geçmişini kontrol edin. Geçmişini temizlemek için **Geçmişini temizle** öğesinin üzerine dokunun. Hesaplama geçmişi panelini kapatmak için  üzerine dokunun.
-  : Birim dönüştürme aracını kullanın. Alan, uzunluk veya sıcaklık gibi çeşitli değerleri başka birimlere dönüştürebilirsiniz.
-  : Bilimsel hesap makinesini kullanın.

## Gaming Hub

Gaming Hub, **Play Store** ve **Galaxy Store**'dan indirilen oyunlarınızı tek bir yerde toplar.

**Gaming Hub** uygulamasını açın ve istediğiniz oyunu seçin.



**Play Store** ve **Galaxy Store**'dan indirilen oyunlar Gaming Hub ekranında otomatik olarak gösterilecektir. Oyunlarınız burada değilse **Oyunlarım** →  → **Oyun ekle** üzerine dokununuz.

### Bir oyunu Gaming Hub'dan kaldırma

**Oyunlarım** üzerine dokununuz, bir oyunun üzerine dokunup basılı tutunuz ve ardından **Gaming Hub'dan kaldır** üzerine dokununuz.

### Performans modunu değiştirme

Oyun performans modunu değiştirebilirsiniz.

**Gaming Hub** uygulamasını açın, **Daha fazla** → **Game Booster** → **Oyun optimizasyonu** üzerine dokununuz ve ardından istediğiniz modu seçin.

- **Performans:** Bu, oyun oynarken size yüksek performans sunmaya odaklanır. Bu modu kullanırsanız artan pil tüketimi sebebiyle cihazınız ısınabilir.
- **Standart:** Bu, performansı ve pil kullanım süresini dengeler.
- **Pil tasarrufu:** Bu, oyun oynarken pil tasarrufu sağlar.













Pil gücü verimi oyundan oyuna farklılık gösterebilir.

## Game Booster

### (Oyun ortamınızı yapılandırma)

Game Booster ile daha iyi bir ortamda oyun oynayabilirsiniz. Game Booster'ı oyun oynarken kullanabilirsiniz.

Oyun oynarken Game Booster panelini açmak için navigasyon çubuğunda  üzerine dokunun. Navigasyon çubuğu gizliyse, çubuğun görünmesi için ekran alt kısmından yukarıya doğru sürükleyin. Navigasyon çubuğunu **Kayıdırma hareketleri** kullanmak üzere ayarladıysanız bildirim panelini açıp **Game Booster'ı açmak için dokunun.** üzerine dokunun.

-  : Oyun oynanırken ekranı kilitleyin. Ekranın kilidini açmak için kilit simgesini herhangi bir yöne sürükleyin.
  -  : Navigasyon çubuğundaki tuşları gizleyin. Tuşları görüntülemek için navigasyon çubuğundaki  üzerine dokunun.
  -  : Ekran görüntüleri yakalayın.
  -  : Oyun oturumunuzu kaydedin. Kaydı durdurmak için,  üzerine dokunun.
  -  : Game Booster ayarlarını yapılandırın.
  - **Öncelik modu:** Oyununuzun kesintiye uğramaması için cihazı gelen aramaları ve alarmlar dışında tüm bildirimleri engelleyecek şekilde ayarlayın.
  - **Oyun optimizasyonu:** Performans modunu değiştirin.
  - **Pil:** Kalan pil kullanım süresini kontrol edin.
  - **Sıcaklık/Hafıza:** Cihazın sıcaklık ve hafıza durumunu kontrol edin. Ayrıca cihazı, ısınmasını önlemek için ses seviyesini veya video kare hızını otomatik olarak ayarlayacak ve yeterli hafıza olmadığında uygulamaların arka planda çalışmasını durduracak şekilde ayarlayabilirsiniz.
-  • Navigasyon çubuğu **Kayıdırma hareketleri** ayarlanmışken Game Booster panelini navigasyon çubuğundan açmak üzere ayar yapabilirsiniz. Game Booster panelinde  → **Oyun sırasında engelleme** ögesine dokunun, ardından **Navigasyon hareketleri** tuşuna dokunarak özelliği açın.
- Kullanılabilir seçenekler oyuna bağlı olarak değişebilir.
  - Sıcaklık belirli bir seviyenin üzerine çıkarsa cihazın sıcaklığını kontrol etmek için oyun performansı kısıtlanabilir.

### Oyun oynarken uygulamaları açılır pencerede açma

Oyun oynarken uygulamaları açılır pencerede açabilirsiniz.

 üzerine dokunun ve uygulama listesinden bir uygulama seçin.

## SmartThings

Akıllı gereçleri ve Nesnelerin İnterneti (IoT) ürünlerini kontrol edebilir ve yönetebilirsiniz.

**SmartThings** uygulamasını açın. Daha fazla bilgi için **Menü** → **Kullanım** üzerine dokunun.

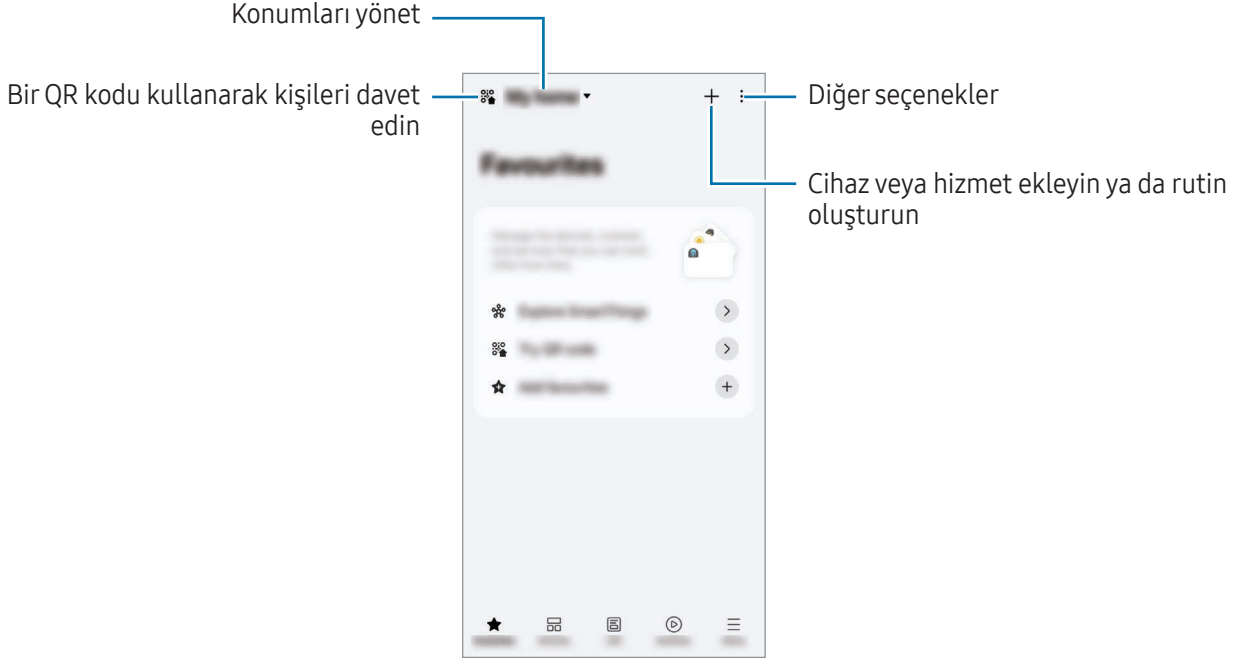



- **Favoritler:** Sık kullanılan cihazları, rutinleri veya hizmetleri ekleyin ve yönetin.
- **Cihazlar:** Cihazları ekleyin veya yönetin.
- **Yaşam:** Cihaz durumunu veya enerji kullanımını kontrol etme, AI enerji modunu kullanarak enerji tasarrufu yapma gibi çeşitli hizmetleri kullanın.
- **Rutinler:** Rutinleri ekleyin veya yönetin.
- **Menü:** Kullanışlı bilgileri, desteklenen cihazları, belirli özellikleri kullanmayı ve daha fazlasını kontrol edin.



- Bağlayabileceğiniz cihazlar bölgeye bağlı olarak değişebilir. Kullanılabilir özellikler, bağlı cihaza bağlı olarak farklılık gösterebilir.
- Bağlı cihazların kendi sorunları veya kusurları, Samsung garantisi kapsamında değildir. Bağlı cihazlar üzerinde sorunlar veya kusurlar oluştuğunda cihazın imalatçısı ile irtibata geçin.

## İçerik paylaşma





Çeşitli paylaşma seçeneklerini kullanarak içerik paylaşın. Aşağıdaki eylemler görüntü paylaşım örneğidir.

- 1 **Galeri** uygulamasını açın ve bir görüntü seçin.
- 2  üzerine dokunun ve istediğiniz paylaşım yöntemini seçin.
-  Dosyaları mobil ağ üzerinden paylaşmak ilave ücrete neden olabilir.

### Quick Share

#### Yakındaki cihazlarla içerik paylaşma

Wi-Fi Direct, Bluetooth veya QR kodu aracılığıyla yakındaki cihazlarla içerik paylaşın. Diğer üreticilerin Android cihazlarıyla da içerik paylaşabilirsiniz.

- 1 **Galeri** uygulamasını açın ve bir görüntü seçin.
- 2 Diğer cihazda, bildirim panelini açın, parmağınızı aşağı kaydırın ve ardından  (**Quick Share**) üzerine dokunarak özelliği açın. Hızlı ayarlar panelinde  (**Quick Share**) ögesini bulamıyorsanız, eklemek için  → **Düzenle** üzerine dokunun ve tuşu üzerine sürükleyin.
- 3  → **Quick Share** üzerine dokunun ve görüntüyü aktaracağınız cihazı seçin. Bağlantıyı bir QR koduyla paylaşmak için  simgesine dokunun ve QR kodunu tarayın.
- 4 Diğer cihazda dosya aktarım talebini kabul edin.



#### Kişilerle paylaşma

Kişilerinizdekilerle içerik paylaşabilirsiniz.

- 1 **Galeri** uygulamasını açın ve bir görüntü seçin.
- 2  → **Quick Share** → **Kişiyi görüntüle** > üzerine dokunun ve bir kişi seçin.

#### Gizli paylaşım

İçeriği şifreleyin ve başkalarıyla paylaşın. Paylaşılan içerik alıcı tarafından kaydedilemez, kopyalanamaz veya yeniden gönderilemez.

- 1 **Galeri** uygulamasını açın ve bir görüntü seçin.
- 2  → **Quick Share** →  → **Özel paylaşımı aç**'a dokunun.
- 3 Görselin aktarılacağı bir cihaz seçin veya **Kişiyi görüntüle** > üzerine dokunun ve bir kişi seçin.

## Telefonunuzu kimin bulabileceğini ayarlama

Telefonunuzu bulmasına ve içerik göndermesine izin verdiğiniz kişileri belirleyin.

- 1 Bildirim panelini açıp aşağı kaydırın ve ardından  (**Quick Share**) üzerine dokunun.
- 2 Bir seçenek belirleyin.
  - **Hiç kimse:** Kimsenin telefonunuzu bulmasına izin vermeyin. Yalnızca aynı Samsung account'ta oturum açan diğer cihazlar telefonunuzu bulabilir.
  - **Sadece kişiler:** Kişilerinize kayıtlı kişilerle paylaşın.
  - **Herkes:** Yakındaki tüm cihazların telefonunuzla paylaşmasına izin verin.

## Music Share

### Tanıtım

Music Share özelliğini kullanarak cihazınıza zaten bağlı olan Bluetooth hoparlörünüzü başkalarıyla paylaşabilirsiniz. Aynı müziği hem kendi Galaxy Buds'ınızda hem de başka bir kişinin Galaxy Buds'ında dinleyebilirsiniz.

Bu özellik yalnızca Music Share özelliğini destekleyen cihazlarda kullanılabilir.

### Bluetooth hoparlörü paylaşma

Kendi telefonunuzda ve arkadaşınızın telefonunda bulunan müzikleri Bluetooth hoparlörünüzden dinleyebilirsiniz.

- 1 Telefonunuz ile Bluetooth hoparlörünüzün bağlı olduğundan emin olun.  
Nasıl bağlayacağınız hakkında bilgi için bkz. [Diğer Bluetooth cihazları ile eşleştirme](#).
- 2 Telefonunuzda **Ayarlar** ekranını açın, **Bağlı cihazlar** üzerine dokunun ve ardından **Music Share** tuşuna dokunarak açın.  
**Music Share** ögesine dokunarak, cihazınızı kiminle paylaşacağınızı ayarlama gibi ek özellikleri kullanabilirsiniz.

- 3 Arkadaşınızın telefonunda, Bluetooth cihazları listesinden hoparlörünüzü seçin.
- 4 Telefonunuzda, bağlantı talebini kabul edin.  
Hoparlörünüz paylaşılır.  
Arkadaşınızın telefonuyla müzik çaldığınızda, sizin telefonunuzla çalan müzik duraklatılır.

## Galaxy Buds ile birlikte müzik dinleme

Telefonunuzda bulunan müzikleri sizin ve arkadaşınızın Buds'ı ile dinleyebilirsiniz.

Bu özellik sadece Galaxy Buds serisinde desteklenir.

- 1 Her bir telefon ile Buds çiftinin bağlı olduğundan emin olun.  
Nasıl bağlayacağınız hakkında bilgi için bkz. [Diğer Bluetooth cihazları ile eşleştirme](#).
- 2 Arkadaşınızın telefonunda **Ayarlar** ekranını açın, **Bağlı cihazlar** üzerine dokunun, ardından **Music Share** tuşuna dokunup özelliği açın.  
**Music Share** ögesine dokunarak, cihazınızı kiminle paylaşacağınızı ayarlama gibi ek özellikleri kullanabilirsiniz.
- 3 Telefonunuzda bildirim panelini açıp **Medya çıkışı** ögesine dokunun.
- 4 **Music Share** üzerine dokunun ve algılanan cihazlar listesinden arkadaşınızın Buds'ını seçin.
- 5 Arkadaşınızın telefonunda, bağlantı talebini kabul edin.  
Telefonunuzdan müzik çaldığınızda her iki Buds üzerinden birlikte dinleyebilirsiniz.

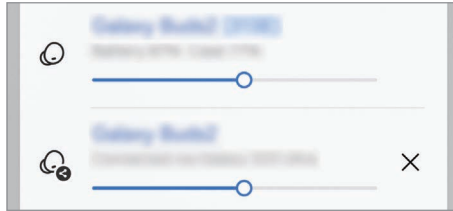

## Smart View

### (Televizyon ekranına yansıtma)

Telefonunuzu ekran yansıtma özellikli bir TV veya monitöre bağlayarak telefonunuzun ekrandaki içeriğini büyük bir ekranda görüntüleyebilirsiniz.

- 1 Bildirim panelini açın, parmağınızı aşağı kaydırın ve **Smart View** üzerine dokunun.
- 2 Telefonunuzun ekranını yansıtma istediğiniz bir cihaz seçin.



Smart View ile bir video oynattığınızda çözünürlük, TV modeline bağlı olarak değişiklik gösterebilir.

### Uygulama yansıtma

Aynı anda telefonunuzda özel mesajları kontrol ederken veya diğer özellikleri kullanırken yalnızca videoyu bağlı ekranda görüntüleyin.

Bağlı ekranda bir video yansıtma için uygulamayı açın ve  → **Uygulama yansıtma** üzerine dokunun.



Bazı uygulamalar bu özelliği desteklemeyebilir.



## Windows Bağlantısı

### (Cihazı bilgisayar bağlantısı ile kullanma)

Mobil cihazınızdaki uygulamalar veya fotoğraflar gibi verilere bir Windows bilgisayarında erişin ve bu verileri kullanın.



- Bu özelliği tam olarak kullanabilmek için Windows ve **Telefon Bağlantısı** uygulamanızın en güncel sürümlerini kullanmanız önerilir.
- Bu özelliği kullanmak için bir Microsoft hesabı gerekir. Bir Microsoft hesabı oluşturduğunuzda Microsoft Office uygulamaları ve Windows 10 gibi tüm Microsoft cihazlarında ve hizmetlerinde oturum açabilirsiniz.

### Bir bilgisayara bağlanma

- 1 Mobil cihazınızda **Ayarlar** ekranını açın ve **Bağlı cihazlar** → **Windows Bağlantısı** üzerine dokunun.
- 2 Bağlantıyı tamamlamak için ekrandaki talimatları uygulayın.



Ayrıntılar için <https://aka.ms/setuptw> adresini ziyaret edin.

### Mobil cihazınızdaki verilere ve bildirimlere bilgisayarda erişme

Bilgisayarda **Telefon Bağlantısı** uygulamasını açın ve istediğiniz bir kategoriye seçin.



Mevcut özellik ve menüler cihazın yazılım sürümü, uygulama sürümü veya modeline göre farklılık gösterebilir.

# Samsung DeX

## Tanıtım

Samsung DeX'i kullanarak mobil cihazınızı TV ya da monitör gibi harici bir ekrana bağlayarak bilgisayar olarak kullanabilirsiniz. Samsung DeX'i kullanırken mobil cihazınızı aynı anda kullanabilirsiniz.

## Cihaz bağlama ve Samsung DeX'i başlatma

### Harici ekranlara kablolu bağlantılar

Mobil cihazınızı HDMI adaptörü (USB Type-C - HDMI) kullanarak harici bir ekrana bağlayabilirsiniz.



Yalnızca Samsung tarafından sağlanan resmi Samsung DeX destekli aksesuarları kullanın. Resmi olarak desteklenmeyen aksesuarların kullanılmasından kaynaklanan performans sorunları ve arızalar garanti kapsamında değildir.

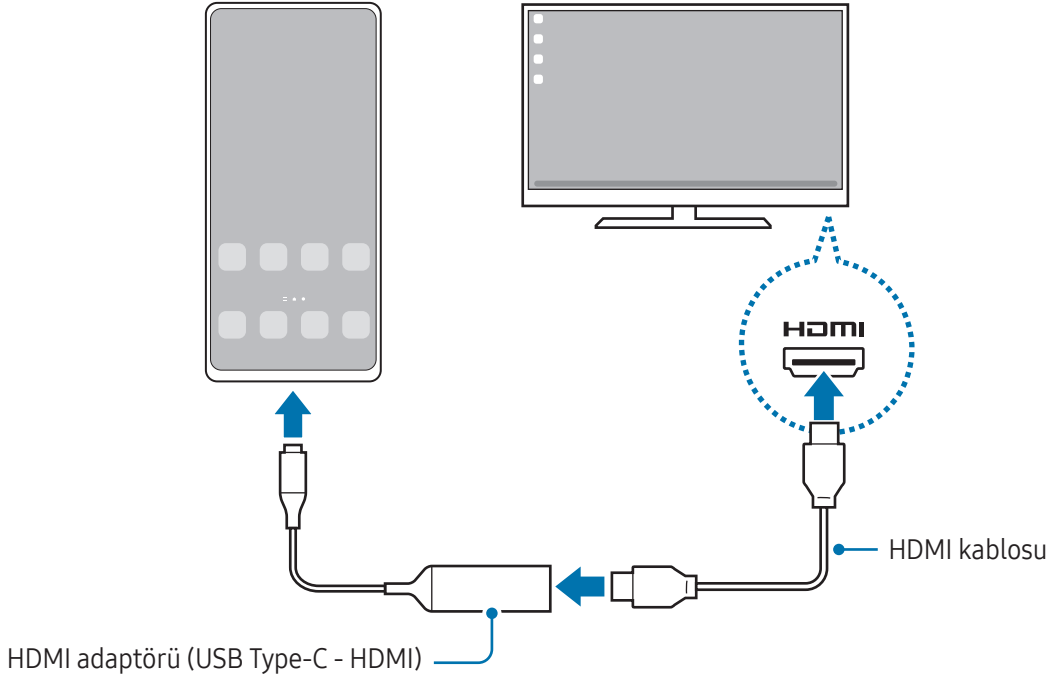

- 1 Mobil cihazınıza bir HDMI adaptörü bağlayın.
- 2 HDMI kablosunu HDMI adaptörüne ve televizyon veya monitörün HDMI bağlantı noktasına takın.

- 3 Mobil cihazınızın ekranında **Başla** ögesine dokunun.  
Mobil cihazınızın ekranını değiştirmeden, bağlı televizyon veya monitörde Samsung DeX ekranı görünecektir.



## Televizyona kablosuz olarak bağlanma

Mobil cihazınızı bir TV'ye kablosuz olarak bağlayıp Samsung DeX'i kullanabilirsiniz.

- 1 Mobil cihazınızda bildirim panelini açın, parmağınızı aşağı kaydırın ve ardından  (**DeX**) üzerine dokunun.
  - 2 Algılanan cihazlar listesinden bir TV seçin ve **Şimdi başla**'ya dokunun.  
Bazı televizyonlar yalnızca ekran yansıtma özelliği açıkken algılanır.
  - 3 Eğer televizyonda bağlantı isteği penceresi görünürse isteği kabul edin.
  - 4 Bağlantıyı tamamlamak için ekrandaki talimatları uygulayın.  
Bağlandıklarında, televizyonda Samsung DeX ekranı görüntülenir.
-  • 2019 yılından sonra üretilen bir Samsung Smart TV kullanılması önerilir.
  - Bağlanmak istediğiniz TV'de ekran yansıtmanın desteklendiğine emin olun.

## Samsung DeX ekranını denetleme

### Harici bir ekranda denetleme

#### Harici klavye ve fare ile kontrol etme

Kablosuz klavye/fare kullanabilirsiniz. Ayrıntılı bilgi için ilgili cihazın kılavuzuna bakın.



- Fare imlecini harici ekrandan mobil cihazın ekranına geçecek şekilde ayarlayabilirsiniz. **Ayarlar** ekranını açın, **Samsung DeX** → **Fare ve dokunmatik yüzey** ögesini seçin ve **Tel. ekranına işaretçi geçişi** ögesini seçerek özelliği açın.
- Harici klavyeyi mobil cihazın ekranında da kullanabilirsiniz.

#### Mobil cihazınızı touchpad olarak kullanma

Mobil cihazınızı touchpad olarak kullanabilirsiniz.

Mobil cihazınızda navigasyon çubuğundaki  üzerine dokunun. Navigasyon çubuğunu **Kaydırma hareketleri**'ni kullanmak üzere ayarladıysanız bildirim panelini açıp **Telefonu dokunmatik yüzey olarak kullanma** üzerine dokunun.



- Touchpad'de  görseline çift dokunursanız touchpad ile kullanabileceğiniz hareketleri denetleyebilirsiniz.
- Mobil cihazınızın kılıfının ön kapağı varsa mobil cihazınızı touchpad olarak kullanmak için ön kapağı açın. Ön kapak kapalıysa touchpad düzgün çalışmayabilir.
- Mobil cihazınızın ekranı kapanırsa ekranı açmak için Yan tuşa basın ya da ekrana çift dokunun.

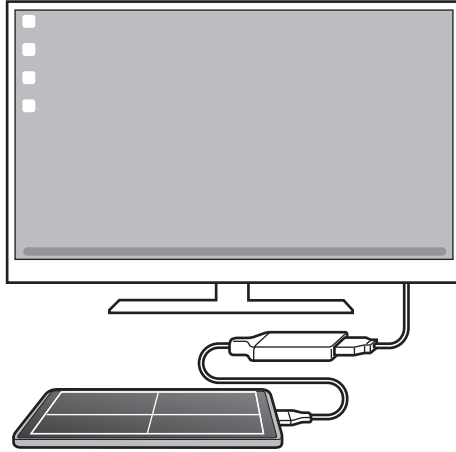

## Ekran klavyesini kullanma

Mesaj göndermek, not oluşturmak veya başka işlemleri gerçekleştirmek için metin girdiğinizde, harici klavyeyi bağlamadan mobil cihazınızın ekranında otomatik olarak bir ekran klavyesi görünecektir.

## Samsung DeX'i kullanma

Mobil cihazınızın özelliklerini bilgisayara benzeyen bir arayüz ortamında kullanın. Birden fazla uygulamayı aynı anda çalıştırarak çoklu görev gerçekleştirebilirsiniz. Ayrıca mobil cihazınızın bildirimlerini ve durumunu da kontrol edebilirsiniz.

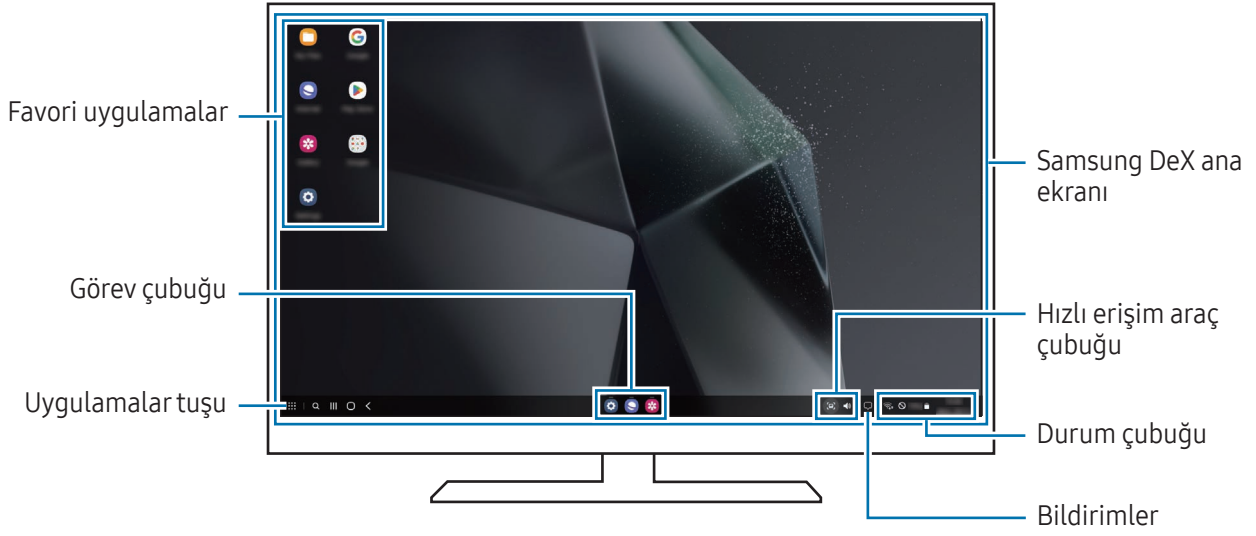

- Samsung DeX ekran düzeni, bağlanan cihaza göre farklılık gösterebilir.
- Samsung DeX başlatılır veya sonlandırılırken çalışan uygulamalar kapatılabilir.
- Samsung DeX kullanılırken bazı uygulamalar veya özellikler kullanılamayabilir.
- Ekran ayarlarını yapmak için bağlı TV'nin veya monitörün ekran ayarlarını kullanın.
- Ses çıkışı değiştirmek için durum çubuğuna dokununuz, **Medya çıkışı** seçeneğini ve ardından bir cihazı seçin.

## Samsung DeX ile mobil cihazı aynı anda kullanma

Samsung DeX'i kullanırken harici ekranda ve mobil cihazınızda aynı anda ayrı uygulamaları kullanabilirsiniz. Örneğin, bağlı TV veya monitörde video izlerken mesajlaşma uygulaması ile bir arkadaşınızla sohbet edebilirsiniz.

Bağlı televizyonda veya monitörde, Samsung DeX ekranında çalıştırmak için bir uygulama açın. Ardından, mobil cihazınızdan başka bir uygulama açın.

## Samsung DeX ekranını kilitleme

Samsung DeX'i kullanırken, Samsung DeX'i ve mobil cihaz ekranınızı kilitlemek istiyorsanız  → **DeX'i kitle** ögesini seçin.



Samsung DeX'i kullanırken Samsung DeX'i ve mobil cihazınızın ekranını Yan tuşa basarak kilitleyemezsiniz.

## Google Apps

Google eğlence, sosyal ağ ve iş uygulamaları sağlamaktadır. Bazı uygulamalara erişmek için bir Google Hesabı gerekebilir.

Daha fazla uygulama bilgisini kontrol etmek için her uygulamanın yardım menüsüne girin.

- **Chrome:** Bilgi arayın ve İnternet sayfalarına göz atın.
- **Gmail:** Google Mail hizmeti ile e-posta alıp gönderin.
- **Haritalar:** Haritada konumunuzu bulun, dünya haritasında arayın ve çevrenizdeki çeşitli yerler için konum bilgilerine erişin.
- **YT Music:** YouTube Music tarafından sağlanan çeşitli müzik ve videoların keyfini çıkarın. Ayrıca cihazınızda kayıtlı olan müzik koleksiyonlarına erişebilirsiniz ve bunları çalabilirsiniz.
- **Google TV: Play Store'dan** filmler ve TV programları gibi videolar satın alın veya kiralayın.
- **Drive:** İçeriğinizi Cloud'a kaydedin, istediğiniz yerden erişin ve başkalarıyla paylaşın.
- **YouTube:** Videolar izleyin veya oluşturun ve başkalarıyla paylaşın.
- **Fotoğraflar:** Farklı kaynaklardaki tüm fotoğraflarınızı ve videolarınızı tek bir yerde arayın, yönetin ve düzenleyin.
- **Google:** İnternet veya cihazınız üzerindeki öğeleri arayın.
- **Meet:** Görüntülü görüşmeler yapın veya görüntülü toplantılar oluşturun ya da bunlara katılın.
- **Mesajlar:** Cihazınızda veya bilgisayarınızda mesaj gönderip alın ve görüntüler ve videolar gibi çeşitli içerikleri paylaşın.
- **Asistan:** Sesinizi kullanarak cihaz özelliklerini kullanın veya bilgileri arayın.



Bazı uygulamalar iletişim operatörüne veya modele bağlı olarak kullanılamayabilir.

# Ayarlar

## Tanıtım

Cihaz ayarlarını özelleştirin.

Uygulamalar ekranında, **Ayarlar** üzerine dokunun. Alternatif olarak, bildirim panelini açıp  üzerine de dokunabilirsiniz.

Anahtar sözcükleri girerek ayarları aramak için **Q** üzerine dokunun. **Öneriler** altından bir etiket seçerek de ayarları arayabilirsiniz.

## Samsung account

Samsung account'unuzda oturum açın ve hesabı yönetin.

Ayarlar ekranında, **Samsung account** üzerine dokunun.

## Bağlantılar

### Seçenekler

Wi-Fi özelliği ve Bluetooth gibi çeşitli bağlantılarla ilgili ayarları değiştirin.

Ayarlar ekranında, **Bağlantılar** üzerine dokunun.



- **Wi-Fi:** Wi-Fi özelliğini açarak bir Wi-Fi ağına bağlanın ve internete veya diğer ağ cihazlarına erişin. Daha fazla bilgi için [Wi-Fi](#) kısmına bakın.
- **Bluetooth:** Diğer Bluetooth özellikli cihazlarla veri veya medya dosyası alışverişinde bulunmak için Bluetooth'u kullanın. Daha fazla bilgi için [Bluetooth](#) kısmına bakın.
- **NFC ve temassız ödemeler:** Ürünler hakkında bilgi içeren yakın alan iletişimi (NFC) etiketlerini okuyun. Ayrıca bu özelliği, gerekli uygulamaları indirdikten sonra ödeme yapmak ve yol veya etkinlik bileti satın almak için de kullanabilirsiniz. Daha fazla bilgi için [NFC ve temassız ödemeler](#) kısmına bakın.



- **Ultra geniş bant (UWB):** UWB özelliğini açın.
- **Uçuş modu:** Cihazınızı, cihazdaki kablosuz işlevlerin tümünü kapatacak şekilde ayarlayın. Yalnızca ağ dışı servisleri kullanabilirsiniz.
  -  Havayolu tarafından sağlanan düzenlemeleri ve kabin ekibi tarafından verilen talimatları uygulayın. Cihazın kullanılmasına izin verilen durumlarda her zaman cihazınızı uçuş modunda kullanın.
- **SIM yöneticisi:** SIM veya USIM kartlarınızı etkinleştirin ve SIM kartı ayarlarını özelleştirin. Daha fazla bilgi için [SIM yöneticisi](#) kısmına bakın.
- **Mobil ağlar:** Mobil ağ ayarlarınızı yapılandırın.
- **Veri kullanımı:** Veri kullanımı miktarınızı takip edin ve sınırlandırma için ayarları özelleştirin. Cihazı, kullandığınız mobil veri miktarı belirlenen sınırınıza ulaştığında mobil veri bağlantısını otomatik olarak devre dışı bırakacak şekilde ayarlayın.

Arka planda çalışan bazı uygulamaların veri göndermesini veya almasını engellemek için veri tasarrufu özelliğini açabilirsiniz. Daha fazla bilgi için [Veri tasarrufu](#) kısmına bakın.

Uygulamaları yalnızca Wi-Fi veya yalnızca mobil veri veya her ikisini birden kullanacak şekilde de ayarlayabilirsiniz. Daha fazla bilgi için [Uygulamalar için izin verilen ağlar](#) kısmına bakın.

- **Mobil Erişim Noktası ve İnternet Paylaşımı:** Telefonu mobil erişim noktası gibi kullanarak telefonun mobil veri bağlantısını diğer cihazlar ile paylaşın. Mobil Erişim Noktası hakkında daha fazla bilgi edinmek için [Mobil Erişim Noktası](#) bölümüne bakın.
  -  Bu özelliği kullandığınızda ek masraf ödemeniz gerekebilir.
- **Diğer bağlantı ayarları:** Diğer özellikleri kontrol etmek için ayarları özelleştirin. Daha fazla bilgi için [Diğer bağlantı ayarları](#) kısmına bakın.
  -  Bazı özellikler modele bağlı olarak kullanılamayabilir.

## Wi-Fi

Wi-Fi özelliğini açarak bir Wi-Fi ağına bağlanın; internet ve diğer ağ cihazlarına erişim sağlayın.

### Wi-Fi ağına bağlanma

1 Ayarlar ekranında, **Bağlantılar** → **Wi-Fi** üzerine dokununuz ve tuşa dokunarak bu işlevi açın.

2 Wi-Fi ağları listesinden bir ağ seçin.

Kilit simgesi olan ağlar için bir parola gerekir.



- Cihaz bir Wi-Fi ağına bağlandığında, ağ kullanılabilir olduğu zaman cihaz, parola gerektirmeden bu ağa yeniden bağlanacaktır. Cihazın ağa otomatik olarak bağlanmasına engel olmak için ağın yanındaki  üzerine dokununuz ve **Otomatik yeniden bağlan** üzerine dokunarak bu özelliği kapatın.
- Eğer bir Wi-Fi ağına düzgün bir şekilde bağlanamazsanız, cihazınızın Wi-Fi özelliğini veya kablosuz yönlendiricisini yeniden başlatın.

### Wi-Fi ağı kalite bilgisini kontrol etme

Hız, stabil olma vb. Wi-Fi ağı kalitesi bilgilerini kontrol edin.

Ayarlar ekranında, **Bağlantılar** → **Wi-Fi** üzerine dokununuz ve tuşa dokunarak bu işlevi açın. Ağ kalitesi bilgileri Wi-Fi ağlarının altında görünür. Eğer görünmüyorsa,  → **Intelligent Wi-Fi** üzerine dokununuz, ardından **Ağ kalitesi bilgisini göster** tuşuna dokunarak işlevi açın.



Wi-Fi ağına bağlı olarak kalite bilgisi görüntülenmeyebilir.

### Wi-Fi ağı parolalarını paylaşma

Güvenli bir Wi-Fi ağına bağlı olan kişiye parolasını paylaşması talebinde bulunursanız, parolayı girmeden ağa bağlanabilirsiniz. Bu özellik birbiriyle iletişim kuran cihazlar arasında kullanılabilir ve diğer cihazın ekranı açık olmalıdır.



Bu özelliği kullanmak için Rehber profilinde telefon numaranızın doğru bir şekilde kayıt edildiğinden emin olun.

1 Ayarlar ekranında, **Bağlantılar** → **Wi-Fi** üzerine dokununuz ve tuşa dokunarak bu işlevi açın.

2 Wi-Fi ağları listesinden bir ağ seçin.

3 **Şifre iste** üzerine dokununuz.

4 Diğer cihazda paylaşım talebini kabul edin.

Wi-Fi parolası cihazınıza girilir ve cihazınız ağa bağlanır.

## Wi-Fi Direct

Wi-Fi Direct, bir erişim noktasına gerek olmaksızın cihazınızı doğrudan Wi-Fi ağı üzerinden bağlar.

- 1 Ayarlar ekranında, **Bağlantılar** → **Wi-Fi** üzerine dokununuz ve tuşa dokunarak bu işlevi açın.
- 2  → **Wi-Fi Direct** üzerine dokununuz.  
Algılanan cihazlar listelenir.  
Eğer bağlanacağınız cihaz listede değilse, bu cihazın Wi-Fi Direct özelliğini açmasını isteyin.
- 3 Bağlanacağınız bir cihaz seçin.  
Diğer cihaz Wi-Fi Direct bağlantı talebini kabul ederse cihazlar bağlanacaktır.  
Cihaz bağlantısını sona erdirmek için çıkarılacak cihazı listeden seçin.

## Bluetooth

Diğer Bluetooth etkin cihazlar arasında veri veya medya dosyalarını değiştirmek için Bluetooth'u kullanın.

### Bluetooth kullanımıyla ilgili önlemler

- Samsung, Bluetooth ile gönderilen veya alınan verilerin kaybedilmesi, engellenmesi veya kötüye kullanılması konusunda sorumluluk kabul etmemektedir.
- Mutlaka güvenilen ve düzgün şekilde güvenliği sağlanan cihazlarla veri paylaştığınızdan veya aldığınızdan emin olun. Cihazlar arasında engel varsa çalışma mesafesi kısalmaktadır.
- Bazı cihazlar, özellikle Bluetooth SIG tarafından test edilmeyen veya onaylanmayanlar, cihazınızla uyumlu olmayabilir.
- Bluetooth özelliğini yasa dışı kullanmayın (örneğin, dosyaları izinsiz alma veya ticari amaçlar doğrultusunda izinsiz iletişime geçme gibi). Samsung, Bluetooth özelliğinin yasa dışı kullanılmasından dolayı oluşabilecek durumlardan sorumlu değildir.

## Diğer Bluetooth cihazları ile eşleştirme

1 Ayarlar ekranında, **Bağlantılar** → **Bluetooth** üzerine dokunun ve tuşa dokunarak bu işlevi açın. Algılanan cihazlar listelenir.

2 Eşleştireceğiniz bir cihaz seçin.

Eğer eşleştireceğiniz cihaz listede değilse, cihazı Bluetooth eşleştirme moduna girecek şekilde ayarlayın. Diğer cihazın kullanım kılavuzlarına bakın.



Telefonunuz Bluetooth ayar ekranı açık olduğunda diğer cihazlar tarafından görülebilir.

3 Onaylamak için telefonunuzda Bluetooth bağlantı talebini kabul edin.

Diğer cihaz Bluetooth direkt bağlantı talebini kabul ederse cihazlar bağlanacaktır.

Cihaz eşleştirmesini kaldırmak için, eşleşmesi kaldırılacak cihaz adının yanındaki  üzerine dokunun ve **Bağlantıyı kes** seçeneğine dokunun.

## Veri gönderme ve alma

Birçok uygulama Bluetooth üzerinden veri aktarımını destekler. Kişiler veya medya dosyaları gibi verileri diğer Bluetooth cihazları ile paylaşabilirsiniz. Aşağıdaki eylemler bir görüntüyü diğer cihaza gönderme örneğidir.

1 **Galeri** uygulamasını açın ve bir görüntü seçin.

2  → **Bluetooth** üzerine dokunun, görüntüyü aktaracağınız cihazı seçin.

Eğer eşleştireceğiniz cihaz listede değilse, bu cihazın görünürlük seçeneğini açmasını isteyin.

3 Diğer cihazda Bluetooth bağlantısı talebini kabul edin.

## NFC ve temassız ödemeler

Telefonunuzu ürünler hakkında bilgi içeren yakın alan iletişimi (NFC) etiketlerini okumak için kullanabilirsiniz. Ayrıca bu özelliği, gerekli uygulamaları indirdikten sonra ödeme yapmak ve yol veya etkinlik bileti satın almak için de kullanabilirsiniz.

 Cihazda yerleşik NFC anteni vardır. NFC antenine zarar vermemek için cihazı dikkatlice kullanın.

### Bilgileri NFC etiketlerinden okuma

NFC etiketlerinden ürün bilgilerini okumak için NFC özelliğini kullanın.

- 1 Ayarlar ekranında, **Bağlantılar** üzerine dokunun ve ardından **NFC ve temassız ödemeler** tuşuna dokunarak bu işlevi açın.
- 2 NFC anteni alanını, bir NFC etiketinin yakınındaki cihazınızın arkasına yerleştirin. Etiketten alınan bilgiler görünür.

 Cihazın ekran kilidinin açıldığından ve kilitli olmadığından emin olun. Aksi halde cihaz, NFC etiketlerini okumayacak veya verileri almayacaktır.

### NFC özelliği ile ödeme yapma

Ödeme yapmak için NFC özelliğini kullanmadan önce mobil ödeme hizmetine kaydolmalısınız. Hizmet hakkında bilgi almak veya kaydolmak için, servis sağlayıcınız ile temasa geçin.

- 1 Ayarlar ekranında, **Bağlantılar** üzerine dokunun ve ardından **NFC ve temassız ödemeler** tuşuna dokunarak bu işlevi açın.
- 2 NFC kart okuyucunuzda cihazınızın arkasındaki NFC anteni alanına dokunun.

Varsayılan ödeme uygulamasını ayarlamak için, Ayarlar ekranını açın ve **Bağlantılar** → **NFC ve temassız ödemeler** → **Temassız ödemeler** → **Ödeme** üzerine dokunun ve ardından bir uygulama seçin.

- 
- Ödeme hizmetleri listesi tüm mevcut ödeme uygulamalarını içermeyebilir.
  - Ödeme uygulamasını güncellerseniz veya yeni bir tane yüklerseniz, daha önce kullandığınız ödeme hizmetleri düzgün çalışmayabilir. Bu durumda, Ayarlar ekranında, **Bağlantılar** → **NFC ve temassız ödemeler** → **Temassız ödemeler** → **Ödeme** veya **Diğerleri** üzerine dokunun ve ardından güncellenen veya yeni yüklenen uygulama yerine başka bir uygulama seçin. Veya seçilen uygulamanın işaretini kaldırın.

## Veri tasarrufu

Arka planda çalışan bazı uygulamaların veri göndermesini veya almasını engelleyerek veri kullanımınızı azaltın.

Ayarlar ekranında **Bağlantılar** → **Veri kullanımı** → **Veri tasarrufu** üzerine dokununuz ve tuşa dokunarak özelliği açın.

Veri tasarrufu özelliği açıldığında durum çubuğunda  simgesi belirecektir.



 Kısıtlama olmadan veri kullanacak uygulamaları seçmek için **Srekli veri kullanabilen uyg.lar** üzerine dokununuz ve uygulamaları seçin.

## Uygulamalar için izin verilen ağlar

Uygulamaları yalnızca Wi-Fi veya yalnızca mobil veri ya da her ikisini birden kullanacak şekilde ayarlayın.



Cihazı, örneğin güvende tutmak istediğiniz uygulamalar veya bağlantının kopabileceği medya akışı uygulamaları için mobil veri kullanacak şekilde ayarlayabilirsiniz. Wi-Fi özelliğini kapatmasanız bile uygulamalar, mobil veriyi kullanarak açılır.

Ayarlar ekranında, **Bağlantılar** → **Veri kullanımı** → **Uygulamalar için izin verilen ağlar** üzerine dokununuz. Uygulamalar listesinden istediğiniz bir uygulamaya dokununuz ve bir ağ seçeneği seçin.

 Bu özelliği kullandığınızda ek masraf ödemeniz gerekebilir.

## Mobil Eriřim Noktası

Telefonunuzu mobil eriřim noktası gibi kullanarak telefonunuzun mobil veri baęlantısını dięer cihazlar ile paylařın.

- 1 Ayarlar ekranında, **Baęlantılar** → **Mobil Eriřim Noktası ve İnternet Paylařımı** → **Mobil Eriřim Noktası** üzerine dokunun.
  - 2 Tuř üzerine dokunarak özellięi aın.  
Aę adını, Őifreyi ve daha fazlasını deęiřtirebilirsiniz.  
 simgesi durum ubuęunda grnr.
  - 3 Dięer cihazın ekranındaki Wi-Fi aęları listesinde telefonunuzu arayın ve sein.  
Alternatif olarak, Mobil Eriřim Noktası ekranında bulunan **QR kodu** üzerine dokunun ve QR kodunu dięer cihaz ile taratın.
-  • Mobil eriřim noktası bulunmazsa telefonunuzda **Bant** özellięini **2.4 GHz** olarak ayarlayıp **Geliřmiř** ve ardından **Gizli aę** üzerine dokunarak bu özellięi kapatın.
  - **Otomatik Eriřim Noktası** özellięini aarsanız telefonunuzun mobil veri baęlantısını Samsung account'unuzda oturum amıř dięer cihazlarla paylařabilirsiniz.

## Dięer baęlantı ayarları

Dięer baęlantı özelliklerini kontrol etmek iin ayarları özelleřtirin.

Ayarlar ekranında, **Baęlantılar** → **Dięer baęlantı ayarları** üzerine dokunun.

- **Yakındaki cihazı tarama:** Telefonu, baęlanmak iin yakındaki cihazları aramak üzere ayarlayın.
- **Yazdırma:** Cihaza yklenen yazıcı eklentileri iin ayarları yapılandırın. Mevcut yazıcıları arayabilir veya yazdırmak iin manuel olarak birini ekleyebilirsiniz. Daha fazla bilgi iin [Yazdırma](#) kısmına bakın.
- **VPN:** Okul ya da Őirketinizin özel aęına baęlanmak iin cihazınızda özel sanal aęlar (VPN'ler) ayarlayın.
- **Özel DNS:** Cihazı, gvenlięi geliřtirilmiř özel DNS'yi kullanacak Őekilde ayarlayın.
- **Ethernet:** Ethernet adaptr baęladığınızda kablolu aę kullanabilir ve aę ayarlarını yapılandırabilirsiniz.
- **Sistem yapılandırmasını gncel tut:** Aę baęlantısı özelliklerinin sorunsuz bir Őekilde alıřtıęından emin olmak iin otomatik yapılandırma deęiřikliklerine izin verin.

## Yazdırma



Cihaza yüklenen yazıcı eklentileri için ayarları yapılandırın. Cihazı Wi-Fi veya Wi-Fi Direct ile bir yazıcıya bağlayabilir, görüntüyü ya da belgeleri yazdırabilirsiniz.

 Bazı yazıcılar cihaz ile uyumlu olmayabilir.

### Yazıcı eklentilerini ekleme

Cihaza bağlanmasını istediğiniz yazıcılar için yazıcı eklentileri ekleyin.

- 1 Ayarlar ekranında, **Bağlantılar** → **Diğer bağlantı ayarları** → **Yazdırma** → **Eklenti indir** üzerine dokunun.
- 2 Bir yazıcı eklentisi seçip bunu kurun.
- 3 Kurulan yazıcı eklentisini seçin.  
Cihaz, cihazınızla aynı Wi-Fi ağına bağlı yazıcıları otomatik olarak arar.
- 4 Eklenecek yazıcıyı seçin.

 Manuel olarak yazıcı eklemek için  → **Yazıcı ekle** üzerine dokunun.

### İçeriği yazdırma

Görüntü veya belge gibi içeriklere erişirken, seçenekler listesine gidin, **Yazdır** →  → **Tüm yazıcılar...** üzerine dokunun ve ardından bir yazıcı seçin.

 Yazdırma yöntemleri içerik türüne göre değişebilir.



## Bağlı cihazlar

Cihaz bağlantıları ile ilgili ayarları değiştirin.

Ayarlar ekranında, **Bağlı cihazlar** üzerine dokununuz.

- **Quick Share:** Quick Share ayarlarını değiştirin. Daha fazla bilgi için [Quick Share](#) kısmına bakın.
- **Music Share:** Music Share ayarlarını değiştirin. Daha fazla bilgi için [Music Share](#) kısmına bakın.
- **Kulaklıklara otomatik geç:** Bir arama yaptığınızda veya cevapladığınızda, medya oynattığınızda ve daha başka bir şey yaptığınızda Galaxy Buds'ı başka bir cihazdan telefonunuza geçecek şekilde ayarlayın. Bu özelliği yalnızca diğer cihazda aynı Samsung account'unda oturum açtığınızda ve Galaxy Buds'ınızı taktığınızda kullanabilirsiniz.
- **Başka cihazlarda arama ve mesaj:** Telefonunuzun numarasıyla tabletinizde arama ve mesajlaşma özelliklerini kullanmak için tabletinizi ve telefonunuzu bağlayın. Tablette ve telefonda aynı Samsung account ile kayıt olmanız ve oturum açmanız gerekir. Bazı arama ve mesajlaşma özellikleri kullanılamayabilir.
- **Uygulamalara diğer cihazlarda devam etme:** Telefonunuzun uygulamalarını Samsung account'unuzda oturum açılan diğer cihazlarda kullanın.
- **Kamera paylaşımı:** Telefonunuzun kamerasını yakındaki bir tablet veya Galaxy Book için web kamerası olarak kullanın. Bu özelliği kullanmak için her iki cihazın aynı Samsung account'a bağlı olması ve Wi-Fi, Bluetooth ve Kamera paylaşımı özelliğinin açık olması gerekir.
- **Windows Bağlantısı:** Mobil cihazınızdaki uygulamalar veya fotoğraflar gibi verilere bir Windows bilgisayarında erişin ve bu verileri kullanın. Daha fazla bilgi için [Windows Bağlantısı](#) kısmına bakın.
- **Çoklu kontrol:** Telefonunuzda bu özelliği destekleyen bir Samsung bilgisayara bağlı fare ve klavye kullanın.
- **Samsung DeX:** Mobil cihazınızın özelliklerini bilgisayara benzeyen bir arayüz ortamında kullanın. Daha fazla bilgi için [Samsung DeX](#) kısmına bakın.
- **Smart View:** Telefonunuzu ekran yansıtma özellikli bir TV veya monitöre bağlayarak telefonunuzun ekrandaki içeriğini büyük bir ekranda görüntüleyebilirsiniz. Daha fazla bilgi için [Smart View](#) kısmına bakın.
- **Galaxy Wearable:** Telefonunuzu giyilebilir cihaza bağladığınızda, giyilebilir cihazın ayarlarını ve uygulamalarını özelleştirebilirsiniz. Daha fazla bilgi için [Galaxy Wearable](#) kısmına bakın.

- **SmartThings:** Akıllı gereçleri ve Nesnelerin İnterneti (IoT) ürünlerini kontrol edebilir ve yönetebilirsiniz. Daha fazla bilgi için [SmartThings](#) kısmına bakın.
- **Android Auto:** Cihazınızı bir araca bağlayın ve cihazınızın bazı özelliklerini aracın ekranından kontrol edin.

## Modlar ve Rutinler

### Tanıtım

Mevcut etkinliğinize veya konunuza göre bir mod seçin veya tekrarlanan kullanım kalıplarınızı rutin olarak ekleyin ve cihazınızı daha rahat kullanın.

Ayarlar ekranında **Modlar ve Rutinler** ögesine dokununuz.

### Modları kullanma

#### Mod ekleme

- 1 Ayarlar ekranında, **Modlar ve Rutinler** → **Modlar** ögesine dokununuz.
- 2 İstedığınız bir modu seçin veya kendi modlarınızı eklemek için **Mod ekle** üzerine dokununuz.

#### Çalıştırma modları

Modlar, durumları tespit edildiğinde otomatik olarak çalışacaktır. İstedığınız zaman tuşa dokunarak da manuel olarak çalıştırabilirsiniz.

Modları manuel olarak çalıştırmak için, istediğiniz modu seçin ve **Aç** üzerine dokununuz.

Bir çalıştırma modunu kapatmak için, moda dokununuz ve **Kapat** üzerine dokununuz.

## Rutinleri kullanma

### Rutin ekleme

- 1 Ayarlar ekranında, **Modlar ve Rutinler** → **Rutinler** ögesine dokunun.
- 2  üzerine dokunun ve istediğiniz bir rutini seçin veya kendi rutinlerinizi eklemek için **+** üzerine dokunun.  
Rutinün çalışma koşulunu manuel olarak ayarlamak istiyorsanız **Manuel olarak başlat** butonunun üzerine dokunun. Bu seçenek, yalnızca herhangi bir çalışma koşulu belirlenmediğinde görüntülenir.

### Rutinleri çalıştırma

Otomatik rutinler, koşulları algılandığında otomatik olarak çalışır. Çalışma koşulunu **Manuel olarak başlat** olarak ayarladığınız rutinleri, tuşa dilediğiniz zaman dokunarak manuel olarak çalıştırabilirsiniz.

Rutinleri manuel olarak çalıştırmak için, çalıştırmak istediğiniz rutinün yanındaki  üzerine dokunun. Bir widget kullanmak istiyorsanız **Manuel rutinler** altında bir rutine ve ardından **Daha fazla** → **Widget olarak ayarla** → **Ekle** seçeneğine dokunun. Rutin, Ana ekrana widget olarak eklenir ve widget'a dokunarak rutini çalıştırabilirsiniz.

Rutinleri çalıştırmayı durdurmak için, **Çalışıyor** altındaki rutine dokunun ve **Durdur** üzerine dokunun.

## Sesler ve titreşim

### Seçenekler

Cihazda çeşitli sesler için ayarları değiştirin.

Ayarlar ekranında, **Sesler ve titreşim** üzerine dokunun.

- **Ses / Titreşim / Sessiz:** Cihazı, ses modunu, titreşim modunu veya sessiz modunu kullanacak şekilde ayarlayın.
- **Çalarken titret:** Cihazı, gelen aramalarda titreyecek ve bir zil sesi çalacak şekilde ayarlayın.
- **Geçici olarak sessize al:** Cihazı, belirli bir süre boyunca sessiz moda kalacak şekilde ayarlayın.
- **Zil sesi:** Arama zil sesini değiştirin.

- **Bildirim sesi:** Bildirim sesini deęiřtirin.
- **Sistem sesi:** Cihazı řarj etme gibi belirli eylemlerde kullanılacak sesleri ayarlayın.
- **Ses:** Cihazın ses seviyesini ayarlayın.
- **Arama titreřimi:** Arama titreřim ayarlarını deęiřtirin.
- **Bildirim titreřimi:** Bildirim titreřim ayarlarını deęiřtirin.
- **Sistem titreřimi:** Titreřim geri bildirim almak ve titreřim yoęunluęunu ayarlamak iin eylemleri sein.
- **Titreřim yoęunluęu:** Titreřim bildiriminin gcn ayarlayın.
- **Ses kalitesi ve efektler:** Cihazın ses kalitesini ve efektlerini ayarlayın. Daha fazla bilgi iin [Ses kalitesi ve efektler](#) kısmına bakın.
- **Ayrı uygulama sesi:** Cihazın, belirli bir uygulamadan gelen ortam seslerini farklı ses cihazlarında oynatmasını saęlayın. Daha fazla bilgi iin [Ayrı uygulama sesi](#) kısmına bakın.



Bazı zellikler modele baęlı olarak kullanılamayabilir.

## Ses kalitesi ve efektler

Cihazın ses kalitesini ve efektlerini ayarlayın.

Ayarlar ekranında, **Sesler ve titreřim** → **Ses kalitesi ve efektler** zerine dokunun.

- **Dolby Atmos:** Film, mzik ve insan sesi gibi eřitli ses trleri iin en iyi duruma getirilmiř bir saran ses modu sein. Dolby Atmos ile etrafınızdan akan hareketli ses deneyimini yařayabilirsiniz.
- **Oyun iin Dolby Atmos:** Oyun oynarken, oyunlar iin optimize edilmiř Dolby Atmos sesini deneyimleyin.
- **Ekolayzer:** Belirli bir mzik tr iin bir seeneęi sein ve optimize edilmiř sesin keyfini ıkarın.
- **UHQ lekleyici:** Kablolu kulaklık kullanırken mzik ve videoların ses öznrlęn artırın.
- **Adapt sound:** Kendiniz iin en iyi sesi ayarlayın.



Modele baęlı olarak, bazı zellikleri kullanmak iin bir kulaklık baęlamanız gerekir.

## Ayrı uygulama sesi

Cihazı, bağlı Bluetooth hoparlör veya kulaklık üzerindeki belli bir uygulamadan medya oynatmaya ayarlayın. Örneğin Gezinti uygulamasını cihazın hoparlöründen dinlerken, Müzik uygulamasından çalınanları taşıtın Bluetooth hoparlörü üzerinden dinleyebilirsiniz.

- 1 Ayarlar ekranında **Sesler ve titreşim** → **Ayrı uygulama sesi** üzerine dokunun ve tuşun üzerine dokunarak bu işlevi açın.
- 2 Medya seslerini ayrı oynatmak istediğiniz uygulamayı seçin ve Geri tuşuna (<) dokunun.
- 3 Seçilen uygulamanın medya sesinin oynatılacağı cihazı seçin.

## Bildirimler

Bildirim ayarlarını değiştirin.

Ayarlar ekranında, **Bildirimler** üzerine dokunun.

- **Uygulama bildirimleri:** Bildirim almak istediğiniz uygulamaları seçin.
- **Bildirimleri sırala:** Bildirimlerin hangi metodla sıralanacağını seçin.
- **Kilit ekranı bildirimleri:** Kilitli ekranda bildirimlerin nasıl gösterileceğini ayarlayın.
- **Bildirim açılır pencere stili:** Bir bildirim açılır pencere stili seçin ve ayarları değiştirin.
- **Rahatsız etmeyin:** İzin verilen istisnalar hariç tüm sesleri susturması için cihazı ayarlayın.
- **Gelişmiş ayarlar:** Gelişmiş bildirim ayarlarını yapılandırın.

# Ekran

## Seenekler

Ekran ve Ana ekran ayarlarını deęiřtirin.

Ayarlar ekranında, **Ekran** üzerine dokununuz.

- **Aydınlık / Karanlık:** Karanlık modu açın veya kapatın.
- **Karanlık mod ayarları:** Cihazı gece veya karanlık bir ortamda kullanırken koyu renkli temayı uygulayarak göz yorgunluęunu azaltın. Karanlık moda geilecek zamanı önceden ayarlayabilirsiniz.  
 Koyu renkli tema bazı uygulamalarda kullanılamayabilir.
- **Parlaklık:** Ekranın parlaklıęını ayarlayın.
- **Adaptif parlaklık:** Cihazı, parlaklık ayarlarınızı takip etmeye ve benzer ışıklandırma durumlarında otomatik olarak bunları uygulamaya ayarlayın.
- **Ekstra parlaklık:** Ekranı, maksimum parlaklıktan daha parlak olması için ayarlayın. Bu özellik, **Adaptif parlaklık** özellięini kapattıęınızda kullanılabilir olur.
- **Pürüzsüz hareket:** Ekranın yenileme hızını deęiřtirin. Yüksek yenileme hızı seçildięinde ekran daha akıcı řekilde kaydırılır. Daha fazla bilgi için [Pürüzsüz hareket](#) kısmına bakın.
- **Göz rahatlıęı kalkanı:** Ekran tarafından yayılan mavi ışık miktarını sınırlandırarak göz yorgunluęunu azaltın. Bu özellięi uygulamak için bir zamanlama ayarlayabilirsiniz.
- **Adaptif renk tonu:** Renklerin farklı ortamlarda daha doęal görünmesini saęlamak için renkleri ve beyaz dengesini ortam aydınlatma kořullarına göre ayarlayın.
- **Ekran modu:** Ekran renk ve kontrast ayarını yapmak için ekran modunu deęiřtirin. Daha fazla bilgi için [Ekran modunu deęiřtirme veya ekran rengini ayarlama](#) kısmına bakın.
- **Yazı tipi ve boyutu:** Yazı tipi boyutunu ve stilini deęiřtirin.
- **Ekranı yakınlařtırma:** Ekrandaki öğeleri büyütün veya küçültün.
- **Ekran çözünürlüęü:** Ekran çözünürlüęünü deęiřtirin. Daha yüksek çözünürlükler ekranın daha canlı olmasını saęlar; ama daha fazla pil gücü tüketir. Çözünürlüęü deęiřtirdięinizde, alıřmakta olan bazı uygulamalar kapanabilir.

- **Tam ekran uygulamalar:** Tam ekran en boy oranıyla kullanılacak uygulamaları seçin.
- **Kamera silüeti:** Cihazı ekrandan ön kamerayı gizleyecek şekilde de ayarlayabilirsiniz.
- **Ekran zaman aşımı:** Ekranın arka plan ışığını kapatmadan önce cihazın bekleyeceği süreyi ayarlayın.
- **Kolay mod:** Daha büyük simgeler görüntülemek ve Ana ekrana daha basit bir düzen uygulamak için kolay moda geçin.
- **Edge panelleri:** Edge paneli ayarlarını değiştirin.
- **Navigasyon çubuğu:** Navigasyon çubuğu ayarlarını değiştirin. Daha fazla bilgi için [Navigasyon çubuğu \(işlev tuşları\)](#) kısmına bakın.
- **Yanlışlıkla dokunma koruması:** Cihazı cep veya çanta gibi karanlık bir yerdeyken ekranın dokunmayı algılamasını önleyecek şekilde ayarlayın.
- **Dokunma hassasiyeti:** Ekran koruyucularla kullanmak için ekranın dokunma hassasiyetini artırın.
- **Şarj bilgilerini göster:** Cihazı, ekran kapalıyken kalan pil yüzdesi gibi şarj bilgilerini görüntüleyecek şekilde ayarlayın.
- **Ekran koruyucu:** Cihazı, şarj olurken bir ekran koruyucu çalıştıracak şekilde ayarlayın.



Bazı özellikler modele bağlı olarak kullanılamayabilir.

## Pürüzsüz hareket

Yenileme hızı, ekranın saniyedeki yenilenme sayısıdır. Ekranlar arasında geçiş yaparken ekranın titremesini önlemek için yüksek bir yenileme hızı kullanın. Ekran daha akıcı kaydırılır. Standart bir yenileme hızı seçtiğinizde pili daha uzun süre kullanabilirsiniz.

- 1 Ayarlar ekranında, **Ekran** → **Pürüzsüz hareket** üzerine dokunun.
- 2 Bir yenileme hızı seçin.
  - **Adaptif:** Ekran yenileme hızını otomatik olarak yükselterek daha pürüzsüz animasyonlara sahip olun ve daha sorunsuz kaydırma yapın.
  - **Standart:** Pil gücünü korumak için normal durumlarda standart bir yenileme hızı kullanın.

## Ekran modunu deęiřtirme veya ekran rengini ayarlama

Dilediđiniz gibi ekran modunu deęiřtirin ya da yalnızca ekran rengini ayarlayın.

### Ekran modunu deęiřtirme

Ayarlar ekranında **Ekran** → **Ekran modu** üzerine dokunun ve istediđiniz modu seęin.

- **Canlı:** Bu, ekranınızın renk aralıđını, doygunluđunu ve keskinliđini optimize eder. Aynı zamanda ekran rengi dengesini renk deęeri bazında da ayarlayabilirsiniz.
- **Dođal:** Bu, ekranı dođal bir tona sahip olacak řekilde ayarlar.



- Ekran rengini, sadece **Canlı** modunda ayarlayabilirsiniz.
- **Canlı** modu, üçüncü taraf uygulamalar ile uyumlu olmayabilir.

### Tam ekran rengi dengesini optimize etme

Renk tonlarını tercihinize göre ayarlayarak ekran rengini optimize edin.

Ayarlar ekranında **Ekran** → **Ekran modu** → **Canlı** üzerine dokunun ve **Beyaz dengesi** altındaki renk ayarı çubuđunu ayarlayın.

Renk ayarı çubuđunu **Sođuk** seęeneđine dođru sürüklediđinizde, mavi renk tonu artacaktır. Çubuđu **Sıcak** seęeneđine dođru sürüklediđinizde, kırmızı renk tonu artacaktır.

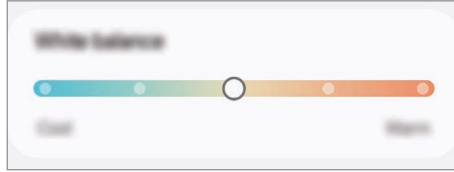

### Renk deęerine göre ekranı ayarlama

Kırmızı, Yeřil veya Mavi deęerini tek tek ayarlayarak belli renk tonlarını artırabilir veya azaltabilirsiniz.

- 1 Ayarlar ekranında, **Ekran** → **Ekran modu** → **Canlı** üzerine dokunun.
- 2 **Geliřmiř ayarlar** üzerine dokunun.
- 3 **K** (Kırmızı), **Y** (Yeřil), veya **M** (Mavi) renk ayarı çubuđunu kendi tercihinize göre ayarlayın. Ekran tonu ayarlanacaktır.



## Pil

Cihazı kullanabileceğiniz kalan pil gücünü ve süresini kontrol edin. Düşük pil seviyesine sahip cihazlar için, güç tasarrufu özelliklerini açarak pil gücünü koruyun.

Ayarlar ekranında, **Pil** üzerine dokunun.

- **Güç tasarrufu:** Pilin kullanım süresini uzatmak için güç tasarrufu modunu açın.
- **Arka plan kullanım sınırları:** Sık kullanmadığınız uygulamalar için pil kullanımını sınırlayın.
- **Pil koruması:** Pil tam şarj olduğunda şarj etmeyi durduracak veya maksimum şarjı önceden ayarlanan seviyeyle sınırlayacak şekilde ayarlayın.
- **Şarj etme ayarları:** Şarj ayarlarını yapılandırın.
- **Wireless power sharing:** Telefonunuzun piliyle başka bir cihazı şarj edin. Daha fazla bilgi için [Wireless power sharing](#) kısmına bakın.
- **Pil yüzdesini göster:** Durum çubuğunda kalan pil yüzdesini görüntüleyin.
- **Pil bilgileri:** Pil kapasitesi gibi pille ilgili bilgilere göz atın.



- Kalan kullanım süresi pil bitmeden önce kalan süreyi gösterir. Kalan kullanım süresi cihaz ayarlarınıza ve çalışma şartlarına bağlı olarak farklılık gösterebilir.
- Güç tasarrufu modunu kullanan bazı uygulamalardan bildirim alamazsınız.

## Duvar kağıdı ve stil

Ana ekran ve kilit ekranı için duvar kağıdı ayarlarını değiştirin.

Ayarlar ekranında, **Duvar kağıdı ve stil** üzerine dokunun.

## Temalar

Ana ekran, kilit ekranı ve simgelerin görsel öğelerini değiştirmek için cihazda çeşitli temalar uygulayın.

Ayarlar ekranında, **Temalar** üzerine dokunun.

## Ana ekran

Ekran düzeni gibi Ana ekran ayarlarını yapılandırın.

Ayarlar ekranında, **Ana ekran** üzerine dokunun.

## Kilit ekranı ve AOD

### Seçenekler

Kilitli ekran ve Always on Display ayarlarını değiştirin.

Ayarlar ekranında, **Kilit ekranı ve AOD** üzerine dokunun.

- **Ekran kilidi türü:** Ekran kilitleme yöntemini değiştirin.
- **Artırılmış Kilit Açma:** Cihazı, güvenilir konumları veya cihazları tespit ettiğinde kilidini açacak şekilde ayarlayın. Daha fazla bilgi için [Artırılmış Kilit Açma](#) kısmına bakın.
- **Güvenli kilit ayarları:** Seçilen kilit yöntemi için ekran kilidi ayarlarını değiştirin.
- **Always On Display:** Cihazı, ekran kapalıyken bilgi gösterecek şekilde ayarlayın. Daha fazla bilgi için [Always On Display](#) kısmına bakın.
- **Düzenlemek için basılı tutun:** Cihazı, kilitli ekrana dokunup basılı tuttuğunuzda düzenleme seçeneklerini görüntüleyecek şekilde ayarlayın.
- **Dolaşım saati:** Dolaşım sırasında saati kilitli ekranda hem yerel saati hem de yaşadığınız ülkenin saatini gösterecek şekilde değiştirin.
- **Widget'lar:** Kilitli ekranda saate dokunduğunuzda görüntülenen öğelerin ayarlarını değiştirin.
- **Kilit ekranı hakkında:** Kilit ekranı sürümünü ve yasal bilgileri kontrol edin.



- Bazı özellikler iletişim operatörüne veya modele bağlı olarak kullanılamayabilir.
- Seçilen ekran kilitleme özelliğine bağlı olarak kullanılacak seçenekler farklılık gösterebilir.

## Artırılmış Kilit Açma

Cihazı, güvenilir konumları veya cihazları tespit ettiğinde kilidini açacak ve açık kalacak şekilde ayarlayabilirsiniz.

Örneğin evinizi güvenilir bir konum olarak ayarladıysanız eve geldiğinizde cihazınız konumu tespit edip otomatik olarak kilidini açar.

Ayarlar ekranında **Kilit ekranı ve AOD** → **Artırılmış Kilit Açma** üzerine dokununuz ve kurulumu tamamlamak için ekrandaki talimatları uygulayın.



- Bu özellik, bir ekranı kilitleme yöntemi ayarladıktan sonra kullanılabilir olacaktır.
- Cihazınızı dört saat boyunca kullanmadığınızda veya cihazı açtığınızda ayarladığınız izi, PIN'i veya parolayı kullanarak ekranın kilidini açmalısınız.

## Always On Display

### (Ekran kapalıyken bilgi gösterme)

Saat ve takvim gibi bilgileri kontrol edebilir ya da ekran kapalıyken ekranda çalan müziği kontrol edebilirsiniz.

Her zaman yeni iletiler veya cevapsız aramalar gibi bildirimleri kontrol edebilirsiniz.

Always On Display'i sadece önceden ayarlanan durumda görünecek şekilde ayarlamak için Ayarlar ekranında, **Kilit ekranı ve AOD** → **Always On Display** → **Gösterileceği zaman** seçeneğine dokununuz ve ardından istediğiniz bir seçeneği belirleyin.



Always On Display parlaklığı, ışıklandırma koşullarına bağlı olarak otomatik olarak değişebilir.



## Always On Display üzerinde bildirimleri açma

İleti, cevapsız arama veya uygulama bildirimleri aldığınızda, Always On Display üzerinde bildirim simgeleri görünür. Bildirim simgesine çift dokunarak simgenin bildirimini kontrol edebilirsiniz.



Ekran kilitliyse bildirimleri kontrol etmek için ekran kilidini açmanız gerekir.

## Always On Display özelliğini kapatma

Bildirim panelini açın, parmağınızı aşağı kaydırın ve ardından kapatmak için  (Always On Display) üzerine dokununuz. Hızlı ayarlar panelinde  (Always On Display) ögesini bulamıyorsanız, eklemek için  → **Düzenle** üzerine dokununuz ve tuşu üzerine sürükleyin.

Alternatif olarak, Ayarlar ekranında önce **Kilit ekranı ve AOD** ögesine, ardından **Always On Display** ögesine dokunarak bu özelliği kapatın.

## Güvenlik ve gizlilik

### Seçenekler

Cihazın güvenlik ve gizlilik durumunu kontrol edin ve ayarları değiştirin.

Ayarlar ekranında **Güvenlik ve gizlilik** ögesine dokununuz.

- **Kilit ekranı:** Kilitli ekran için ayarları değiştirin.
- **Hesap güvenliği:** Hesaplarınızla ilgili ayarları değiştirin.
- **Kayıp cihaz koruması:** Mobil Cihazımı Bul özelliğini açın veya kapatın. Kaybolan veya çalınan telefonunuzu takip etmek ve kontrol etmek için [smarthingsfind.samsung.com](https://smarthingsfind.samsung.com)'u ziyaret edin. Ayrıca bu telefona bağlı giyilebilir cihazların konumunu da kontrol edebilirsiniz.
- **Uygulama güvenliği:** Uygulamaları tarayın ve cihazınızı kötü amaçlı yazılımlardan koruyun.
- **Güncellemeler:** Cihazınızın yazılımının sürümünü kontrol edin ve güncellemeleri denetleyin.
- **Biyometrik veriler:** Biyometrik veri ayarlarını değiştirin. Daha fazla bilgi için [Yüz tanıma](#) ve [Parmak izi tanıma](#) kısmına bakın.
- **Otomatik Engelleme:** Tehditleri ve diğer şüpheli etkinlikleri engelleyerek cihazınızı koruyun.
- **Daha fazla güvenlik uyarısı:** Diğer güvenlik ayarlarını yapılandırın. Daha fazla bilgi için [Güvenli Klasör](#), [Güvenli Wi-Fi](#) ve [Samsung Pass](#) kısmına bakın.
- **Son 24 saatte kullanılan izinler:** Uygulama veya özelliğin izin geçmişini kontrol edin.
- **İzin yöneticisi:** Uygulamaların cihazınızdaki veri ya da özelliklere erişimine izin verin veya engelleyin.

- **Ek gizlilik kontrolleri:** Mikrofon ve pano gibi özelliklere erişimi kontrol edin.
- **Daha fazla gizlilik ayarı:** Diğer gizlilik ayarlarını yapılandırın.



Bazı özellikler iletişim operatörüne veya modele bağlı olarak kullanılamayabilir.

## Yüz tanıma

Cihazı, yüzünüzü tanıdığı anda ekranın kilidini açacak şekilde ayarlayabilirsiniz.



- Ekran kilidi yöntemi olarak yüzünüzü kullanırsanız, cihazı açtıktan sonra ilk seferde yüzünüz ekran kilidini açmak için kullanılamaz. Cihazı kullanmak için, yüz kaydını yaparken ayarladığınız deseni, PIN kodunu ya da şifreyi kullanarak ekranın kilidini açmanız gerekir. Deseninizi, PIN kodunuzu veya şifrenizi unutmamaya dikkat edin.
- Ekran kilidi yöntemini değiştirip **Kaydır** veya **Hiçbiri** yaparsanız (bu seçenekler güvenli değildir) biyometrik verilerinizin tümü silinir.



### Yüz tanıma özelliğinin kullanımıyla ilgili dikkat edilecek noktalar

Cihazınızın kilidini açmak için yüz tanıma özelliğini kullanmadan önce aşağıdaki uyarıları aklınızda bulundurun.

- Cihazınızın kilidi, sizin görüntünüze benzer bir kişi veya nesne tarafından açılabilir.
- Yüz tanıma; Desen, PIN veya Şifreden daha az güvenlidir.

### Yüz tanıma özelliğinin daha iyi çalışması için

Yüz tanımayı kullanırken aşağıdakileri göz önünde bulundurun:

- Gözlük veya şapka takmak, maskeli, sakallı veya ağır makyajlı olmak gibi, kaydolduğunuz andaki durumlarınızı göz önünde bulundurun.
- Kaydolurken iyi aydınlatılmış bir ortamda olduğunuzdan ve kameranın merceğinin temiz olduğundan emin olun.
- Daha iyi eşleştirme sonuçları için, görüntünüzün bulanık olmadığından emin olun.

## Yüzünüzü kaydetme

Yüz kaydının daha iyi olması için, bu işlemi kapalı bir mekanda ve doğrudan güneş ışığı almayan bir yerde yapın.

- 1 Ayarlar ekranında **Güvenlik ve gizlilik** → **Biyometrik veriler** → **Yüz tanıma** ögesine dokunun.
- 2 Ekrandaki talimatları okuyun ve **Devam** üzerine dokunun.
- 3 Bir ekran kilidi yöntemi belirleyin.
- 4 Yüzünüzü ekrandaki çerçevenin içine getirin.  
Kamera yüzünüzü tarar.



- Ekran kilidini yüzünüzle açma özelliği düzgün bir şekilde çalışmıyorsa, **Yüz verilerini kaldır** üzerine dokunup kayıtlı yüzünüzü kaldırın ve yüzünüzü yeniden kaydedin.
- Yüz tanımayı iyileştirmek için, **Tanımayı iyileştirmek için alternatif görünüm ekleyin** üzerine dokunun ve alternatif bir görünüş ekleyin.

## Ekran kilidini yüzünüzle açma

Ekran kilidini desen, PIN veya şifre kullanarak açmak yerine yüzünüzü kullanarak açabilirsiniz.

- 1 Ayarlar ekranında **Güvenlik ve gizlilik** → **Biyometrik veriler** → **Yüz tanıma** ögesine dokunun.
- 2 Ön tanımlı kilit yöntemini kullanarak ekran kilidini açın.
- 3 **Yüzle kilit açma** tuşuna dokunarak bu özelliği açın.
- 4 Kilitli ekrandayken ekrana bakın.  
Yüzünüz tanındığında, başka bir ekran kilidi yöntemini kullanmadan ekranın kilidini açabilirsiniz.  
Yüzünüz tanınmazsa, önceden ayarlanmış ekran kilidi yöntemini kullanın.

## Kayıtlı yüz verilerini silme

Kaydettiğiniz yüz verilerini silebilirsiniz.

- 1 Ayarlar ekranında **Güvenlik ve gizlilik** → **Biyometrik veriler** → **Yüz tanıma** ögesine dokunun.
- 2 Ön tanımlı kilit yöntemini kullanarak ekran kilidini açın.
- 3 **Yüz verilerini kaldır** → **Kaldır** üzerine dokunun.  
Kayıtlı yüz silindikten sonra ilgili özelliklerin tümü de kapatılır.

## Parmak izi tanıma

Parmak izi tarayıcının çalışması için parmak izi bilgileriniz cihaza kayıtlı olmalıdır.



- Bu özellik iletişim operatörüne veya modele bağlı olarak kullanılamayabilir.
- Parmak izi tarayıcı cihazınızın güvenliği geliştirmek için her bir parmak izinin özgün ayırt edici özelliklerini kullanır. Parmak izi sensörünün iki farklı parmak izini karıştırma ihtimali çok düşüktür. Ancak, ayrı parmak izlerinin çok benzer olabileceği çok istisnai durumlarda sensör bunları ayırt edemeyebilir.
- Kalın koruyucu kaplama performansı etkileyebilir. Ekran koruyucu kullanıyorsanız ekran üstündeki parmak izi sensörüyle uyumlu olarak etiketlendiğinden emin olun. (Samsung'un sattığı ekran koruyucular gibi)
- Ekran kilidi yöntemi olarak parmak izinizi kullanırsanız, cihazı açtıktan sonra ilk seferde parmak iziniz ekran kilidini açmak için kullanılamaz. Cihazı kullanmak için, parmak izinin kaydını yaparken ayarladığınız deseni, PIN kodunu ya da şifreyi kullanarak ekranın kilidini açmanız gerekir. Deseninizi, PIN kodunuzu veya şifrenizi unutmamaya dikkat edin.
- Parmak iziniz tanınmazsa, parmak izini kaydederken ayarladığınız deseni, PIN kodunu veya şifreyi kullanarak cihazın kilidini açın ve ardından parmak izlerinizi yeniden kaydedin. Deseninizi, PIN kodunuzu veya şifrenizi unutursanız cihazı sıfırlamadan cihazı kullanamazsınız. Samsung, unutulmuş kilit açma kodları nedeniyle yaşanan veri kayıplarından veya sorunlardan sorumlu değildir.
- Ekran kilidi yöntemini değiştirip **Kaydır** veya **Hiçbiri** yaparsanız (bu seçenekler güvenli değildir) biyometrik verilerinizin tümü silinir.

## Parmak izinin daha iyi algılanması için

Parmak izlerinizi cihazda taradığınızda, aşağıdaki şartların özelliğinin performansını etkileyebileceğini unutmayın:

- Cihaz buruşan veya yaralanan parmaklarınızı algılamayabilir.
- Cihaz küçük veya ince parmaklara ait parmak izlerini algılamayabilir.
- Algılama performansını iyileştirmek adına, cihazda görevleri yapmak için en sık kullandığınız parmaklarınızın izlerini kaydedin.

- Cihazınızın ekranının alt tarafında merkezde yerleşik parmak izi tanıma sensörü bulunur. Bozuk para, anahtar, kalem ve kolye gibi subjelerin ekran koruyucuya ya da parmak izi tanıma sensörü alanındaki ekrana zarar vermediğinden veya bunları çizmediğinden emin olun.
- Ekranın alt tarafında merkezde bulunan parmak izi tanıma sensörünün ve parmaklarınızın temiz ve kuru olduğundan emin olun.
- Eğer parmağınızı bükerseniz veya parmak ucunuzu kullanırsanız, cihaz parmak izlerinizi algılamayabilir. Parmak ucunuzun, parmak izi tanıma alanının geniş yüzeyine yayılacağı şekilde ekrana basın.

## Parmak izlerini kaydetme

Ayarlar ekranında, **Güvenlik ve gizlilik** → **Biyometrik veriler** → **Parmak izleri** üzerine dokununuz ve parmak izinizi kaydetmek için ekrandaki talimatları izleyin. Kaydıladıktan sonra, **Eklenen parmak izlerini kontrol et** seçeneğine dokunarak parmak izinizin kaydedilip kaydedilmediğini ve adını kontrol edebilirsiniz.

## Ekran kilidini parmak izlerinizle açma

Desen, PIN veya şifre kullanmak yerine parmak iziniz ile ekranın kilidini açabilirsiniz.

- 1 Ayarlar ekranında **Güvenlik ve gizlilik** → **Biyometrik veriler** → **Parmak izleri** ögesine dokununuz.
- 2 Ön tanımlı kilit yöntemini kullanarak ekran kilidini açın.
- 3 **Parmak izi kilit açma** tuşuna dokunarak özelliğini açın.
- 4 Kilitli ekranda, parmağınızı parmak izi tanıma sensörünün üzerine yerleştirin ve parmak izinizi taratın.

## Ekran kapalıyken parmak izlerinizi tanıma

- 1 Ayarlar ekranında **Güvenlik ve gizlilik** → **Biyometrik veriler** → **Parmak izleri** ögesine dokununuz.
- 2 Ön tanımlı kilit yöntemini kullanarak ekran kilidini açın.
- 3 **Parmak izi her zaman açık** tuşuna dokunarak özelliğini açın.  
**Ekran kapalıyken simgeyi göster** seçeneğine dokunursanız parmak izi tanıma simgesinin ne zaman gösterileceğini değiştirebilir veya simgeyi göstermeyecek şekilde ayarlayabilirsiniz.



## Kayıtlı parmak izlerini silme

Kaydedilen parmak izlerini silebilirsiniz.



- 1 Ayarlar ekranında **Güvenlik ve gizlilik** → **Biyometrik veriler** → **Parmak izleri** ögesine dokununuz.
- 2 Ön tanımlı kilit yöntemini kullanarak ekran kilidini açın.
- 3 Silinecek parmak izini seçin ve **Kaldır** üzerine dokununuz.

## Güvenli Klasör

Güvenli Klasör; fotoğraflar ve kişiler gibi özel içerik ve uygulamalarınıza başkalarının erişmesini önler. Cihaz kilitli olmasa bile özel içerik ve uygulamalarınızın güvende olmasını sağlayabilirsiniz.

-  Güvenli Klasör ayrı bir güvenli depolama alanıdır. Güvenli Klasör'deki veriler, USB veya Wi-Fi Direct gibi onaylı olmayan paylaşım yöntemleriyle diğer cihazlara aktarılamaz. İşletim sistemini özelleştirmeye veya yazılımda değişiklik yapmaya çalışmak Güvenli Klasör'ün otomatik olarak kilitlenmesine ve erişilemez hale gelmesine neden olur. Güvenli Klasör'e veri kaydetmeden önce bu verilerin bir kopyasını başka bir güvenli konuma yedeklemeyi unutmayın.

## Güvenli Klasör'ü ayarlama

- 1 **Ayarlar** ekranını açın ve **Güvenlik ve gizlilik** → **Daha fazla güvenlik ayarı** → **Güvenli Klasör** üzerine dokununuz.
  - 2 Kurulumu tamamlamak için ekrandaki talimatları uygulayın.  
Samsung account'unuzla Güvenli Klasör kilidi türünü sıfırlamak isteyip istemediğinizi soran bir açılır pencere görüldüğünde **Aç**'a dokununuz. Kilit türünü unuttuysanız, Samsung account'unuzu kullanarak sıfırlayabilirsiniz. Bu özelliği açmazsanız, unuttuğunuzda kilit türünü sıfırlayamazsınız.  
Kurulum tamamlandığında Güvenli Klasör ekranı görünür ve Güvenli Klasör uygulamasının simgesi () Uygulamalar ekranına eklenir.
-  **Güvenli Klasör** uygulaması kilitliken önceden ayarlanmış kilit yönteminizi kullanarak kilidini açmanız gerekir.
  - Güvenli Klasörün adını veya simgesini değiştirmek için  → **Kişiselleştir** üzerine dokununuz.

## Güvenli Klasör için otomatik kilitleme koşulu ayarlama

- 1 **Güvenli Klasör** uygulamasını açın,  → **Ayarlar** → **Güvenli Klasör'ü otomatik kilitle** üzerine dokununuz.
- 2 Kilitleme seçeneklerinden birini seçin.



Güvenli Klasörünüzü manuel olarak kilitlemek için  → **Kilitle ve çık** üzerine dokununuz.

## Güvenli Klasör'e içerik taşıma

Fotoğraf ve videoları gibi içerikleri Güvenli Klasör'e taşıyın. Aşağıdaki örnekte, varsayılan depolama yerindeki bir görüntünün Güvenli Klasör'e nasıl taşınacağı anlatılmaktadır.

- 1 **Güvenli Klasör** uygulamasını açın ve  → **Dosyaları ekle** üzerine dokununuz.
- 2 **Görüntüler** üzerine dokununuz, taşınacak görüntüleri işaretleyin ve ardından **Tamamlandı** üzerine dokununuz.
- 3 **Taşı** üzerine dokununuz.  
Seçilen öğeler orijinal klasörden silinip Güvenli Klasör'e taşınır. Öğeleri kopyalamak için **Kopyala** üzerine dokununuz.



İçerik taşıma yöntemi içerik türüne göre farklılık gösterebilir.

## Güvenli Klasör'den içerik taşıma

Güvenli Klasör'deki içeriği varsayılan depolama alanındaki ilgili uygulamaya taşıyabilirsiniz. Aşağıdaki örnekte, Güvenli Klasör'deki bir görüntünün varsayılan depolama alanına nasıl taşınacağı anlatılmaktadır.

- 1 **Güvenli Klasör** uygulamasını açın ve **Galeri** üzerine dokununuz.
- 2 Bir görüntüyü seçip  → **Güvenli Klasör dışına taşı** üzerine dokununuz.  
Seçilen öğeler varsayılan depolama alanındaki **Galeri**'ye taşınır.

## Uygulama ekleme

Güvenli Klasör'de kullanmak için bir uygulama ekleyebilirsiniz.

- 1 **Güvenli Klasör** uygulamasını açın ve **+** üzerine dokununuz.
- 2 Cihaza yüklenmiş uygulamalardan birini veya birkaçını işaretleyip **Ekle** üzerine dokununuz.

## Güvenli Klasör'den uygulama kaldırma

Silinecek uygulamaya dokunup basılı tutun ve ardından **Devre dışı bırak** üzerine dokununuz.

## Hesap ekleme



Güvenli Klasör'deki uygulamalarla senkronize etmek için Samsung ve Google hesaplarınızı veya diğer hesaplarınızı ekleyin.

- 1 **Güvenli Klasör** uygulamasını açın ve  → **Ayarlar** → **Hesapları yönet** → **Hesap ekle** üzerine dokunun.
- 2 Bir hesap servisi seçin.
- 3 Hesap ayarlama işlemini tamamlamak için ekrandaki talimatları uygulayın.

## Güvenli Klasör'ü gizleme

Güvenli Klasör kısayolunun Uygulamalar ekranında görünmemesini sağlayabilirsiniz.

**Güvenli Klasör** uygulamasını açın,  → **Ayarlar**'a ve ardından **Güvenli Klasör simgesini Uygulamalar ekranına ekle** tuşunun üzerine dokunup kapatın.

Alternatif olarak, bildirim panelini açıp ekranı aşağı kaydırabilir ve ardından  (**Güvenli Klasör**) üzerine dokunarak özelliği kapatabilirsiniz. Hızlı ayarlar panelinde  (**Güvenli Klasör**) ögesini bulamıyorsanız, eklemek için  → **Düzenle** üzerine dokunun ve tuşu üzerine sürükleyin.

Güvenli Klasör'ü tekrar göstermek istiyorsanız, **Ayarlar** ekranını açın, **Güvenlik ve gizlilik** → **Daha fazla güvenlik ayarı** → **Güvenli Klasör** üzerine dokunun, ardından **Güvenli Klasör simgesini Uygulamalar ekranına ekle** tuşu üzerine dokunup açın.

## Güvenli Klasör'ü kaldırma

Güvenli Klasör'ü içindeki içerik ve uygulamalarla birlikte kaldırabilirsiniz.

**Güvenli Klasör** uygulamasını açın ve  → **Ayarlar** → **Diğer ayarlar** → **Kaldır** üzerine dokunun.

Güvenli Klasör'ü kaldırmadan önce içeriği yedeklemek için, **Medya dosyalarını Güvenli Klasör dışına taşı** seçeneğini işaretleyin ve **Kaldır** üzerine dokunun. Güvenli Klasör'den yedeklenen verilere erişmek için **Dosyalarım** uygulamasını açın ve **Dahili depolama** → **Download** → **Secure Folder** üzerine dokunun.

 **Samsung Notes**'a kaydedilen notlar yedeklenmez.

## Güvenli Wi-Fi

Güvenli Wi-Fi, Wi-Fi ağ bağlantınızı güvenlik altına alan bir hizmettir. Wi-Fi ağlarını kullanarak verileri şifreler ve Wi-Fi ağlarını güvenli olarak kullanabilmeniz için takip eden uygulamaları ve web sitelerini devre dışı bırakır. Örneğin, kafelerde veya hava alanlarındakiler gibi herkese açık, güvenli olmayan bir Wi-Fi ağına bağlandığınızda, giriş bilgilerinizi kimsenin ele geçirmemesi veya uygulamalardaki ve web sitelerindeki etkinliğinizi takip edememesi için Güvenli Wi-Fi otomatik olarak açılır.

Ayarlar ekranında **Güvenlik ve gizlilik** → **Daha fazla güvenlik ayarı** → **Güvenli Wi-Fi** üzerine dokunun ve kurulumu tamamlamak için ekrandaki talimatları uygulayın. **Koruma etkinliği** üzerine dokunarak Güvenli Wi-Fi ile ağınızın nasıl ve ne zaman korunduğunu kontrol edebilirsiniz.

Güvenli Wi-Fi özelliği açıldığında durum çubuğunda  simgesi belirecektir.



- Bu özelliği kullanmak daha düşük bir Wi-Fi ağ hızına sebep olabilir.
- Bu hizmet Wi-Fi ağına, iletişim operatörüne veya modele bağlı olarak kullanılamayabilir.

## Güvenli Wi-Fi ile korunacak uygulamaları seçme

Güvenli Wi-Fi ile korunacak uygulamaları seçerek başkalarının şifrelerinize veya uygulama içindeki etkinliklerinize erişmesini engelleyerek verilerinizi koruyabilirsiniz.

Ayarlar ekranında **Güvenlik ve gizlilik** → **Daha fazla güvenlik ayarı** → **Güvenli Wi-Fi** →  → **Ayarlar** → **Korunan uygulamalar** üzerine dokunun ve Güvenli Wi-Fi ile korumak istediğiniz uygulamaların yanlarındaki tuşlara dokunun.



Bazı uygulamalar bu özelliği desteklemeyebilir.

## Koruma planı satın alma

Her ay Wi-Fi ağları için ücretsiz bir güvenlik planı size verilir. Ayrıca sınırlı bir süre boyunca sınırsız bant genişliği sağlayan ücretli koruma planlarını da satın alabilirsiniz.

1 Ayarlar ekranında, **Güvenlik ve gizlilik** → **Daha fazla güvenlik ayarı** → **Güvenli Wi-Fi** üzerine dokunun.

2 **Koruma planı** → **Yükselt** üzerine dokunun ve istediğiniz bir planı seçin.



Bazı koruma planlarında geçerli olmak üzere, koruma planını Samsung account'unuza giriş yapmış farklı bir cihaza aktarabilirsiniz.

3 Satın almayı tamamlamak için ekrandaki talimatları uygulayın.

## Samsung Pass

Biyometrik verilerinizi Samsung Pass'e kaydedin ve oturum açmanızı ya da kişisel bilgilerinizi gerektiren hizmetleri kullanırken kimliğinizi doğrulayın.



- Web sitesinde oturum açma özelliği sadece **Samsung İnternet** uygulaması üzerinden eriştiğiniz web siteleri için geçerlidir. Bazı web siteleri bu özelliği desteklemeyebilir.
- Kayıtlı biyometrik veriler yalnızca cihazınıza kaydedilir ve diğer cihazlarla ya da sunucularla senkronize edilmez.

## Samsung Pass'i kaydetme

Samsung Pass'i kullanmadan önce biyometrik verilerinizi Samsung Pass'e kaydedin.

Ayarlar ekranında, **Güvenlik ve gizlilik** → **Daha fazla güvenlik ayarı** → **Samsung Pass** üzerine dokunun. Kurulumu tamamlamak için ekrandaki talimatları uygulayın.

## Samsung account parolasını doğrulama

Örneğin, **Galaxy Store**'dan içerik satın alırken kimliğinizi doğrulamak için Samsung account parolanızı girmek yerine kayıtlı biyometrik verilerinizi kullanabilirsiniz.

Samsung Pass ana ekranında, **⋮** → **Ayarlar** → **Hesap ve eşitleme** üzerine dokunun, ardından **Samsung Pass ile doğrulayın** tuşuna dokunup bu işlevi açın.

## Web sitelerinde oturum açmak için Samsung Pass'i kullanma

Kimlik ve parola otomatik doldurmayı destekleyen web sitelerinde oturum açmak için Samsung Pass'i kullanabilirsiniz.

- 1 Web sitesinin oturum açma sayfasında kimliğinizi ve şifrenizi girin, ardından web sitesinin oturum açma tuşuna dokunun.
- 2 Oturum açma bilgilerini kaydetmek isteyip istemediğinizi soran pencere açıldığında **Samsung Pass ile oturum aç** seçeneğini işaretleyip **Hatırla** üzerine dokunun.

## Uygulamalarda oturum açmak için Samsung Pass'i kullanma

Kimlik ve parola otomatik doldurmayı destekleyen uygulamalarda oturum açmak için Samsung Pass'i kullanabilirsiniz.

- 1 Uygulamanın oturum açma sayfasında kimliğinizi ve şifrenizi girin, ardından uygulamanın oturum açma tuşuna dokunun.
- 2 Oturum açma bilgilerini kaydetmek isteyip istemediğinizi soran bir açılır pencere açıldığında **Kaydet** üzerine dokunun.

## Parola anahtarı kullanarak oturum açma

Parola anahtarı ile oturum açmayı destekleyen uygulamalarda veya web sitelerinde, kullanıcı adı ve parola yerine Samsung Pass'e kayıtlı bir parola anahtarı ile oturum açabilirsiniz.

- 1 Kullandığınız uygulama veya web sitesinde bir parola anahtarı oluşturun.  
Parola anahtarı oluşturma metodu uygulama veya web sitesine göre değişiklik gösterebilir.
- 2 Parola anahtarını kaydetmek isteyip istemediğinizi soran bir açılır pencere açıldığında Samsung Pass'i seçin.
- 3 Parola anahtarını kaydetmek için ekrandaki talimatları uygulayın.  
Artık Samsung Pass'te kayıtlı geçiş anahtarı ile oturum açabilirsiniz.

## Oturum açma bilgilerini yönetme

Samsung Pass'i kullanmak üzere ayarladığınız web sitelerinin ve uygulamaların listesini kontrol edin ve oturum açma bilgilerinizi yönetin.

- 1 Samsung Pass ana ekranında, **Uyg./web sitesi** üzerine dokunun ve listeden bir web sitesi veya uygulama seçin.
- 2 **Düzenle** üzerine dokunup kimliğinizin, parolanızın ve web sitesinin ya da uygulamanın adını değiştirin.  
Oturum açma bilgilerinizi silmek için **Sil**'e dokunun.

## Samsung Pass'i web siteleri ve uygulamalarla kullanma

Samsung Pass'i destekleyen web sitelerini ve uygulamaları kullanırken, Samsung Pass ile oturum açabilirsiniz.

Samsung Pass'i destekleyen web sitelerinin ve uygulamaların listesini kontrol etmek için Samsung Pass ana ekranında  → **Ayarlar** → **İş ortakları** üzerine dokununuz. Samsung Pass'i destekleyen web sitesi ya da uygulama bulunmuyorsa, **İş ortakları** görünmeyecektir.



- Mevcut web siteleri ve uygulamalar servis sağlayıcısına veya modele bağlı olarak değişebilir.
- Samsung, Samsung Pass ile web siteleri veya uygulamalarda oturum açma nedeniyle oluşabilecek kayıp veya sorunlardan sorumlu değildir.



## Kişisel bilgilerinizi otomatik olarak girme

Kişisel bilgilerin otomatik olarak doldurulmasını destekleyen uygulamalarda Samsung Pass'i kullanarak adresiniz veya banka kartı bilgileriniz gibi kişisel bilgilerinizi girebilirsiniz.

- 1 Samsung Pass ana ekranında **Özel bilgi** altından bir seçenek belirtin.
- 2 Gerekli bilgileri girin ve **Kaydet** üzerine dokununuz.  
Artık desteklenen uygulamalarda kişisel bilgilerinizi otomatik olarak girmek için Samsung Pass'e kaydettiğiniz biyometrik verileri kullanabilirsiniz.

## Samsung Pass verilerinizi silme

Biyometrik verileri, oturum açma bilgilerini ve Samsung Pass'e kayıtlı uygulama verilerini silebilirsiniz.

Samsung Pass ana ekranında  → **Ayarlar** → **Samsung Pass uygulamasını kullanan cihazlar** →  → **Samsung Pass servisinden ayrıl** öğelerine dokununuz.



- Samsung account'unuz etkin kalacaktır.
- Samsung account'unuzda oturum açmış diğer cihazlardaki Samsung Pass verileriniz de silinir.

## Konum

Konum bilgisi izinleri ayarlarını deęiřtirin.

Ayarlar ekranında, **Konum** üzerine dokunun.

- **Uygulama izinleri:** Cihazın konumuna eriřim izni olan uygulamaları kontrol edin ve izin ayarlarını düzenleyin.
- **Konum servisleri:** Cihazı, Wi-Fi veya Bluetooth özellikleri kapatılmış olsa bile, konum bilgilerinizin doęruluęunu arttırmak için bu özellikleri kullanacak řekilde ayarlayın. Cihazınızın kullandığı konum hizmetlerini de kontrol edebilirsiniz.
- **Yakın zamandaki eriřimler:** Hangi uygulamaların mevcut konum bilgilerinizi talep edeceęini kontrol edin.

## Güvenlik ve acil durum

Tıbbi bilgilerinizi ve acil durumda aranacak irtibat kiřilerinizi yönetin. Kablosuz acil durum uyarıları gibi acil durum özelliklerinin ayarlarını da deęiřtirebilirsiniz.

Ayarlar ekranında **Güvenlik ve acil durum** ögesine dokunun.

- **Tıbbi bilgi:** Tıbbi bilgilerinizi girin.
- **Acil durum kiřileri:** Acil durumda aranacak kiřilerinizi ekleyin.
- **Acil durum SOS:** Cihazı, Yan tuřa beř kez bastığınızda önceden ayarlanmış numaraya acil arama yapacak řekilde ayarlayın.
- **Acil durum paylařımı:** Cihazı, konumunuz veya cihazınızın düşük pil bildirimleri gibi bilgileri belirli bir süre için acil durum kiřilerinize gönderecek řekilde ayarlayın.
- **Sürüş sırasında bildirimleri sessize alın:** Sürüş sırasında Rahatsız Etme özellięini otomatik olarak açın.
- **Acil Durum Konum Hizmeti:** Acil Konum Servisi (ELS) özellięini açın.
- **Kablosuz acil durum uyarıları:** Kablosuz acil durum uyarılarının ayarlarını deęiřtirin.
- **Deprem uyarıları:** Deprem uyarısı özellięini açın.
- **Bilinmeyen Takip Uyarıları:** Bilinmeyen bir izleyicinin sizinle birlikte seyahat ettięi saptandığında bildirim alırsınız.



Bazı özellikler bölgeye veya modele baęlı olarak kullanılamayabilir.



# Hesaplar ve yedekleme

## Seenekler

Samsung Cloud kullanarak cihazınızın verilerini senkronize edin, yedekleyin veya geri yükleyin. Aynı zamanda Samsung account veya Google Hesabı gibi hesaplarda oturum açabilir veya Smart Switch aracılığıyla diğere cihazlara veya diğere cihazlardan veri aktarabilirsiniz.

Ayarlar ekranında **Hesaplar ve yedekleme** üzerine dokununuz.

- **Hesapları yönet:** Samsung ve Google hesaplarınızı ve senkronize edilecek diğere hesapları ekleyin.
- **Samsung Cloud:** Verilerinizi ve ayarlarınızı senkronize edip yedekleyin ve önceki cihazınız yanınızda olmasa bile bu cihazın verilerini ve ayarlarını geri yükleyin. Daha fazla bilgi için [Samsung Cloud](#) kısmına bakınız.
- **Google Drive:** Kişisel bilgileri, uygulama verilerini ve ayarları cihazınızda güvende tutunuz. Hassas bilgilerinizi yedekleyebilirsiniz. Verileri yedeklemek için Google Hesabınıza giriş yapmanız gerekir.
- **Smart Switch:** Smart Switch'i açınız ve önceki cihazınızdaki verileri aktarınız. Daha fazla bilgi için [Önceki cihazınızdaki veri aktarma \(Smart Switch\)](#) kısmına bakınız.



İstenmeyen fabrika ayarlarına sıfırlama nedeniyle verilerin hasar görmesi veya kaybolması ihtimaline karşı verilerinizi düzenli olarak Samsung Cloud veya bilgisayar gibi güvenli bir yerde yedekleyiniz.

## Samsung Cloud

Cihazınızın verilerini Samsung Cloud'a yedekleyebilir ve daha sonra geri yükleyebilirsiniz.

### Verileri yedekleme

Cihazınızın verilerini Samsung Cloud'a yedekleyebilirsiniz.

- 1 Ayarlar ekranında, **Hesaplar ve yedekleme** ve ardından **Samsung Cloud** altında **Verileri yedekle** üzerine dokununuz.
- 2 Yedeklemek istediğiniz öğelerin yanındaki tuşlara ve ardından **Şimdi yedekle** üzerine dokununuz.

### 3 **Tamam** üzerine dokunun.



- Bazı veriler yedeklenmez. Hangi verilerin yedekleneceğini kontrol etmek için Ayarlar ekranında **Hesaplar ve yedekleme** ve ardından **Samsung Cloud** altında **Verileri yedekle** üzerine dokunun.
- Samsung Cloud hesabınızda yedeklenen diğer cihazların verilerini kontrol etmek için, Ayarlar ekranında **Hesaplar ve yedekleme** → **Verileri geri yükle** üzerine dokunun ve istediğiniz cihazı seçin.

## Verileri geri yükleme

Yedek verilerinizi Samsung Cloud'dan cihazınıza geri yükleyebilirsiniz.

- 1 Ayarlar ekranında **Hesaplar ve yedekleme** üzerine dokunun.
- 2 **Verileri geri yükle** üzerine dokunun ve istediğiniz cihazı seçin.
- 3 Geri yüklemek istediğiniz öğeleri işaretleyin ve **Yenile** üzerine dokunun.

## Google

Google tarafından sağlanan bazı özellikler için ayarları yapılandırın.

Ayarlar ekranında, **Google** üzerine dokunun.

## Gelişmiş özellikler

### Seçenekler

Gelişmiş özellikleri açın ve bunları kontrol eden ayarları değiştirin.

Ayarlar ekranında, **Gelişmiş özellikler** üzerine dokunun.

- **Gelişmiş zeka**: Cihazınızı kullanmanıza yardımcı olması için yapay zeka özelliklerini kullanın. Daha fazla bilgi için [Gelişmiş zeka](#) kısmına bakın.
- **Bixby**: Bixby, cihazınızı daha rahat kullanmanıza yardım eden bir kullanıcı arayüzüdür. Daha fazla bilgi için [Bixby](#) kısmına bakın.

- **Akıllı öneriler:** Cihazı, seçilen metindeki veya alınan mesajlardaki etkinlik ve adres gibi önemli bilgileri analiz edip takvime etkinlik olarak eklenmesi veya ilgili uygulamalar tarafından kullanılması gibi önerileri alacak şekilde ayarlayın. Uygulama kullanımını geçmişinize bağlı olarak faydalı eylemler veya girilecek metinler için de öneriler alabilirsiniz.



Kişisel bilgilerinizi korumak için, toplanan bilgiler yalnızca bu cihazda saklanır ve kullanılır.

- **Labs:** Cihazın yeni özelliklerini kullanın.
- **S Pen:** S Pen'i kullanma ayarlarını değiştirin. Daha fazla bilgi için [S Pen \(Galaxy S24 Ultra\)](#) kısmına bakın.
- **Yan tuş:** Yan tuş kullanıldığında başlatılacak uygulamayı veya özelliği seçin. Daha fazla bilgi için [Yan tuşu ayarlama](#) kısmına bakın.
- **Çoklu pencere:** Çoklu pencerenin nasıl başlatılacağını ayarlayın. Çoklu pencere için ayarları da yapılandırabilirsiniz. Daha fazla bilgi için [Çoklu pencere](#) kısmına bakın.
- **Hareketler ve işaretler:** Hareket özelliğini açın ve ayarları yapılandırın. Daha fazla bilgi için [Hareketler ve işaretler](#) kısmına bakın.
- **Tek el modu:** Cihazınızı tek elinizle kullanırken pratik olması için tek elle çalıştırma modunu açın.
- **Ekran görüntüleri ve kayıtları:** Ekran görüntüsü ve ekran kaydedicisi ayarlarını değiştirin.
- **İçerik paylaşırken kişileri göster:** Kişilerinizle doğrudan içerik paylaşabilmeniz için cihazı, bağlı olduğunuz kişileri paylaşım seçenekleri panelinde görüntüleyecek şekilde ayarlayın.
- **Görüntülü arama efektleri:** Görüntülü aramalar sırasında arka planı değiştirme gibi çeşitli efektleri kullanmak için ayarlayın. Daha fazla bilgi için [Görüntülü arama efektleri](#) kısmına bakın.



- Bu özellik sadece bazı uygulamalarda kullanılabilir.
- Bazı özellikler modele bağlı olarak kullanılamayabilir.

- **Video parlaklığı:** Video oynatırken ekran parlaklığını artırın ve renkleri daha canlı hale getirin.



Bu özellik bazı uygulamalarda kullanılamayabilir.

- **Dual Messenger:** İkinci uygulamayı yükleyin ve aynı mesaj uygulaması için iki ayrı hesap kullanın. Daha fazla bilgi için [Dual Messenger](#) kısmına bakın.



Bazı özellikler iletişim operatörüne veya modele bağlı olarak kullanılamayabilir.

## Gelişmiş zeka

Cihazınızı kullanmanıza yardımcı olması için yapay zeka özelliklerini kullanın.

Ayarlar ekranında, **Gelişmiş özellikler** → **Gelişmiş zeka** üzerine dokunun.

- **Telefon:** Sesli aramalar sırasında gerçek zamanlı çeviri alın.
- **Fotoğraf düzenleyici:** Resimlerdeki kişileri veya nesneleri hareket ettirerek, kaldırarak veya yeniden boyutlandırarak düzenleyin ve boşlukları doldurmak için yeni bir arka plan oluşturun.
- **Samsung İnternet:** Web sayfası metninin basit özetlerini ve tam çevirilerini alın.
- **Samsung Klavye:** Yazım stilini değiştirin, yazım ve dil bilgisi önerileri alın ve seçili sohbet ve metin mesajı uygulamalarında iletileri çevirin.
- **Samsung Notes:** Otomatik biçimlendirme, özetleme, düzeltme ve aynı zamanda bunlar için otomatik olarak kapak oluşturarak notları iyileştirin.
- **Ses Kaydedici:** Kayıtları gözden geçirmek veya çevirmek üzere metin dökümlerine ve özetlere dönüştürün.
- **Sözlü çevirmen:** Konuşmaları canlı çevirin ve konuşmaya veya metne çevirin.

## Hareketler ve işaretler

Hareket özelliğini açın ve ayarları yapılandırın.

Ayarlar ekranında, **Gelişmiş özellikler** → **Hareketler ve işaretler** üzerine dokunun.

- **Uyandırmak için kaldırın:** Cihazı, elinize aldığınızda ekranı açılacak şekilde ayarlayın.
- **Ekranı açmak için çift dokunun:** Cihazı, ekran kapalıyken herhangi bir yerine çift dokununca ekranı açılacak şekilde ayarlayın.
- **Ekranı kapatmak için çift dokunun:** Cihazı, Ana ekranda veya kilitli ekranda boş bir alana çift dokunulduğunda ekranı kapatacak şekilde ayarlayın.
- **Telefon alındığında uyar:** Cihazı, elinize aldığınızda cevapsız aramalarınız veya yeni mesajlarınız olduğunda sizi uyarması için ayarlayın.



Ekran açıksa veya cihaz düz bir zemindeyse bu özellik çalışmayabilir.

- **Hareketlerle sessize al:** Cihazı, hareket ve jest kullanımıyla belli sesleri susturacak şekilde ayarlayın.
- **Ekranı yakalamak için elinizin kenarı ile kaydırın:** Cihazı, elinizi ekranın soluna veya sağına kaydırduğunuzda bir ekran görüntüsünü yakalayacak şekilde ayarlayın. Yakalanan görüntüleri **Galeri**'de kontrol edebilirsiniz. Bazı uygulamaları ve özellikleri kullanırken ekran görüntüsü yakalamak mümkün değildir.





Cihazın aşırı sallanması veya darbe alması, sensör kullanan bazı özelliklerde istenmeyen girdilere neden olabilir.

## Görüntülü arama efektleri

Görüntülü aramalar sırasında arka planı değiştirme gibi çeşitli özellikleri kullanabilirsiniz.

Görüntülü arama uygulaması ekranında bildirim panelini açın, aşağı kaydırın ve ardından **Görüntülü arama efektleri** seçeneğine dokununuz.

-  : Ayarları sıfırlayın.
-  : Görüntülü aramalar sırasında kullanılacak arka plan renklerini veya resimleri seçin veya ekleyin.
- **Arka plan:** Görüntülü aramalar sırasında arka planı değiştirin veya bulanıklaştırın.
- **Yüz:** Yüze güzellik efektleri uygulayın.
- **Renk tonu:** Ekranın renk tonu ve parlaklığını ayarlayın.
- **Otomatik kadrajlama:** Otomatik çerçeveleme özelliğini açın veya kapatın. Bu özelliği açtığınızda cihaz görüntülü aramalar sırasında kişileri tanıyıp takip ederek çekim açısını ve yakınlaştırmayı otomatik olarak değiştirir.



- Bazı özellikler modele bağlı olarak kullanılamayabilir.
- Bazı özellikler yalnızca ön kamera aktifken kullanılabilir.

## Dual Messenger

İkinci uygulamayı yükleyin ve aynı mesaj uygulaması için iki ayrı hesap kullanın.

- 1 Ayarlar ekranında, **Gelişmiş özellikler** → **Dual Messenger** üzerine dokunun.  
Desteklenen uygulamalar, ekrana gelecektir.
- 2 İkinci uygulamayı yüklemek için uygulamanın tuşuna dokunun.  
İkinci uygulama kurulacaktır. İkinci uygulamanın simgesi  ile ekrana gelecektir.



- Dual Messenger özelliği, uygulamaya bağlı olarak kullanılamayabilir.
- Uygulamanın bazı özellikleri, ikinci uygulama için sınırlı olabilir.

## İkinci uygulamayı kaldırma

- 1 Ayarlar ekranında, **Gelişmiş özellikler** → **Dual Messenger** üzerine dokunun.
  - 2 Kaldırmak istediğiniz uygulamanın tuşuna dokunun ve **Kaldır** üzerine dokunun.  
İkinci uygulama ile bağlantılı tüm veriler silinecektir.
- İlk uygulamayı kaldırmak için ikinci uygulama da silinmelidir.

## Dijital Sağlık ve ebeveyn denetimi

Cihaz kullanım geçmişinizi kontrol edin ve cihazın hayatınızı etkilemesini engellemek için özellikleri kullanın. Ayrıca, çocuklarınız için ebeveyn kontrolleri belirleyebilir ve dijital kullanımlarını yönetebilirsiniz.

Ayarlar ekranında, **Dijital Sağlık ve ebeveyn denetimi** üzerine dokununuz.

- **Ekran süresi hedefi:** Cihazınızı gün boyunca ne kadar kullanacağınıza ilişkin hedefler belirleyin.
- **Uygulama zamanlayıcıları:** Zamanlayıcı oluşturarak her bir uygulamanın günlük kullanım süresini sınırlandırın. Sınırı ulaştığınızda uygulama kapatılır ve kullanamazsınız.
- **Sürüş izleyici:** Sürüş sırasında cihazınızı kullandığınız süreyi izlemek için sürüş izleyiciyi açın.
- **Yürüyüş takibi:** Yürüyüş sırasında cihazınızı kullandığınız süreyi izlemek için yürüyüş izleyiciyi açın.
- **Ses monitörü:** İşitme duyurunuzu korumak için ses seviyesi izleyiciyi açın.
- **Ebeveyn denetimi:** Çocuklarınızın dijital kullanımını yönetin.

## Cihaz bakımı

Cihaz bakımı özelliği, cihazınızın pili, depolama, hafıza ve sistem güvenliği durumu hakkında genel bakış sağlar. Ayrıca cihazı optimize edebilirsiniz.

Ayarlar ekranında, **Cihaz bakımı** üzerine dokununuz.

- **Şimdi optimize et:** Cihazınızı optimize etmek için arka planda yapılan veya anormal miktarda pil gücü kullanan uygulamaları kapatın ve tarama yaparak çöken uygulamalar ve kötü amaçlı yazılımlar olup olmadığını kontrol edin.
- **Pil:** Cihazı kullanabileceğiniz kalan pil gücünü ve süresini kontrol edin. Düşük pil seviyesine sahip cihazlar için, güç tasarrufu özelliklerini açarak pil gücünü koruyun. Daha fazla bilgi için [Pil](#) kısmına bakın.

- **Depolama:** Kullanılan ve kullanılabilir depolama alanının durumunu kontrol edin ve geri dönüşüm kutusundaki dosyalar, kullanılmayan dosyalar veya yinelenen dosyalar gibi gereksiz dosyaları kontrol ettikten sonra silerek depolama alanı açın.
  -  Dahili depolama alanının gerçek kullanılabilir kapasitesi belirtilen kapasiteden daha azdır, çünkü işletim sistemi ve varsayılan uygulamalar depolama alanının bir kısmını kapsamaktadır. Cihazı güncellediğinizde mevcut kapasite değişebilir.
  - Samsung web sitesinde cihazınıza ilişkin Teknik Bilgiler bölümünde dâhili depolama alanının mevcut kapasitesini denetleyebilirsiniz.
- **Hafıza:** Hafıza kullanımını kontrol edin ve arka plan uygulamalarını durdurarak hafıza alanı açmak için **Şimdi temizle** üzerine dokunun.
- **Uygulama koruması:** Güvende kalmak için cihazınızda kötü amaçlı yazılım ve diğer şüpheli hareketlere yönelik tarama yapın.
- **Performans profili:** Performans profilini cihazın işlem hızı, pil ömrü ve soğutma verimliliği göz önünde bulundurularak değiştirin.
- **Otomatik optimizasyon:** Cihazın en iyi koşullarda çalışmasını sağlamak için arka plan uygulamalarını kapatarak ya da hafızayı temizleyerek otomatik optimizasyon gerçekleştirin.

Performans sorunları tespit edildiğinde ya da belirlediğiniz bir zamanda cihazın otomatik olarak yeniden başlatılması için **Otomatik yeniden başlatma** üzerine dokunun.
- **Yazılım güncellemesi:** Cihazınızın yazılımını firmware over-the-air (FOTA) servisi ile güncelleyin. Yazılım güncellemelerini zamanlamak da mümkündür.
- **Tanılama:** Samsung Members'ı kullanarak cihazınızı test edin.
- **Bakım modu:** Cihazınızı onarım için gönderirken olduğu gibi, başka biri cihazınızı kullanırken gizliliğinizi korumak amacıyla bakım modunu açın.

## Uygulamalar

Cihazın uygulamalarını yönetin ve ayarları değiştirin. Uygulamaların kullanım bilgilerini kontrol edebilir, bunların bildirim veya izin ayarlarını değiştirebilir ya da gereksiz uygulamaları kaldırabilir veya devre dışı bırakabilirsiniz.

Ayarlar ekranında, **Uygulamalar** üzerine dokunun.



## Genel yönetim

Cihazınızın sistem ayarlarını özelleştirin veya cihazı sıfırlayın.

Ayarlar ekranında, **Genel yönetim** üzerine dokununuz.

- **Dil:** Cihaz dillerini seçin. Daha fazla bilgi için [Cihaz dilleri ekleme](#) kısmına bakın.
- **Uygulama dilleri:** Her uygulama için kullanmak istediğiniz dili seçin.
- **Dil paketleri:** Sesli giriş, metinden sese özelliği ve çeviri için dil paketlerini yönetin ve indirin.
- **Tarih ve saat:** Cihazın saati ve tarihi nasıl gösterdiğini kontrol etmek için ayarlara erişin ve bunları değiştirin.



Eğer pilin şarjı tamamen biterse, saat ve tarih sıfırlanır.

- **Samsung Klavye ayarları:** Samsung Klavyesinin ayarlarını değiştirin.
- **Klavye listesi ve varsayılan:** Varsayılan olarak kullanmak için bir klavye seçin ve klavye ayarlarını değiştirin.
- **Fiziksel klavye:** Harici bir klavyenin ayarlarını değiştirin.
- **Fare ve dokunmatik yüzey:** Harici bir farenin veya trackpad'in ayarlarını değiştirin.
- **Şifreler, parolalar ve otomatik doldurma:** Tercih ettiğiniz hizmeti değiştirin veya tüm parola, parola anahtarı ve otomatik doldurma hizmetlerini yönetin.
- **Sıfırla:** Cihazınızın ayarlarını sıfırlayın veya bir fabrika veri sıfırlaması gerçekleştirin.
- **Kişiselleştirme Servisi:** İlgili alanlarınıza ve cihazınızı nasıl kullandığınıza göre değişen kişiselleştirilmiş hizmet almak için ayarlayın.
- **Bize ulaşın:** Sorular sorun ve sık sorulan soruları kontrol edin.

## Cihaz dilleri ekleme

Cihazınızda kullanacağınız dilleri ekleyebilirsiniz.

- 1 Ayarlar ekranında **Genel yönetim** → **Dil** → **Dil ekle** üzerine dokunun.  
Eklenebilecek dillerin tümünü denetlemek için **Tüm diller** üzerine dokunun.
- 2 Eklenecek dili seçin.
- 3 Seçili dili varsayılan dil olarak ayarlamak için **Varsayılan yap** üzerine dokunun. Geçerli dil ayarını korumak için **Geçerliyi koru** üzerine dokunun.  
Seçtiğiniz diller, dil listenize eklenir. Varsayılan dili değiştirdiyseniz, seçili dil listenin en üstünde yer alacaktır.

Varsayılan dili dil listesinden değiştirmek için istediğiniz dili seçin ve **Uygula** üzerine dokunun. Bir uygulama varsayılan dili desteklemiyorsa listede yer alan ve desteklenen bir sonraki dil kullanılır.

## Erişilebilirlik

Cihaz erişilebilirliğini geliştirmek için çeşitli ayarları yapılandırın. Daha fazla bilgi için [Erişilebilirlik](#) kısmına bakın.

Ayarlar ekranında, **Erişilebilirlik** üzerine dokunun.

## Yazılım güncellemesi

Cihazınızın yazılımını firmware over-the-air (FOTA) servisi ile güncelleyin. Yazılım güncellemelerini zamanlamak da mümkündür.

Ayarlar ekranında, **Yazılım güncellemesi** üzerine dokununuz.

- **İndir ve yükle:** Güncellemeleri manuel olarak kontrol edin ve yükleyin.
- **Wi-Fi üzerinden otomatik indir:** Cihazı, bir Wi-Fi ağına bağlı olduğunda güncellemeleri otomatik olarak indirecek şekilde ayarlayın.
- **Son güncelleme:** Son yazılım güncellemesi hakkındaki bilgileri denetleyin.



Cihazınızın güvenliği ve yeni güvenlik tehdidi türlerini engellemek için acil durum yazılım güncellemeleri yayınlanırsa bu güncellemeler sizin onayınız alınmadan otomatik olarak yüklenir.

## Güvenlik güncellemeleri bilgileri

Güvenlik güncellemeleri cihazınızın güvenliğini artırmak ve kişisel bilgilerinizi korumak için sağlanır. Cihazınızın modeline yönelik güvenlik güncellemeleri için [security.samsungmobile.com](https://security.samsungmobile.com) sayfasını ziyaret edin.



Bu web sitesi yalnızca bazı dilleri destekler.

## Telefon hakkında

Cihazınızın bilgilerine erişin.

Ayarlar ekranında, **Telefon hakkında** üzerine dokununuz.

Cihazınızın adını değiştirmek için **Düzenle** üzerine dokununuz.

- **Durum bilgisi:** SIM kart durumu, Wi-Fi MAC adresi ve seri numarası gibi çeşitli cihaz bilgilerini denetleyin.
- **Yasal bilgiler:** Güvenlik bilgileri ve açık kaynak lisansı gibi cihazla ilgili yasal bilgilere erişin.
- **Yazılım bilgileri:** Cihazın işletim sistemi sürümü ve üretici yazılımı sürümü gibi yazılım bilgilerine erişin.
- **Pil bilgileri:** Pil kapasitesi gibi pille ilgili bilgilere göz atın.

# Kullanım notları

## Cihazın kullanımıyla ilgili önlemler

Güvenilir ve doğru kullandığınızdan emin olmak için lütfen cihazı kullanmadan önce bu kılavuzu okuyun.

- Açıklamalar cihazın varsayılan ayarlarına göredir.
- Bazı içerikler bölgenize, servis sağlayıcınıza, model özelliklerinize veya cihazın yazılımına bağlı olarak cihazınızda farklı olabilir.
- Bazı uygulamaları veya özellikleri kullanırken cihazın bir Wi-Fi ağına veya mobil ağa bağlanması gerekebilir.
- Yüksek CPU ve hafıza kullanımı gerektiren içerik (yüksek kalitede içerik) cihazın genel performansını etkileyecektir. İçerik ile ilgili uygulamalar cihazın teknik özelliklerine ve kullanıldığı ortama bağlı olarak doğru çalışmayabilir.
- Samsung, Samsung dışındaki sağlayıcılar tarafından tedarik edilen uygulamalar ile sebep olunan performans sorunlarından sorumlu değildir.
- Samsung, düzenlenen kayıt ayarları ya da değiştirilen işletim sistemi yazılımının sebep olduğu performans sorunları veya uyumsuzluklardan sorumlu değildir. İşletim sistemini özelleştirmeye çalışmak, cihazınızın veya uygulamalarınızın yanlış çalışmasına sebep olabilir.
- Bu cihaz ile birlikte verilen yazılım, ses kaynakları, duvar kağıtları, görüntüler ve diğer medyalar sınırlı kullanım için lisanslanmıştır. Bu malzemelerin ticari veya diğer amaçlarla alınması ve kullanımı, telif hakkı kanunlarının ihlali anlamına gelmektedir. Kullanıcılar medyaların yasa dışı kullanımından tamamen kendileri sorumludur.
- Veri planınıza bağlı olarak mesajlaşma, yükleme ve indirme, otomatik senkronizasyon veya konum hizmetlerinin kullanılması gibi veri hizmetleri için ek masraflar da ödemeniz gerekebilir. Büyük veri transferleri için Wi-Fi kullanılması önerilmektedir.
- Cihaz ile gelen varsayılan uygulamalar güncellenebilir ve önceden bildirilmeden destek kesilebilir.
- Cihazın işletim sistemini değiştirmek veya yazılımı izinsiz bir kaynaktan yüklemek, cihazın arızalanmasına ve veri hasarına veya veri kaybına sebep olabilir. Bu eylemler Samsung lisans sözleşmenizi ihlal eder ve garantinizi hükümsüz kılar.

- Kontrast aralığının otomatik olarak bulunduğunuz ortama göre ayarlanmasını sağlayarak ekranı kuvvetli güneş ışığı altında dahi net bir şekilde görebilirsiniz. Ürünün doğası gereği ekranda uzun süre sabit görüntüler bırakmanız kalıntı görüntü (ekran yanması) veya gölge görüntü oluşmasına sebep olabilir.
  - Ekranın bir bölümünde veya tamamında uzun süre sabit görüntü bırakmamanız ve cihazı kullanmadığınızda ekranı kapatmanız önerilir.
  - Ekranı kullanmadığınızda otomatik olarak kapanacak şekilde ayarlayabilirsiniz. **Ayarlar** ekranını açın, **Ekran** → **Ekran zaman aşımı** üzerine dokununuz ve ekranın ne kadar süre sonra kapatılmasını istediğinizi belirleyin.
  - Ekran parlaklığının ortama göre otomatik olarak ayarlanmasını sağlamak için **Ayarlar** ekranını açın, **Ekran** üzerine dokununuz ve ardından **Adaptif parlaklık** tuşuna dokunarak ayarı açın.
- Bölgeye veya modele bağlı olarak bazı cihazların Federal Haberleşme Komisyonu'ndan (FCC) onay alması gerekir.

Cihazınız FCC tarafından onaylandıysa cihazın FCC kimliğini kontrol edebilirsiniz. FCC kimliğine erişmek için **Ayarlar** ekranını açın ve **Telefon hakkında** → **Durum bilgisi** üzerine dokununuz. Cihazınızın FCC kimliği yoksa bu ABD veya Amerikan bölgelerinde satılamayacağı anlamına gelir ve Amerika'ya sadece kişisel kullanım amacıyla getirilebilir.

- Uçakta veya gemide ultra geniş bant (UWB) vericilerinin kullanılması yasaktır. Uçuş modunu açtığınızda UWB özelliği kapatılır. (Galaxy S24 Ultra, Galaxy S24+)
- Cihazın desteklediği bant genişlikleri bölgeye veya iletişim operatörüne göre farklılık gösterebilir.
- 5G ağının kullanılabilirliği modele, ülkeye, ağ sağlayıcısına ve kullanıcı ortamına göre değişebilir.

- Cihazınız mıknatıs içermektedir. Kredi kartlarından, implant tıbbi cihazlardan ve mıknatıslardan etkilenebilecek diğer cihazlardan uzak tutun. Tıbbi cihazlar söz konusu olduğunda, cihazınızı 15 cm'den daha uzakta tutun. Tıbbi cihazınızla herhangi bir etkileşim olduğundan şüpheleniyorsanız cihazınızı kullanmayı bırakın ve doktorunuza veya tıbbi cihazınızın üreticisine danışın.
- Bu cihaz Türkiye altyapısına uygundur.
- Bu model 5G ile uyumludur. 5G ve 4.5G bağlantısı belirli mobil operatörlerin desteği ile belirli bölgelerde kullanılabilir. 5G ve 4.5G bağlantısı bulunulan konuma, mobil operatöre ve operatör tarifesine göre değişiklik gösterebilir. 5G ve 4.5G bağlantısı için operatör veri tarifesi gereklidir. 5G ve 4.5G her ülkede veya her bölgede kullanılamayabilir. Her mobil operatörü veya tarifesi 5G ve 4.5G'yi desteklemeyebilir. 5G ve 4.5G bağlantısı GSM şebekesi için yapılandırılma durumuna göre değişiklik gösterebilir. 5G ve 4.5G bağlantısı hakkında daha fazla bilgi için lütfen mobil operatörünüz ile iletişime geçin.

## Talimat simgeleri



**Uyarı:** Kendinizin veya diğer kişilerin yaralanmasına sebep olabilecek durumlar



**İkaz:** Cihazınıza veya diğer donanıma zarar verebilecek durumlar



**Not:** Notlar, kullanım ipuçları veya ek bilgiler

## Paket içeriği ve aksesuarlarla ilgili notlar

Paket içeriği için hızlı başlangıç kılavuzuna başvurun.

- Cihaz ile birlikte verilen ögeler ve mevcut aksesuarlar bölgeye veya iletişim operatörüne göre farklılık gösterebilir.
- Verilen ögeler sadece bu cihaz için tasarlanmıştır ve diğer cihazlar ile uyumlu olmayabilir.
- Görünüm ve teknik özellikler önceden haber verilmeden değiştirilebilir.
- Yerel Samsung bayinizden ek aksesuar satın alabilirsiniz. Satın almadan önce bunların cihaz ile uyumlu olduklarından emin olun.
- Samsung tarafından onaylanan aksesuarları kullanın. Onaylanmamış aksesuarların kullanılması, performans sorunlarına veya garanti kapsamı dışında kalan arızalara neden olabilir.
- Tüm aksesuarların hazır bulunması tamamıyla, üretici firmaların yapacağı değişikliklere bağlıdır. Mevcut aksesuarlar hakkında ayrıntılı bilgi için Samsung web sitesine bakınız.
- Dijital çıkışı destekleyen kulaklıklar (USB Type-C) cihazla birlikte kullanılabilir. Ancak cihaz farklı bir ses çıkışı yöntemi kullanan kulaklıklarla veya farklı bir üreticinin kulaklıklarıyla uyumlu olmayabilir.
- Paket içerisindeki USB kablosu 3 A'ya kadar şarjı desteklemektedir. Şarj cihazı dahil değildir. En iyi şarj performansı için, ayrı olarak satılan resmi Samsung 45 W şarj cihazı ile bu şarj cihazına uyumlu bir USB kablo kullanın. (Galaxy S24 Ultra, Galaxy S24+)
- Paket içerisindeki USB kablosu 3 A'ya kadar şarjı desteklemektedir. Şarj cihazı dahil değildir. (Galaxy S24)

## Suya ve toza karşı dayanıklılığı koruma

Cihazınız suya ve toza karşı dayanıklıdır ve belirtilen uluslararası standartları karşılar.

- IP68 suya dayanıklılık derecesi sertifikası: IEC 60529 standardı gerekliliklerine göre 15–35 °C sıcaklık, 86–106 kPa basınç ve 1,5 m derinlikteki temiz suda 30 dakika boyunca hareket ettirilmeden test edilmiştir.

Cihazınızın su ve toza dayanıklılığını korumak için yönergelere uymanız gerekir.

- Cihazı yüzme havuzu suyuna veya deniz suyuna maruz bırakmayın.
- Cihaz kirli suya veya sabunlu su, yağ, parfüm, güneş kremi, el temizleyicisi gibi diğer sıvılara ya da kozmetik ürünler veya alkol içeren ürünler gibi kimyasal ürünlere maruz kalırsa suya dayanıklılığı korumak için cihazı akmayan temiz suyla temizleyin, yumuşak ve temiz bir bezle silin ve kullanmadan önce iyice kurulayın.
- Cihazı, basınçlı suya maruz bırakmayın. Su basıncındaki ani bir artış, garanti edilen suya dayanıklılık seviyesini aşabilir.
- Sauna veya buhar odası gibi yerlerde sıcaklıktaki ani değişimler sebebiyle suya dayanıklılık performansı hasar görebilir.
- Cihaz dışarıdan bir darbeye maruz kalır veya hasar görürse cihazın suya dayanıklılığı azalabilir.

Cihaz suya veya kirlenici maddelere maruz kalırsa yönergeleri izleyin:

- Cihazı yumuşak ve temiz bir bezle silin ve iyice kurulayın.
- Mikrofon veya hoparlör tamamen kuru değilse, arama sırasında sesin net olmamasına neden olabilir.
- Cihaz suda kullanılırsa ekran ve diğer özellikler doğru çalışmayabilir.
- Cihaz tamamen kuruyana kadar şarj cihazını veya herhangi bir aksesuarı bağlamayın. Çok amaçlı giriş henüz kuru değilken bir aksesuar veya şarj cihazı bağlanırsa cihaz zarar görebilir.

Samsung Galaxy cihazınızın suya ve toza karşı dayanıklılığı kalıcı değildir ve olağan yıpranma nedeniyle zaman içinde azalabilir.



## Cihazın aşırı ısınma durumları ve çözümleri

### Pili şarj ederken cihaz ısındığında

Şarj edildiği sırada cihaz ve şarj cihazı ısınabilir. Kablosuz şarj veya hızlı şarj sırasında, cihaza dokunursanız daha sıcak olduğunu hissedebilirsiniz. Bu, cihazın kullanım ömrünü veya performansını ve cihazın normal çalışma aralığını etkilemez. Pil çok ısınırsa şarj hızı düşebilir veya şarj cihazı şarj etmeyi durdurabilir.

#### Cihaz ısındığında aşağıdakileri yapın:

- Şarj cihazını cihazdan çıkarın ve çalışan tüm uygulamaları kapatın. Cihazın soğumasını bekleyin ve cihazı tekrar şarj etmeye başlayın.
- Cihazın alt bölümünün aşırı ısınması, bağlı USB kablosunun hasarlı olmasından kaynaklanıyor olabilir. Hasarlı USB kablosunu, yeni bir Samsung onaylı kablo ile değiştirin.
- Kablosuz şarj cihazı kullanırken, cihazla kablosuz şarj cihazı arasında metal subje, mıknatıs ve manyetik şeritli kart gibi yabancı maddeler bulunmamasına dikkat edin.



Kablosuz şarj veya hızlı şarj özelliği yalnızca desteklenen modellerde bulunmaktadır.

### Cihaz kullanım sırasında ısındığında

Daha fazla güç gerektiren özellikler veya uygulamalar kullandığınızda veya bunları uzun süre boyunca çalıştırdığınızda cihazınız geçici olarak artan pil tüketiminden dolayı ısınabilir. Çalışan tüm uygulamaları kapatın ve cihazı bir süre kullanmayın.

Aşağıda, cihazın aşırı ısınabileceği durumlara örnekler verilmiştir.

- Satın aldıktan sonra ilk kurulum sırasında veya verileri geri yüklediğinizde
- Büyük boyutlu dosyalar indirdiğinizde

- Daha fazla güç gerektiren uygulamalar kullandığınızda veya uygulamaları uzun süre boyunca çalıştırdığınızda
  - Uzun süre boyunca yüksek kaliteli oyun oynadığınızda
  - Uzun süre boyunca video kaydettiğinizde
  - Maksimum parlaklık ayarını kullanarak video aktardığınızda
  - TV'ye bağladığınızda
- Birden çok işi aynı anda yaptığınızda (veya arka planda çok sayıda uygulama çalıştırdığınızda)
  - Çoklu pencereyi kullandığınızda
  - Video kaydetme sırasında uygulama güncellenirken veya yüklerken
  - Görüntülü konuşma sırasında büyük boyutlu dosyalar indirdiğinizde
  - Bir gezinti uygulaması açıkken video kaydettiğinizde
- Cloud, e-posta veya başka hesaplar ile eşitlemek için büyük miktarlarda veri kullandığınızda
- Cihaz doğrudan güneş ışığı altındayken araba içinde bir gezinti uygulaması kullandığınızda
- Mobil Erişim Noktası ve İnternet Paylaşımı özelliğini kullandığınızda
- Cihazı, sinyalin zayıf olduğu veya çekmediği yerlerde kullanırken
- Pili hasarlı bir USB kablosu ile şarj ettiğinizde
- Cihazın çok amaçlı girişi hasarlı olduğunda veya sıvı, toz, metal tozu ve kalem ucu gibi yabancı maddelere maruz kaldığında
- Dolaşımdayken

### **Cihaz ısındığında aşağıdakileri yapın:**

- Cihazı en son yazılım ile güncelleyin.
- Çalışan uygulamalar arasındaki çatışmalar, cihazın ısınmasına neden olabilir. Cihazı yeniden başlatın.
- Kullanmıyorken Wi-Fi, GPS ve Bluetooth özelliklerini kapatın.
- Kullanmadığınızda pil tüketimini artıran veya arka planda çalışan uygulamaları kapatın.
- Gereksiz dosyaları veya kullanılmayan uygulamaları silin.
- Ekran parlaklığını azaltın.
- Cihaz aşırı ısınır ya da uzun süre boyunca sıcak hissedilirse, bir süre kullanmayın. Eğer cihaz aşırı ısınmaya devam ederse, bir Samsung Servis Merkezine veya yetkili bir servis merkezine başvurun.

## Cihazda aşırı ısınmaya karşı önlemler

Cihazın aşırı ısınmasından dolayı rahatsız hissetmeye başlarsanız cihazı kullanmayı bırakın.

Cihaz ısındığında, özellikler ve performans sınırlanabilir ya da cihaz soğumak için kapanabilir. Bu özellik sadece desteklenen modellerde bulunmaktadır.

- Cihaz aşırı ısınırsa cihazın sıcaklığını düşürmek için ekran parlaklığı, ekran yenileme hızı ve performans hızı sınırlanır. Pil şarjı göstere simgesi görünse bile şarj işlemi yavaş sürüyor olabilir. Cihazın sıcaklığındaki bir artış sebebiyle şarj işlemi durduğunda pil göstere simgesi yanıp söner.
- Cihaz belirli bir sıcaklığa ulaşırsa cihaz arızası, ciltte tahriş ve hasar ve pil sızıntısını önlemek için bir uyarı mesajı görünür. Çalışan uygulamalar kapatılır ve cihaz soğuyana kadar acil durum aramaları dışında tüm arama ve diğer özellikler sınırlanır.
- Eğer cihaz ısısının artmasından dolayı ikinci bir mesaj görünürse cihaz kapanır. Cihazın sıcaklığı önerilen çalışma sıcaklığı aralığına gelene kadar cihazı kullanmayın. Bir acil durum araması sırasında ikinci uyarı mesajı görünürse arama, zorunlu kapanmadan dolayı sonlandırılmaz.



### Önerilen çalışma sıcaklığı aralığı

Cihazın önerilen çalışma sıcaklığı 0 °C ile 35 °C arasındadır. Cihazı önerilen sıcaklık aralığı dışında kullanmak, cihaza zarar verebilir veya pilin kullanım ömrünü azaltabilir.

## Çalışma ortamı için alınacak önlemler

Cihazınız aşağıdaki durumlarda çevresel etkenlerden dolayı ısınabilir. Pil ömrünün kısalması, cihazın zarar görmesi ya da yangına neden olmaktan kaçınmak için dikkatli olun.

- Cihazınızı çok yüksek veya çok düşük sıcaklıklarda saklamayın.
- Cihazınızı doğrudan güneş ışığına uzun süre maruz bırakmayın.
- Yaz mevsiminde cihazınızı, bir otomobilin içi gibi çok sıcak alanlarda uzun süreler boyunca tutmaktan veya kullanmaktan kaçının.
- Cihazınızı, elektrikli ısıtma tabanlı gibi aşırı ısınabilecek bir yere koymayın.
- Cihazınızı ısıtıcıların, mikrodalgaların, sıcak mutfak aletlerinin ve yüksek basınçlı kapların yakınında ya da içinde saklamayın.
- Kaplaması soyulmuş veya hasar görmüş kablo kullanmayın. Ayrıca, hasar görmüş veya bozuk şarj cihazı ya da pil kullanmayın.

# Ek

## Erişilebilirlik

### Erişilebilirlik hakkında

Görme, işitme bozukluğu ve becerilerinde eksiklik olan kullanıcılar için cihazın daha kolay kullanılabilir olmasını sağlayan özellikler ile erişilebilirliği geliştirin.

**Ayarlar** ekranını açın ve **Erişilebilirlik** üzerine dokununuz. Önerilen özellikleri ve kullandığınız erişilebilirlik özelliklerini kontrol etmek için **Sizin için önerilen**'e dokununuz. Kullanılan özellikleri kapatmak için **Kapat**'a dokununuz.

### Görüş iyileştirmeleri

#### Ekran modu

Görüntüleme modunu değiştirin.

**Ayarlar** ekranını açın, **Erişilebilirlik** → **Görüş iyileştirmeleri** üzerine dokununuz, ardından **Ekran modu** altından istediğiniz modu seçin.

#### Yüksek kontrastlı tema kullanma

Koyu renk arka plan üzerinde içeriği açık renk gösteren şeffaf bir tema uygulayın.

**Ayarlar** ekranını açın, **Erişilebilirlik** → **Görüş iyileştirmeleri** → **Yüksek kontrastlı tema** üzerine dokununuz ve istediğiniz bir temayı seçin.

#### Yüksek kontrastlı yazı tipi kullanma

Metin ve arka plan arasındaki kontrastı arttırmak için yazı tipi rengini ve görünümünü ayarlayın.

**Ayarlar** ekranını açın, **Erişilebilirlik** → **Görüş iyileştirmeleri** üzerine dokununuz ve ardından **Yüksek kontrastlı yazı tipleri** tuşuna dokunarak bu işlevi açın.

## Yüksek kontrastlı klavye kullanma

Metin ve arka plan arasındaki kontrastı artırmak için Samsung Klavyenin renklerini değiştirin.

**Ayarlar** ekranını açın, **Erişilebilirlik** → **Görüş iyileştirmeleri** üzerine dokununuz ve ardından **Yüksek kontrastlı klavye** tuşuna dokunarak bu işlevi açın.

## Tuş şekillerini görüntüleme

Tuş şekillerini dikkat çekici hale getirmek için tuş şekillerini çerçevelerle görüntüleyin.

**Ayarlar** ekranını açın, **Erişilebilirlik** → **Görüş iyileştirmeleri** üzerine dokununuz ve ardından **Tuşları vurgula** tuşuna dokunarak bu işlevi açın.

## Ana hatları daha net hale getirme

Görüntü ve videolardaki nesnelere belirgin ana hatlarla daha net şekilde görüntüleyin.

**Ayarlar** ekranını açın, **Erişilebilirlik** → **Görüş iyileştirmeleri** → **Relumino dış hat** üzerine dokununuz ve ardından tuşa dokunarak bu işlevi açın.

Ana hat kalınlığını ayarlamak için **Dış hat kalınlığı** öğesinin altındaki ayar çubuğunu sürükleyin.

## Ekran renklerini tersine çevirme

Ekran görünürlüğünü kullanıcıların ekrandaki metinleri algılamalarına yardım etmek için geliştirin.

**Ayarlar** ekranını açın, **Erişilebilirlik** → **Görüş iyileştirmeleri** üzerine dokununuz ve ardından **Renji tersine çevirme** tuşuna dokunarak bu işlevi açın.

## Renk düzeltmesi

Renkleri ayırırken zorluk çekiyorsanız renklerin ekranda nasıl gösterildiğini ayarlayın. Cihaz renkleri daha algılanabilir renklere dönüştürür.

**Ayarlar** ekranını açın, **Erişilebilirlik** → **Görüş iyileştirmeleri** → **Renk düzeltmesi** üzerine dokununuz ve ardından tuşa dokunarak bu işlevi açın. Bir seçenek belirleyin.

## Renk filtresi

Metni okumakta güçlük çekiyorsanız ekran renklerini ayarlayın.

**Ayarlar** ekranını açın, **Erişilebilirlik** → **Görüş iyileştirmeleri** → **Renk filtresi** üzerine dokununuz ve ardından tuşa dokunarak bu işlevi açın. İsteddiğiniz bir rengi seçin.

Saydamlık düzeyini ayarlamak için **Opaklık** öğesinin altındaki ayar çubuğunu sürükleyin.

## Ekrandaki hareket efektlerini azaltma

Animasyonlara veya ekran hareketlerine duyarlıysanız animasyon efektlerini azaltın.

**Ayarlar** ekranını açın, **Erişilebilirlik** → **Görüş iyileştirmeleri** üzerine dokununuz ve ardından **Animasyonları azalt** tuşuna dokunarak bu işlevi açın.

## Saydamlığı ve bulanıklaştırma efektini azaltma

Ekrandaki içeriği daha görünür hale getirmek için saydamlığı ve bulanıklık efektlerini azaltın.

**Ayarlar** ekranını açın, **Erişilebilirlik** → **Görüş iyileştirmeleri** üzerine dokununuz ve ardından **Saydamlığı ve bulanıklığı azalt** tuşuna dokunarak bu işlevi açın.

## Ekranı karartma

Daha rahat bir izleme deneyimi için ekranı minimum parlaklık ayarının altına kısın.

**Ayarlar** ekranını açın, **Erişilebilirlik** → **Görüş iyileştirmeleri** üzerine dokununuz ve ardından **Ekstra karartma** tuşuna dokunarak bu işlevi açın.

## Ekranı büyütme

Ekranı büyütür ve belirli bir alana yakınlaştırır.

**Ayarlar** ekranını açın, **Erişilebilirlik** → **Görüş iyileştirmeleri** → **Büyütme** → **Büyütme kısayolu** üzerine dokununuz ve ardından tuşa dokunarak bu işlevi açın. Ardından, bu özelliği doğrudan kullanmaya başlamak için kullanılacak eylemleri işaretleyin.

- **Erişilebilirlik tuşuna dokununuz:** Navigasyon çubuğunda  ögesine dokunarak yakınlaştırın.
- **Yan tuşa ve Ses açma tuşuna basma:** Yan tuşa ve Ses açma tuşuna aynı anda basarak yakınlaştırın.
- **Ses açma ve kısma tuşlarını 3 saniye basılı tutma:** Ses Açma tuşunu ve Ses Kısma tuşunu aynı anda 3 saniye basılı tutarak yakınlaştırın.
- **Ekranı üç kez dokun:** Ekranı üç kez dokunarak yakınlaştırın.

Büyüteç penceresini kullanarak, ekranda istediğiniz yeri büyütebilirsiniz. Büyüteci hareket ettirmek için, büyüteç çerçevesinin köşesinden sürükleyin.

Ekranı keşfetmek için iki parmağınızı büyütülen ekranda kaydırın.

Yakınlaştırma oranını ayarlamak için iki parmağınızı büyütülen ekranda yaklaştırın veya uzaklaştırın.



- Tüm ekranı büyüttüğünüzde ekrandaki klavyeler ve navigasyon çubuğu büyüzmez.
- Bu özellik açıldığında bazı uygulamaların performansı etkilenebilir.

## Büyüteci kullanma

Nesneleri büyütme için kamerayı büyüteç olarak kullanın.

**Ayarlar** ekranını açın, **Erişilebilirlik** → **Görüş iyileştirmeleri** → **Büyüteç** → **Büyüteç kısayolu** üzerine dokununuz ve ardından tuşa dokunarak bu işlevi açın. Ardından, bu özelliği doğrudan kullanmaya başlamak için kullanılacak eylemleri işaretleyin. Eylemi gerçekleştirdiğinizde kamera bir büyüteç gibi çalışacaktır.

## İmleç kalınlığını deęiştirme

**Ayarlar** ekranını açın, **Erişilebilirlik** → **Görüş iyileştirmeleri** → **İmleç kalınlığı** üzerine dokununuz.

## İşaretçinin boyutunu ve rengini deęiştirme

Harici bir fare veya touchpad kullanırken imleci büyütün. İşaretçinin de rengini deęiştirebilirsiniz.

**Ayarlar** ekranını açın ve **Erişilebilirlik** → **Görüş iyileştirmeleri** → **İşaretçi boyutu ve rengi** üzerine dokununuz.

## Yazı tipini deęiştirme

Yazı tipi boyutunu ve stilini deęiştirin.

**Ayarlar** ekranını açın ve **Erişilebilirlik** → **Görüş iyileştirmeleri** → **Yazı tipi ve boyutu** üzerine dokununuz.

## Ekranı yakınlaştırma ayarını deęiştirme

Ekrandaki öğeleri büyütün veya küçültün.

**Ayarlar** ekranını açın ve **Erişilebilirlik** → **Görüş iyileştirmeleri** → **Ekranı yakınlaştırma** üzerine dokununuz.



## Klavye girişini sesli oku

Cihazı klavyeye girdiklerinizi sesli okuyacak şekilde ayarlayın.

**Ayarlar** ekranını açın, **Erişilebilirlik** → **Görüş iyileştirmeleri** → **Klavye girişini sesli oku** üzerine dokunun, tuşa dokunarak bu işlevi açın ve ardından bir seçenek belirleyin.

## Sesli açıklama kullanma

Cihazı, sesli açıklamalar sağlayan bir video oynatırken sesli açıklamayı yürütecek şekilde ayarlayın.

**Ayarlar** ekranını açın, **Erişilebilirlik** → **Görüş iyileştirmeleri** üzerine dokunun ve ardından **Sesli açıklama** tuşuna dokunarak bu işlevi açın.

## Erişilebilirlik için Bixby Vision

Bixby Vision erişilebilirlik özelliklerini açtığınızda ek Bixby Vision özelliklerini kullanabilirsiniz.

- 1 **Ayarlar** ekranını açın, **Erişilebilirlik** → **Görüş iyileştirmeleri** → **Erişilebilirlik için Bixby Vision** üzerine dokunun, ardından tuşa dokunarak bu işlevi açın.
- 2 **Bixby Vision'ı aç** üzerine dokunun.
- 3 Kullanmak istediğiniz bir özelliği seçin.
  - **Senaryo betimleyici:** Yakaladığınız sahneyi analiz edin ve sesli betimleme yapın.
  - **Nesne tanımlayıcı:** Subjeleri tanıyarak sesli betimleyin.
  - **Metin okuyucu:** Metni tanıyın ve yüksek sesle okutun.
  - **Renk algılayıcısı:** Subjenin rengini tespit edin ve yüksek sesle söyletin.



Bazı özellikler iletişim operatörüne veya modele bağlı olarak kullanılamayabilir.

## Sesli etikete ses kaydı ekleme

Benzer şekillerdeki subjeleri birbirinden ayırmak için bu subjelere farklı etiketler ilişitirerek sesli etiketleri kullanabilirsiniz. NFC etkinleştirilmiş sesli etikete ses kaydı atayabilir ve kaydedebilirsiniz. Cihazınızı etiketin yanına yerleştirdiğinizde ses kaydı tekrar oynatılır.



Bu özelliği kullanmadan önce NFC özelliğini açın.

- 1 **Ayarlar** ekranını açın ve **Erişilebilirlik** → **Görüş iyileştirmeleri** → **Ses Etiketi** üzerine dokununuz. Ses kaydedici açılacaktır.
- 2 Kayıt işlemini başlatmak için  üzerine dokununuz. Mikrofona doğru konuşunuz.
- 3 Kaydı bitirdiğinizde durdurmak için **Tamam** üzerine dokununuz.
- 4 Cihazınızın arkasını sesli etiketin üzerinde tutunuz. Ses kaydedicideki bilgi sesli etiket üzerine yazılacaktır.

## TalkBack (Sesli geri bildirim)

### TalkBack'i açma veya kapatma

TalkBack'i açtığınızda cihaz, sesli geri bildirim başlatır. Seçilen özelliğe bir kez dokunduğunuzda, cihaz ekrandaki metni sesli olarak okuyacaktır. Özelliğe iki kez dokunulması özelliği açacaktır.

**Ayarlar** ekranını açın, **Erişilebilirlik** → **TalkBack** üzerine dokununuz ve ardından anahtarın üzerine dokunarak bu işlevi açın.

TalkBack'i kapatmak için TalkBack'e dokununuz ve ekranda herhangi bir yere çift dokununuz.

TalkBack'i nasıl kullanacağınızı öğrenmek için **Ayarlar** → **Eğitim ve yardım**'a dokununuz.



TalkBack'i kullanırken bazı özellikler kullanılamaz.

### Ekranı parmak hareketleriniz ile kontrol etme

TalkBack'i kullanırken ekranı kontrol etmek için çeşitli parmak hareketlerini kullanabilirsiniz.

Kullanılabilir parmak hareketlerini kontrol etmek ve özelleştirmek için **Ayarlar** ekranını açın ve **Erişilebilirlik** → **TalkBack** → **Ayarlar** → **Hareketleri özelleştir** üzerine dokununuz.

## Okuma menüsünü kullanma

TalkBack kullanırken üç parmakla sola ya da sağa kaydırın. Okuma menüsü görünecek ve cihaz seçenekleri yüksek sesli okuyacaktır. Seçeneklere doğru kaydırmak için üç parmakla sola ya da sağa kaydırın. İsteddiğiniz seçeneği duyduğunuzda, seçeneği kullanmak ya da seçenek için ayarları yapmak için yukarı ya da aşağı kaydırın. Örneğin, **Konuşma hızı** seçeneğini duyduğunuzda yukarı ya da aşağı kaydırarak konuşma hızını ayarlayabilirsiniz.

## Görüntü etiketlerini ekleme ve yönetme

Ekrandaki görüntülere etiketleri atayabilirsiniz. Görüntüler seçildiğinde cihaz etiketleri sesli okur. Yukarı veya aşağı, ardından sağa kaydırarak etiketlenmemiş görüntülere etiket ekleyin. Ardından, TalkBack menüleri görüldüğünde **Etiket ekleyin**'e dokunun.

Etiketleri yönetmek için **Ayarlar** ekranını açın ve **Erişilebilirlik** → **TalkBack** → **Ayarlar** → **Gelişmiş ayarlar** → **Özel etiketler**'e dokunun.

## TalkBack ayarlarını yapılandırma

TalkBack ayarlarını istediğiniz gibi yapılandırın.

**Ayarlar** ekranını açın ve **Erişilebilirlik** → **TalkBack** → **Ayarlar** üzerine dokunun.

- **TalkBack'teki yeni özellikler:** TalkBack'teki önemli güncellemeleri ve değişiklikleri kontrol edin.
- **Metin okuma:** TalkBack açıldığında diller ve hız gibi birçok metinden sese özelliğinin ayarlarını değiştirin.
- **Ayrıntı düzeyi:** Sesli geri bildirim için ayrıntılı ayarları özelleştirin.
- **Ses ve titreşim:** TalkBack'in ses ve titreşim ayarlarını değiştirin.
- **Odağı özelleştir:** Cihazı, öğelerin üzerine dokunduğunuzda görünen odak göstergesinin sınırını kalınlaştıracak şekilde ayarlayın. Göstergenin rengini değiştirmeniz de mümkündür.
- **Hareketleri özelleştir:** TalkBack'i kullanırken ekranı kontrol etmeye ve hareketlerin ayarlarını özelleştirmeye yönelik çeşitli parmak hareketlerini kontrol edin.
- **Menüleri özelleştir:** Hangi TalkBack menülerini ve okuma menülerini kullanacağınızı seçin.
- **Otomatik açıklamalar:** Otomatik açıklama ayarlarını yapılandırın. Etiketsiz bir simgeye ya da yazı içeren bir görsele odaklandığınızda açıklama duyabilirsiniz.
- **Braille klavye:** 6 noktalı braille klavyeyi kullanarak ekranda harfleri girin.

- **Braille ekran:** Braille klavyeye bağlanın ve ayarları değiştirin.
- **Eğitim ve yardım:** TalkBack'i nasıl kullanacağınızı öğrenin.
- **Gelişmiş ayarlar:** TalkBack'in bildirim ayarlarını yapılandırın.
- **Galaxy Store'da TalkBack'i açın:** Galaxy Store'dan TalkBack'i açın ve güncelleme olup olmadığını kontrol edin.

## Klavyeyi kullanarak metin girme

Klavyeyi görüntülemek için metin giriş alanına dokunun ve ardından ekranda herhangi bir yere çift dokunun. Klavyeye parmağınız ile dokunduğunuzda, cihaz parmağınızın altındaki karakter tuşlarını yüksek sesle okur. İsteddiğiniz karakteri duyduğunuzda, parmağınızı ekrandan bırakarak bunu seçin. Karakter girilir ve cihaz metni yüksek sesle okur.

## Ek karakterleri girme

Tuş ile kullanılabilen ek karakterleri girmek için klavyede bir tuşa uzun basın. Tuşun üstünde kullanılabilir karakterleri gösteren bir açılır pencere görünür. Bir karakter seçmek için istediğiniz karakteri duyuncaya kadar parmağınızı açılır pencerede sürükleyin ve ardından bırakın.

## Duyma desteği

### Canlı Altyazı

Cihazı, cihazın mikrofonunu kullanarak konuşmaları yakalamak ve ekranda yazıya çevirmek üzere ayarlayın.

**Ayarlar** ekranını açın, **Erişilebilirlik** → **Duyma desteği** → **Canlı Altyazı** → **Canlı Altyazı kısayolu** üzerine dokunun ve ardından tuşa dokunarak bu işlevi açın. Bu özelliği doğrudan kullanmaya başlamak için kullanılacak eylemleri işaretleyin. Ardından konuşmayı metne dönüştürmek için eylemi gerçekleştirin.

### Canlı Altyazı

Cihazı, konuşmayı algılayacak ve videolar veya podcast'ler gibi bir medya içeriği oynattığınızda otomatik olarak altyazı oluşturulacak şekilde ayarlayın.

**Ayarlar** ekranını açın, **Erişilebilirlik** → **Duyma desteği** → **Canlı Altyazı** üzerine dokunun ve ardından **Canlı Altyazı'yı kullan** tuşuna dokunarak bu işlevi açın.

## Altyazı ayarları

**Ayarlar** ekranını açın, **Erişilebilirlik** → **Duyma desteği** → **Alt yazı tercihi** üzerine dokununuz ve ardından **Alt yazıları göster** tuşuna dokunarak bu işlevi açın.

Altyazı ayarlarını yapılandırmak için bir seçenek belirleyin.

## İşitme cihazları desteği

Cihazı, işitme cihazlarıyla daha uyumlu çalışmak üzere ses kalitesini geliştirecek şekilde ayarlayın.

**Ayarlar** ekranını açın, **Erişilebilirlik** → **Duyma desteği** → **İşitme cihazları desteği** üzerine dokununuz ve ardından **İşitme cihazı uyumluluğu** tuşuna dokunarak bu işlevi açın.

## Ses Bildirimleri

Cihazı, duman dedektörlerinin bip sesi veya ağlayan bebek gibi sesleri algılayacak şekilde ayarlayın. Cihaz sesi algıladığında titreyecektir ve kayıt olarak bir uyarı kaydedilecektir.



Bu özellik açıkken ses tanıma çalışmayacaktır.

- 1 **Ayarlar** ekranını açın ve **Erişilebilirlik** → **Duyma desteği** → **Ses Bildirimleri** → **Ses Bildirimleri uygulamasını aç**'a dokununuz.
- 2 Ses bildirim özelliğini açmak için ekrandaki talimatları uygulayın. Ses algılandığında, günlük zaman çizelgesinde görüntülenecektir. Günlüğü kontrol etmek için **<** üzerine dokununuz.
- 3 Bu özelliği kapatmak istiyorsanız, **⚙️** ögesine dokununuz, ardından kapatmak için **Ses Bildirimleri'ni kullanın** butonuna dokununuz.

## Ortam sesini artır

Cihazınızı, kulaklık kullanırken daha iyi duyabilmek için ortamdaki sesi yükseltmek üzere ayarlayın.

- 1 **Ayarlar** ekranını açın, **Erişilebilirlik** → **Duyma desteği** → **Ortam sesini artır** üzerine dokununuz ve ardından **Ortam sesini artır kısayolu** tuşuna dokunarak bu işlevi açın.
- 2 Bu özelliği doğrudan kullanmaya başlamak için kullanılacak eylemleri işaretleyin.
- 3 Cihaza kulaklık bağlayın ve kulaklığı takın.
- 4 Eylemi gerçekleştirin.

## Adapt sound

En iyi ses kalitesini bulup aramalarda ve medya oynatırken kullanmak için ses ayarlarını optimize edin.

**Ayarlar** ekranını açın, **Erişilebilirlik** → **Duyma desteği** → **Adapt sound** üzerine dokununuz, tuşa dokunarak bu işlevi açın ve ardından ses ayarlarını optimize edin.

## Tüm sesleri kapatma

Bir arama sırasında arayanın sesi ve medya sesleri gibi tüm cihaz seslerini kapatmak için cihazı ayarlayın.

**Ayarlar** ekranını açın, **Erişilebilirlik** → **Duyma desteği** üzerine dokununuz ve ardından **Tüm sesleri kapat** tuşuna dokunarak bu işlevi açın.

## Mono Ses

Mono çıkışı, stereo sesi tüm kulaklık hoparlörlerinden çalınan tek bir sinyalde birleştirir. Bir duyma engeliniz varsa ya da tek bir kulaklık daha rahatsa bunu kullanın.

**Ayarlar** ekranını açın, **Erişilebilirlik** → **Duyma desteği** üzerine dokununuz ve ardından **Mono Ses** tuşuna dokunarak bu işlevi açın.

## Ses dengesini ayarlama

Cihazı, ses dengesini ayarlayacak şekilde ayarlayın.

- 1 **Ayarlar** ekranını açın ve **Erişilebilirlik** → **Duyma desteği** üzerine dokununuz.
- 2 **Sol/sağ ses dengesi** altındaki ayar çubuğunu sola veya sağa sürükleyin ve ses dengesini ayarlayın.

## Etkileşim ve yetenek

### Evrensel anahtar

Ekranı, harici tuş takarak ya da baş hareketleri ve yüz mimikleri kullanarak kontrol edebilirsiniz.

- 1 **Ayarlar** ekranını açın ve **Erişilebilirlik** → **Etkileşim ve yetenek** → **Evrensel anahtar** üzerine dokununuz.
- 2 Ekranda verilen talimatları okuyun ve **Tamam** üzerine dokununuz.
- 3 Tuş üzerine dokunarak özelliği açın.
- 4 Evrensel anahtarlar cihaza kayıtlı değilse **Anahtar ekle** üzerine dokununuz ve cihazı kontrol etmek için anahtarları ayarlayın.



Çok yönlü anahtarın özelliğini açmak için en az bir anahtarın cihaza kayıtlı olması gerekir.

Cihazı kontrol etmek üzere geçişleri ayarlamak için **Anahtarlar** altında tuşa dokununuz.

Bu özelliği kapatmak için Yan tuş ile Ses Açma tuşuna aynı anda basın.

### Yardım menüsü

#### Yardımcı kısayol simgesini gösterme

Cihazı, uygulamalara, özelliklere ve ayarlara erişme yardımcı kısayol simgelerini görüntüleyecek şekilde ayarlayın. Simgedeki yardımcı menülere dokunarak cihazı kontrol edebilirsiniz.

- 1 **Ayarlar** ekranını açın ve **Erişilebilirlik** → **Etkileşim ve yetenek** → **Yardım menüsü** üzerine dokununuz.
- 2 Tuş üzerine dokunarak özelliği açın.  
Yardımcı kısayol simgesi ekranın sağ alt köşesinde görünür.  
Yardımcı kısayol simgesinin saydamlık düzeyini ayarlamak için **Şeffaflık** öğesinin altındaki ayar çubuğunu sürükleyin.

## Yardımcı menülere erişme

Herhangi bir ekranda yardımcı menülere erişim sağlamak için yardımcı kısayol simgesi kayan simge olarak görünür.

Yardımcı kısayol simgesine dokunduğunuzda, simge hafifçe açılır ve yardımcı menüler simgede görünür. Menüleri seçmek için sağ veya sol oka dokununuz veya sağa veya sola kaydırın.

## Gelişmiş yardımcı menüleri kullanma

Cihazı, seçilen uygulamalar için gelişmiş yardımcı menüleri gösterecek şekilde ayarlayın.

**Ayarlar** ekranını açın, **Erişilebilirlik** → **Etkileşim ve yetenek** → **Yardım menüsü** → **Bağlamsal menüleri gösterecek uygulamaları seç** üzerine dokunduktan sonra açmak istediğiniz uygulamaların yanındaki tuşlara dokununuz.

## Voice Access

Cihazınızı sesle kontrol etmek için bu özelliği kullanınız.

**Ayarlar** ekranını açın, **Erişilebilirlik** → **Etkileşim ve yetenek** → **Voice Access** üzerine dokununuz ve ardından tuşa dokunarak açınız.

## Aramaları yanıtlama veya sonlandırma

Aramaları cevaplama veya sonlandırma yöntemini değiştiriniz.

**Ayarlar** ekranını açın, **Erişilebilirlik** → **Etkileşim ve yetenek** → **Arama yanıtlama ve sonlandırma** üzerine dokunduktan sonra istediğiniz yöntemin tuşuna dokununuz.

## Etkileşim kontrolü

Uygulamaları kullanırken cihazın girişlere tepkisini sınırlandırmak için etkileşim kontrolü modunu açınız.

- 1 **Ayarlar** ekranını açınız ve **Erişilebilirlik** → **Etkileşim ve yetenek** → **Etkileşim kontrolü** üzerine dokununuz.
- 2 **Etkileşim kontrolü kısayolu** tuşu üzerine dokunarak açınız.
- 3 Bir uygulamayı kullanırken Yan tuşa ve Ses Açma tuşuna aynı anda basınız.



4 Çerçevenin boyutunu ayarlayın veya kısıtlamak istediğiniz bir alanın çevresine bir çizgi çizin.

5 **Tamamlandı** üzerine dokunun.

Cihaz kısıtlı alanı gösterir. Dokunduğunuzda kısıtlı alan tepki vermeyecektir ve cihazın tuşları bloke olacaktır. Bununla birlikte, Yan tuş, Ses tuşu ve klavye işlevlerinin blokesini etkileşim kontrolü modunda kaldırabilirsiniz.

Etkileşim kontrolü modunu kapatmak için Yan tuşa ve Ses Açma tuşuna aynı anda basın.

Cihazı, etkileşim kontrolü modu kapatıldıktan sonra ekranı kilitleyecek şekilde ayarlamak için **Ayarlar** ekranını açın, **Erişilebilirlik** → **Etkileşim ve yetenek** → **Etkileşim kontrolü** üzerine dokunun ve ardından **Devre dışı bırakıldığında ekranı kilitle** tuşuna dokunarak bu işlevi açın.

## Dokunup tutma gecikmesi

Ekranı dokunmak ve basılı tutmak için algılama süresini ayarlayın.

**Ayarlar** ekranını açın, **Erişilebilirlik** → **Etkileşim ve yetenek** → **Dokunup tutma gecikmesi** üzerine dokunun ve ardından bir seçeneği seçin.

## Süreye dokun

Cihazın dokunma olarak algılamasını istediğiniz dokunma süresini ayarlayın.

**Ayarlar** ekranını açın, **Erişilebilirlik** → **Etkileşim ve yetenek** → **Süreye dokun** üzerine dokunun, tuşa dokunarak bu işlevi açın ve ardından süreyi ayarlayın.

## Tekrarlanan dokunuşları görmezden gelme

Cihazı belirli bir süre içindeki tekrar eden dokunmaların yalnızca ilkini kabul edecek şekilde ayarlayın.

**Ayarlar** ekranını açın, **Erişilebilirlik** → **Etkileşim ve yetenek** → **Tekrarlanan dokunuşları görmezden gelme** üzerine dokunun, tuşa dokunarak bu işlevi açın ve ardından süreyi ayarlayın.

## İşaretçi durduktan sonra otomatik eylem

Fare imlecini bir öge üzerine getirdiğinizde cihazı, ögeyi otomatik olarak seçmesi için ayarlayın. Ayrıca, imleci ekranın bir köşesine götürdüğünüzde kullanılacak eylemleri atayabilirsiniz.

**Ayarlar** ekranını açın, **Erişilebilirlik** → **Etkileşim ve yetenek** → **İşaretçi durduktan sonra otomatik eylem** üzerine dokunun, ve ardından **Otomatik tıklama** tuşuna dokunarak açın. Köşe eylemleri atamak için, **Köşe eylemleri** ögesinin altında bir seçenek belirleyin ve bir eylem seçin.

## Yapışkan tuşlar

Harici bir klavyedeki Shift, Ctrl ya da Alt tuşları gibi bir değiştirici tuşu basılı kalmak üzere ayarlayabilirsiniz. Bu şekilde klavye kısa yollarını aynı anda iki tuşa basmadan kullanabilirsiniz.

**Ayarlar** ekranını açın, **Erişilebilirlik** → **Etkileşim ve yetenek** üzerine dokunun ve ardından **Yapışkan tuşlar** tuşuna dokunarak bu işlevi açın.

## Yavaş tuşlar

Harici klavyede tuşa basmanın tanınma süresini ayarlayın.

**Ayarlar** ekranını açın, **Erişilebilirlik** → **Etkileşim ve yetenek** → **Yavaş tuşlar** üzerine dokunun, tuşa dokunarak bu işlevi açın ve ardından süreyi ayarlayın.

## Sıçrama tuşları

Cihazı, belirli bir süre içinde tuşlar üzerinde tekrar eden basmaların yalnızca ilkini kabul edecek şekilde ayarlayın.

**Ayarlar** ekranını açın, **Erişilebilirlik** → **Etkileşim ve yetenek** → **Sıçrama tuşları** üzerine dokunun, tuşa dokunarak bu işlevi açın ve ardından süreyi ayarlayın.

## Gelişmiş ayarlar

### Erişilebilirlik özelliklerini doğrudan başlatma

Erişilebilirlik özelliklerini doğrudan açmak için bu ayarı yapın.

**Ayarlar** ekranını açın ve **Erişilebilirlik** → **Gelişmiş ayarlar** üzerine dokunun. **Erişilebilirlik tuşu** → **İşlemleri seç** üzerine dokunun veya **Yan tuş ve Ses açma tuşu** ya da **Ses açma ve kısma tuşları** seçin ve ardından kullanmak istediğiniz erişilebilirlik özelliklerini işaretleyin.

### Işıklı bildirim ayarlama

Cihazı, alarm çaldığında veya gelen arama ve yeni mesaj gibi bildirimler aldığınızda flaşın veya ekranın yanıp sönmesini sağlayacak şekilde ayarlayın.

**Ayarlar** ekranını açın, **Erişilebilirlik** → **Gelişmiş ayarlar** → **Işıklı bildirim** üzerine ve sonra açmak istediğiniz seçenekler yanındaki tuşların üzerine dokunun.

### Harekete geçme zamanı

Bildirimler ve ses seviyesi kontrolörü gibi harekete geçmenizi isteyen açılır pencerelerin görüntüleneceği süreyi ayarlayın.

**Ayarlar** ekranını açın, **Erişilebilirlik** → **Gelişmiş ayarlar** → **Harekete geçme zamanı** üzerine dokunun ve ardından bir seçenek belirleyin.

## Yüklü uygulamalar

Cihaza yüklenen erişilebilirlik hizmetlerini denetleyin.

**Ayarlar** ekranını açın ve **Erişilebilirlik** → **Yüklü uygulamalar** üzerine dokunun.

## Sorun giderme

Bir Samsung Servis Merkezi veya yetkili bir servis merkezi ile temasa geçmeden önce, lütfen aşağıdaki çözümleri deneyin. Bazı durumlar cihazınız için geçerli olmayabilir.

Cihazınızı kullanırken karşılaşılabileceğiniz sorunları çözmek için Samsung Members'ı da kullanabilirsiniz.

### Cihazınızı açtığınızda veya kullandığınız sırada, aşağıdaki kodlardan birini girmenizi istiyor:

- Parola: Cihazın kilit özelliği açıldıysa cihaz için ayarlamış olduğunuz parolayı girmeniz gerekir.
- PIN: Cihazı ilk kez kullanırken veya PIN özelliği açıldığında, SIM veya USIM kartla birlikte verilen PIN kodunu girmeniz gerekir. SIM kartı kilitle menüsünü kullanarak bu özelliği kapatabilirsiniz.
- PUK: Genellikle PIN kodunun birkaç kez yanlış girilmesi nedeniyle SIM veya USIM kartınız bloke olur. İletişim operatörünüz tarafından verilmiş olan PUK kodunu girmeniz gerekir.
- PIN2: PIN2 gerektiren bir menüye eriştiğinizde, SIM veya USIM kartı ile birlikte verilen PIN2 kodunu girmelisiniz. Ayrıntılı bilgi için iletişim operatörünüz ile iletişime geçin.

### Cihazınızda ağ veya servis hata mesajları görünüyor

- Sinyalin zayıf olduğu veya kötü alındığı bir yerdeyseniz sinyal alımı azalabilir. Başka bir alana gidin ve tekrar deneyin. Giderken, hata mesajları sürekli olarak görünebilir.
- Abone olmadan bazı seçeneklere erişemezsiniz. Ayrıntılı bilgi için iletişim operatörünüz ile iletişime geçin.

### Cihazınız açılmıyor

Pilin şarjı tamamen boşaldığında, cihazınız açılmayacaktır. Cihazı çalıştırmadan önce pili tam şarj edin.

## Dokunma algılaması yavaş ve yanlış çalışıyor

- Dokunma algılaması aşağıdaki durumlarda düzgün çalışmayabilir:
  - Ekranı bir ekran koruyucu veya isteğe bağlı aksesuarlar takarsanız
  - Eldiven giyiyorsanız, ekrana dokunurken elleriniz temiz değilse veya ekrana keskin bir nesne veya parmak uçlarınız ile dokunursanız
  - Nemli koşullarda veya suya maruz kaldığında
- Geçici yazılım sorunlarını gidermek için cihazınızı yeniden başlatın.
- Cihaz yazılımınızın en son sürüme güncellendiğinden emin olun.
- Ekran çizik veya hasarlıysa bir Samsung Servis Merkezine veya yetkili bir servis merkezine götürün.

## Cihazınız donuyor veya önemli bir sorunla karşılaşılıyor

Aşağıdaki çözümleri deneyin. Eğer sorun yine çözülmezse, bir Samsung Servis Merkezine veya yetkili bir servis merkezine başvurun.

### Cihazı yeniden başlatma

Eğer cihazınız donarsa ya da takılırsa, uygulamaları kapatmanız veya cihazı kapatıp tekrar açmanız gerekebilir.

### Yeniden başlatmayı zorlama

Cihazınız donduysa ve yanıt vermiyorsa cihazı yeniden başlatmak için Yan tuş ile Ses Kısmı tuşuna aynı anda 7 saniyeden uzun basın.

### Cihazı sıfırlama

Bu yöntemlerle sorun çözülmezse, fabrika ayarlarına sıfırlama işlemini yapın.

**Ayarlar** ekranını açın, **Genel yönetim** → **Sıfırla** → **Fabrika verilerine sıfırlama** → **Sıfırla** → **Tümünü sil** üzerine dokununuz. Fabrika verilerine sıfırlamadan önce, cihazda kayıtlı bütün önemli verilerin yedeklerini almayı unutmayın.

## Aramalar bağlanmıyor

- Doğru şebekeye erişmiş olduğunuzdan emin olun.
- Aradığınız telefon numarası için arama engelleme özelliğini ayarlamadığınızdan emin olun.
- Gelen telefon numarası için arama engelleme özelliğini ayarlamadığınızdan emin olun.

## Arama sırasında diğerleri sizi duyamıyor

- Dahili mikrofonun önünü kapatmadığınızdan emin olun.
- Mikrofonun ağızınıza yakın olduğundan emin olun.
- Kulaklık kullanıyorsanız kulaklıkların düzgünce bağlı olduğundan emin olun.

## Bir arama sırasında ses yankılanması

Ses tuşuna basarak ses seviyesini ayarlayın veya başka bir alana gidin.

## İnternet bağlantısı sık kesiliyor ya da ses kalitesi zayıf

- Cihazın dahili antenini engellemediğinizden emin olun.
- Sinyalin zayıf olduğu veya kötü alındığı bir yerdeyseniz sinyal alımı azalabilir. İletişim operatörünün baz istasyonu ile ilgili sorunlar sebebiyle bağlantı sorunları yaşayabilirsiniz. Başka bir alana gidin ve tekrar deneyin.
- Hareket halindeyken cihazı kullandığınızda, iletişim operatörünün ağ ile ilgili sorunları sebebiyle kablosuz ağ hizmetleri engellenebilir.

## Pil düzgün şarj olmuyor (Samsung onaylı şarj cihazları için)

- Şarj cihazının doğru bağlandığından emin olun.
- Bir Samsung Servis Merkezini veya yetkili bir servis merkezini ziyaret edin ve pilini değiştirin.

## Pil ilk alındığı zamana göre daha hızlı boşalıyor

- Cihazı veya pili çok soğuk veya çok sıcak ısı derecesine maruz bıraktığınızda, kullanılabilir şarj azalabilir.
- GPS, oyunlar veya internet gibi bazı uygulamaları veya özellikleri kullandığınızda pil tüketimi artar.
- Pil tükenebilir ve kullanılabilir pil süresi zaman içinde azalacaktır.

## Kamerayı açarken hata mesajları görünüyor

Cihazınızın kamera uygulamasını çalıştırmak için yeterli miktarda kullanılabilir depolama alanı ve pil gücü olmalıdır. Kamerayı açarken hata mesajları alıyorsanız şunları deneyin:

- Pili şarj edin.
- Dosyaları bir bilgisayara aktararak veya cihazınızdan dosya silerek depolama alanında bir miktar yer açın.
- Cihazı yeniden başlatın.

Bu ipuçlarını denedikten sonra kamera uygulamasında sorun yaşamaya devam ederseniz, bir Samsung Servis Merkezine veya yetkili bir servis merkezine başvurun.

## Fotoğraf kalitesi önizlemeye göre daha kötü

- Çevredekilere ve kullandığınız fotoğraf tekniklerine bağlı olarak fotoğraflarınızın kalitesi farklılık gösterebilir.
- Fotoğrafları karanlık alanlarda, geceleri ya da iç mekanlarda çekerseniz, görüntü gürültüsü oluşabilir veya görüntüler odak dışında kalabilir.

## Multimedya dosyalarını açarken hata mesajları görünüyor

Cihazınızda, dosyaları açarken, hata mesajları alıyorsanız ya da multimedya dosyalarını oynatamıyorsanız şunları deneyin:

- Dosyaları bir bilgisayara aktararak veya cihazınızdan dosya silerek depolama alanında bir miktar yer açın.
- Müzik dosyasının Dijital Hak Yönetimi (DRM) korumalı olmadığından emin olun. Dosya DRM korumalı ise, dosyayı yürütmek için doğru lisansa veya anahtara sahip olduğunuzdan emin olun.

- Dosya biçimlerinin cihaz tarafından desteklendiğinden emin olun. Eğer DivX veya AC3 gibi dosya formatı desteklenmiyorsa, bunu destekleyen bir uygulama yükleyin. Cihazınızın desteklediği dosya formatlarını kontrol etmek için Samsung web sitesini ziyaret edin.
- Cihazınız, cihaz tarafından çekilen fotoğrafları ve videoları destekler. Diğer cihazlar tarafından çekilen fotoğraflar ve videolar doğru çalışmayabilir.
- Cihazınız, iletişim operatörü veya ek hizmet sağlayıcıları tarafından yetkilendirilen multimedya dosyalarını destekler. Zil sesleri, videolar veya duvar kağıtları gibi internette dolaşan bazı içerikler doğru çalışmayabilir.

## Bluetooth iyi çalışmıyor

Başka bir Bluetooth cihazı bulunmuyorsa veya bağlantı sorunları ya da performans sorunları varsa şunları deneyin:

- Bağlantı kurmak istediğiniz cihazın taranmaya veya bağlantı kurulmaya hazır olduğundan emin olun.
- Telefonunuzun ve diğer Bluetooth cihazının maksimum Bluetooth aralığı (10 m) içinde olduğundan emin olun.
- Telefonunuzda **Ayarlar** ekranını açın, **Bağlantılar** üzerine dokununuz ve ardından **Bluetooth** tuşuna dokunarak yeniden açın.
- Cihazınızda **Ayarlar** ekranını açın, **Genel yönetim** → **Sıfırla** → **Wi-Fi ve Bluetooth ayarlarını sıfırla** → **Ayarları sıfırla** üzerine dokunarak ağ ayarlarınızı sıfırlayın. Sıfırlama işlemini gerçekleştirirken kayıtlı bilgileri kaybedebilirsiniz.

Bu ipuçlarıyla sorun çözülmezse, bir Samsung Servis Merkezine veya yetkili bir servis merkezine başvurun.

## Cihazı bilgisayara bağladığınızda bağlantı kurulmuyor

- Kullandığınız USB kablosunun cihazınız ile uyumlu olduğundan emin olun.
- Bilgisayarınızda doğru sürücünün yüklenmiş ve güncellenmiş olduğundan emin olun.

## Cihazınız mevcut konumunuzu bulamıyor

GPS sinyalleri, iç mekanlar gibi bazı bölgelerde engellenebilir. Bu gibi durumlarda mevcut konumunuzu bulmak için cihazınızı Wi-Fi veya bir mobil ağı kullanacak şekilde ayarlayın.



## Cihazda saklanan veriler kayboldu

Cihazda saklanan tüm önemli verilerin daima yedeklerini oluşturun. Aksi halde, hasar görmüş ya da kaybolmuşsa verileri geri getiremezsiniz. Samsung, cihaza kaydedilen verilerin kayıplarından sorumlu değildir.

## Cihaz kasasının dışında küçük bir boşluk var

- Bu boşluk gerekli bir üretim özelliğidir ve parçalar hafif sallanabilir ve titreşebilir.
- Zaman içinde, parçalar arasındaki sürtünme bu boşluğun hafif genişlemesine sebep olabilir.

## Cihazda yeterli depolama alanı yok

Depolama alanında yer açmak için cihaz bakımı özelliğini kullanarak ya da manuel olarak önbellek gibi gereksiz verileri veya kullanılmayan uygulamaları ya da dosyaları silerek gereksiz verileri silin.

## Ana ekran tuşu görünmüyor

Belirli uygulamaları veya özellikleri kullanılırken Ana ekran tuşunu içeren navigasyon çubuğu ortadan kaybolabilir. Navigasyon çubuğuna erişmek için parmağınızı ekranın alt kısmından yukarıya doğru sürükleyin.

## Yetkili servis listesi

Yetkili servis bilgilerine ulaşmak için lütfen [www.samsung.com/tr/support/service-center/](http://www.samsung.com/tr/support/service-center/) adresini ziyaret edin.

Güncel yetkili servis bilgileri için 444 7711 çağrı merkezimize ulaşabilirsiniz.

- \* Cihazın kullanım ömrü 5 yıl, garanti süresi 2 yıldır.
- \* Samsung Çağrı Merkezi : 444 7711

Üretici Firma: SAMSUNG ELECTRONICS CO., LTD  
443-742 129, SAMSUNG-RO, YEONGTONG-GU  
SUWON KYONGGI-DO SOUTH KOREA  
Tel: +82-2-2255-0114

Ürüne Garanti Veren Firma: Samsung Electronics İstanbul Paz. ve Tic. Ltd. Şti.  
Adres: Defterdar Mah. Otakçılar Cad. Sinpaş Flatofis Apt. No: 78/46  
Eyüpsultan/İSTANBUL TÜRKİYE  
Tel: +90 212 467 0600

## Telif hakkı

Telif hakkı © 2024 Samsung Electronics Co., Ltd.

Bu kılavuz uluslararası telif hakkı yasaları ile korunmaktadır.

Fotokopi çekme, kaydetme veya herhangi bir depolama cihazında ve geri alma sisteminde depolama dahil olmak üzere bu kılavuzun hiçbir kısmı çoğaltılamaz, dağıtılamaz, tercüme edilemez, elektronik veya mekanik olarak herhangi bir şekilde aktarılamaz.

## Ticari markalar

- SAMSUNG ve SAMSUNG logosu Samsung Electronics Co., Ltd.'in tescilli ticari markalarıdır.
- Bluetooth®, Bluetooth SIG, Inc. firmasının dünya çapındaki markasıdır.
- Wi-Fi®, Wi-Fi Direct™, Wi-Fi CERTIFIED™ ve Wi-Fi logosu, Wi-Fi Alliance'ın tescilli ticari markalarıdır.
- Dolby Laboratories lisansı altında üretilmiştir. Dolby, Dolby Atmos ve çift D sembolü, Dolby Laboratories'ın ticari markalarıdır.
- Diğer tüm ticari markalar ve telif hakları ilgili sahiplerinin mülkiyetindedir.

