

SAMSUNG

BRUGERVEJLEDNING

SM-S921B/DS
SM-S926B/DS
SM-S928B/DS

Danish. 01/2024. Rev.1.0

www.samsung.com

Indhold

Kom godt i gang

- 5 Enhedens udseende og funktioner
- 13 Oplade batteriet
- 18 Nano-SIM-kort og eSIM
- 20 Tænde og slukke for enheden
- 21 Indledende konfiguration
- 22 Samsung account
- 23 Overføre data fra din forrige enhed (Smart Switch)
- 25 Forstå skærmen
- 33 Informationspanel
- 35 Skærbillede og skærmoptagelse
- 37 Indtastning af tekst
- 39 Udtrækning af tekst

Apps og funktioner

- 40 Installere eller afinstallere apps
- 41 S Pen (Galaxy S24 Ultra)
- 55 Telefon
- 59 Kontakter
- 61 Beskeder
- 62 Kamera
- 81 Galleri
- 86 AR-zone
- 92 Bixby
- 94 Bixby Vision

- 95 Multi-vindue (bruge flere apps på én gang)
- 98 Samsung Internet
- 99 Samsung Wallet
- 102 Samsung Health
- 103 Samsung Notes
- 108 Samsung Members
- 109 Samsung Kids
- 110 Samsung Global Goals
- 110 Samsung TV Plus
- 110 Samsung Find
- 110 Samsung Shop
- 111 Galaxy Shop
- 111 Galaxy Wearable
- 111 PENUP (Galaxy S24 Ultra)
- 112 Kalender
- 113 Reminder (modtagelse af meddelelser om gøremål)
- 114 Diktafon
- 116 Mine filer (kontrol og administration af filer)
- 116 Ur
- 116 Lommeregner
- 117 Gaming Hub
- 118 Game Booster (konfigurering af dit spilmiljø)
- 119 SmartThings
- 120 Deling af indhold
- 121 Music Share

- 123 Smart View (spejling på en tv-skærm)
- 124 Link til Windows (bruge enheden via en computerforbindelse)
- 125 Samsung DeX
- 130 Google-apps

Indstillinger

- 131 Introduktion
- 131 Samsung account
- 131 Forbindelse
 - 133 Wi-Fi
 - 134 Bluetooth
 - 136 NFC og kontaktløse betalinger
 - 137 Datasparer
 - 137 Tilladte netværk til apps
 - 138 Mobilt hotspot
 - 138 Flere forbindelsesindstillinger
- 140 Forbundne enheder
- 141 Tilstande og rutiner
 - 141 Brug af tilstande
 - 142 Brug af rutiner
- 142 Lyde og vibration
 - 143 Lydkvalitet og -effekter
 - 144 Separat applyd
- 144 Meddelelser
- 145 Skærm
 - 146 Jævnhed i bevægelser
 - 147 Ændre skærmtilstand eller justere skærmfarver
- 148 Batteri
- 148 Baggrund og stil
- 148 Temaer
- 149 Startskærm
- 149 Låseskærm og AOD
 - 150 Hold ulåst
 - 150 Always On Display (visning af oplysninger, når skærmen er slukket)
- 151 Sikkerhed og fortrolighed
 - 152 Ansigtsgenkendelse
 - 154 Genkendelse af fingeraftryk
 - 156 Sikker mappe
 - 159 Sikker Wi-Fi
 - 160 Samsung Pass
- 163 Placering
- 163 Sikkerhed og nødsituationer
- 164 Konti og sikkerhedskopiering
 - 164 Samsung Cloud
- 165 Google
- 165 Avancerede funktioner
 - 167 Avanceret intelligens
 - 167 Bevægelser
 - 168 Videopkaldseffekter
 - 169 Dual Messenger
- 170 Digital balance og forældrekontrol
- 170 Enhedspleje
- 171 Apps
- 172 Generel administration
- 173 Tilgængelighed
- 174 Softwareopdatering
- 174 Om telefonen

Bemærkninger om brug

- 175 Forholdsregler for brug af enheden
- 178 Bemærkninger om pakkens indhold og tilbehør
- 179 Bevarelse af vand- og støvafvisning
- 180 Situationer med overophedning af enheden og tilhørende løsninger

Appendiks

- 184 Tilgængelighed
- 199 Fejlsøgning
- 204 Fjerne batteriet

Kom godt i gang

Enhedens udseende og funktioner

► Galaxy S24 Ultra:

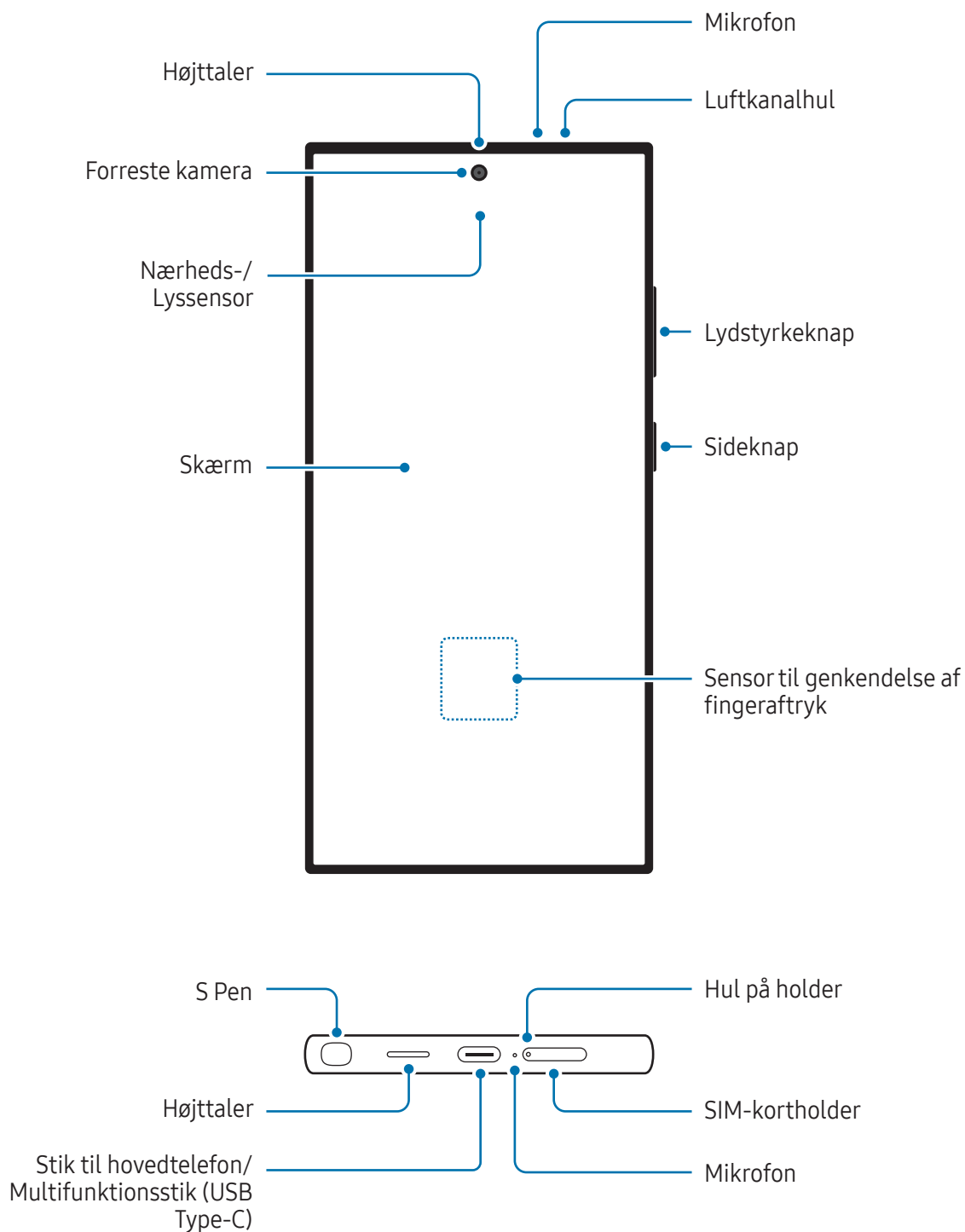

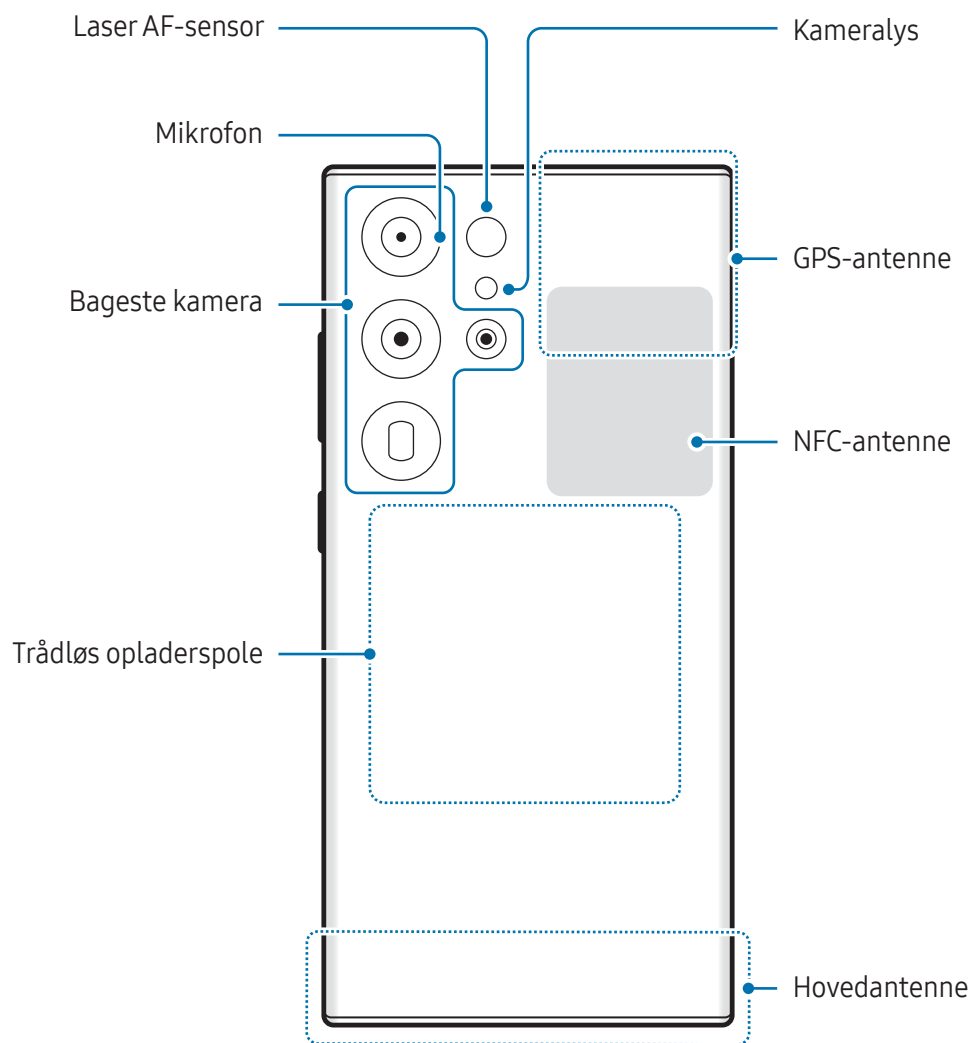

► Galaxy S24+:

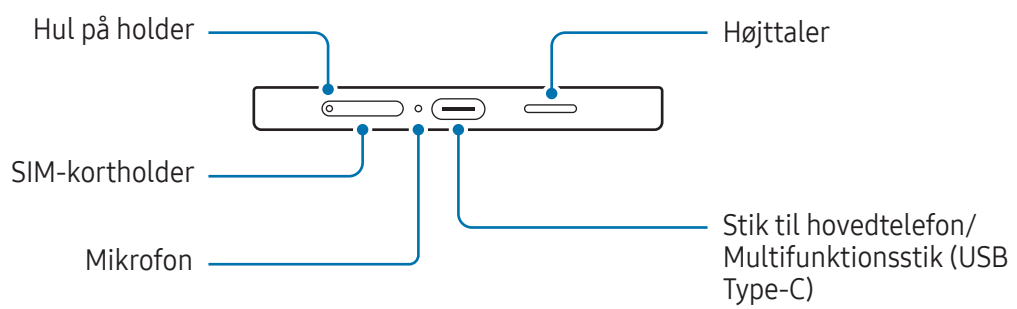
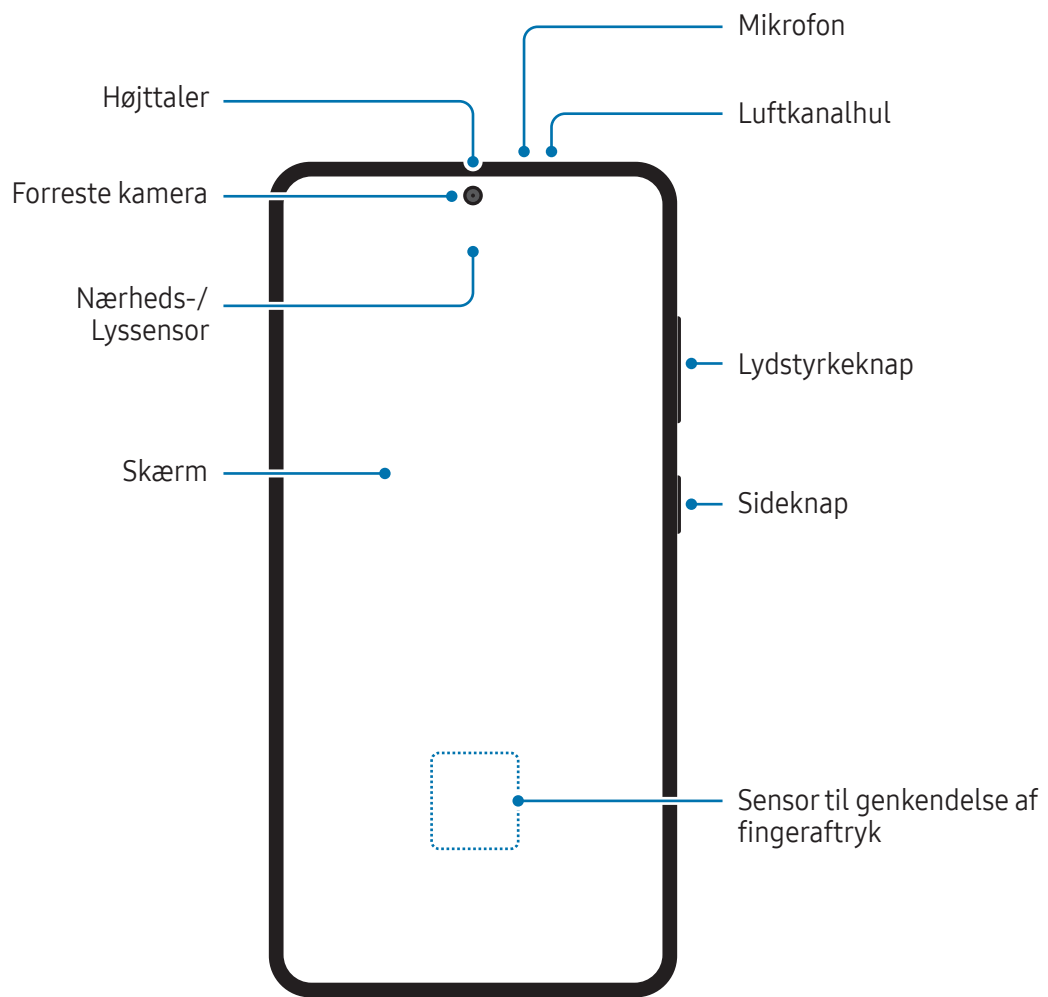

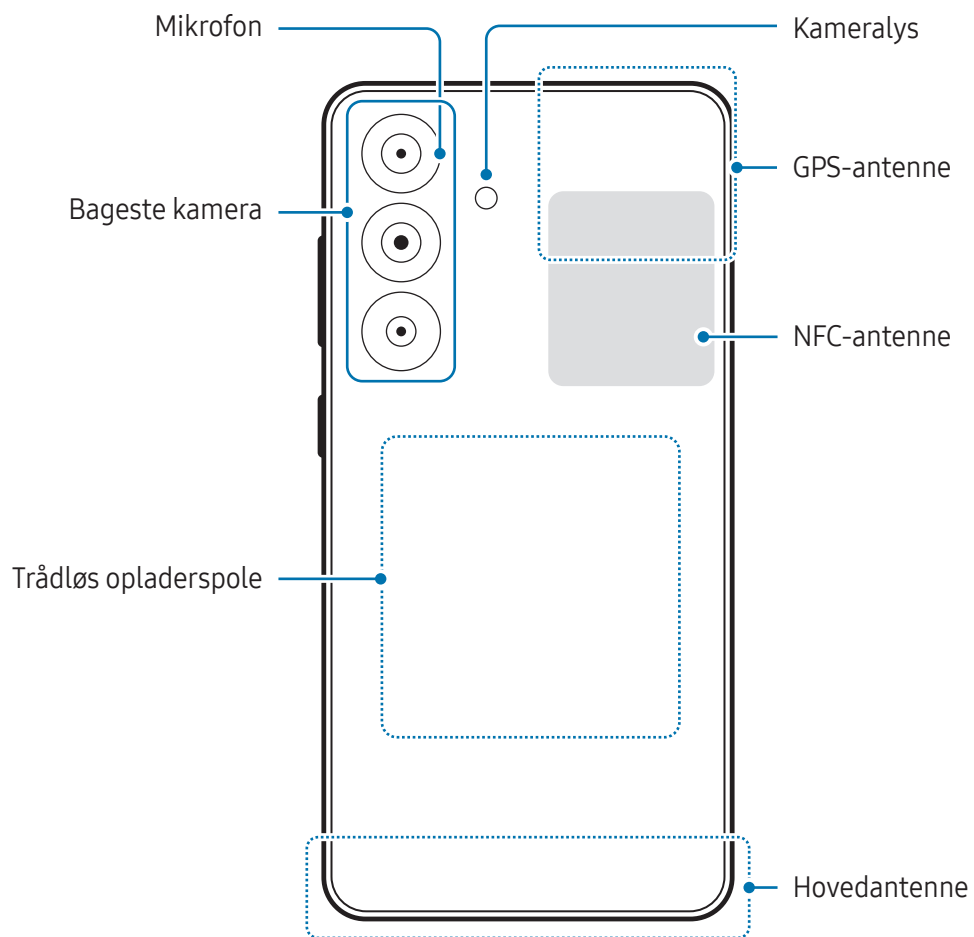

► Galaxy S24:

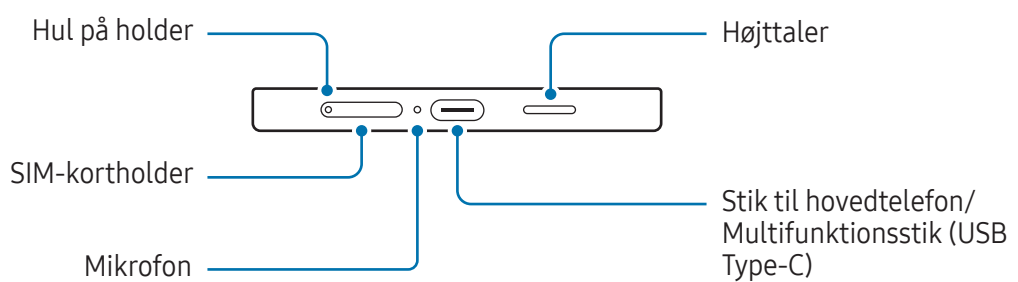
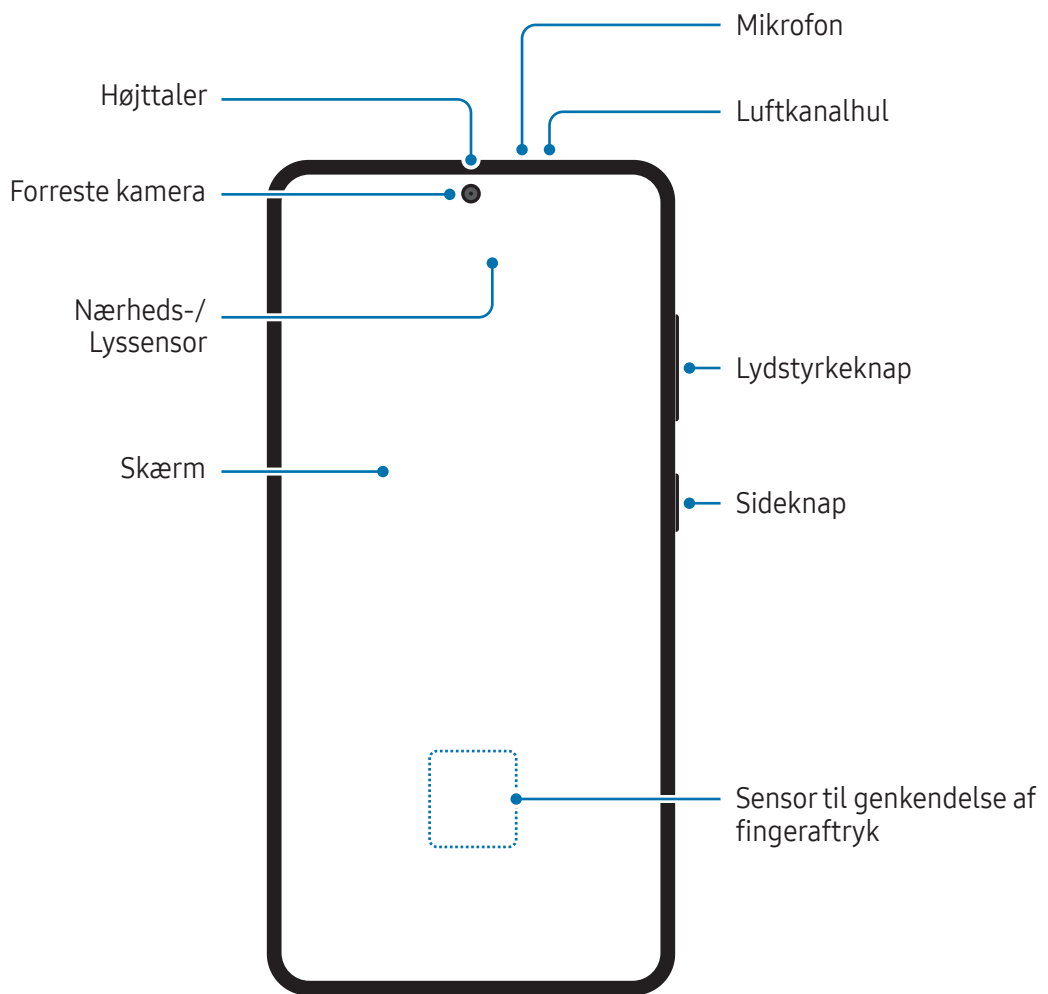

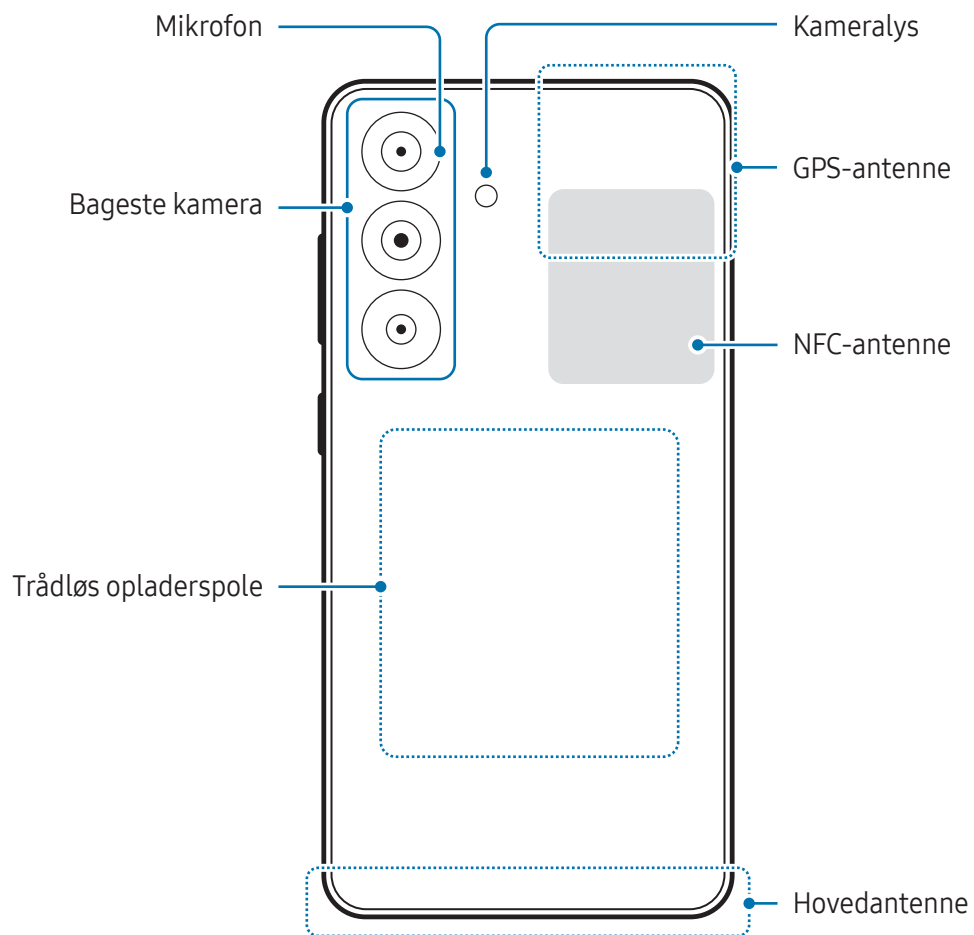

- ❗ • Undlad at placere enheden tæt på dine ører, når du anvender højttalerne, f.eks. ved afspilning af mediefiler eller ved brug af højttalertelefonen.
- Vær omhyggelig med ikke at udsætte kameraobjektivet for stærke lyskilder, såsom direkte sollys. Hvis kameraobjektivet udsættes for en stærk lyskilde, såsom direkte sollys, kan kameraets billedsensor blive beskadiget. En beskadiget billedsensor kan ikke repareres og vil resultere i prikker eller pletter på dine billeder.
- Hvis du benytter enheden, mens dens glas eller akrylmateriale er itu, er der risiko for beskadigelse. Brug kun enheden, når den er blevet repareret hos et Samsung Servicecenter eller et autoriseret servicecenter.
- Hvis der kommer støv eller fremmedlegemer ind i mikrofonen, højttaleren eller modtageren, eller hvis disse dele tildækkes, kan enhedens lyd blive dæmpet, eller nogle funktioner vil måske ikke fungere. Hvis du forsøger at fjerne støv eller fremmedlegemer med en skarp genstand, kan enheden blive beskadiget, og dens udseende kan blive påvirket.
- 📝 • Der kan opstå tilslutningsproblemer og øget batteriforbrug i følgende situationer:
 - Hvis du sætter metalstickers på enhedens antenneområde
 - Hvis du monterer et enhedscover af metalmateriale på enheden
 - Hvis du tildækker enhedens antenneområde med dine hænder eller andre genstande, mens du bruger visse funktioner, f.eks. opkald eller mobildataforbindelsen.
- Hvis luftkanalhullet er tildækket af et tilbehør, f.eks. en beskyttelsesfilm eller en sticker, kan der opstå uønskede lyde under opkald eller medieafspilning.
- Tildæk ikke området omkring nærheds-/lyssensoren med skærmtilbehør, såsom stickers eller et cover. Gør du dette, kan det medføre, at sensoren fungerer forkert.
- Lyset kan flimre i toppen af enheden under opkald på grund af nærhedssensorens funktion.

Hårde knapper

Knap	Funktion
Sideknap	<ul style="list-style-type: none"> Når enheden er slukket, skal du trykke og holde for at tænde den. Tryk for at aktivere eller låse skærmen. Tryk og hold for at starte en samtale med Bixby. Se Brug af Bixby for at få yderligere oplysninger. Tryk to gange på eller tryk og hold nede for at åbne den app eller funktion, du har indstillet.
Sideknap + Lydstyrke ned-knappen	<ul style="list-style-type: none"> Tryk samtidigt for at tage et skærmbillede. Tryk og hold samtidigt for at slukke for enheden.

Indstilling af sideknappen

Vælg en app eller en funktion, der skal startes, ved at trykke på sideknappen to gange eller trykke og holde på sideknappen.

Åbn **Indstillinger**, tryk på **Avancerede funktioner** → **Sideknap** og foretag derefter et valg, du ønsker.

Funktionsknapper

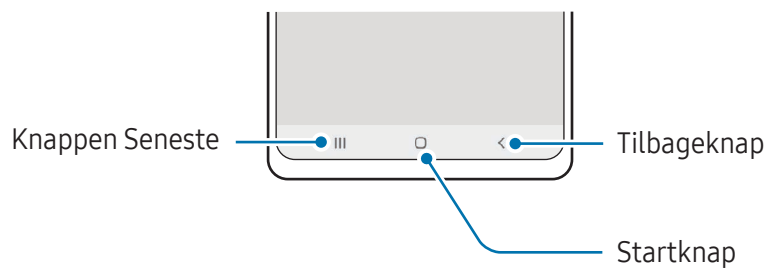

Når du tænder for skærmen, vises funktionsknapperne nederst på skærmen. Se [Navigationslinje \(funktionsknapper\)](#) for at få yderligere oplysninger.

Oplade batteriet

Du skal oplade batteriet, inden du bruger det for første gang, eller når det ikke har været brugt i en længere periode.

Opladning med kabel

Slut USB-kablet til USB-strømadapteren, og sæt kablet i enhedens multifunktionsstik for at oplade batteriet. Kobl opladeren fra enheden, når den er fuldt opladet.

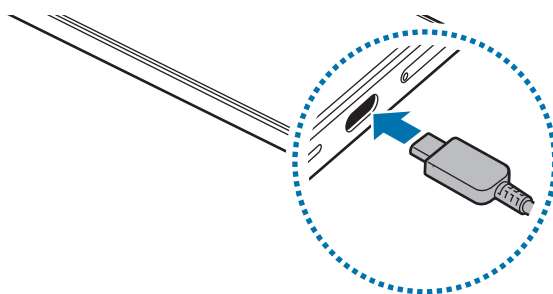

Trådløs opladning

Enheden har en indbygget trådløs opladerspole. Du kan oplade batteriet med en trådløs oplader (sælges separat).

Anbring midten af enhedens bagside på midten af den trådløse oplader for at oplade batteriet. Kobl enheden fra den trådløse oplader, når den er fuldt opladet.

Den estimerede opladningstid vises på informationspanelet. Den faktiske opladningstid forudsætter, at enheden ikke er i brug, og den kan variere, afhængigt af opladningsforholdene. Trådløs opladning fungerer muligvis ikke effektivt, afhængigt af typen af tilbehør eller cover. For stabil trådløs opladning anbefales det at afmontere tilbehør eller coveret fra enheden.



Forholdsregler ved trådløs opladning

Hvis du ikke følger forsigtighedsreglerne, kan enheden muligvis ikke oplades korrekt eller overophedes, eller enheden og eventuelle kort kan blive beskadiget.

- Undlad at placere enheden på den trådløse oplader med et kreditkort eller RFID (Radio-Frequency Identification)-kort (f.eks. et transportkort eller et nøglekort) placeret mellem enhedens bagside og enhedens cover.
 - Undlad at placere enheden på den trådløse oplader, hvis der er placeret ledende materialer, som f.eks. metalgenstande og magneter, mellem enheden og den trådløse oplader.
- 
- Hvis du bruger den trådløse oplader i områder med svage netværkssignaler, mister du måske netværksmodtagelsen.
 - Brug trådløse opladere, der er godkendt af Samsung. Hvis du bruger andre trådløse opladere, oplades batteriet måske ikke korrekt.

Hurtigopladning

Brug en kvik hurtigoplader eller en hurtigoplader. For at bruge funktionen Trådløs hurtigopladning skal du bruge en oplader og komponenter, der understøtter funktionen.



Du kan kontrollere statussen for opladeren ved at åbne **Indstillinger** og trykke på **Batteri**.



- Hvis hurtigopladning ikke fungerer, så åbn **Indstillinger**, tryk på **Batteri** → **Opladningsindstillinger** og kontroller herefter, om den ønskede funktion er slået til. Kontroller også, om USB-kablet og USB-strømadapteren er korrekt forbundet.
- Du kan lade batteriet hurtigere op, hvis enheden eller skærmen er slukket.
- Hvis den trådløse oplader har en indvendig blæser, kan blæseren forårsage støj under trådløs hurtigopladning. Tilføj en rutine for at indstille funktionen for trådløs hurtigopladning til automatisk at slukke på det forudindstillede tidspunkt ved hjælp af **Rutiner**. Når funktionen til trådløs hurtigopladning slukkes, vil der blive skruet ned for støjen fra opladerens blæser, og indikatorlyset vil blive dæmpet.

Trådløs strømdeling

Du kan oplade en anden enhed med telefonens batteri. Du kan stadig oplade en anden enhed, selv når du oplader din telefon. Afhængigt af den anvendte tilbehørs- og covertype virker trådløs strømdeling muligvis ikke. Det anbefales at aftage alt det anvendte tilbehør og coveret, før denne funktion bruges.

- 1 Åbn informationspanelet, stryg nedad og tryk derefter på  (**Trådløs strømdeling**) for at slå den til. Hvis du ikke kan finde  (**Trådløs strømdeling**) på panelet med hurtigindstillinger, skal du trykke på  → **Rediger** og trække knappen over for at tilføje den.
- 2 Placer den anden enhed på midten af telefonen med bagsiderne mod hinanden.

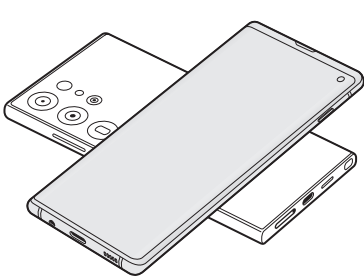

Telefon

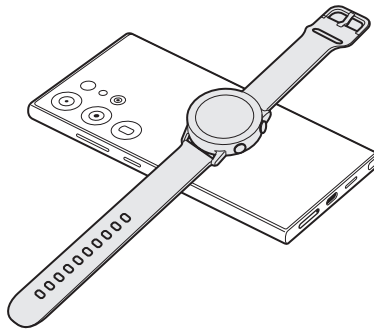

Galaxy Watch

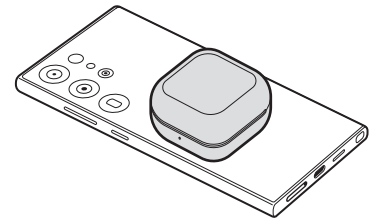

Galaxy Buds

- 3 Når du er færdig med at oplade, skal du afbryde forbindelsen mellem den anden enhed og din telefon.



Brug ikke hovedtelefoner, mens du deler strømmen. Hvis du gør det, kan enheder i nærheden blive beskadiget.



- Placeringen af den trådløse opladerspole kan være forskellig, alt efter enheden. Juster enhederne, så opladerspolerne kan tilsluttes korrekt.
- Nogle funktioner er ikke tilgængelige under strømdeling.
- Det er kun enheder, der understøtter trådløs opladning, som kan oplades med denne funktion. Nogle enheder oplader muligvis ikke. Du kan se hvilke enheder, der understøtter funktionen Trådløs strømdeling, på Samsungs websted.
- Flyt ikke og brug ikke enheden under opladning for at sikre korrekt opladning.
- Den strøm, der oplades til den anden enhed, kan være mindre end den mængde, som din telefon deler.
- Hvis du oplader den anden enhed, mens du oplader telefonen, kan opladningshastigheden falde, eller enheden kan muligvis ikke oplades korrekt, afhængigt af opladertypen.
- Opladningshastigheden eller -effektiviteten kan variere, afhængigt af telefonens tilstand eller det omgivende miljø.

Indstille en grænse for strømdeling

Du kan indstille, at enheden skal stoppe strømdeling, når den resterende batteristrøm falder til under et bestemt niveau.

Åbn **Indstillinger**, tryk på **Batteri** → **Trådløs strømdeling** → **Batterigrænse** og indstil derefter grænsen.

Reducere batteriforbruget

Din enhed indeholder en række valgmuligheder, der hjælper dig med at spare på batteriet.

- Optimer enheden med funktionen Enhedspleje.
- Når du ikke bruger enheden, bør du slukke skærmen ved at trykke på sideknappen.
- Slå strømbesparelsetilstand til.
- Luk unødvendige apps.
- Sluk for Bluetooth-funktionen, når den ikke er i brug.
- Slå automatisk synkronisering af apps, der skal synkroniseres, fra.
- Nedsæt tiden for baggrundsbelysning.
- Nedsæt skærmens lysstyrke.

Tips og forholdsregler vedr. batterioplading



Brug kun Samsung-godkendt batteri, oplader og ledning, specielt designet til din enhed. Ikke-kompatible batterier, opladere og ledninger kan medføre alvorlige skader eller beskadige enheden.



- Enheden kan blive alvorligt beskadiget, hvis opladeren tilsluttes forkert. Skader, som skyldes forkert brug, dækkes ikke af garantien.
- Anvend kun det USB Type-C-kabel, der fulgte med enheden. Enheden kan blive beskadiget, hvis du anvender et micro USB-kabel.
- Hvis du oplader enheden, mens multifunktionsstikket er vådt, kan enheden blive beskadiget. Tør multifunktionsstikket grundigt af, før enheden oplades.



- Kobl opladeren fra, når den ikke er i brug, for at spare strøm. Da opladeren ikke har en tænd/sluk-kontakt, skal du tage opladeren ud af stikkontakten, når opladeren ikke er i brug, for at undgå strømspild. Opladeren skal placeres tæt på stikkontakten og være lettilgængelig under opladning.
- Når du bruger en oplader, anbefales det at bruge en godkendt oplader, der garanterer opladningsydeevnen.
- Hvis batteriet er totalt afladet, kan du ikke tænde enheden, selv om opladeren er tilsluttet. Lad det tømte batteri lade op i et par minutter, før du tænder for enheden.
- Hvis du kører flere apps samtidigt eller bruger netværksapps eller apps, der skal have forbindelse til en anden enhed, aflades batteriet hurtigt. Du bør altid lade batteriet helt op, før du bruger disse apps for at undgå, at batteriet løber tør under en dataoverførsel.
- Hvis du bruger en anden strømkilde end opladeren, f.eks. en computer, kan det resultere i en langsommere opladningshastighed på grund af en lavere elektrisk strøm.
- Du kan bruge enheden, mens den oplades, men det kan tage længere tid at lade batteriet helt op.
- Hvis enheden får en ustabil strømforsyning under opladning, kan det være, at skærmen ikke fungerer. Hvis dette sker, skal du tage opladeren ud af enheden.
- Enheden og opladeren kan blive varme under opladningen. Dette er normalt og bør ikke påvirke enhedens levetid eller ydelse. Hvis batteriet bliver varmere end normalt, kan opladeren stoppe opladningen.
- Hvis enheden ikke oplades korrekt, skal du tage enheden og opladeren med til et Samsung Servicecenter eller et autoriseret servicecenter.

Nano-SIM-kort og eSIM

Indsæt SIM- eller USIM-kortet, eller download det eSIM, som din udbyder har leveret.

Til forskel fra et fysisk nano-SIM-kort, så er eSIM et indlejret, digitalt SIM. Hvis du vil have to telefonnumre eller operatører til en enkelt enhed, skal du indsætte et andet SIM- eller USIM-kort eller downloade et andet eSIM.



- eSIM er muligvis ikke tilgængelig, afhængigt af geografisk område, udbyder eller model.
- Nogle tjenester, der kræver en netværkstilslutning, er muligvis ikke tilgængelige, afhængigt af tjenestudbyderen.
- Brug af både nano-SIM-kortet og eSIM eller to eSIM-kort kan resultere i langsommere dataoverførselshastigheder i visse områder.

Indsættelse af SIM- eller USIM-kortet

► Galaxy S24 Ultra:

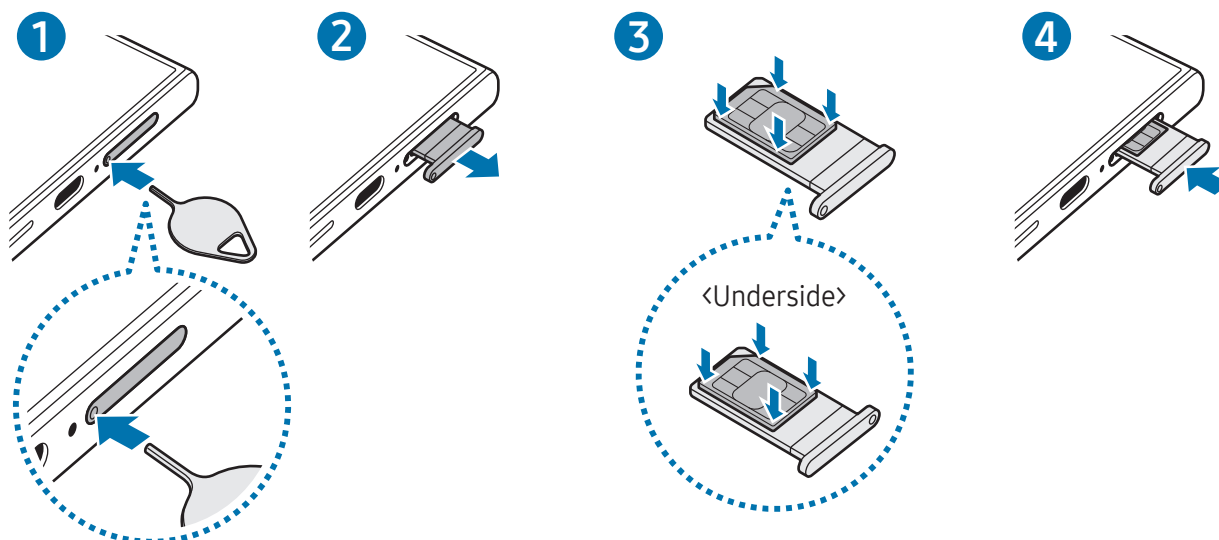

► Galaxy S24+, Galaxy S24:

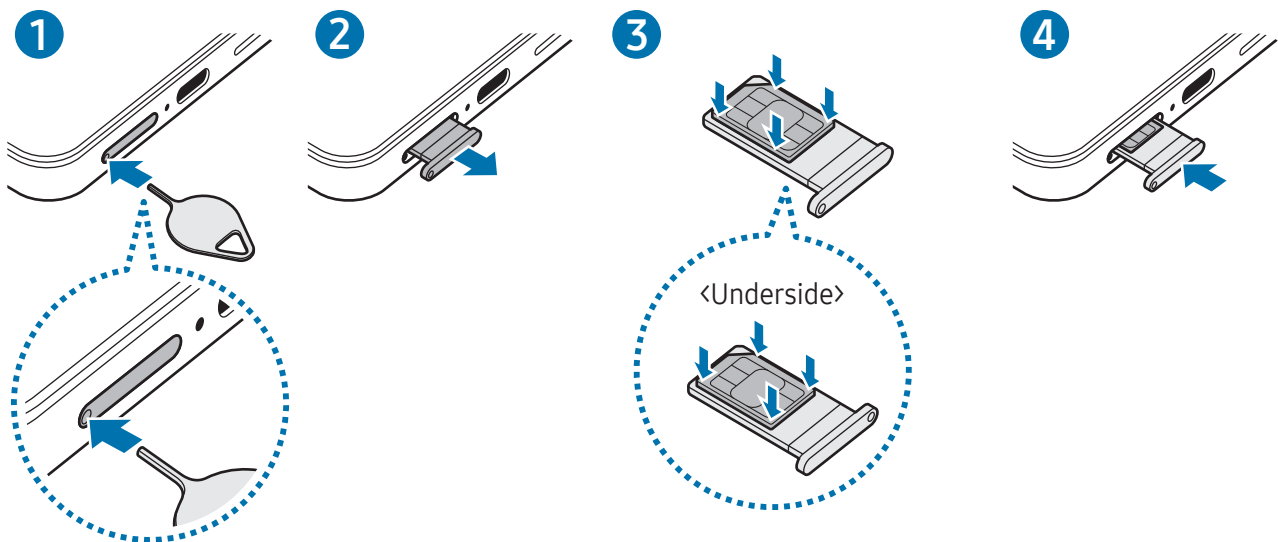

1 Sæt udskubningsstiften i hullet på holderen for at frigøre holderen.

2 Træk forsigtigt holderen ud af porten til holderen.

3 Placer SIM- eller USIM-kortet på holderen med de guldfarvede kontakter opad og tryk forsigtigt SIM- eller USIM-kortet ind i holderen for at fastgøre det.

4 Sæt holderen ind i porten til holderen.



- Sæt udskubningsstiften i **hullet på holderen** for at frigøre holderen.
- Brug kun et nano-SIM-kort.
- Vær forsigtig med ikke at miste eller lade andre bruge SIM- eller USIM-kortet. Samsung er ikke ansvarlig for nogen skader eller ulemper, der forårsages af mistede eller stjålne kort.
- Sørg for, at udskubningsstiften er vinkelret i forhold til hullet. Ellers kan enheden blive beskadiget.
- Hvis SIM-kortet ikke er fastgjort korrekt i holderen, kan det falde ud af holderen.
- Hvis du sætter holderen i enheden, mens holderen er våd, kan enheden tage skade. Sørg altid for, at holderen er tør.
- Sæt holderen korrekt tilbage i porten til holderen for at forhindre væske i at trænge ind i enheden.

Download af et eSIM

Åbn **Indstillinger** og tryk på **Forbindelse** → **SIM-administrator** → **Tilføj eSIM**. Når et mobilabonnement er fundet, så følg instruktionerne på skærmen for at downloade eSIM.

Hvis du har en QR-kode fra din udbyder, skal du åbne **Indstillinger**, trykke på **Forbindelse** → **SIM-administrator** → **Tilføj eSIM** → **Scan QR-kode** og derefter scanne QR-koden.

SIM-administrator

Åbn **Indstillinger** og tryk på **Forbindelse** → **SIM-administrator**.

- **SIM-kort:** Aktiver SIM-kortet for at bruge og tilpasse SIM-kortindstillingerne.
- **eSIM-kort:** Download eller aktiver eSIM.
- **Foretrukne SIM-kort:** Vælg at bruge specifikke SIM-kort til visse funktioner, som f.eks. stemmeopkald, når to kort er aktiveret.
- **Skift af data:** Indstil enheden til at bruge et andet SIM-kort til datatjenester, hvis det foretrukne SIM-kort ikke kan oprette forbindelse til netværket.



Du kan blive opkrævet ekstra gebyrer for brug af denne funktion.

- **Flere SIM-indstillinger:** Tilpas indstillingerne for opkald eller eSIM.

Tænde og slukke for enheden



Overhold alle skilte og anvisninger fra autoriseret personale, når du færdes i områder, hvor brug af trådløse enheder er forbudt, f.eks. om bord på fly eller på hospitaler.

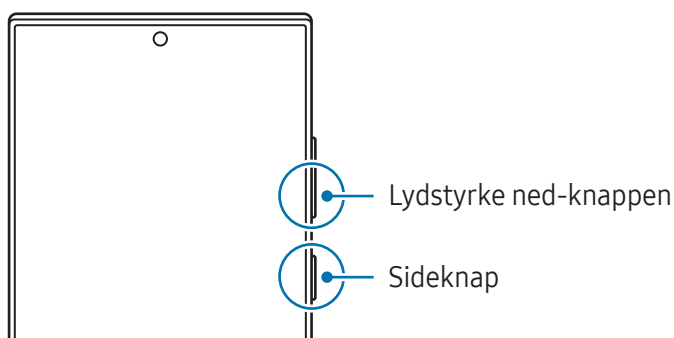

Tænde for enheden

Tryk og hold på sideknappen i nogle få sekunder for at aktivere enheden.

Slukke for enheden

1 For at slukke for enheden skal du trykke på sideknappen og lydstyrke ned-knappen og holde dem nede samtidigt. Alternativt kan du åbne informationspanelet, stryge nedad og derefter trykke på .

2 Tryk på **Sluk**.
Tryk på **Genstart** for at genstarte enheden.

 Hvis du vil indstille enheden til at slukke, når du trykker på sideknappen og holder den nede, skal du trykke på **Indstillinger for sideknop** og trykke på **Slukkemenu** under **Tryk og hold**.

Gennemtvinge genstart

Hvis din enhed fryser og ikke reagerer, skal du trykke på sideknappen og lydstyrke ned-knappen samtidigt og holde dem nede i mere end 7 sekunder for at genstarte den.

Nødopkald og medicinsk information

Du kan foretage et nødopkald eller tjekke de medicinske oplysninger, du har gemt.

Tryk og hold på sideknappen og lydstyrke ned-knappen samtidigt, og tryk derefter på **Nødopkald** eller **Medicinske oplysninger**. Alternativt kan du åbne informationspanelet, stryge nedad og derefter trykke på  → **Nødopkald** eller **Medicinske oplysninger**.

 Hvis du vil administrere dine medicinske oplysninger og dine nødsituationskontakter, skal du åbne **Indstillinger** og trykke på **Sikkerhed og nødsituationer**.

Indledende konfiguration

Første gang, du tænder enheden, eller efter at du har udført en datanulstilling, skal du opsætte den ved at følge instruktionerne på skærmen.

 Hvis du ikke har forbindelse til et Wi-Fi-netværk, kan du muligvis ikke indstille nogle af enhedens funktioner under den første opsætning.

Samsung account

Med Samsung account kan du bruge en række Samsung-tjenester, der leveres via mobilenheder, tv'er og Samsungs websted.

Du kan se listen over de tjenester, du kan bruge med din Samsung account, på account.samsung.com.

1 Åbn **Indstillinger** og tryk på **Samsung account**.

Alternativt kan du åbne **Indstillinger** og trykke på **Konti og sikkerhedskopiering** → **Administrer konti** → **Tilføj konto** → **Samsung account**.

2 Log på din Samsung account. Hvis du ikke har en Samsung account, skal du trykke på **Har du glemt din adgangskode, eller har du ikke nogen konto?** → **Opret konto**.

Sådan finder du dit id og nulstiller din adgangskode

Hvis du glemmer dit id eller din adgangskode til din Samsung account, skal du trykke på **Har du glemt din adgangskode, eller har du ikke nogen konto?** → **Har du glemt dit id** eller **Glemt adgangskode** på din Samsung accounts loginskærm. Du finder dit id eller nulstiller din adgangskode, når du indtaster de nødvendige oplysninger.

Sådan logger du af din Samsung account

Når du logger af din Samsung account, bliver dine data, som f.eks. kontakter eller events, også fjernet fra din enhed.

1 Åbn **Indstillinger** og tryk på **Konti og sikkerhedskopiering** → **Administrer konti**.

2 Tryk på **Samsung account** → **Min profil** og tryk på **Log ud** nederst på skærmen.

3 Tryk på **Log ud**, indtast adgangskoden til din Samsung account og tryk derefter på **OK**.

Overføre data fra din forrige enhed (Smart Switch)

Du kan bruge Smart Switch til at overføre data fra din forrige enhed til din nye telefon.

Åbn **Indstillinger** og tryk på **Konti og sikkerhedskopiering** → **Overfør data til konfiguration**.

Tryk på  → **Resultat af overførsel** for at se den data, der er blevet overført.



- Denne funktion understøttes muligvis ikke på alle enheder eller computere.
- Der kan være begrænsninger. Besøg www.samsung.com/smartswitch for detaljer. Samsung tager ophavsret alvorligt. Overfør kun indhold, du har ret til at overføre.

Overføre data via et USB-kabel

Du kan slutte din forrige enhed til din nye telefon med USB-kablet for at overføre data. Hvis du ikke har appen på din forrige enhed, kan du hente den fra **Galaxy Store** eller **Play Butik**.

- 1 Forbind din nye telefon og den forrige enhed ved hjælp af den nye telefons USB-kabel.
Afhængigt af den forrige enhed skal der muligvis bruges et USB-stik.
- 2 Når pop op-vinduet til valg af app vises, skal du trykke på **Smart Switch** → **Modtag data**.
- 3 På den forrige enhed skal du trykke på **Tillad**.
Din nye telefon genkender den forrige enhed, og der vises en liste over de data, du kan overføre.
- 4 Vælg den ønskede indstilling på din nye telefon, tryk på **Næste** og følg derefter instruktionerne på skærmen for at overføre data.



Undgå at fjerne USB-kablet fra enheden, når du overfører filer. Hvis du gør dette, kan du miste data eller beskadige enheden.



Overførsel af data forøger batteriforbruget for din enhed. Kontroller, at enheden er fuldt opladet, før overførslen sættes i gang. Hvis batterispændingen er lav, kan dataoverførslen blive afbrudt.

Trådløs overførsel af data

Overfør data fra din forrige enhed til din nye telefon trådløst via Wi-Fi Direct.

- 1 Åbn **Smart Switch** på den forrige enhed.
Hvis du ikke har appen, kan du hente den fra **Galaxy Store** eller **Play Butik**.
- 2 På din nye telefon skal du åbne **Indstillinger** og trykke på **Konti og sikkerhedskopiering** → **Overfør data til konfiguration**.
- 3 Anbring enhederne tæt på hinanden.
- 4 På den forrige enhed skal du trykke på **Send data** → **Trådløs**.
- 5 På din nye telefon skal du trykke på **Modtag data**, vælge din forrige enheds operativsystem og derefter trykke på **Trådløs**.
- 6 På den forrige enhed skal du trykke på **Forbind**.
- 7 Vælg den ønskede indstilling på din nye telefon, tryk på **Næste** og følg derefter instruktionerne på skærmen for at overføre data.

Overførsel af sikkerhedskopi af data

Tag en sikkerhedskopi af data fra din forrige enhed på en computer, Samsung Cloud eller et eksternt lager, og importer dataene til din nye telefon. Besøg www.samsung.com/smarts witch for at få flere oplysninger.

Forstå skærmen

Styring af skærmen

Trykke

Tryk på skærmen.

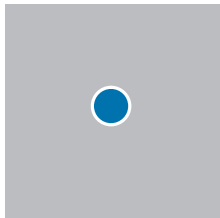

Berøre og holde

Berør og hold på skærmen i ca. 2 sekunder.

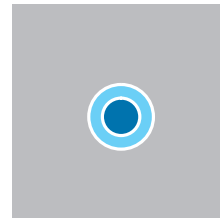

Trække

Berør og hold på et element, og træk det til målpositionen.

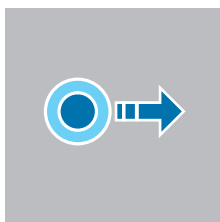

Dobbelt trykning

Tryk to gange på skærmen.

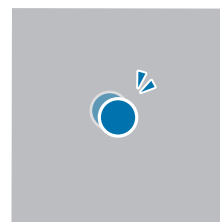

Stryge

Stryg opad, nedad, til venstre eller til højre.

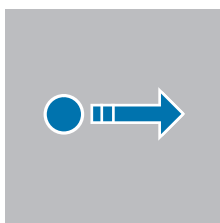

Spredte og knibe

Spred to fingre fra hinanden, eller knib fingrene sammen på skærmen.

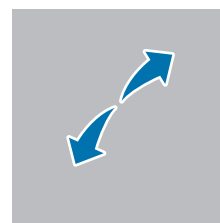

- ⚠️ • Lad ikke skærmen komme i kontakt med andre elektriske enheder. Elektrostatisk udladning kan forårsage fejl på skærmen.
 - For at undgå at beskadige skærmen må du ikke trykke på den med noget skarpt eller lægge for stort pres på den med fingerspidserne eller andre genstande.
 - Det anbefales, at du ikke bruger fast grafik på dele af eller på hele skærmen i længere tid. Hvis du gør det, kan det resultere i efterbilleder (skærmindbrænding) eller spøgelsesbilleder.
- 📏 Enheden vil muligvis ikke genkende berøringsinput, der foretages tæt på skærmens kanter, da de er uden for området for berøringsinput.

Navigationlinje (funktionsknapper)

Når du tænder for skærmen, vises funktionsknapperne på navigationlinjen nederst på skærmen. Funktionsknapperne er som standard indstillet til knappen Seneste, startknappen og tilbageknappen. Knappernes funktioner kan variere, afhængigt af den app, der anvendes, eller miljøet for brug.

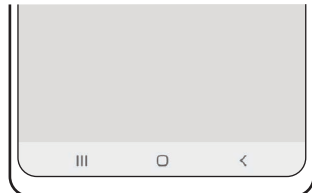

Knap		Funktion
	Seneste	<ul style="list-style-type: none"> Tryk for at åbne listen over de seneste apps.
○	Startskærm	<ul style="list-style-type: none"> Tryk for at vende tilbage til startskærmen. Tryk og hold for at starte søgefunktionen.
<	Tilbage	<ul style="list-style-type: none"> Tryk for at gå tilbage til den forrige skærm.

Skjule navigationlinjen

Tjek filer eller brug apps på en bredere skærm ved at skjule navigationlinjen.

Åbn **Indstillinger**, og tryk på **Skærm** → **Navigationlinje** → **Strygebevægelser**.

Startskærm og skærmen apps

Startskærmen er udgangspunktet, hvorfra du kan få adgang til alle enhedens funktioner. Her vises widgets, genveje til apps og andet.

Skærmen apps viser ikoner for alle apps, herunder nyinstallerede apps.

Skifte mellem startskærm og skærmen apps

På startskærmen skal du stryge opad for at åbne skærmen apps.

For at vende tilbage til startskærmen skal du stryge opad eller nedad på skærmen apps. Du kan også trykke på startknappen (○) eller på tilbageknappen (<).

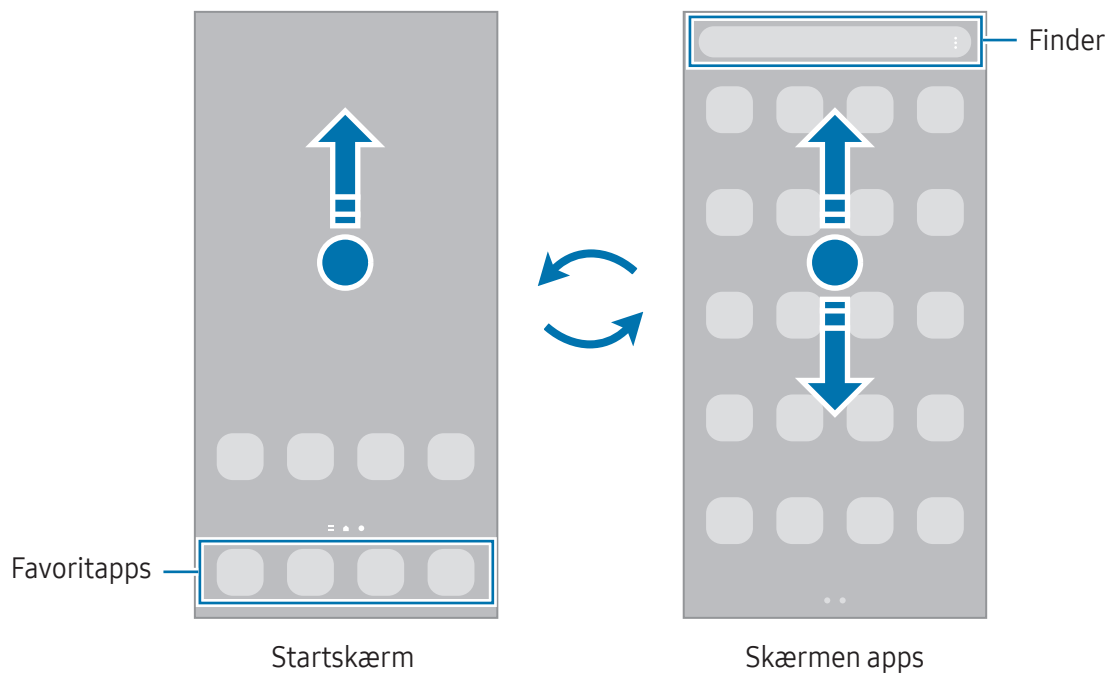

Hvis du tilføjer appknappen på startskærmen, kan du åbne skærmen apps ved at trykke på knappen. Berør og hold på et tomt område på startskærmen, tryk på **Indstill.** og tryk derefter på kontakten **Vis knappen Appskærm på startskærm** for at slå den til. Appknappen tilføjes nederst på startskærmen.



Redigere startskærmen

På startskærmen skal du berøre og holde på et tomt område eller knibe fingrene sammen for at få adgang til redigeringsmulighederne. Du kan angive baggrund, tilføje widgets m.v. Du kan også tilføje, slette eller omarrangere paneler på startskærmen.

- Tilføje paneler: Stryg til venstre og tryk derefter på **+**.
- Flytte paneler: Træk et paneleksempel til en ny placering.
- Slette paneler: Tryk på **🗑** på panelet.

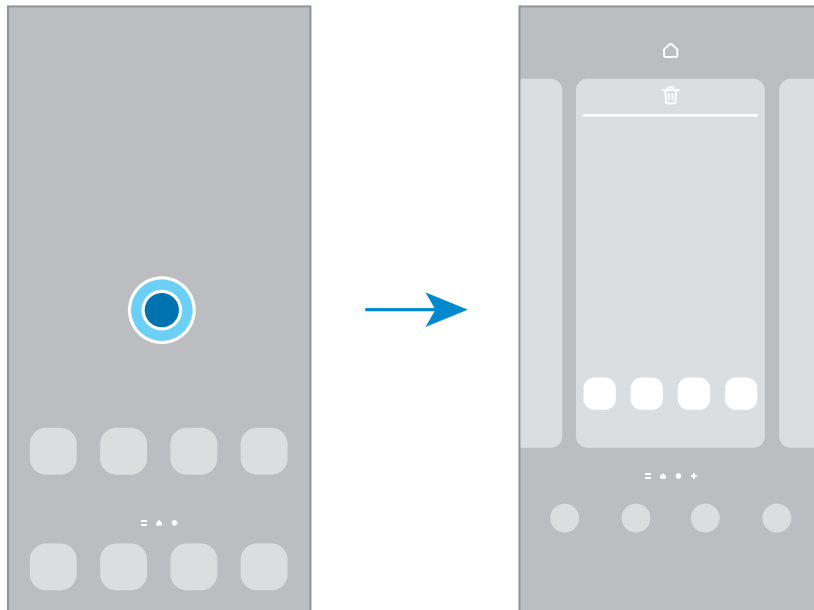

- **Baggrund og stil:** Skift baggrundsindstillingerne for startskærmen og den låste skærm.
- **Temaer:** Skift enhedens tema. Visuelle interfaceelementer, som f.eks. farver, ikoner og baggrunde, ændres afhængigt af det valgte tema.
- **Widgets:** Widgets er små apps, der starter specifikke appfunktioner for at give oplysninger og praktisk adgang på din startskærm. Vælg en widget og tryk på **Tilføj**. Widgetten føjes automatisk til startskærmen.
- **Indstill.:** Konfigurer indstillinger for startskærmen, f.eks. skærmlayoutet.

Vise alle apps på startskærmen

Uden at bruge en separat skærm til apps kan du indstille enheden til at vise alle apps på startskærmen. På startskærmen skal du berøre og holde på et tomt område og derefter trykke på **Indstill.** → **Startskærmlayout** → **Kun startskærm** → **Anvend**.

Starte Finder

Søg efter indhold på enheden.

- 1 På skærmen apps skal du trykke på **Søg**.
- 2 Indtast et søgeord.
Apps og indhold på din enhed bliver gennem søgt.
Hvis du trykker på **Q** på tastaturet, kan du søge efter mere indhold.

Flytte elementer

Træk et element til et nyt placering. Træk elementet til siden af skærmen for at flytte det til et andet panel. Hvis du trykker og holder nede på et element og trykker på **Vælg**, kan du vælge flere elementer og flytte dem samtidigt.

Hvis du vil føje en genvej til en app på startskærmen, skal du berøre og holde på et element på skærmen apps og derefter trykke på **Føj til Start**. Der føjes automatisk en genvej til appen på startskærmen.

Du kan også flytte apps, der bruges ofte, til genvejsområdet nederst på startskærmen.

Oprette mapper

Træk en app over en anden app på startskærmen eller på skærmen apps.

Der oprettes en ny mappe, der indeholder de valgte apps. Tryk på **Mappenavn** og angiv et mappenavn.

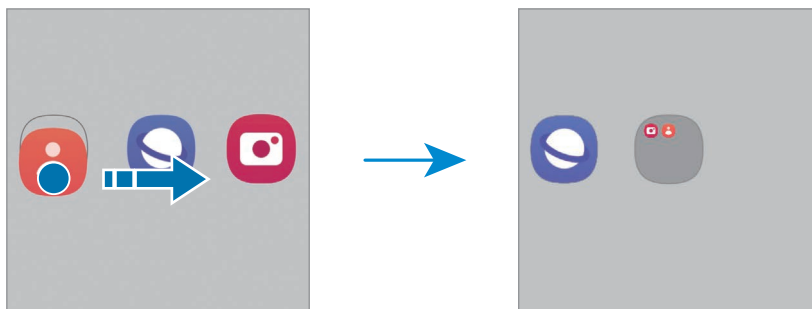

- **Tilføje flere apps**

Tryk på **+** på mappen. Marker de apps, der skal tilføjes og tryk på **Udført**. Du kan også tilføje en app ved at trække den til mappen.

- **Flytte apps fra en mappe**

Træk en app til en ny placering.

- **Slette en mappe**

Tryk og hold på en mappe og tryk derefter på **Slet mappe**. Kun mappen bliver slettet. Mappens apps bliver flyttet til skærmen apps.

Edge-panel

Du kan få adgang til dine foretrukne apps og funktioner fra Edge-panelerne.

Træk Edge-panelhåndtaget hen imod midten af skærmen.

Hvis Edge-panelhåndtaget ikke er synligt, skal du åbne **Indstillinger**, trykke på **Skærm** og derefter trykke på kontakten **Edge-paneler** for at slå den til.

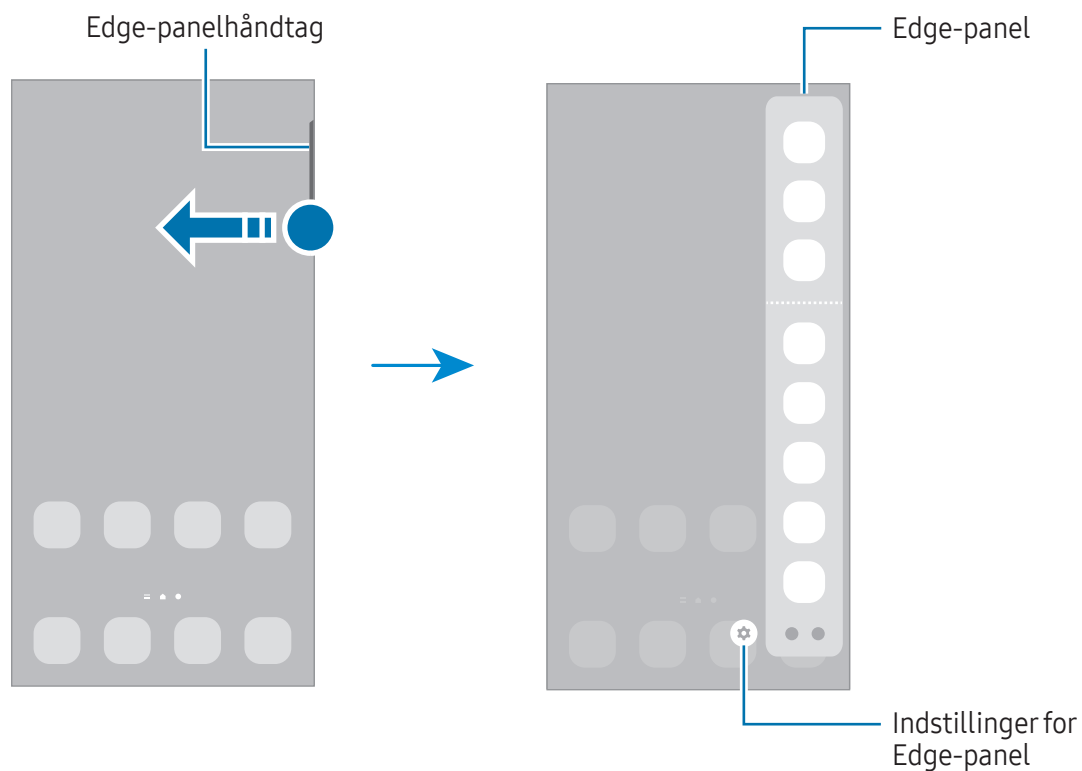

Skærmlås

Når du trykker på sideknappen, slukkes og låses skærmen. Skærmen slukkes og låses også automatisk, hvis enheden ikke har været i brug i en bestemt periode.

Stryg i en hvilken som helst retning, når skærmen tændes, for at låse skærmen op.

Hvis skærmen er slukket, eller Always On Display er tændt, skal du trykke på sideknappen eller dobbeltklikke på skærmen. For flere oplysninger om Always On Display, se [Always On Display](#).

Redigere genveje

Du kan ændre genvejene nederst på den låste skærm til andre apps eller funktioner, du ønsker.

Hold nede på den låste skærm, tryk på genvejsikonet, vælg den app eller funktion, du ønsker, og tryk derefter på **Udført**.

Ændre skærmlåsemetode

Hvis du vil ændre skærmlåsemetoden, skal du åbne **Indstillinger**, trykke på **Låseskærm og AOD** → **Skærmlåsningstype** og derefter vælge en metode.



Hvis du angiver et mønster, en pincode, en adgangskode eller dine biometriske data som skærmlåsemetode, kan du beskytte dine personlige oplysninger ved at forhindre andre i at få adgang til din enhed. Når du har angivet skærmlåsemetoden, kræver enheden en oplåsingskode, når du vil låse den op.



Du kan indstille din enhed til at udføre en fabriksnulstilling, hvis du har indtastet oplåsingskoden forkert flere gange i træk og når grænsen for antal forsøg. Åbn **Indstillinger**, tryk på **Låseskærm og AOD** → **Indstillinger for sikker lås**, lås skærmen op med den forudindstillede skærmlåsemetode og tryk derefter på kontakten **Auto-nulstil til fabrik** for at slå den til.

Indikatorikoner

Indikatorikoner vises på statusbjælken øverst på skærmen. Tabellen indeholder de mest almindelige ikoner.

Ikon	Betydning
	Intet signal
	Signalstyrke
	Roaming (uden for eget dækningsområde)

Ikon	Betydning
	Forbundet til GPRS-netværk
	Forbundet til EDGE-netværk
	Forbundet til UMTS-netværk
	Forbundet til HSDPA-netværk
	Forbundet til HSPA+-netværk
	Forbundet til LTE-netværk
	Forbundet til 5G-netværk
	Forbundet til LTE-netværket, som inkluderer 5G-netværket
	Forbundet til Wi-Fi
	Bluetooth-funktionen slået til
	S Pen tilsluttet/frakoblet
	S Pen batteriniveau
	Placeringstjenester i brug
	Igangværende opkald
	Ubesvaret opkald
	Ny sms eller mms
	Alarm slået til
	Lydløs tilstand/Vibrationstilstand
	Flytilstand slået til
	Der opstod en fejl, eller du skal være forsigtig
	Batteriopladning/Batteriets opladningsniveau



- Statusbjælken vises muligvis ikke øverst på skærmen i visse apps. Træk ned fra skærmens overkant for at få vist statusbjælken.
- Nogle indikatorikoner vises kun, når du åbner informationspanelet.
- Indikatorikonerne kan se anderledes ud, afhængigt af udbyderen eller modellen.

Informationspanel

Når du modtager nye meddelelser, vises indikatorer på statusbjælken. Hvis du vil se flere oplysninger om ikonerne, skal du åbne informationspanelet og se detaljerne.

Træk statusbjælken nedad for at åbne informationspanelet. For at lukke informationspanelet skal du stryge opad på skærmen.

Du kan bruge følgende funktioner på informationspanelet.

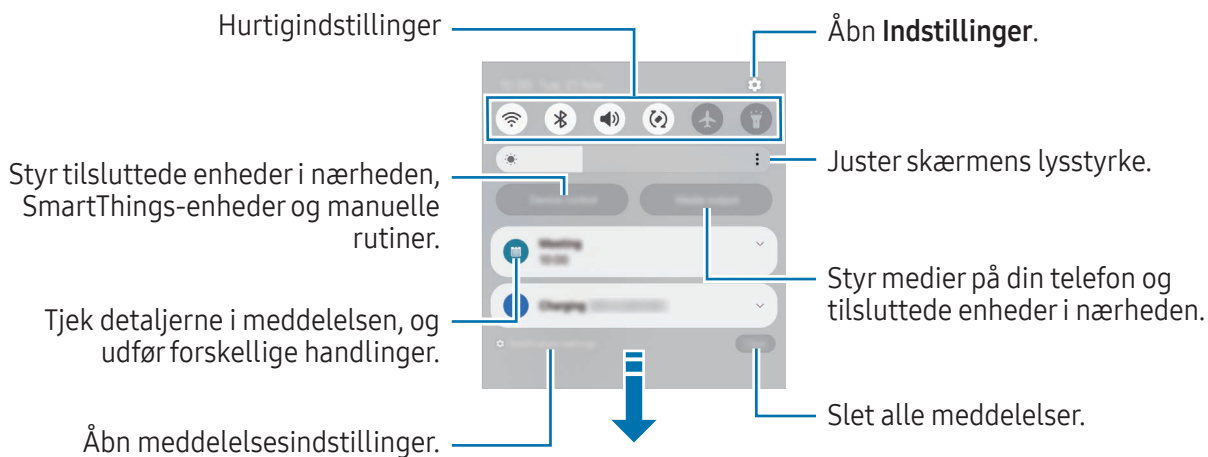

Brug af panelet med hurtigindstillinger

Stryg nedad på informationspanelet for at åbne panelet med hurtigindstillinger.

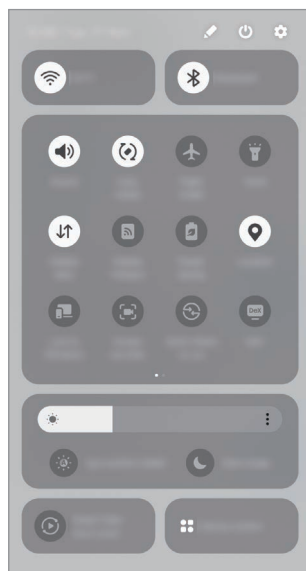

Tryk på hver knap for at slå den specifikke funktion til eller fra. For at få adgang til mere detaljerede indstillinger skal du trykke på knappens tekst eller trykke og holde nede på en knap.

For at redigere knapper skal du trykke på  → **Rediger**.

Styre medieafspilning

Styr medier på din telefon og tilsluttede enheder i nærheden på informationspanelet.

- 1 Åbn informationspanelet og tryk på **Medieoutput**.
- 2 Tryk på ikonerne på controlleren for at styre afspilningen.

Kontrollere enheder i nærheden

Start og tag styring af tilsluttede enheder i nærheden, ofte brugte SmartThings-enheder og manuelle rutiner på informationspanelet.

- 1 Åbn informationspanelet og tryk på **Enhedskontrol**.
Tilsluttede enheder i nærheden, SmartThings-enheder og manuelle rutiner vises.
- 2 Vælg en enhed i nærheden eller en SmartThings-enhed for at styre den, eller vælg en manuel rutine for at starte den.

Skærbillede og skærmoptagelse

Skærbillede

Tag et skærbillede, mens du bruger enheden, skriv og tegn på det, beskær det eller del det. Du kan tage et billede af den aktuelle skærm og det område, der kan rulles i.

Sådan optager du et skærbillede

Brug følgende metoder til at tage et skærbillede. Du kan tjekke de optagede skærbilleder i **Galleri**.

- Optage med knap

Tryk på sideknappen og lydstyrke ned-knappen samtidigt.

- Optage med stryg

Med kanten af din hånd, stryg hånden til venstre eller højre hen over skærmen.

Hvis funktionen til at tage et skærbillede ved at stryge ikke er aktiveret, skal du åbne



Indstillinger, trykke på **Avancerede funktioner** → **Bevægelser** og derefter trykke på kontakten **Stryg med hånden for skærbillede** for at slå den til.

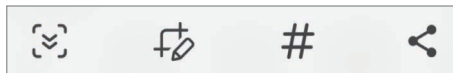

Det er ikke muligt at tage skærbilleder, mens du bruger visse apps og funktioner.

Når du har taget et skærbillede, kan du bruge følgende muligheder på værktøjslinjen nederst på skærmen:



- : Optag det aktuelle indhold og det skjulte indhold på en langstrakt side, som f.eks. en webside. Når du trykker på , ruller skærbilledet automatisk ned, og der vil blive taget billeder af mere indhold.
- : Skriv eller tegn på skærbilledet eller beskær en del af skærbilledet. Du kan se det beskårne område i **Galleri**.
- **#**: Føj tags til skærbilledet. Tryk på **Q** for at søge efter screenshots efter tag, og tryk på søgefeltet i **Galleri**. Du kan få adgang til listen over tags og søge efter det ønskede skærbillede.

- : Del skærbilledet med andre.

 Hvis indstillingerne ikke er synlige på det skærbillede, du har taget, skal du åbne **Indstillinger**, trykke på **Avancerede funktioner** → **Skærbilleder og skærmoptagelser** og derefter trykke på kontakten **Vis værktøjsl. efter optagelse** for at slå den til.



Skærmoptagelse

Optag skærmen, når du bruger din enhed.

1 Åbn informationspanelet, stryg nedad og tryk derefter på  (**Skærmoptager**).

2 Vælg en lydindstilling og tryk på **Start optagelse**.

Optagelsen starter efter en nedtælling.

- Du kan skrive eller tegne på skærmen ved at trykke på .
- Hvis du vil vise S Pen-markøren på skærmen, skal du trykke på . Du kan kun bruge denne funktion, når din S Pen er koblet fra enheden (Galaxy S24 Ultra).
- Du kan optage fra skærmen med en videooverlejring af dig selv ved at trykke på .

3 Når du er færdig med at optage videoen, skal du trykke på .

Du kan se videoen i **Galleri**.

 Du kan ændre indstillingerne for skærmoptagelsen ved at åbne **Indstillinger** og trykke på **Avancerede funktioner** → **Skærbilleder og skærmoptagelser**.

Indtastning af tekst

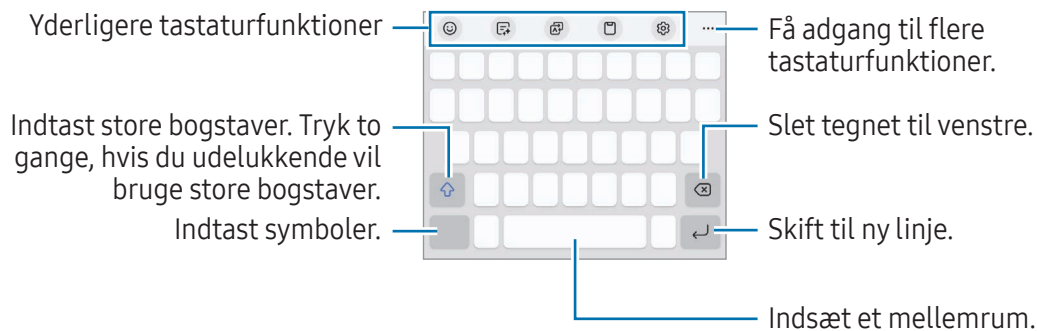

Tastaturlayout

Der vises automatisk et tastatur, når du indtaster tekst.



 Tekstangivelse understøttes ikke på visse sprog. For at indtaste tekst skal du ændre inputsproget til et af de understøttede sprog.

Skifte inputsprog

Tryk på  → **Sprog og typer** → **Administrer inputsprog** og vælg det ønskede sprog. Hvis du vælger to eller flere sprog, kan du skifte mellem inputsprog ved at trykke på .



Hvis du vil skifte tastaturtype, skal du trykke på  → **Sprog og typer**, vælge et sprog og derpå vælge den tastaturtype, du ønsker.

 På et **3 x 4**-tastatur har hver tast tre eller fire tegn. Du kan indtaste et tegn ved at trykke på den pågældende tast gentagne gange, indtil det ønskede tegn vises.

Bruge tastaturknappen





Du kan ændre tekstinputmetoden ved at trykke på tastaturknappen på navigationslinjen.

Du ændrer tastaturknappen på navigationslinjen ved at holde tastaturknappen nede og vælge den mulighed, du ønsker.





-  : Angiv tekst via tale.
-  : Skifte tastaturet.

 Hvis tastaturknappen ikke vises på navigationslinjen, skal du åbne **Indstillinger**, trykke på **Generel administration** → **Tastaturliste og standard** og derefter trykke på kontakten **Tastaturknep på navigationslinje** for at slå den til.

Yderligere tastaturfunktioner



-  : Indsæt emojis, stickers og mere. Du kan også indsætte dine emojistickers, der ligner dig. Se [Bruge dine AR-emojistickers i chats](#) for at få yderligere oplysninger.
-  : Ændr skrivestilen, få forslag til stavning og grammatik og oversæt beskeder i udvalgte chat- og beskedapps.
-  : Oversæt tekst og indsæt den.
-  : Tilføj et element fra udklipsholderen.
-  : Skift tastaturindstillinger.

Tryk på **•••** for at bruge flere tastaturfunktioner.

-  : Skift til håndskriftstilstand.
-  : Skift til enhåndsbetjening.
-  : Skift tastaturtilstanden.
-  : Genkend tekst fra dokumenter eller billeder og indtast den.
-  : Rediger tastaturfunktionslisten.



 Nogle funktioner er muligvis ikke tilgængelige, afhængigt af udbyderen eller modellen.

Kopiere og indsætte

- 1 Berør og hold over tekst.
- 2 Træk i  eller  for at vælge den ønskede tekst eller tryk på **Markér alt** for at vælge al tekst.
- 3 Tryk på **Kopier** eller **Klip**.
Den markerede tekst kopieres til udklipsholderen.
- 4 Berør og hold nede på det sted, hvor teksten skal indsættes, og tryk på **Indsæt**.
Hvis du vil indsætte tekst, som du har kopieret tidligere, skal du trykke på **Udklipsholder** og vælge teksten.

Udtrækning af tekst

Mens du bruger nogle apps, såsom appen **Galleri** eller **Kamera**, kan du udtrække tekst fra billeder og anvende valg såsom at kopiere eller dele den. Følgende handlinger er et eksempel på udtrækning af tekst i appen **Galleri**.

- 1 Mens du tjekker et billede i appen **Galleri**, skal du trykke på .
Ikonet  vises kun, når der er tekst, der skal udtrækkes.
- 2 Vælg et område, hvor tekst skal udtrækkes.

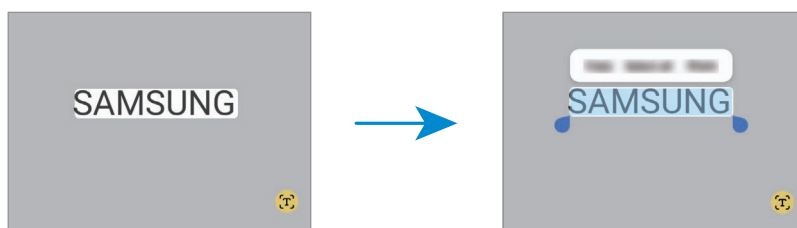

- 3 Vælg den mulighed, du vil bruge.

Apps og funktioner

Installere eller afinstallere apps

Galaxy Store

Køb og download apps. Du kan downloade apps, der er specialfremstillet til Samsung Galaxy-enheder. Åbn appen **Store**. Gennemse apps efter kategori, eller tryk på **Q** for at søge ved hjælp af et søgeord.



- Denne app er muligvis ikke tilgængelig, afhængigt af udbyderen eller modellen.
- For at ændre indstillingerne for automatisk opdatering skal du trykke på **Menu** →  → **Opdater apps automatisk** og derefter vælge en indstilling.

Play Butik

Køb og download apps.

Åbn appen **Play Butik**. Gennemse apps efter kategori eller søg efter apps med nøgleord.



- Hvis du vil ændre indstillingerne for automatisk opdatering, skal du trykke på kontoikonet, trykke på **Indstillinger** → **Netværkspræferencer** → **Opdater apps automatisk** og derefter vælge en indstilling.

Administrere apps

Afinstallere eller deaktivere apps

Berør og hold på en app og vælg en indstilling.

- **Afinstaller:** Fjern downloadede apps.
- **Deaktiver:** Deaktiver valgte standardapps, der ikke kan fjernes fra enheden.



- Ikke alle apps understøtter denne funktion.

Aktivere apps

Åbn **Indstillinger**, tryk på **Apps** →  → **Deaktiveret** → **OK**, vælg en app og tryk derefter på **Aktiver**.

Indstilling af apptilladelser

For at visse apps kan fungere korrekt, skal de muligvis have rettigheder til at åbne eller bruge oplysninger på din enhed.

Du kan få adgang til dine indstillinger for apptilladelser ved at åbne **Indstillinger** og trykke på **Apps**. Vælg en app og tryk på **Tilladelser**. Du kan tjekke appens tilladelsesliste og ændre dens tilladelser.



For at se eller ændre tilladelsesindstillinger for apps efter tilladelseskategori skal du åbne **Indstillinger** og trykke på **Apps** → **Tilladelsesstyring**. Vælg et element og vælg en app.

 Hvis du ikke giver tilladelser til apps, fungerer de grundlæggende funktioner i appsene muligvis ikke, som de skal.

S Pen (Galaxy S24 Ultra)

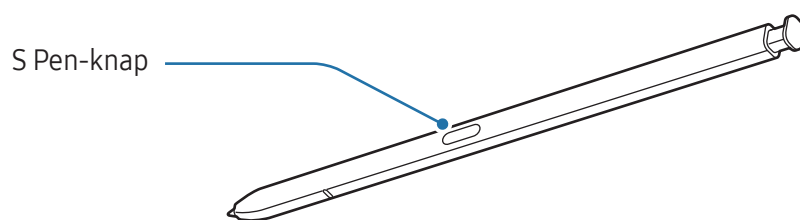
Bruge S Pen



-  • Undgå at bøje din S Pen eller udsætte den for overdrevent tryk, når du bruger den. Din S Pen kan blive beskadiget, eller spidsen kan blive deformeret.
- Tryk ikke hårdt på skærmen med S Pen. Pennespidsen kan blive deformeret.
-  • Hvis der er en magnet i nærheden af enheden, virker nogle S Pen-handlinger, f.eks. opladning eller tryk på skærmen, muligvis ikke.
- Selv om S Pen er blevet helt afladet, kan du bruge andre S Pen-funktioner, f.eks. at trykke på skærmen eller air command-funktionerne.
- Hvis du bruger S Pen i skarpe vinkler på skærmen, genkender enheden muligvis ikke S Pen-handlingerne.
- Hvis der trænger vand ind i S Pen-indgangen, skal du fjerne vandet fra indgangen, før du bruger den.
- Hvis S Pen ikke fungerer korrekt, skal du tage den med til et Samsung Servicecenter eller et autoriseret servicecenter.

Afmontere S Pen

Tryk på enden af din S Pen for at afmontere den. Træk derefter din S Pen ud af indgangen. Hvis du vil opbevare din S Pen, kan du sætte den i åbningen og trykke den ind, indtil du hører et klik.

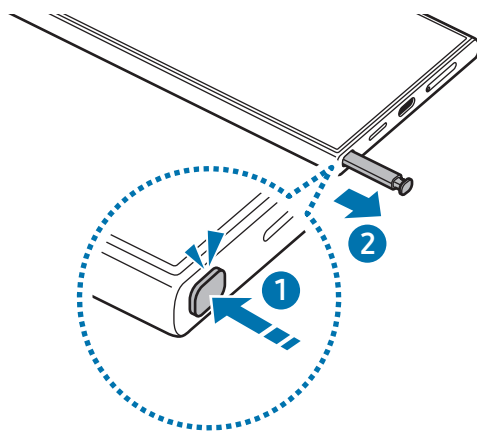

 Hvis du vil indstille en handling, der skal udføres, når du afmonterer din S Pen, skal du åbne **Indstillinger**, trykke på **Avancerede funktioner** → **S Pen** → **Når S Pen er fjernet**, og derefter vælge en mulighed.

Opladning af S Pen

Din S Pen skal oplades, før du kan fjernstyre dine apps ved at bruge S Pen-knappen.

Når du indsætter din S Pen i holderen, vil opladningen starte.

Hvis funktionen Lufthandlinger er slået fra, oplades S Pen kun, når enheden oplades.

Tillad flere S Penne

Åbn **Indstillinger**, tryk på **Avancerede funktioner** → **S Pen** → **Flere S Pen-indstillinger**. Tryk på kontakten **Tillad flere S Penne** for at slå den til.



Lufthandlinger

(fjernstyring af apps med S Pen)

Fjernstyr apps ved hjælp af S Pen, der er forbundet til din enhed via Bluetooth Low Energy (BLE).

Du kan såsom åbne apps, f.eks. kameraappen, ved at holde S Pen-knappen nede. Når du bruger kameraappen kan du også tage et billede ved at trykke én gang på knappen. Når du spiller musik, kan du skrue op for lydstyrken ved at løfte din S Pen op, mens du trykker og holder på S Pen-knappen, og du kan skrue ned for lydstyrken ved at sænke den.



- Din S Pen skal oplades, før du kan bruge funktionen Lufthandlinger. Se [Opladning af S Pen](#) for at få yderligere oplysninger.
- Når du fjerner din S Pen fra holderen, vil ikonet  blive vist på statusbjælken. Hvis S Pen er afladet eller langt fra enheden, hvis der er hindringer, eller der er ekstern interferens mellem S Pen og enheden, vil S Pen blive koblet fra enheden, og ikonet vil blive gråt (). For at kunne bruge funktionen Lufthandlinger igen, skal du forbinde din S Pen med enheden ved at sætte din S Pen ind i holderen.

Tage billeder med din S Pen

Selv om du tager billeder med din enhed placeret på afstand, kan du tage billeder ved at trykke på S Pen-knappen uden at indstille en timer.

- 1 Åbn **Indstillinger**, tryk på **Avancerede funktioner** → **S Pen** → **Lufthandlinger** og tryk derefter på kontakten for at slå funktionen til.
- 2 Åbn appen **Kamera**.
- 3 Tryk på S Pen-knappen for at tage et billede.
 - Du kan tage en række billeder ved at trykke og holde på S Pen-knappen.
 - Du kan ændre optagelsestilstanden ved at flytte din S Pen mod venstre eller højre, mens du trykker og holder S Pen-knappen nede.
 - Du kan skifte mellem kameraer ved at trykke to gange på S Pen-knappen.

Ændringer i brugen af apps eller funktioner

Ændr de apps, funktioner eller handlinger, du ønsker at bruge S Pen-funktionen til. Åbn **Indstillinger** og tryk **Avancerede funktioner** → **S Pen** → **Lufthandlinger**.

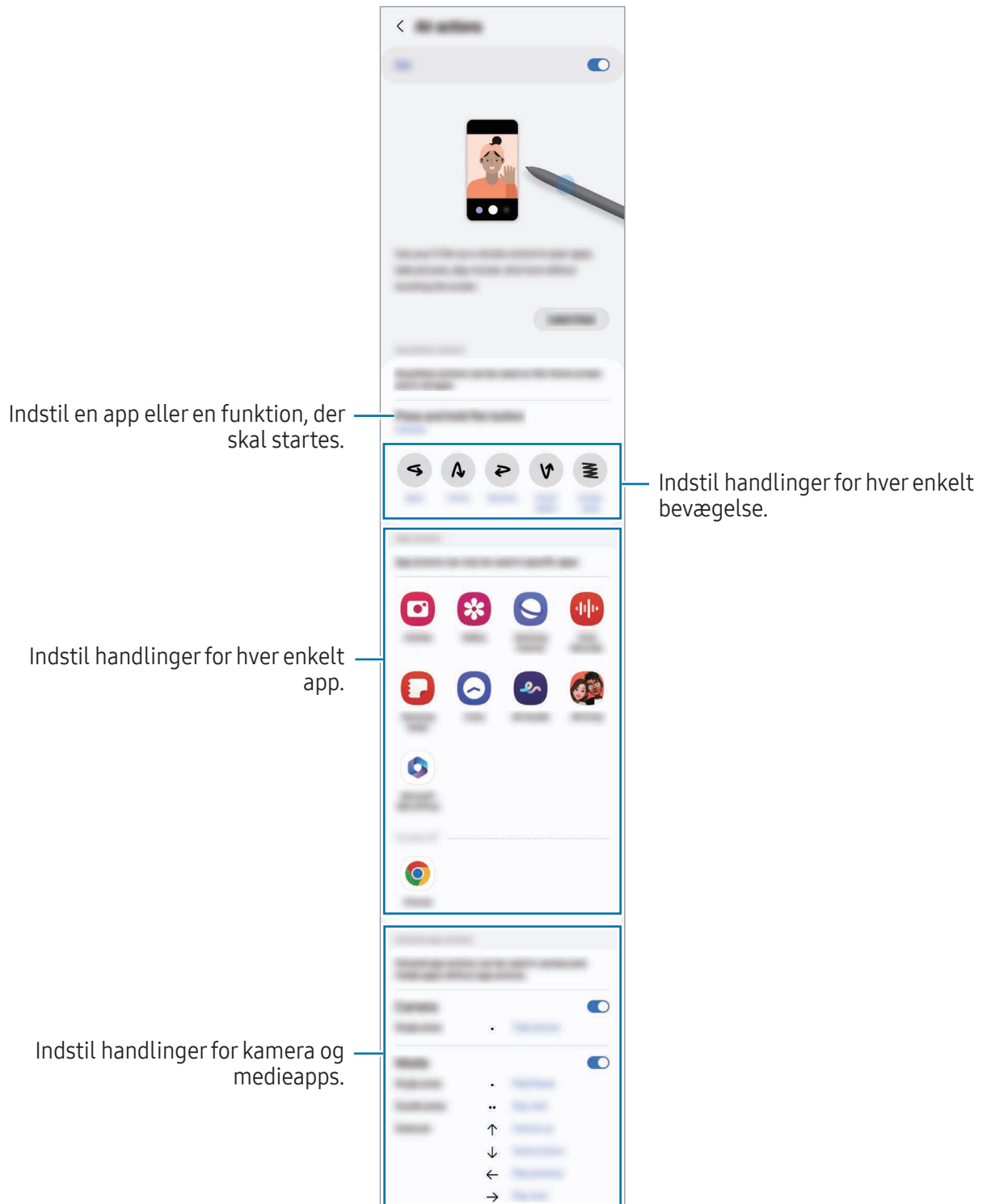

Nulstilling af din S Pen

Hvis din S Pen har forbindelsesproblemer, eller din S Pen ofte afbryder forbindelsen, skal du nulstille din S Pen og genoprette forbindelsen.

Indsæt din S Pen i holderen. Åbn derefter **Indstillinger** og tryk på **Avancerede funktioner** → **S Pen** → **Nulstil S Pen**.



- Du kan kun tilslutte Samsung-godkendte S Penne, der understøtter Bluetooth Low Energy (BLE).
- Kobl ikke din S Pen fra enheden, mens den tilsluttes. Hvis du gør dette, afbrydes processen.

Air command

(starte S Pen-funktioner og apps direkte)

Air command er en menu til S Pen-funktioner, der giver direkte adgang til ofte anvendte apps.

Tryk på air command-panelet (🖋️) med din S Pen for at åbne air command-panelet og vælge den ønskede funktion eller app.

Når du bruger apps, der understøtter funktionen Lufthandlinger, kan du se tilgængelige handlinger for hver enkelt app ved at holde din S Pen over air command-ikonet.

Du kan flytte air command-ikonet (🖋️) ved at trække (🖋️) til en anden placering. Hvis du vil fjerne ikonet, skal du trække (🖋️) til **Fjern** nederst på skærmen.



Hvis air command-ikonet ikke vises på skærmen, skal du åbne **Indstillinger**, trykke på **Avancerede funktioner** → **S Pen** → **Air command** og derefter trykke på kontakten **Vis air command-ikon** for at slå den til. Hvis du slår kontakten **Åbn Air command med Pen-knappen** til, kan du åbne air command-panelet ved at holde din S Pen over skærmen og trykke på S Pen-knappen.

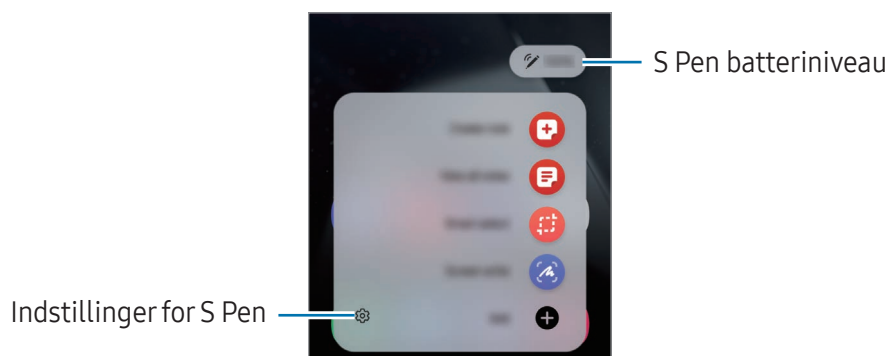





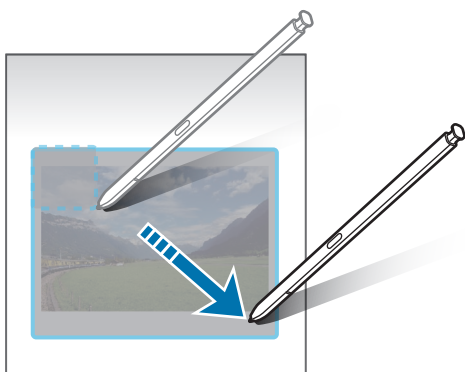

- **Opret note:** Opret noter i et pop op-vindue. Du kan også starte denne funktion ved at dobbelttrykke på skærmen, mens du trykker og holder på S Pen-knappen. Se [Samsung Notes](#) for at få yderligere oplysninger.
- **Se alle noter:** Få adgang til alle noter i appen **Samsung Notes**.
- **Smart select:** Brug S Pen til at vælge et område og udføre handlinger, såsom at dele eller gemme. Se [Smart select](#) for at få yderligere oplysninger.
- **Screen write:** Tag skærbilleder for at skrive eller tegne på dem, eller beskær et område af skærbilledet. Du kan også optage det aktuelle indhold og det skjulte indhold på en langstrakt side, som f.eks. en webside. Se [Screen write](#) for at få yderligere oplysninger.
- **Bixby Vision:** Brug funktionerne i Bixby Vision for at søge efter lignende billeder, finde og oversætte tekst og meget mere. Se [Bixby Vision](#) for at få yderligere oplysninger.
- **Oversæt:** Hold S Pen over et ord for at oversætte det. Se [Oversæt](#) for at få yderligere oplysninger.
- **Forstør:** Hold S Pen over et område af skærmen for at forstørre det.
- **PENUP:** Publicer dine kunstværker, se andres kunstværker og få nyttige tegnetips.
- **Skriv på kalender:** Åbn appen **Kalender** og skriv eller tegn på skærmen. Se [Skriv på kalender](#) for at få yderligere oplysninger.
- **Tilføj:** Føj genveje til ofte anvendte apps til air command-panelet.

Smart select

Brug S Pen til at vælge et område og udføre handlinger, såsom at dele eller gemme. Du kan også markere et område fra en video og optage det som en GIF.

- 1 Hvis du støder på indhold, du gerne vil optage, som f.eks. en del af et billede, skal du åbne air command-panelet og trykke på **Smart select**.
- 2 Vælg et ønsket formikon på værktøjslinjen, og træk S Pen på tværs af det indhold, du vil vælge.



- 3 Vælg den indstilling, du vil bruge sammen med det valgte område.
 - **Fastgør**: Fastgør det valgte område til skærmen. Du kan også indsætte billedet i andre apps, som f.eks. **Samsung Notes**. Træk billedet til skærmen på den anden app.
 - **Kopier**: Kopier og indsæt det valgte område til en anden app eller andre enheder, der er logget ind på din Samsung account.
 -  : Udtræk tekst fra det valgte område.
 -  : Ændrer automatisk det valgte områdes udseende.
 -  : Skriv eller tegn på det valgte område.
 -  : Del det valgte område med andre.
 -  : Gem det valgte område i **Galleri**.

Optage et område i en video

Vælg et område og optag det som GIF, når du afspiller en video.

- 1 Hvis du støder på indhold, du gerne vil optage, når du afspiller en video, skal du åbne air command-panelet og trykke på **Smart select**.
- 2 Tryk på  på værktøjslinjen.
- 3 Juster placeringen og størrelsen af det område, der skal optages.

Juster placeringen.

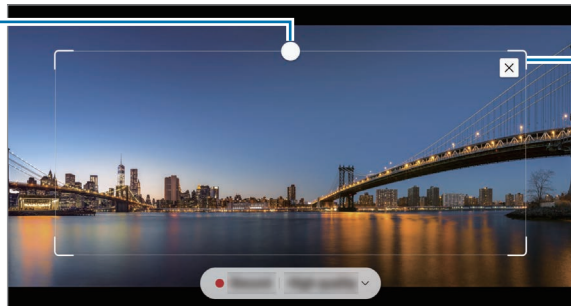

Træk i et hjørne for at ændre rammens størrelse.





- 4 Tryk på **Optag** for at starte med at optage.



- Før du optager en video, skal du sørge for, at videoen spiller.
- Den maksimale længde i videoen, du kan optage, vil blive vist på skærmen.
- Når du optager et område af en video, vil lyden ikke blive optaget.

- 5 Tryk på **Stop** for at stoppe optagelsen.

- 6 Vælg den indstilling, du vil bruge sammen med det valgte område.

- **Fastgør:** Fastgør det valgte område til skærmen. Du kan også indsætte GIF'en i andre apps, som f.eks. **Samsung Notes**. Træk GIF'en til skærmen på den anden app.
- **Kopier:** Kopier og indsæt det valgte område til en anden app eller andre enheder, der er logget ind på din Samsung account.
-  : Skriv eller tegn på det valgte område. Tryk på  for at se resultatet, inden du gemmer filen.
-  : Del det valgte område med andre.
-  : Gem det valgte område i **Galleri**.

Screen write

Tag skærbilleder for at skrive eller tegne på dem, eller beskær et område af skærbilledet.

- 1 Hvis du støder på indhold, du gerne vil optage, skal du åbne air command-panelet og trykke på **Screen write**.

Der tages automatisk et billede af den aktuelle skærm, og redigeringsværktøjslinjen vises.

- 2 Skriv et notat på skærbilledet.

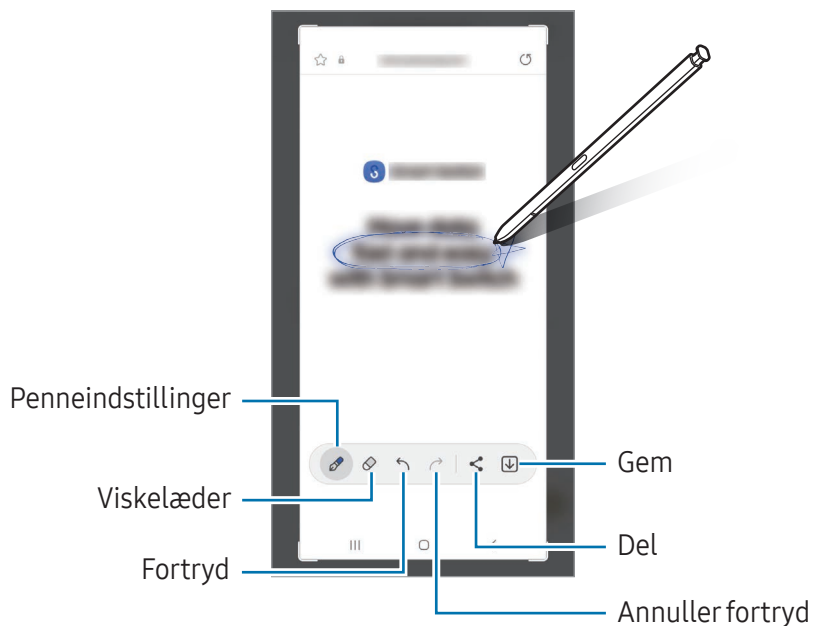

- 3 Del eller gem skærbilledet.

Du kan tjekke de optagede skærbilleder i **Galleri**.

-  Ikke alle apps giver mulighed for at kopiere skærbilleder.

Bixby Vision

Når du fører din S Pen hen over indholdet, genkendes indholdet, og de tilgængelige søgeikoner vises. Brug funktionerne til at søge efter lignende billeder, finde og oversætte tekst og meget mere. Se [Bixby Vision](#) for at få yderligere oplysninger.



- 1 Hvis du gerne vil søge efter et billede for at få relevante oplysninger eller udtrække tekst, skal du åbne air command-panelet og trykke på **Bixby Vision**.
- 2 Hold din S Pen over det ønskede indhold. Når de tilgængelige valgmuligheder vises på skærmen, skal du vælge den mulighed, du ønsker.





Oversæt

Hold din S Pen hen over den tekst, du vil oversætte. Måleenhederne i teksten konverteres også.

- 1 Hvis der er tekst, du gerne vil oversætte, skal du åbne air command-panelet og trykke på **Oversæt**.
- 2 Vælg sprog i oversætterpanelet øverst på skærmen.
Du kan ændre teksten mellem ordene og sætningerne ved at trykke på **T** eller **☰**.

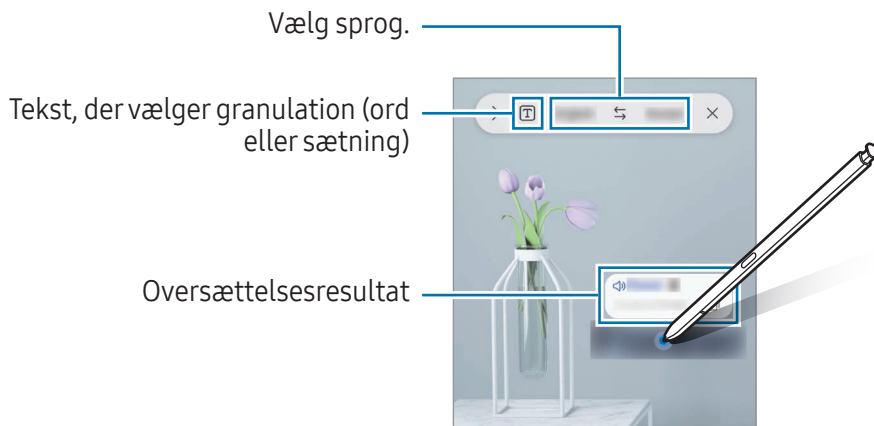
- 3 Hold S Pen hen over den tekst, du vil oversætte, eller den enhed, du vil konvertere. Den oversatte tekst bliver vist. Hvis du vil lytte til udtalen af den originale tekst, kan du trykke på . Ikonet  vises muligvis ikke, afhængigt af det valgte sprog.



-  • Denne funktion understøtter ikke visse sprog.
- Denne funktion er kun tilgængelig, hvis der findes tekst på skærmen.

Skriv på kalender

Udfyld dine planer ved at skrive eller tegne på kalenderskærmen.

Åbn air command-panelet, tryk på **Skriv på kalender** og skriv derefter dine planer ind i kalenderen. Tryk på **Gem**, når du er færdig. Du kan redigere ved at trykke på .

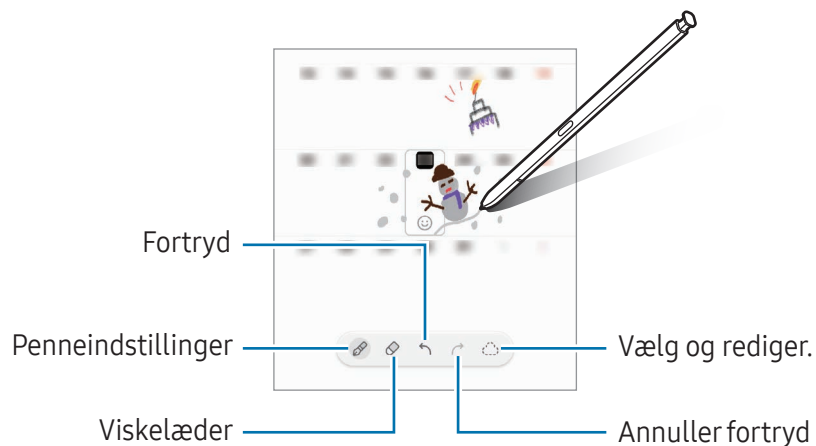

S Pen til tekst

Du kan indstille enheden til at konvertere alt, du skriver med din S Pen, til tekst.

1 Åbn **Indstillinger**, tryk på **Avancerede funktioner** → **S Pen** → **S Pen til tekst** og tryk derefter på kontakten for at slå den til.

 Hvis du vil vide mere om, hvordan du redigerer tekst med S Pen, skal du trykke på **Sådan redigeres**.

2 Skriv i et tekstinputfelt, som f.eks. et søgefelt eller adresselinjen med din S Pen. Håndskriften bliver konverteret til tekst.

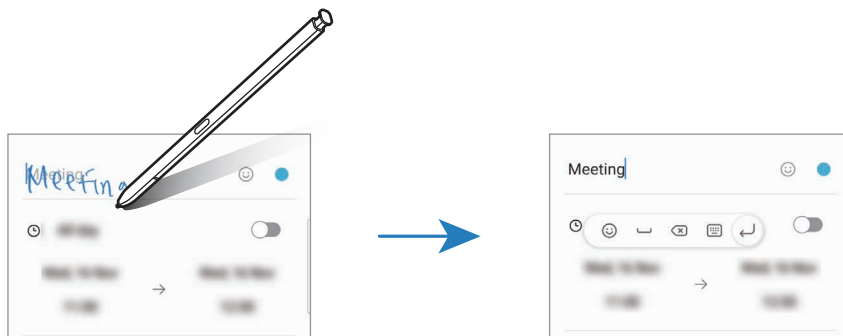

Luftvisning

Før S Pen hen over et element på skærmen for at få vist indhold eller få adgang til oplysninger i et pop op-vindue.

I visse apps vil der blive vist handlingsknapper i eksempelvinduet.

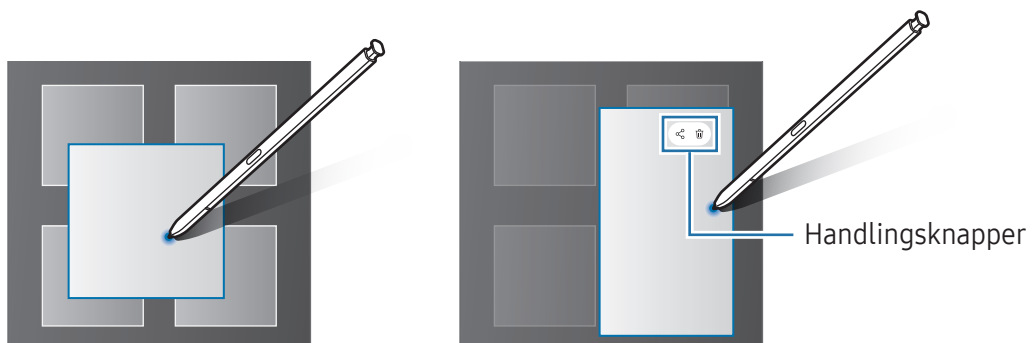

 Hvis denne funktion ikke er slået til, skal du åbne **Indstillinger**, trykke på **Avancerede funktioner** → **S Pen** og derefter trykke på kontakten **Luftvisning** for at slå den til.

Pen Select

(hurtigt valg af elementer med S Pen)

Mens du trykker og holder på S Pen-knappen, skal du trække din S Pen over tekst eller elementlister for at vælge flere elementer eller flere dele med tekst. Du kan også kopiere og indsætte de valgte elementer eller den valgte tekst i en anden app eller dele dem med andre.

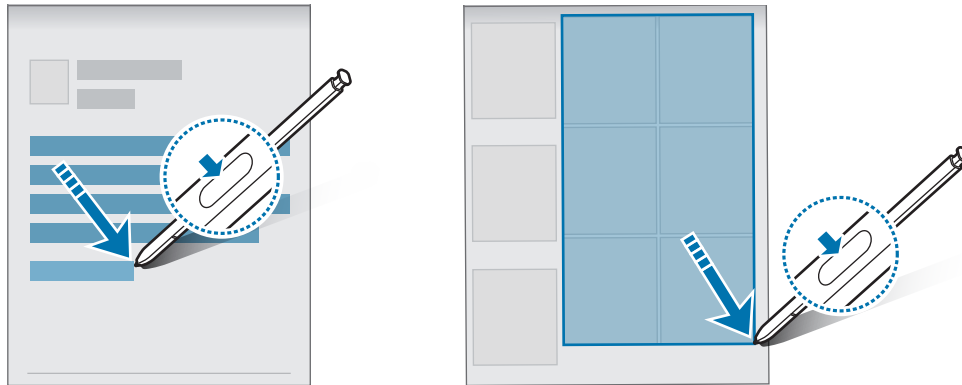

Skærm fra-notater

Du kan oprette notater ved at skrive på skærmen uden at tænde for den.

Med slukket skærm skal du tage S Pen ud eller dobbelttrykke på skærmen, mens du holder S Pen-knappen nede.

Når du trykker på **Gem** eller sætter din S Pen i holderen igen efter at have skrevet et notat, gemmes notatet i **Samsung Notes**.

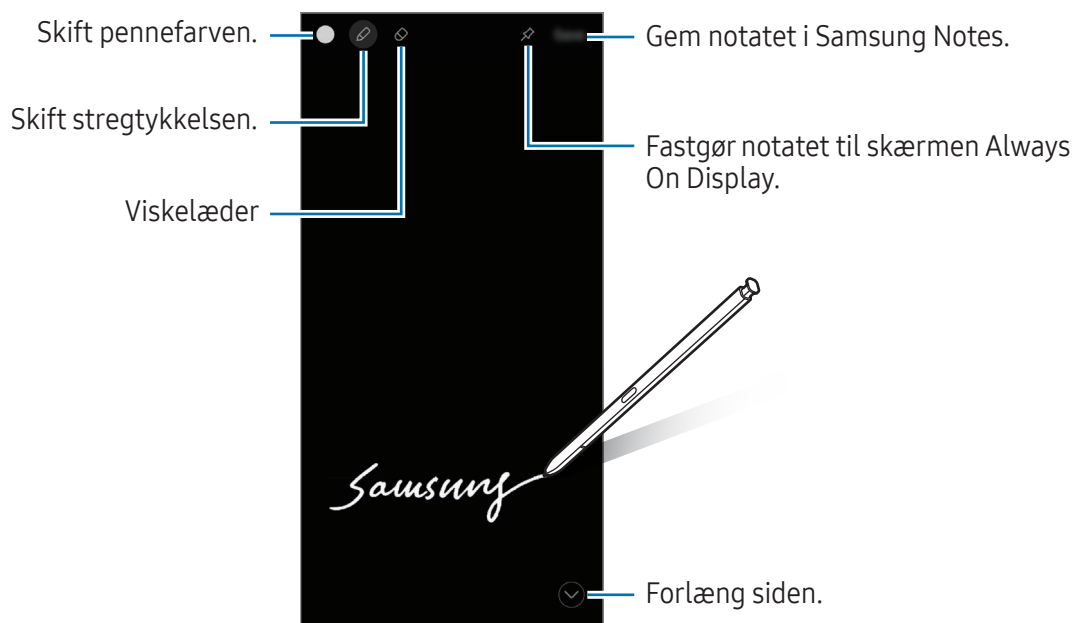



Hvis denne funktion ikke er slået til, skal du åbne **Indstillinger**, trykke på **Avancerede funktioner** → **S Pen** og derefter trykke på kontakten **Skærm fra-notater** for at slå den til.

Fastgørelse af et notat på skærmen Always On Display

For at fastgøre et notat lavet med slukket skærm på skærmen Always On Display skal du trykke på . Det fastgjorte notat gemmes ikke endnu.

Dobbeltryk på  for at rediger det fastgjorte notat. Hvis du fastgør det redigerede notat på skærmen Always On Display igen, gemmes det originale notat i **Samsung Notes**.

Minimer det fastgjorte notat ved at dobbelttrykke på . Notatet vises som ikonet  på skærmen Always On Display. For at få vist notatet igen skal du trykke to gange på .

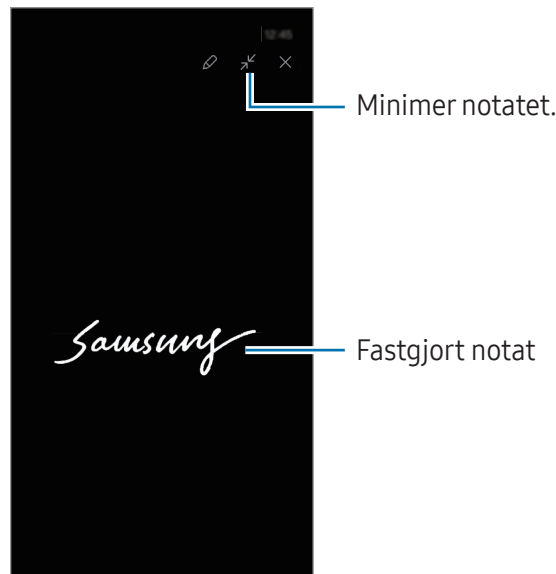

 Hvis du ikke udfører nogen handlinger i et bestemt tidsrum efter åbning af et notat, minimeres notatet automatisk.

Låse skærmen op ved hjælp af S Pen

Hvis skærmen er låst, mens din S Pen er tilsluttet, kan du låse skærmen op ved at trykke på S Pen-knappen.

- 1 Åbn **Indstillinger** og tryk på **Avancerede funktioner** → **S Pen** → **Flere S Pen-indstillinger**.
- 2 Tryk på kontakten **S Pen-oplåsning** for at slå den til.
Nu kan du låse skærmen op ved at trykke på S Pen-knappen.



-  • Funktionen **S Pen-oplåsning** er kun tilgængelig, hvis skærmlåsemetoden er indstillet.
- For at bruge denne funktion skal din S Pen være forbundet til din enhed.

Telefon

Introduktion

Foretag eller besvar stemme- og videoopkald.

Foretage opkald

- 1 Åbn appen **Telefon** og tryk på **Tastatur**.
- 2 Indtast et telefonnummer.
- 3 Tryk på  for at foretage et stemmeopkald, eller tryk på  eller  for at foretage et videoopkald.

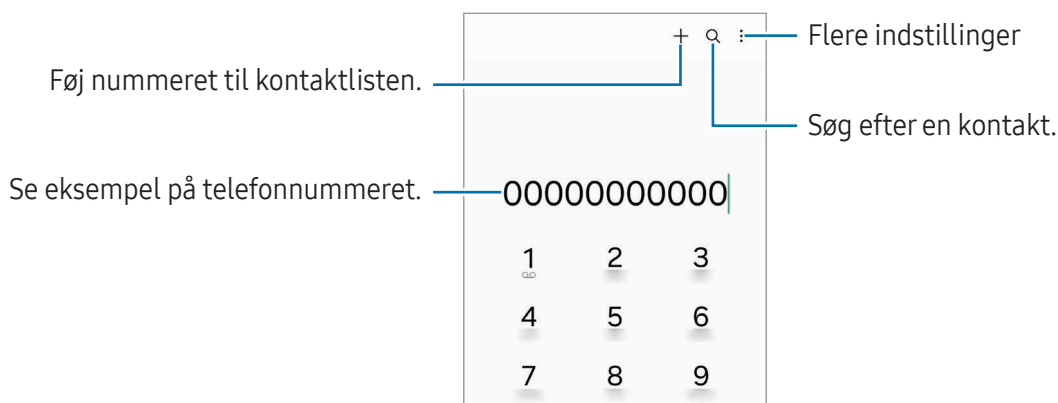

Foretage opkald fra opkaldslogfiler eller kontaktliste

Åbn appen **Telefon**, tryk på **Seneste** eller **Kontakter** og stryg derefter mod højre på en kontakt eller et telefonnummer for at foretage et opkald.

Hvis denne funktion er slået fra, skal du trykke på  → **Indstillinger** → **Andre opkaldsindstillinger** og derefter trykke på kontakten **Stryg for opkald/sms** for at slå den til.

Ring op med hurtigopkald

Hvis du vil angive, at et nummer skal være et hurtigopkaldsnummer, skal du åbne appen **Telefon**, trykke på **Tastatur** →  → **Hurtigopkaldsnumre**, vælge et hurtigopkaldsnummer og derefter tilføje et telefonnummer.

For at foretage et opkald skal du trykke og holde på hurtigopkaldsnummeret på tastaturet. For hurtigopkaldsnumre fra 10 og op skal du først trykke det første ciffer eller de første cifre i nummeret, og derefter trykke og holde på det sidste ciffer.

Hvis du f.eks. angiver nummeret **123** som et hurtigopkaldsnummer, skal du trykke på **1**, trykke på **2** og derefter trykke og holde på **3**.

Foretage et internationalt opkald

- 1 Åbn appen **Telefon** og tryk på **Tastatur**.
- 2 Tryk og hold på **0**, indtil tegnet **+** vises.
- 3 Indtast landekode, områdekode og telefonnummer og tryk på .

Modtage opkald



Besvare et opkald

Træk  uden for den store cirkel, når du modtager et opkald.

Afvis et opkald

Træk  uden for den store cirkel, når du modtager et opkald.

Hvis du vil sende en besked, når du afviser et indgående opkald, skal du trække linjen **Send besked** opad og vælge den besked, der skal sendes.

For at oprette forskellige afvisningsbeskeder skal du åbne appen **Telefon**, trykke på  → **Indstillinger** → **Hurtige afvisningsbeskeder**, indtaste en besked og derefter trykke på .

Blokere telefonnumre







Bloker opkald fra specifikke numre, du har føjet til din blokeringsliste.

Åbn appen **Telefon**, tryk på  → **Indstillinger** → **Bloker numre** og vælg derefter kontakter eller telefonnumre, der skal gemmes på listen over blokerede numre.

Når blokerede numre forsøger at kontakte dig, modtager du ikke meddelelser. Opkaldene bliver logget i opkaldsloggen.

 Du kan også blokere for indgående opkald fra personer, der ikke viser deres opkalds-id. Tryk på kontakten **Bloker opkald fra ukendte numre** for at slå funktionen til.

Valgmuligheder under opkald

- **Opkaldshjælp** → **Tekstopkald**: Kommuniker med den anden part med tekst. Se [Tekstopkald](#) for at få yderligere oplysninger.
- **Opkaldshjælp** → **Oversæt direkte**: Få oversættelse i realtid til det sprog, du vælger under stemmeopkald. For at bruge denne funktion skal du åbne appen **Telefon**, trykke på  → **Indstillinger** → **Oversæt direkte** og derefter trykke på kontakten for at slå den til. Se [Oversæt direkte](#) for at få yderligere oplysninger.
- **Tilføj opkald**: Foretag et andet opkald. Det første opkald vil blive sat på hold. Når du afslutter det andet opkald, genoptages det første opkald.
- **Sæt opkald på hold**: Sæt et opkald på hold.
- **Videoopkald**: Skift til et videoopkald.
- **Bluetooth**: Skift til et Bluetooth-headset, hvis det er tilsluttet enheden.
- **Højtaler**: Slå højtalertelefonen fra eller til. Hold enheden væk fra dine ører, når du bruger højtalertelefonen.
- **Lydløs**: Slå mikrofonen fra, så den anden person ikke kan høre dig.
- **Tastatur/Skjul**: Vis eller skjul tastaturet.
-  : Afbryd samtalen.
-  : Under et videoopkald kan du skifte til et taleopkald.
-  : Indstil enheden til automatisk at ændre vinkel og zoom ved at genkende og spore personer under et videoopkald.
-  : Lås skærmen under et videoopkald.
- **Effekter**: Under et videoopkald kan du anvende forskellige effekter.
-  : Under et videoopkald kan du ændre skærmforholdet.
- **Kamera**: Slå kameraet fra under et videoopkald, så den anden person ikke kan se dig.
- **Skift**: Skift under et videoopkald mellem forreste og bageste kamera.



Nogle funktioner er muligvis ikke tilgængelige, afhængigt af udbyderen eller modellen.

Opkaldshjælp

Tekstopkald

Kommunikér med den anden part gennem tekst.

Når du foretager eller modtager et stemmeopkald skal du trykke på **Opkaldshjælp** → **Tekstopkald**.

Når opkaldet er forbundet, bliver der automatisk leveret en stemmehilsen til den anden part, og hvad den anden part siger, vises som tekst på din skærm.

Hvis du vælger et svar fra listen over hurtige svar eller indtaster tekst, vil det blive transmitteret via en stemme til den anden part.

Stryg til højre på opkaldsskærmen og tryk på **Skift til stemmeopkald** for at skifte til et stemmeopkald.

For at ændre indstillinger skal du åbne appen **Telefon** og trykke på  → **Indstillinger** → **Tekstopkald**.

Oversæt direkte

Få oversættelse i realtid til det sprog, du vælger under stemmeopkald. For at bruge denne funktion skal du åbne appen **Telefon**, trykke på  → **Indstillinger** → **Oversæt direkte** og derefter trykke på kontakten for at slå den til.

Når du foretager eller modtager et stemmeopkald skal du trykke på **Opkaldshjælp** → **Oversæt direkte**. Vælg sprog i oversætterpanelet øverst på skærmen.

Stryg til højre på opkaldsskærmen og tryk på **Stop oversættelse** for at stoppe med at oversætte.

For at ændre indstillinger skal du åbne appen **Telefon** og trykke på  → **Indstillinger** → **Oversæt direkte**.

Kontakter

Introduktion

Opret nye kontakter eller administrer kontakter på enheden.

Tilføje kontakter

Oprette en ny kontakt

- 1 Åbn appen **Kontakter** og tryk på **+**.
- 2 Vælg en lagerplacering.
- 3 Angiv kontaktoplysninger og tryk på **Gem**.

Importere kontakter

Tilføj kontakter ved at importere dem fra andre lagerplaceringer til din enhed.

- 1 Åbn appen **Kontakter** og tryk på **☰** → **Administrer kontakter** → **Importer kontakter**.
- 2 Følg instruktionerne på skærmen for at importere kontakter.

Synkronisere kontakter med dine internetkonti



Synkroniser kontakterne i din enhed med onlinekontakter, der er gemt i dine internetkonti, såsom din Samsung account.



- 1 Åbn **Indstillinger**, tryk på **Konti og sikkerhedskopiering** → **Administrer konti** og vælg den konto, der skal synkroniseres med.
- 2 Tryk på **Synkroniser konto** og tryk på kontakten **Kontakter** for at slå den til.

Søge efter kontakter

Åbn appen **Kontakter**. Tryk på **Q** øverst på kontaktlisten og indtast søgekriterierne.

Tryk på kontakten. Gør ét af følgende:

-  : Foretag et stemmeopkald.
-  : Skriv en besked.

-  /  : Foretag et videoopkald.
-  : Skriv en e-mail.

Slette kontakter

- 1 Åbn appen **Kontakter** og tryk på  → **Rediger**.
- 2 Vælg kontakter og tryk på **Slet**.

Du kan slette kontakter enkeltvis ved at trykke på en kontakt på kontaktlisten og trykke på **Mere** → **Slet**.

Dele kontakter

Du kan dele kontakter med andre med forskellige delingsvalg.

- 1 Åbn appen **Kontakter** og tryk på  → **Rediger**.
- 2 Vælg kontakter og tryk på **Del**.
- 3 Vælg en delingsmetode.

Oprette grupper

Du kan tilføje grupper, som f.eks. familie eller venner, og styre kontakter gruppevis.

- 1 Åbn appen **Kontakter** og tryk på  → **Grupper** → **Opret gruppe**.
- 2 Følg instruktionerne på skærmen for at oprette en gruppe.

Flette dublerede kontakter

Hvis din kontaktliste indeholder dublerede kontakter, kan du sammenflette dem for at strømline din kontaktliste.

- 1 Åbn appen **Kontakter** og tryk på  → **Administrer kontakter** → **Flet kontakter**.
- 2 Marker kontakter og tryk på **Flet**.



Beskeder

Introduktion

Send og tjek beskeder efter samtale.

Du kan blive opkrævet ekstra gebyrer for at sende eller modtage beskeder, når du roamer.

Sende beskeder

- 1 Åbn appen **Beskeder** og tryk på .
- 2 Tilføj modtagere og skriv en besked.
Hvis du vil optage og sende en stemmebesked, skal du trykke og holde på  og sige din besked. Optagelsesikonet vises kun, mens tekstindtastningsfeltet er skjult.
- 3 Tryk på  for at sende beskeden.

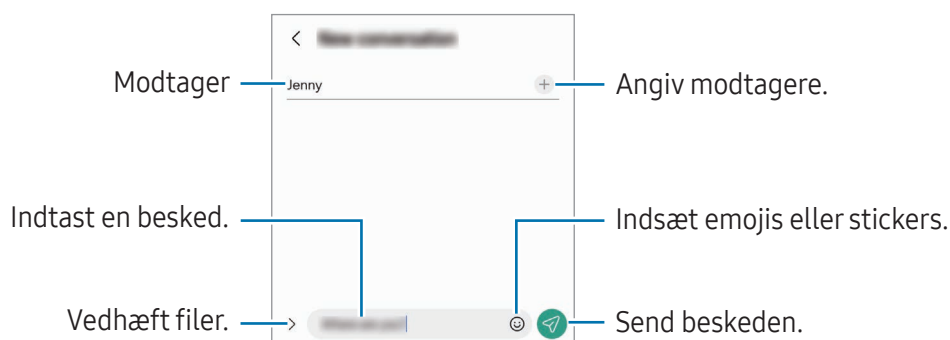

Læse beskeder

- 1 Åbn appen **Beskeder** og tryk på **Samtaler**.
- 2 Vælg en kontaktperson eller et telefonnummer på beskedlisten.
 - For at besvare beskeden skal du trykke på tekstindtastningsfeltet, indtaste en besked og derefter trykke på .
 - For at justere skriftstørrelsen, spred da to fingre fra hinanden eller knib fingrene sammen på skærmen.

Sortering af beskeder

Du kan sortere beskeder efter kategori.

Åbn appen **Beskeder** og tryk på **Samtaler** → **+**.

Hvis muligheden for kategori ikke vises, skal du trykke på **☰** → **Indstillinger** og trykke på kontakten **Samtalekategorier** for at slå den til.

Slette beskeder

Tryk og hold på en besked, du vil slette, og tryk derefter på **Slet**.

Ændre indstillinger for beskeder

Åbn appen **Beskeder** og tryk på **☰** → **Indstillinger**. Du kan blokere uønskede beskeder, ændre meddelelsesindstillinger m.v.

Kamera

Introduktion

Tag billeder og optag videoer med forskellige tilstande og indstillinger.

Gode kamera-manerer

- Undlad at tage billeder af eller optage videoer med personer uden deres tilladelse.
- Undlad at tage billeder eller optage videoer på steder, hvor dette er forbudt ved lov.
- Undlad at tage billeder eller optage videoer på steder, hvor du måske krænker andres privatliv.

Tage billeder

1 Åbn appen **Kamera**.

Du kan også åbne appen ved at trykke to gange på sideknappen eller ved at trække  til venstre på den låste skærm.



- Visse kamerafunktioner er ikke tilgængelige, hvis du åbner appen **Kamera** på den låste skærm, eller hvis skærmen er slukket, mens skærmlåsemetoden er angivet.
- Kameraet slukker automatisk, når det ikke bruges.
- Nogle metoder er muligvis ikke tilgængelige, afhængigt af udbyderen eller modellen.

2 Tryk på eksempelskærmen på den del af billedet, som kameraet skal fokusere på.

For at justere lysstyrken for billeder, skal du trække i justeringsbjælken, som vises over eller under den cirkulære ramme.

3 Tryk på for at tage et billede.

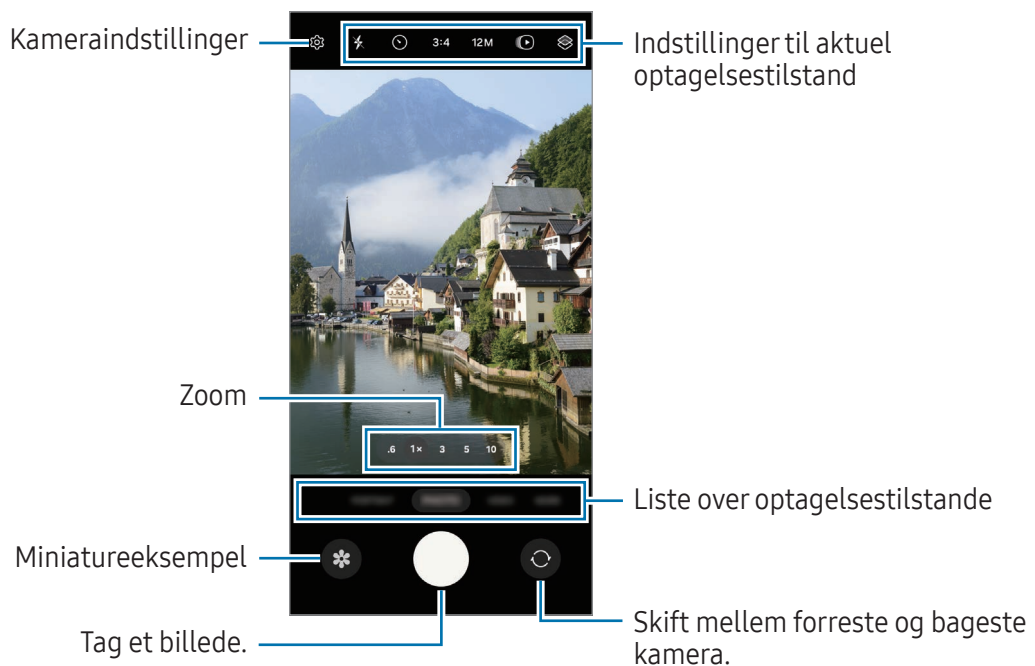

For at ændre optagelsestilstand skal du trække listen med optagelsestilstande til venstre eller højre, eller stryge til venstre eller højre på eksempelskærmen.





- Eksempelskærmen kan være anderledes, afhængigt af optagelsestilstanden og det anvendte kamera.
- Fokus er muligvis ikke tydelig, hvis motivet er tæt på. Tag billeder og videoer på god afstand.
- Hvis de billeder, du tager, er slørede, skal du rengøre kameraobjektivet og prøve igen.
- Sørg for, at objektivet ikke er beskadiget eller snavset. I modsat fald vil enheden måske ikke fungere korrekt i visse tilstande, der kræver høj opløsning.
- Enhedens kamera indeholder et vidvinkelobjektiv. Der kan forekomme mindre forvrængninger på vidvinkelbilleder eller -videoer, hvilket ikke er tegn på problemer med enhedens ydeevne.
- Den maksimale kapacitet for optagelse af video kan variere, afhængigt af opløsningen.
- Kameraet kan dugge til eller danne kondensation, hvis enheden udsættes for pludselige ændringer i lufttemperaturen på grund af temperaturforskellen uden på og inden i kameracoveret. Prøv at undgå sådanne forhold, når du planlægger at bruge kameraet. Hvis kameraet dugger til, skal du lade det tørre naturligt ved stuetemperatur, før du tager billeder eller optager videoer, da resultaterne ellers kan se slørede ud.

Bruge kameraknappen

- Tryk og hold på kameraknappen for at optage en video.
- Hvis du trækker kameraknappen hen til ikonet , kan du optage en video uden at holde knappen nede.
- For at tage burstbilleder skal du stryge kameraknappen til kanten af skærmen og holde på den. Hvis du trykker på  på eksempelskærmen og trykker på **Stryg lukkerknap for at** → **Opret GIF-fil**, kan du oprette GIF'er.
- Hvis du tilføjer endnu en kameraknap, kan du flytte den hvor som helst på skærmen og nemmere tage billeder. Tryk på  → **Fotometoder** på eksempelskærmen og tryk på kontakten **Flydende lukkerknap** for at slå den til.

Rediger listen med optagelsestilstande

Tryk på **MERE** på listen, tryk på  og træk herefter tilstande hen, hvor du ønsker, for at redigere listen med optagelsestilstande.

Bruge zoomfunktioner

Vælg det ønskede zoomikon på eksempelskærmen for at zoome ind og ud, når du bruger det bageste kamera.

Du kan også vælge det ønskede zoomniveau fra listen med zoomniveau, der vises, når du trykker på zoomikonet.

Juster zoom mere præcist ved at trække i zoomikonet eller knibe to fingre sammen eller sprede dem fra hinanden på eksempelskærmen.

Hvis zoomforholdet kommer over et bestemt niveau, vises der et zoomguidekort for at angive, hvor du zoomer ind på billedet.

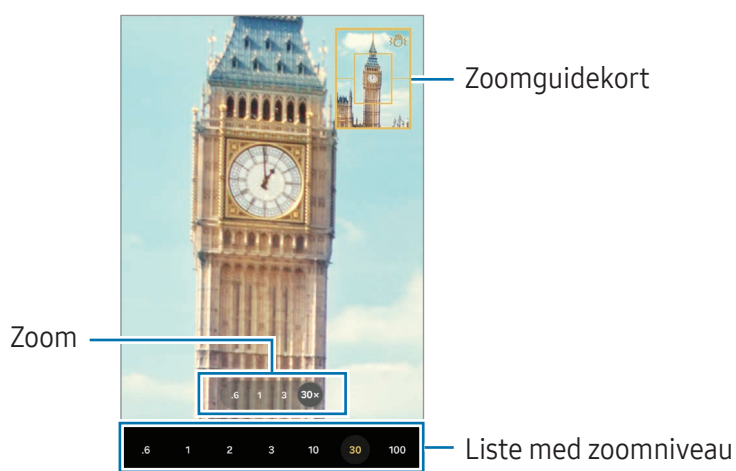

Låse fokussen (AF) og eksponeringen (AE)

Du kan låse fokus eller eksponering for et valgt område med henblik på at forhindre kameraet i automatisk at foretage justeringer på baggrund af ændringer i motivet eller lyskilderne.

Tryk og hold på området, der skal fokuseres, AF/AE-rammen vises på området og fokus- og eksponeringsindstillingen bliver låst. Indstillingen forbliver låst, også efter du har taget et billede.

 Afhængigt af den valgte optagelsestilstand er denne funktion muligvis ikke tilgængelig.

Indstillinger til aktuel optagelsestilstand

På eksempelskærmen kan du bruge følgende indstillinger.

- ✖ : Tænd eller sluk for kameralyset.
- ⌚ : Vælg varigheden af forsinkelsen, inden kameraet automatisk tager et billede.
- 3:4: Vælg et billedformat til billeder.
- 12M: Vælg en opløsning til billeder.
- ⏮ : Slå bevægelsesfotofunktionen til eller fra. Hvis du slår den til, bliver der også optaget et videoklip fra et par sekunder før, du trykker på kameraknappen.
- ⚡ : Slå funktionen Superrolig til eller fra.
- ⌚∞ : Ændr optagelsestiden for hyperlapsevideoer.
- AUTO: Vælg en billedfrekvens til hyperlapsevideoer.
- 9:16: Vælg et billedformat til videoer.
- ^{FHD}₃₀ / ^{FHD}₂₄₀ / FHD: Vælg en opløsning til videoer.
- 🌫 : Vælg en filtereffekt eller skønhedseffekter.
- 🎯 : Vælg en målemetode. Metoden afgør, hvordan lysværdier beregnes. 🎯 **Centervægtet måling** anvender lyset i den midterste del af optagelsen til at beregne optagelsens eksponering. 🎯 **Matrixmåling** beregner gennemsnittet af hele motivet. 🎯 **Spotmåling** anvender lyset i et koncentreret midterområde af optagelsen til at beregne optagelsens eksponering.
- ⚙ : Juster farvetonen.
- 🟡 : I tilstanden **MAD** skal du fokusere på et motiv inden i rammen og sløre billedet uden for rammen.
- 🌡 : Juster farvetemperaturen i tilstanden **MAD**.
- 📄 : Skift gemningsmulighed i tilstanden **DOBBELT OPTAGELSE**.
- 📺 : Skift skærm i tilstanden **DOBBELT OPTAGELSE**.
- ⚙ : Tilpas optagelsesindstillingerne, når du tager enkeltbilleder.



De tilgængelige indstillinger kan variere, afhængigt af model eller optagelsestilstand.

Fototilstand

Kameraet justerer automatisk optagelsesindstillingerne baseret på omgivelserne.

Tryk på **FOTO** på listen med optagelsestilstande og tryk dernæst på  for at tage et billede.

Ændring af opløsningen

Du kan tage billeder i høj opløsning.

I indstillingerne til optagelse, tryk på **12M** for at ændre opløsningen til den, du ønsker, og tag et billede.

 Opløsningen kan variere, afhængigt af modellen.

Fotoforslag

Kameraet foreslår den ideelle komposition til billedet ved at genkende dit motivs placering og vinkel.

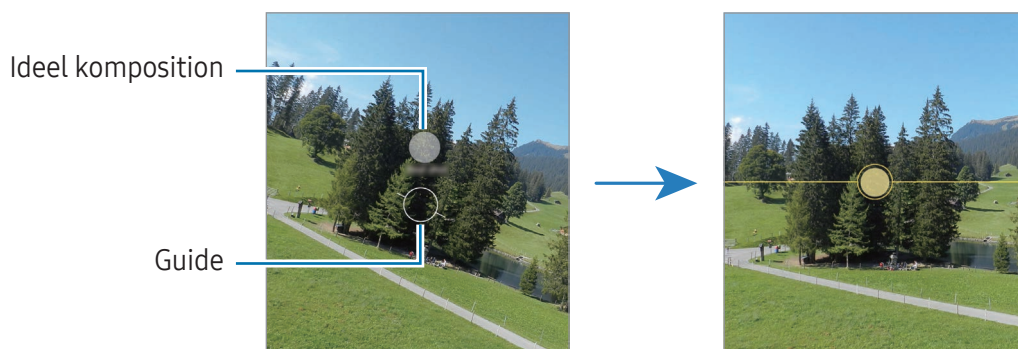

Tryk på  på eksempelskærmen og tryk på kontakten **Fotoforslag** for at slå den til.

- 1 Tryk på **FOTO** på listen med optagelsestilstande.
Der vises en guide på eksempelskærmen.
- 2 Ret guiden mod motivet.
Kameraet genkender kompositionen, og den anbefalede komposition vises på eksempelskærmen.
- 3 Flyt enheden, så guiden matcher den anbefalede komposition.
Når den ideelle komposition er opnået, skifter guiden farve til gul.
- 4 Tryk på  for at tage et billede.





Tage selfies

Du kan tage selvportrætter med det forreste kamera.

- 1 På eksempelskærmen skal du stryge opad eller nedad eller trykke på  for at skifte til det forreste kamera til selvportrætter.
- 2 Vend ansigtet mod det forreste kameraobjektiv.
Tryk på  for at tage billeder af dig selv med et vidvinkelbillede af landskabet eller mennesker.
- 3 Tryk på  for at tage et billede.

Tage tydelige nærbilleder (Galaxy S24 Ultra)

Tag tydelige nærbilleder af dit motiv.

- 1 På eksempelskærmen skal du trykke på **1x**.
- 2 Hold kameraet nær motivet.
- 3 Når  vises, skal du trykke på  for at tage et billede.



Hvis denne funktion ikke er slået til, skal du trykke på  for at slå den til.



Anvendelse af filter og skønhedseffekter

Du kan vælge en filtereffekt og ændre dine ansigtstræk, som f.eks. din hudtone eller ansigtsform, inden du tager et billede.

- 1 På eksempelskærmen skal du trykke på .
- 2 Vælg effekter og tag et billede.
Hvis du trykker på , kan du downloade filtre, eller du kan oprette dit eget filter ved hjælp af et billede med en farvetone, du kan lide, fra **Galleri**.





Scan dokumenter eller tekst

Du kan scanne dokumenter eller tekst.

- 1 Tryk på **FOTO** på listen med optagelsestilstande.
- 2 Peg kameraet hen mod genstanden, og tryk på .
- Ikonet  vises kun, når der registreres et dokument eller en tekst.
- 3 Tryk på **Scan**, vælg det område, du ønsker, og tryk herefter på **Gem**.

Videotilstand

Kameraet justerer automatisk optagelsesindstillingerne baseret på omgivelserne.

- 1 Tryk på **VIDEO** på listen med optagelsestilstande og tryk på  for at optage en video.
 - For at skifte mellem forreste og bageste kamera under optagelse skal du stryge op eller ned på eksempelskærmen eller trykke på .
 - Tryk på  for at tage et billede fra videoen under optagelse.
 - For at optage lyden fra en bestemt retning med en højere lydstyrke, mens du optager en video, skal du rette kameraet i den retning og justere dit zoom.
- 2 Tryk på  for at stoppe videooptagelsen.
 -  • Hvis du bruger videozoomfunktionen i lang tid, mens du optager en video, bliver videokvaliteten muligvis forringet for at forhindre, at din enhed overopheder.
 - Den optiske zoom fungerer muligvis ikke i omgivelser med lav belysning.

Ændring af opløsningen

Du kan optage videoer i høj opløsning med en maksimal opløsning på 8K.

I indstillingerne til optagelse, tryk på **FHD**  for at ændre opløsningen til den, du ønsker, og tag et billede.

Når du er færdig med at optage en video, kan du afspille den i appen **Galleri**. Når du trykker på  på en billedramme, du godt kan lide, vil billedrammen blive gemt som et billede.

Stabilisering af videoer (Superrolig)

Hvis der er masser af rystelser under optagelse af videoer, kan du bruge funktionen Superrolig til yderligere videostabilisation.

Tryk på **VIDEO** på listen over optagelsestilstande, tryk på  i optagelsesindstillingerne for at slå den til, og optag derefter en video.

Brug af den automatiske indramningsfunktion (ændring af optagelsesvinkel og zoom ved at følge personer)





Du kan indstille enheden til automatisk at ændre optagelsesvinkel og zoom ved at genkende og følge personer under optagelse af videoer.

Tryk på **VIDEO** på listen med optagelsestilstande og tryk på  for at slå tilstanden til og optage en video.

For at følge og justere optagelsesvinklen og zoom for en bestemt person, kan du trykke på rammen, der vises omkring personen. For at deaktivere at følge personen, skal du trykke på rammen igen.

Tilstanden Dobbelt optagelse

Optag videoer med to kameraer på samme tid. Du kan gemme videoerne fra hvert kamera separat og redigere dem. Du kan også afspille videoerne på forskellige måder, f.eks. i opdelt visning eller picture-in-picture-visning.

- 1 Tryk på **MERE** → **DOBBELT OPTAGELSE** på listen med optagelsestilstande.
- 2 Tryk på , vælg to linser, og tryk derefter på **OK**.
 - Hvis du vil gemme videoerne for hvert kamera separat, skal du trykke på .
 - Hvis du vil ændre skærmen, skal du trykke på .
- 3 Tryk på  for at optage en video.
- 4 Tryk på  for at stoppe videooptagelsen.

Skift indstilling for gemning.

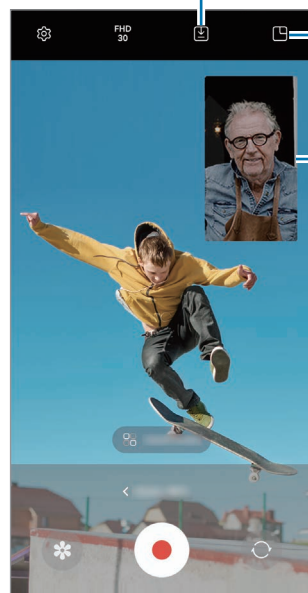







Skift skærm.

Picture-in-picture-vindue

Styring af picture-in-picture-vinduet under afspilning af videoen

Hvis du indstiller skærmen til  **Picture-in-picture-visning**, kan du ændre størrelsen eller placeringen af picture-in-picture-vinduet, mens du optager eller afspiller videoen.



- 1 På eksempelskærmen skal du trykke på  for at ændre gemmeindstillingen til  **Gem videoer i separate filer**.
- 2 Tryk på  for at optage en video.
Du kan ændre størrelsen eller placeringen af picture-in-picture-vinduet før og under optagelse.
 - Hvis du vil forstørre picture-in-picture-vinduet, skal du trykke på vinduet og trykke på .
 - Hvis du vil flytte picture-in-picture-vinduet, skal du trække det hen til det sted, du ønsker.
- 3 Tryk på  for at stoppe videooptagelsen.

Du kan også styre picture-in-picture-vinduet, mens du afspiller videoen. Tryk på miniaturreksemplet på visningsskærmen eller åbn appen **Galleri**, vælg videoen og tryk derefter på  → **Åbn i Videoafspiller**.

Tag ét-tilstand

Tag forskellige billeder og videoer på én gang.

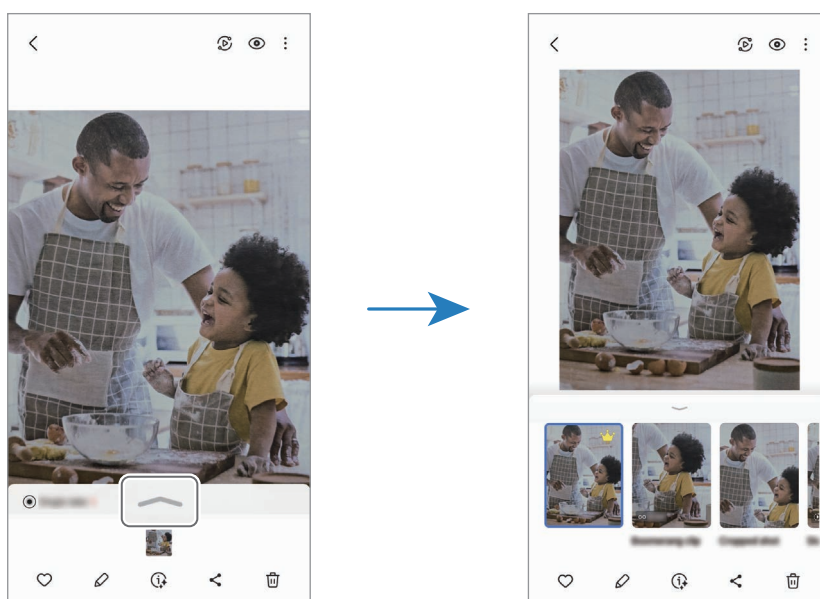

Din enhed vælger automatisk den bedste optagelse og opretter billeder med filtre eller videoer med bestemte sekvenser gentaget.

- 1 Tryk på **MERE** → **TAG ÉT** på listen med optagelsestilstande.
- 2 Tryk på  for at optage den scene, du ønsker.
- 3 Tryk på miniatureeksemplet på visningskærmen eller åbn appen **Galleri**, og vælg filen.
Hvis du vil se andre resultater, skal du trykke på ikonet . For at gemme de enkelte resultater skal du trykke og holde på et emne, markere de emner, du ønsker, og derefter trykke på .



Portrættilstand/Stående videotilstand

Ved at bruge Portrættilstand eller Stående videotilstand kan du optage billeder eller videoer, hvor baggrunden er sløret, og motivet træder tydeligt frem. Du kan også anvende en baggrundseffekt og redigere det, efter at du har taget et billede.



- 1 På listen med optagelsestilstande skal du trykke på **PORTRÆT** eller trykke på **MERE** → **STÅENDE VIDEO**.
- 2 Tryk på  og vælg den ønskede baggrundseffekt. Hvis du vil justere intensiteten af baggrundseffekten, skal du trække i justeringsbjælken.
- 3 Når **Klar** vises på eksempelskærmen, skal du trykke på  for at tage et billede eller trykke på  for at optage en video.



-  De tilgængelige indstillinger kan variere, afhængigt af optagelsestilstand.
- Brug denne funktion på steder med tilstrækkeligt lys.
- Baggrundssløringen fungerer muligvis ikke korrekt under følgende betingelser:
 - Enheden eller motivet bevæger sig.
 - Motivet er tyndt eller gennemsigtigt.
 - Motivet har en farve, der minder om baggrunden.
 - Motivet eller baggrunden er utydelige.

Protistand/Provideotilstand

Tag billeder eller optag videoer, mens du manuelt justerer forskellige optagelsesindstillinger, som f.eks. eksponeringsværdi og ISO-værdi.

Tryk på **MERE** → **PRO** eller **PROVIDEO** på listen med optagelsestilstande. Foretag valg, tilpas indstillingerne og tryk derefter på  for at tage et billede, eller tryk på  for at optage en video.

Tilgængelige indstillinger

-  : Nulstil indstillingerne.
- **ISO**: Vælg en ISO-værdi. Denne værdi afgør kameraets lysfølsomhed. Lave værdier er til stillestående eller meget belyste motiver. Højere værdier er til hurtigt bevægende eller dårligt belyste motiver. Der kan dog opstå støj i billeder eller videoer ved højere ISO-indstillinger.
- **SPEED**: Juster lukkerhastigheden. En langsom lukkerhastighed giver mere tid til at lukke lys ind, så billedet eller videoen bliver lysere. Dette er ideelt til billeder eller videoer af landskaber eller billeder eller videoer taget om natten. En hurtig lukkerhastighed lukker mindre lys ind. Dette er ideelt til optagelse af billeder eller videoer af genstande i hurtig bevægelse.
- **EV**: Skift eksponeringsværdi. Denne bestemmer, hvor meget lys kameraets sensor modtager. Ved dårlige lysforhold skal du øge eksponeringen.
- **FOCUS**: Skift fokuseringstilstanden. Træk i justeringsbjælken for manuelt at justere fokus.
- **WB**: Vælg en passende hvidbalance, så billederne får et naturtro farveområde. Du kan indstille farvetemperaturen.
- **MIC**: Vælg, hvilken retningslyd du vil optage med en højere lydstyrke. Du kan også bruge en USB- eller Bluetooth-mikrofon ved at slutte den til din enhed (provideotilstand).
- **ZOOM**: Juster zoomhastigheden (provideotilstand).

Ændring af opløsningen

Du kan optage videoer i høj opløsning med en maksimal opløsning på 8K.

I indstillingerne til optagelse, tryk på **FHD**  for at ændre opløsningen til den, du ønsker, og tag et billede.

Når du er færdig med at optage en video, kan du afspille den i appen **Galleri**. Når du trykker på  på en billedramme, du godt kan lide, vil billedrammen blive gemt som et billede.

Adskille fokusområdet og eksponeringsområdet

Du kan adskille fokusområdet og eksponeringsområdet.

Tryk og hold på eksempelskærmen. AF/AE-rammen vises på skærmen. Træk rammen til det område, hvor du vil adskille fokusområdet og eksponeringsområdet.

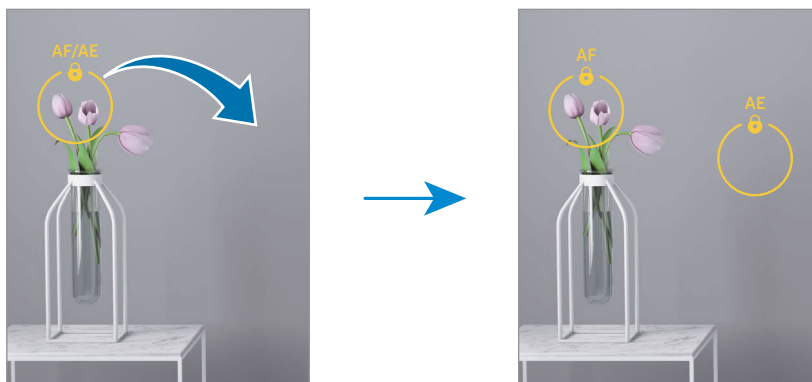



Nattilstand

Tag billeder ved lav belysning uden brug af kameralys. Når du bruger et stativ, får du skarpere og klarere resultater.

- 1 Tryk på **MERE** → **NAT** på listen med optagelsestilstande.
Hvis du indstiller tiden, der vises i nederste højre hjørne af skærmen til **Maks.**, bliver dine billeder tydeligere.
- 2 Tryk på  og hold din enhed stabilt, indtil fotoet eller videoen er taget.



Madtilstand

Tag mere farverige billeder af mad.

- 1 Tryk på **MERE** → **MAD** på listen med optagelsestilstande.
Der vises en ramme på skærmen, og området uden for rammen bliver sløret.
- 2 Træk i et af rammens hjørner for at ændre rammens størrelse.
Tryk på det ønskede område eller træk i rammen for at flytte den.
- 3 Tryk på  og træk i justeringsbjælken for at justere farvetemperaturen.
- 4 Tryk på  for at tage et billede.



Panoramatilstand

Brug panoramatilstand til at tage en række billeder og sætte dem sammen for at skabe et bredt landskabsbillede.

- 1 Tryk på **MERE** → **PANORAMA** på listen med optagelsestilstande.
 - 2 Tryk på  og bevæg enheden langsomt i én bestemt retning. Sørg for, at billedet er inden for rammen i kameraets søger. Hvis eksempelbilledet ligger uden for rammen, eller hvis du ikke flytter enheden, stopper enheden automatisk med at tage billeder.
 - 3 Tryk på  for at holde op med at tage billeder.
-  Undgå at tage billeder af utydelige baggrunde, såsom en ensfarvet himmel eller vægge uden farvenuancer.

Slowmotiontilstand

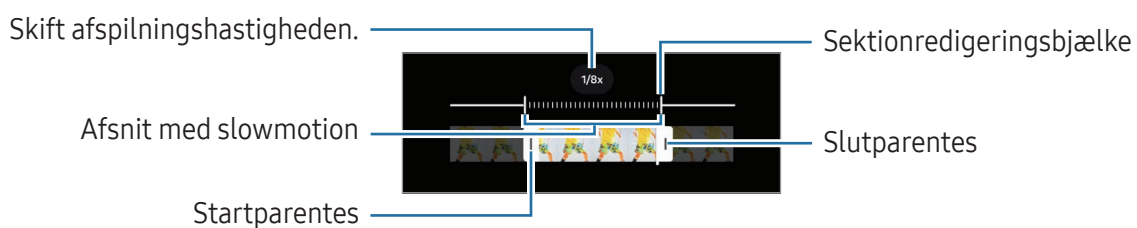

Optag en video til visning i slowmotion. Du kan angive de afsnit i din video, der skal afspilles i slowmotion.

- 1 På listen over optagelsestilstande skal du trykke på **MERE** → **SLOWMOTION** og trykke på  for at optage en video.
- 2 Tryk på , når du er færdig med at optage.
- 3 På eksempelskærmen skal du trykke på det viste miniaturebillede. Det hurtige afsnit af videoen indstilles til slowmotion, og afspilningen af videoen begynder. Der oprettes op til to slowmotionafsnit baseret på videoen. Tryk på  og træk sektionredigeringsbjælken til venstre eller højre for at redigere afsnittet med slowmotion.



Hyperlapsetilstand

Optag scener, f.eks. mennesker, der bevæger sig, eller biler, der kører forbi, og se dem som videoer i høj hastighed.

- 1 Tryk på **MERE** → **HYPERLAPSE** på listen med optagelsestilstande.
- 2 Tryk på **AUTO** og vælg en billedhastighed.
 - Hvis du indstiller billedhastigheden til **AUTO**, justerer enheden automatisk billedhastigheden efter ændringerne i motivet.
 - Hvis du vil optage stjernespor, skal du indstille billedfrekvensen til **+300x** og trykke på .
- 3 Tryk på  for at starte optagelsen.
- 4 Tryk på  for at afslutte optagelsen.

Tilpasse kameraindstillinger

På eksempelskærmen skal du trykke på . Afhængigt af den valgte optagelsestilstand er visse indstillinger muligvis ikke tilgængelige.

Intelligente funktioner

- **Scan dokumenter og tekst:** Når et dokument eller en tekst registreres af det bageste kamera, vises -ikonet.
- **Scan QR-koder:** Indstil enheden til at scanne QR-koder fra eksempelvisnings-skærmen.
- **Fotoforslag:** Indstil enheden til at foreslå den ideelle komposition til billedet via genkendelse af dit motivs placering og vinkel.
- **Intelligent optimering**
 - **Kvalitetsoptimering:** Vælg et kvalitetsvalg.
 - **Farveoptimering:** Indstil enheden til at justere farveindstillingerne og anvend automatisk den optimerede effekt, afhængigt af motivet eller scenen.

Billeder

- **Stryg lukkerknop for at:** Vælg en handling, der skal udføres, når du stryger kameraknappen til kanten af skærmen og holder på den.
- **Vandmærke:** Tilføj et vandmærke, når du tager billeder.

- **Avancerede billedindstillinger:** Vælg, hvordan du vil gemme billeder.
 - **Højeffektivitetsbilleder:** Tag billeder med High Efficiency Image Format (HEIF).
 - **Billedformat i protilstand:** Vælg filformatet til lagring af billeder, der tages i protilstand. JPEG-filer komprimerer billeder og optager mindre lagerplads. RAW-filer (DNG-filformat) beholder alle billedets data for at opnå den bedste billedkvalitet og gemmer billederne som ukomprimerede, men de fylder mere på lageret. Når du vælger **RAW- og JPEG-formater**, gemmes hvert billede i to formater, DNG og JPG.

Selfies

- **Gem selfies, som du så dem:** Indstil enheden til at gemme billederne, som de vises på eksempelskærmen, når de tages med det forreste kamera uden at blive vendt.
- **Stryg op/ ned for kameraskift:** Slå denne funktion til for at bytte kameraer, ved at stryge op- eller nedad på eksempelskærmen.

Videoer

- **Automatisk BPS:** Indstil enheden til at optage lysere videoer i forhold med lavt lys ved automatisk at optimere billedhastigheden.
 - **Videostabilisering:** Slå billedstabilisatoren til for at mindske eller fjerne slør på billedet, som kan opstå, fordi kameraet ryster, mens du optager video.
 - **Avancerede videoindstillinger**
 - **Videoformat:** Vælg videoformatet.
 - **Videoer med høj bithastighed:** Forøg bithastigheden for videoer. Hvis du bruger denne funktion, kan filstørrelsen være større end normale videoer.
 - **HDR10+-videoer:** Du kan optage videoer, hvor hver scenes kontrast og farve er optimeret.
 - **Zoom ind-mikrofon:** Når du optager en video, kan du optage lyd fra den retning, hvor der er zoomet ind, med en højere lydstyrke.
 - **360-lydoptagelse:** Du kan optage videoer med mere medrivende 3D-lyd ved hjælp af Bluetooth-hovedtelefoner, der understøtter 360-lydoptagelsesfunktionen.
-  • Du kan muligvis ikke afspille HEVC-videoer på andre enheder eller dele dem online.
- Du kan ikke optage videoer i HEVC-formatet i visse optagelsestilstande.
 - For at afspille HDR10+-videoen korrekt, skal enheden understøtte HDR10+.

Generelt

- **Spring af autofokus:** Indstil enheden til at registrere og automatisk fokusere på et valgt motiv. Når du vælger et motiv på eksempelskærmen, fokuserer enheden på motivet, også selv om motivet bevæger sig, eller du ændrer kameraets placering.
 - ☞ Spring af et motiv kan mislykkes i følgende situationer:
 - Hvis motivet er for stort eller for lille.
 - Hvis motivet bevæger sig for meget.
 - Hvis motivet er i modlys, eller du tager billeder et mørkt sted.
 - Hvis farverne eller mønstrene på motivet og baggrunden er ens.
 - Hvis der er vandrette mønstre, f.eks. persiener, i motivet.
 - Hvis kameraet rystes for meget.
 - Hvis videoopløsningen er høj.
 - Når du zoomer ind eller ud ved hjælp af optisk zoom.
- **Gitterlinjer:** Få vist hjælpelinjer i søgeren for at forbedre kompositionen ved udvælgelse af motiver.
- **Placeringstags:** Føj et GPS-placeringstag til billedet.
 - ☞ GPS-signalstyrken kan blive forringet på steder, hvor signalet kan blive blokeret, som f.eks. mellem bygninger eller i lavtliggende områder eller under dårlige vejrforhold.
 - Din placering vises muligvis på billeder, når du uploader dem til internettet. For at undgå dette skal du slå placeringstagindstillingen fra.
- **Fotometoder**
 - **Tryk på lydstyrkeknapper for at:** Tage billeder eller optage videoer, zoome ind eller ud eller ændre lydstyrken ved hjælp af lydstyrkeknappen.
 - **Stemmestyring:** Tag billeder eller optag videoer ved hjælp af stemmekommandoer.
 - **Flydende lukkerknap:** Tilføj en flytbar knap mere hvor som helst på skærmen for at tage billeder.
 - **Vis håndflade:** Vis din håndflade til det forreste kamera for at tage selfies og starte en videooptagelse.
- **Indstillinger, der skal bevares:** Behold de seneste indstillinger, du brugte, f.eks. optagelsestilstand, når du åbner kameraet.
- **Vibrationsfeedback:** Indstil enheden til at vibrere i bestemte situationer, som når du f.eks. trykker på kameraknappen.

Fortrolighed

- **Tilladelser:** Få adgang til de nødvendige tilladelser for at bruge appen Kamera.
- **Nulstil indstillinger:** Nulstil kameraindstillingerne.
- **Om Kamera:** Se appversionen for kamera og juridiske oplysninger.
- **Kontakt os:** Stil spørgsmål, eller se de ofte stillede spørgsmål.



Visse funktioner er muligvis ikke tilgængelige, afhængigt af modellen.

Galleri

Introduktion

Få adgang til billeder og videoer, der er gemt på din enhed. Du kan også sortere billeder og videoer i album eller oprette historier.

Bruge Galleri

Åbn appen **Galleri**.

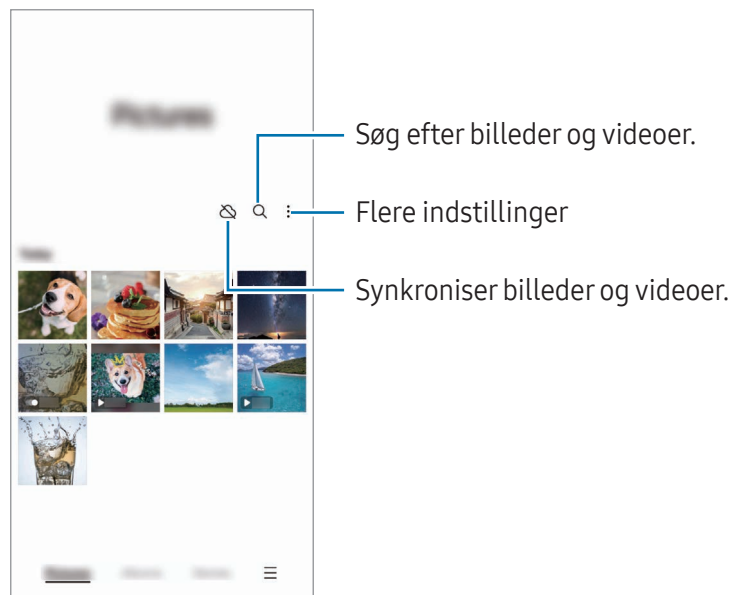

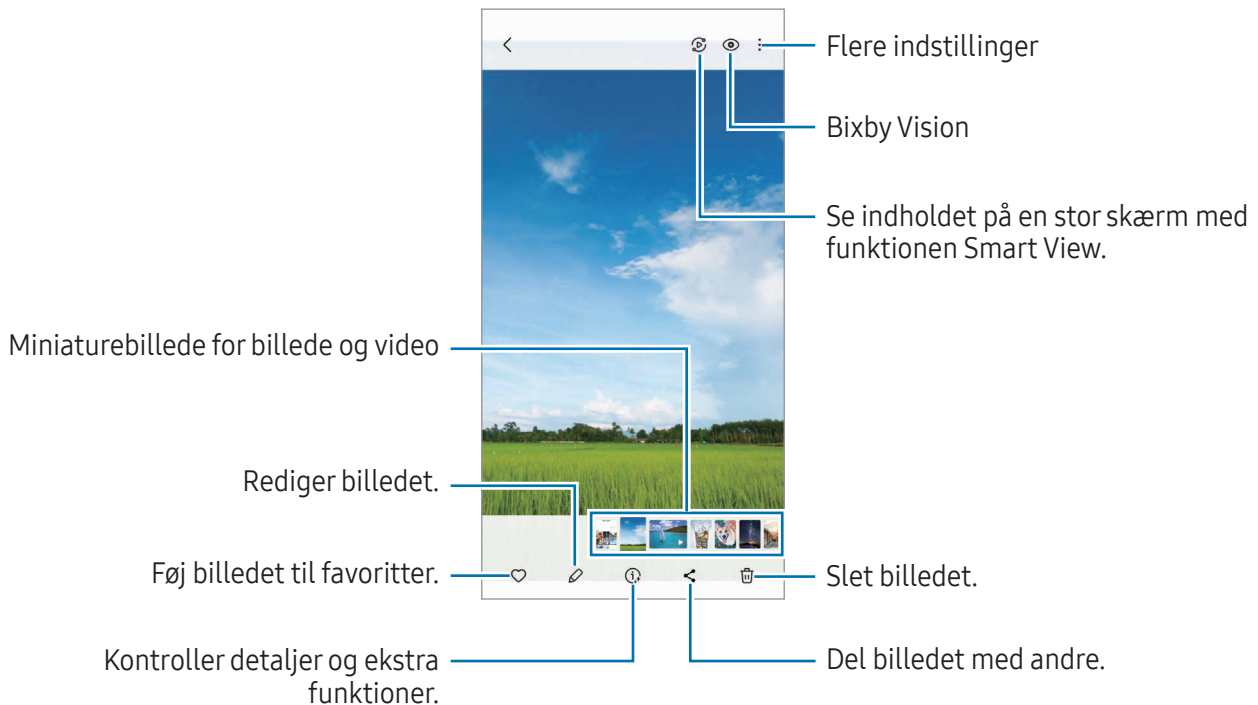

Se billeder

Åbn appen **Galleri** og vælg et billede. For at se andre filer skal du stryge til venstre eller til højre hen over skærmen.





Generativ redigering

Rediger billeder ved at flytte, fjerne eller ændre størrelse på personer eller objekter i dem, og lav derefter en ny baggrund for at udfylde de tomme områder.

- 1 Åbn appen **Galleri** og vælg et billede.
- 2 Tryk på  → .
- 3 Tryk på eller tegn rundt om noget, som du vil slette eller flytte.
Hvis du vil ændre på hældningen, skal du trække i justeringsbjælken for hældning.
- 4 Tryk og hold på det valgte område, og træk det dertil, du ønsker, eller tryk på  for at slette det.
- 5 Tryk på **Generer**.
- 6 Tryk på **Udført** for at gemme billedet.

Rekonstruer billede

Du kan forbedre kedelige og slørede billeder i lav opløsning.

- 1 Åbn appen **Galleri** og vælg et billede.
- 2 Tryk på  → **Rekonstruer**.
Du kan tjekke før og efter.
- 3 Tryk på  for at gemme det rekonstruerede billede.

Skære objekter ud af billeder

Adskil et objekt fra dets baggrund, og træk det ud. Du kan kopiere det udkårne billede eller bruge det på forskellige måder ved at gemme det som en sticker eller et billede.

- 1 Åbn appen **Galleri** og vælg et billede.
- 2 Hold nede på det objekt, du ønsker at skære ud, og vælg en af mulighederne.

Beskære forstørrede billeder

- 1 Åbn appen **Galleri** og vælg et billede.
- 2 Spred to fingre på det område, du vil gemme, og tryk på .
Det udklippede område vil blive gemt som en fil.

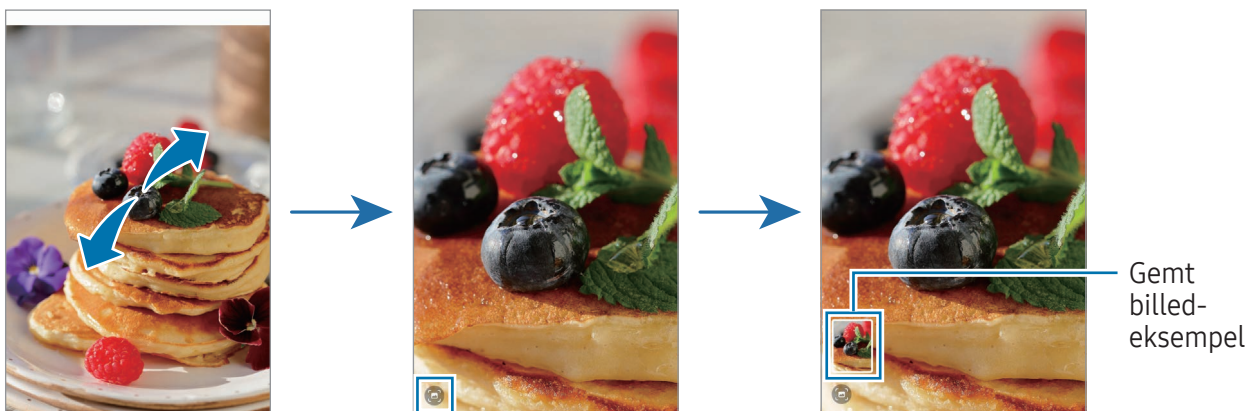

Se videoer

Åbn appen **Galleri** og vælg en video, der skal afspilles. For at se andre filer skal du stryge til venstre eller til højre hen over skærmen.

For at bruge flere muligheder under afspilning skal du trykke på  → **Åbn i Videoafspiller**.

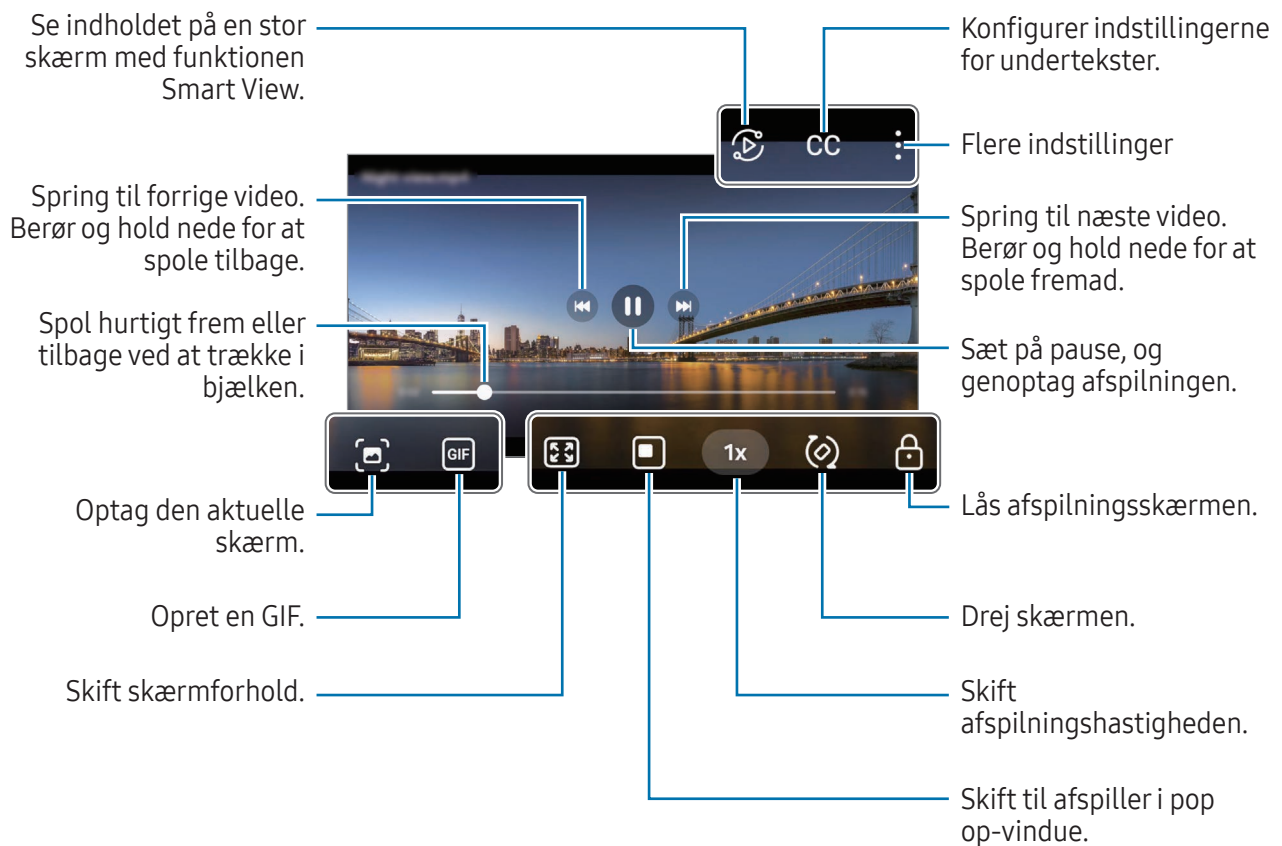

Træk op eller ned på venstre side af afspilningsskærmen for at justere lysstyrken, eller træk op eller ned på højre side af afspilningsskærmen for at justere lydstyrken.

Stryg mod venstre eller højre på afspilningsskærmen for at spole tilbage eller hurtigt frem.

Se mere klare og lysere videoer

Øg skærmens lysstyrke og gør farver mere livlige, når du afspiller videoer. Åbn **Indstillinger** og tryk på **Avancerede funktioner** → **Lysstyrke for video** → **Lys**.



- Denne funktion er kun tilgængelig i visse apps.
- Denne funktion øger batteriforbruget.

Album

Åbn appen **Galleri**, tryk på **Album** →  og vælg derefter en albumtype.

- **Album:** Opret nye album og tilføj billeder og videoer manuelt.
- **Album, der opdateres automatisk:** Opret album, der automatisk indhenter billeder af personer, du vælger.
- **Gruppe:** Opret en gruppe af sammenhængende album.
- **Delt album:** Opret album, du kan dele med andre.



Historier

Hvis du optager eller gemmer billeder og videoer, vil enheden læse deres dato- og placeringstags, sortere billederne og videoerne og derefter oprette historier.

Åbn appen **Galleri**, tryk på **Historier** og vælg derefter en historie. Hvis du trykker på , kan du bruge forskellige muligheder, såsom at ændre historiens titel.

Hvis du trykker på  → **Opret historie** på listen over historier, kan du oprette historier manuelt.

Synkronisere billeder og videoer

Åbn appen **Galleri**, tryk på  og følg derefter instruktionerne på skærmen for at fuldføre synkroniseringen. Når appen **Galleri** og skyen er synkroniserede, ændres ikonet til .

Under synkronisering gemmes billeder og videoer, som du tager og optager, også i skyen. Du kan få adgang til billeder og videoer, der er gemt i skyen, i appen **Galleri** og fra andre enheder.

 Når du forbinder din Samsung account og din Microsoft-konto, kan du indstille skylager som Microsoft OneDrive.

Slette billeder eller videoer

Åbn appen **Galleri**, tryk og hold på et billede, en video eller en historie, du vil slette, og tryk derefter på **Slet**.

Brug af papirkurven

De billeder og videoer, du sletter, gemmes midlertidigt i papirkurven. Filerne slettes efter en bestemt periode.

Hvis du vil se filerne i papirkurven, skal du åbne appen **Galleri** og trykke på  → **Papirkurv**. Tryk på **Rediger**, vælg filer og tryk derefter på **Gendan** for at gendanne filer.

AR-zone

Introduktion

AR-zone giver dig AR-relaterede funktioner. Vælg en funktion og tag sjove billeder eller videoer.

Starte AR-zone

Brug følgende metoder til at starte AR-zone:

- I appen **Kamera** skal du trykke på **MERE** på listen med optagelsestilstande og trykke på **AR-ZONE**.
- Hvis du fjede appikonet til skærmen apps, skal du åbne appen **AR-zone**.



Nogle funktioner er muligvis ikke tilgængelige, afhængigt af udbyderen eller modellen.

AR-emojistudio

Opret emojis lige som du vil, og hav sjov med at bruge dem i forskellige funktioner.

Oprette en AR-emoji

- 1 Start AR-zone og tryk på **AR-emojistudio**.
- 2 Du kan vælge en forudfremstillet emoji. Stryk til venstre eller højre, vælg en emoji og tryk derefter på .
Hvis du vil lave din egen emoji, kan du tage en selfie eller vælge et billede.

3 Følg instruktionerne på skærmen for at oprette en emoji.

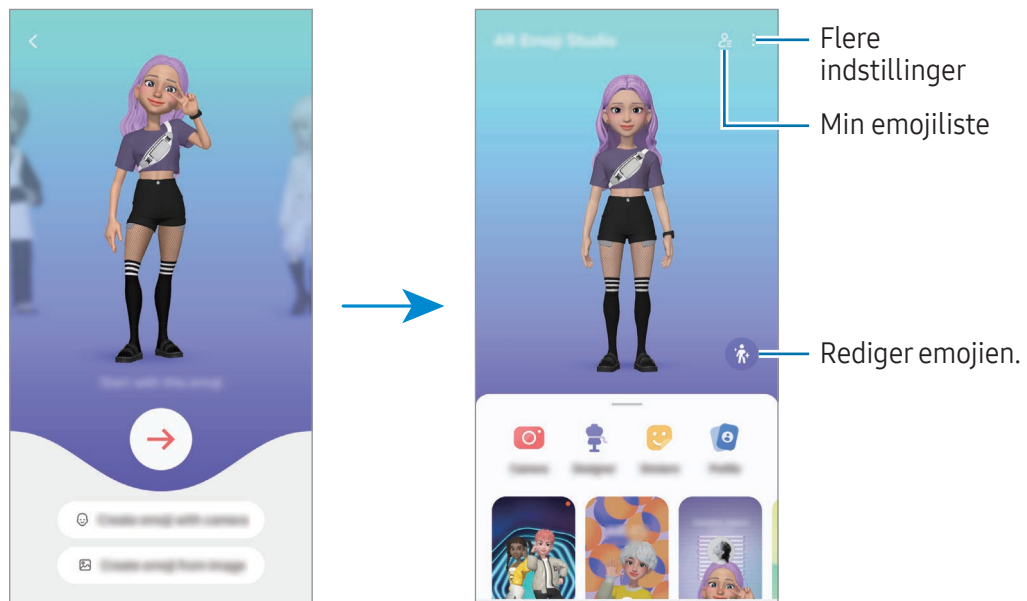

Vælg en AR-emoji, der skal bruges

På hovedskærmen i AR-emojistudio, tryk på og vælg den emoji, du ønsker.

Slette AR-emojis

På hovedskærmen i AR-emojistudio, tryk på → , markér de emojis, der skal slettes, og tryk derefter på **Slet**.

Synkronisering af AR-emojis

Du kan få dine AR-emojis på alle dine enheder, når du er logget på den samme Samsung account på enhederne.

På hovedskærmen i AR-emojistudio, tryk på → **Indstillinger** og tryk på kontakten **Synkroniser med Samsung Cloud** for at slå den til.

Oprette en kort AR-emojivideo og dekorere din enhed med den

Du kan oprette en kort video med en emoji og bruge den som baggrund eller baggrundsbillede til opkald.

På hovedskærmen i AR-emojistudio, vælg **Opret video**, **Alarmbaggrund**, **Opkaldsskærm** eller **Låseskærm** og opret en video.

Du kan se de gemte videoer i **Galleri**.

Oprette din kontaktprofil med en AR-emoji

Brug en emoji som dit profilbillede til din Samsung account og i appen **Kontakter**. Du kan vælge blandt forskellige poseringer eller oprette dine egne udtryk.

- 1 På hovedskærmen i AR-emojistudio, tryk på **Profil**, og vælg en emoji.
- 2 Tryk på  for at optage dit udtryk eller vælg en posering, du vil bruge.
- 3 Tryk på **Udført** → **Gem**.

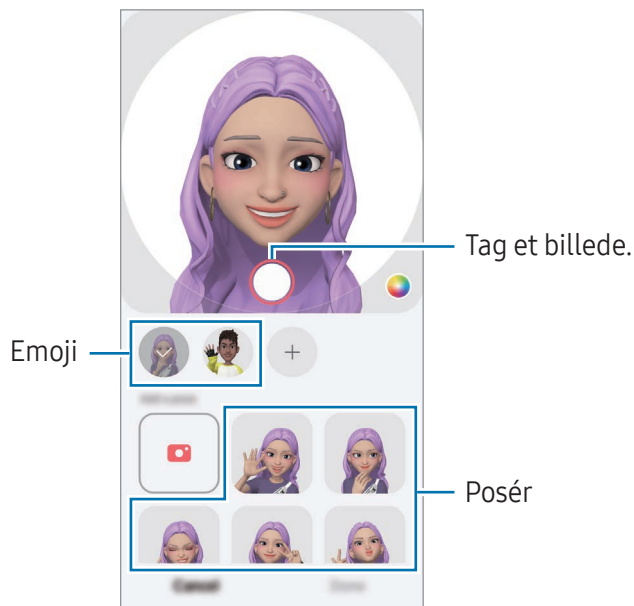

Foretag videoopkald med en AR Emoji

Under et videoopkald skal du trykke på **Effekter** → **Emojis** og derefter vælge den emoji, du ønsker.

AR-emojikamera

Lav sjove billeder eller videoer med emojis ved hjælp af forskellige optagelsestilstande.

- 1 Start AR-zone og tryk på **AR-emojikamera**.
- 2 Vælg den emoji og den tilstand, du vil bruge. De tilgængelige tilstande kan variere, afhængigt af den emoji, du vælger.
 - **SCENE**: Din emoji imiterer dine udtryk. Du kan også ændre baggrundsbilledet.
 - **MASKE**: Din emojis ansigt vises over dit ansigt, så det ser ud, som om du har en maske på.
 - **SPEJL**: Din emoji imiterer din krops bevægelser.
 - **AFSPIL**: Din emoji bevæger sig mod en virkelig baggrund.

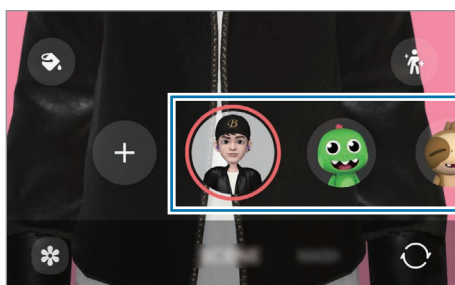

- 3 Tryk på emojiikonet for at tage et billede, eller tryk og hold på ikonet for at optage en video. Du kan se og dele de billeder og videoer, du har taget, i **Galleri**.

AR-emojistickers

Når du opretter AR-emojis, oprettes der automatisk stickers med emojiudtryk og -handlinger. Du kan også oprette dine egne stickers ved at ændre udtrykket eller baggrunden. Du kan bruge dine emojistickers, når du sender beskeder eller på et socialt netværk.

Oprette dine egne stickers

- 1 Start AR-zone, og tryk på **AR-emojistickers**.
- 2 Tryk på **+** øverst på listen over stickers.
- 3 Rediger stickers, som du vil, og tryk på **Gem**. Du kan få adgang til de stickers, du har oprettet, øverst på listen over stickers.

Slette AR-emojistikers

Åbn appen AR-zone og tryk på **AR-emojistikers** →  → **Rediger**. Vælg de emojistikers, du vil slette, og tryk på **Slet**.

Bruge dine AR-emojistikers i chats

Du kan bruge dine emojistikers under en samtale via beskeder eller på et socialt netværk. Følgende handlinger er et eksempel på brug af dine emojistikers i appen **Beskeder**.

- 1 Når du skriver en besked i appen **Beskeder**, skal du trykke på  på Samsung-tastaturet.
- 2 Tryk på emojiikonet.
- 3 Vælg en af dine emojistikers.
Emojistikeren vil blive indsat.

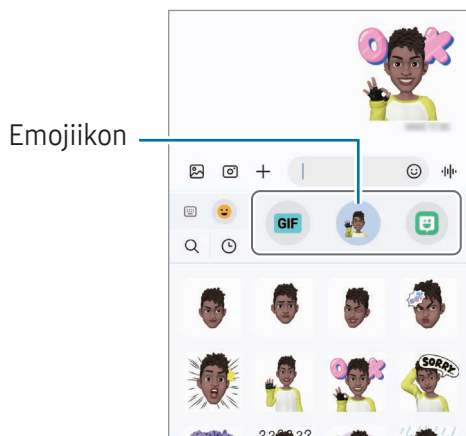

AR Doodle

(optage videoer med AR-funktionen)

Optag sjove videoer med virtuel håndskrift eller tegninger på personers eller dyrs ansigter eller hvor som helst. Når kameraet genkender et ansigt eller et område, vil tegningerne på ansigtet følge ansigtet, når det bevæger sig, og tegningerne i området vil blive på samme sted, selv hvis kameraet flytter sig.

1 Start AR-zone, og tryk på **AR Doodle**.

Når kameraet genkender motivet, vises genkendelsesområdet på skærmen.

2 Skriv eller tegn i genkendelsesområdet.

- Hvis du skifter til det bageste kamera, kan du også skrive eller tegne uden for genkendelsesområdet.
- Hvis du trykker på  og begynder at tegne, kan du optage dig selv tegne.

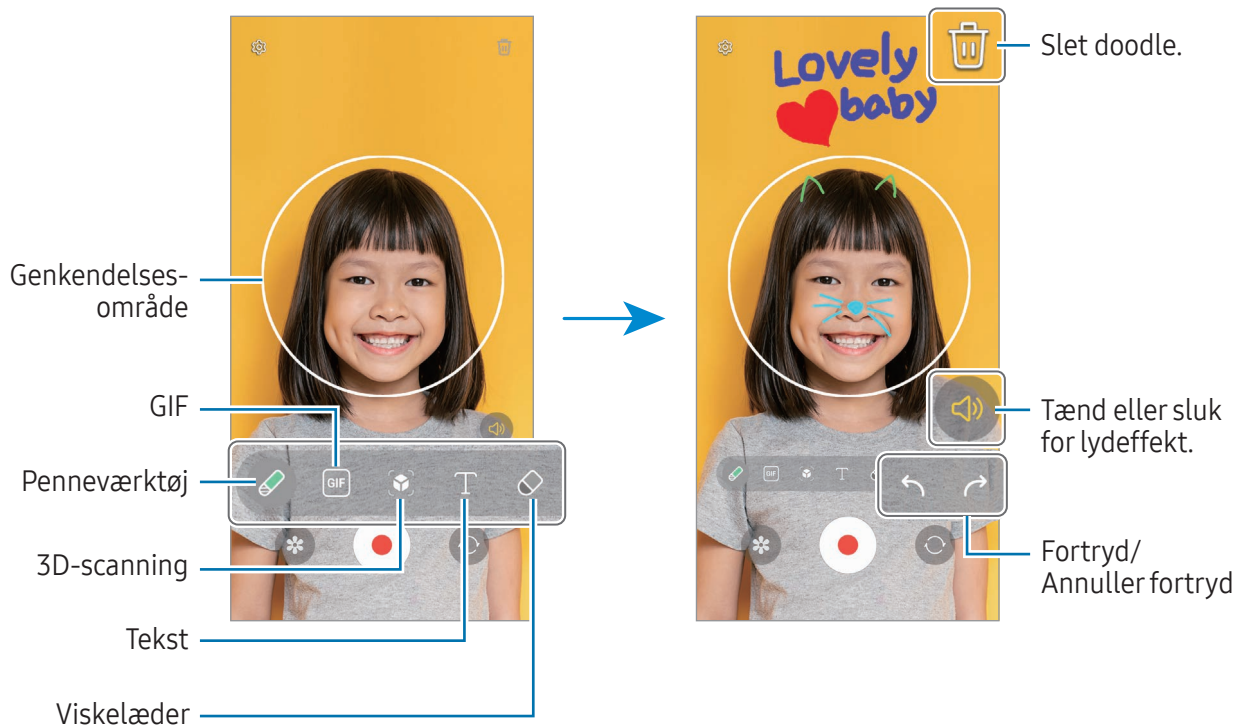

3 Tryk på  for at optage en video.

4 Tryk på  for at stoppe videooptagelsen.

Du kan se og dele videoen i **Galleri**.

 De tilgængelige funktioner på eksempelskærmen kan variere, afhængigt af hvilket kamera, der anvendes.

Bixby

Introduktion

Bixby er en brugergrænseflade, som hjælper dig med at bruge enheden på en praktisk måde. Du kan tale til Bixby eller skrive tekst. Bixby starter en funktion, du anmoder om, eller viser de oplysninger, du ønsker. Besøg www.samsung.com/bixby for at få flere oplysninger.

 Bixby er kun tilgængelig på visse sprog og er muligvis ikke tilgængelig, afhængigt af dit geografiske område.

Starte Bixby

Tryk og hold på sideknappen for at starte Bixby. Introduktionssiden til Bixby vises. Når du har valgt det sprog, du vil bruge med Bixby, skal du logge på din Samsung account og færdiggøre opsætningen ved at følge anvisningerne på skærmen, hvorefter Bixby-skærmen vises.

Brug af Bixby

Mens du holder sideknappen nede, sig det, du ønsker til Bixby. Alternativt kan du sige opvågningsætningen og sige, hvad du vil have.

Sig for eksempel: "How's the weather today?", mens du trykker på sideknappen og holder den nede. Vejret vises på Bixby-skærmen.

Hvis Bixby stiller dig et spørgsmål under en samtale, kan du fortsætte med at tale til Bixby uden at trykke på sideknappen eller trykke på .

Hvis du ikke kan finde Bixby-appikonet () på skærmen apps, skal du åbne **Indstillinger**, trykke på **Avancerede funktioner** → **Bixby** og derefter trykke på kontakten **Show Bixby on Apps screen** for at slå den til.

Vække Bixby ved hjælp af din stemme

Du kan starte en samtale med Bixby ved at sige: "Hi, Bixby" eller "Bixby". Registrer din stemme, så Bixby kan reagere på din stemme.

- 1 Åbn appen **Bixby** og tryk på  → **Voice wake-up**.
- 2 Tryk på kontakten for at slå den til.
- 3 Vælg den ønskede opvågningsætning under **Wake-up phrase**.

- 4 Tryk på kontakten **Respond to my voice** for at slå den til.
- 5 Følg instruktionerne på skærmen for at fuldføre opsætningen.
Nu kan du sige opvågningsætningen og starte en samtale.

Kommunikation ved indtastning af tekst

Hvis din stemme ikke kan genkendes på grund af støjende omgivelser, eller hvis du befinder dig i en situation, hvor det er svært at tale, kan du kommunikere med Bixby via tekst.

Åbn appen **Bixby**, tryk på  og skriv derefter det, du vil have.

Under kommunikationen vil Bixby også svare dig via tekst i stedet for med stemmen.

Bixby Vision

Introduktion

Bixby Vision er en service, som tilbyder forskellige funktioner, der er baseret på billedgenkendelse. Du kan bruge Bixby Vision til at søge efter oplysninger ved at genkende objekter. Brug en række forskellige nyttige Bixby Vision-funktioner.



- Denne funktion er muligvis ikke tilgængelig, eller du opnår muligvis ikke de korrekte søgeresultater, afhængigt af billedets størrelse, format eller opløsning.
- Samsung er ikke ansvarlig for de produktoplysninger, der leveres af Bixby Vision.

Starte Bixby Vision

Start Bixby Vision ved hjælp af en af disse metoder.

- I appen **Kamera** skal du trykke på **MERE** på listen med optagelsestilstande og trykke på **BIXBY VISION**.
- I appen **Galleri** skal du vælge et billede og trykke på .
- I appen **Samsung Internet** skal du trykke og holde på et billede og trykke på **Søg med Bixby Vision**.
- Hvis du fjøede Bixby Vision-appikonet til skærmen apps, skal du åbne appen **Bixby Vision**.

Bruge Bixby Vision

1 Start Bixby Vision.

2 Vælg en funktion, du vil bruge.

- **OVERSÆT**: Genkend tekst fra dokumenter eller billeder og oversæt den.
- **TEKST**: Genkend tekst fra dokumenter eller billeder og træk den ud.
- **OPDAG**: Søg online efter billeder, der ligner den genkendte genstand og relaterede oplysninger.



De tilgængelige funktioner og søgeresultater kan variere, afhængigt af dit geografiske område eller din udbyder.

Multi-vindue

(bruge flere apps på én gang)

Introduktion

Kør to apps samtidigt på den opdelte skærm. Du kan også køre flere apps samtidigt i pop op-visning.

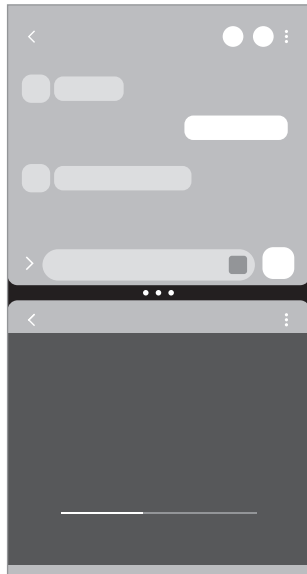

Opdelt skærmvisning

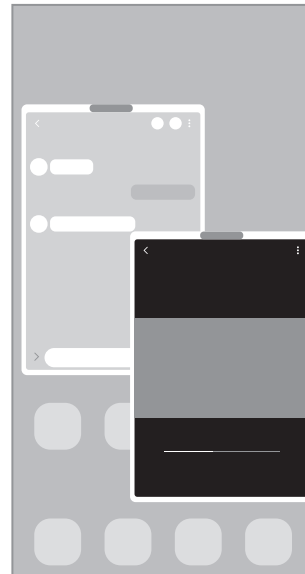

Pop op-visning



Ikke alle apps understøtter denne funktion.

Start af Multi-vindue ved at stryge på skærmen

Du kan starte Multi-vindue ved at stryge på skærmen.

Stryg med to fingre fra bunden af skærmen mod midten af skærmen. Skærmen skifter til opdelt skærmvisning.

For at skifte til pop op-visningen skal du stryge fra det øverste hjørne mod midten af skærmen.

For at åbne denne funktion skal du åbne **Indstillinger**, trykke på **Avancerede funktioner** → **Multi-vindue** og derefter trykke på **Stryg for at se opdelt skærm** eller kontakten **Stryg for at se pop op-visning** for at slå den til.

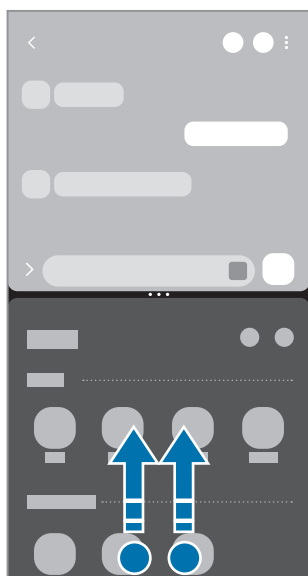

Opdelt skærmvisning



Pop op-visning

Åbning af apps med knappen Seneste

- 1 Tryk på knappen Seneste (|||) for at åbne listen med nyligt anvendte apps.
- 2 Stryg til venstre eller højre, tryk på en apps ikon og tryk derefter på **Åbn i visning med opdelt skærm** eller **Åbn i pop op-visning**.

Brug af andre funktioner

Brug af Multi-vinduets menuer

Når du trykker på Multi-vinduets håndtag, vises de tilgængelige menuer.

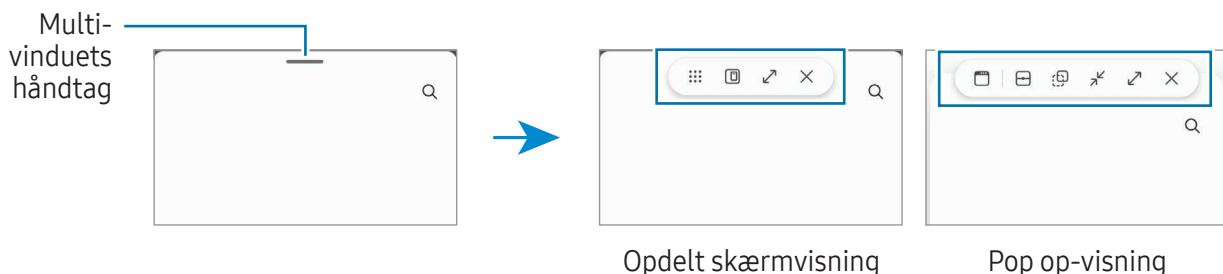

Justere vinduesstørrelsen

Træk cirklerne mellem appvinduerne for at justere vinduernes størrelse.

Når du trækker cirklerne mellem appvinduerne til kanten af skærmen, maksimeres vinduet.

Flytte pop op-vinduer

Hvis du vil flytte et pop op-vindue, skal du trykke på Multi-vinduets håndtag og trække det til en ny placering.

Sådan gemmer du dit eget layout for opdelt skærmvisning

Tilføj ofte benyttede apps som et app-par for at åbne dem sammen i en opdelt skærmvisning med et enkelt tryk.

- 1 Tryk på cirklerne mellem appvinduerne i den opdelte skærmvisning.
- 2 Tryk på ☆.
- 3 Vælg et sted til at tilføje app-parret.

De apps, som du bruger i den opdelte skærmvisning, gemmes på det sted, du vælger, som et app-par.

Indsæt indhold

Træk og slip forskelligt indhold såsom tekst, links eller billeder til andre app-skærme.

 Ikke alle apps understøtter denne funktion.

Samsung Internet

Gennemse internettet for at søge efter oplysninger, og bogmærk dine yndlingswebsider for at få adgang til dem nemt og hurtigt.

- 1 Åbn appen **Internet**.
- 2 Indtast webadressen eller et søgeord og tryk derefter på **Gå**.

Hvis værktøjslinjen ikke vises, skal du stryge en smule nedad på skærmen.

Tryk på  eller stryg til venstre eller højre i adressefeltet for hurtigt at skifte mellem fanerne.

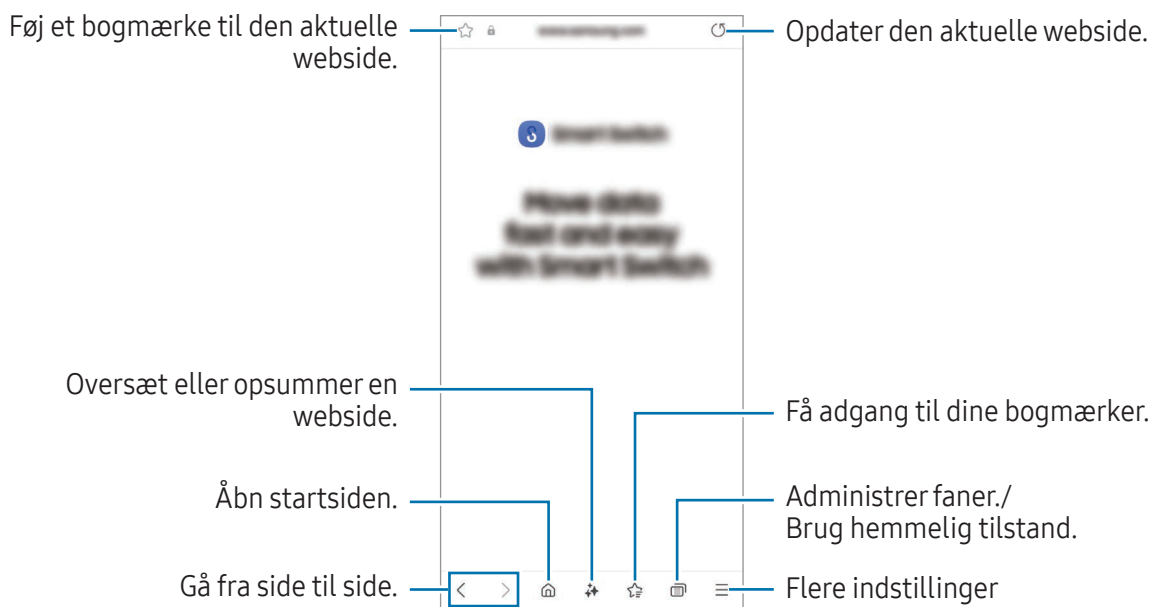

Bruge hemmelig tilstand

Hvis du angiver en adgangskode for hemmelig tilstand, kan du forhindre andre i at få adgang til din søgehistorik, browsinghistorik, bogmærker og gemte sider.

- 1 Tryk på  → **Aktiver Hemmelig tilstand**.
- 2 Tryk på kontakten **Lås Hemmelig tilstand** for at slå den til, tryk på **Start** og angiv derefter en adgangskode for hemmelig tilstand.

I hemmelig tilstand skifter enheden farverne på værktøjslinjerne. Slå hemmelig tilstand fra ved at trykke på  → **Deaktiver Hemmelig tilstand**.

 I hemmelig tilstand kan du ikke bruge visse funktioner, f.eks. optagelse af skærbillede.

Samsung Wallet

Introduktion

Brug forskellige praktiske funktioner i Samsung Wallet. Du kan foretage en betaling, verificere din identitet via dine biometriske data, kontrollere billetter og boardingkort med mere.

Du kan finde flere oplysninger, f.eks. om hvilke kort, der understøtter denne funktion, på www.samsung.com/samsung-wallet.

Åbn appen **Wallet** og vælg en funktion, du ønsker.



- Om denne app er tilgængelig, afhænger af dit geografiske område.
- Visse funktioner er muligvis ikke tilgængelige, afhængigt af dit geografiske område.

Opsætning af Samsung Wallet

Første gang, du kører denne app eller genstarter den efter nulstilling af data, skal du følge vejledningen på skærmen for at fuldføre den første konfiguration.

- 1 Åbn appen **Wallet**.
- 2 Log på din Samsung account og læs og accepter vilkår og betingelser.
- 3 Registrer dit fingeraftryk og en pinkode, så de kan bruges ved betalinger.
Denne pinkode skal bruges til at verificere forskellige handlinger i Samsung Wallet, f.eks. betalinger og oplåsning af appen.

Bruge Samsung Pay

Registrer kort til Samsung Pay, så du kan foretage betalinger både online og offline.



- Hvis du vil foretage betalinger med Samsung Pay, skal enheden muligvis have en forbindelse til Wi-Fi eller et mobilnetværk, afhængigt af dit geografiske område.
- Denne funktion er muligvis ikke tilgængelig, afhængigt af udbyderen eller modellen.
- Procedurerne for den første opsætning og kortregistrering kan variere, afhængigt af udbyderen eller modellen.

Registrere kort

Åbn appen **Wallet** og følg instruktionerne på skærmen for at fuldføre kortregistreringen.

Foretage betalinger

- 1 Træk et kortbillede nederst på skærmen opad. Alternativt kan du åbne appen **Wallet**. På kortlisten skal du derefter stryge mod venstre eller højre og vælge det kort, der skal bruges.

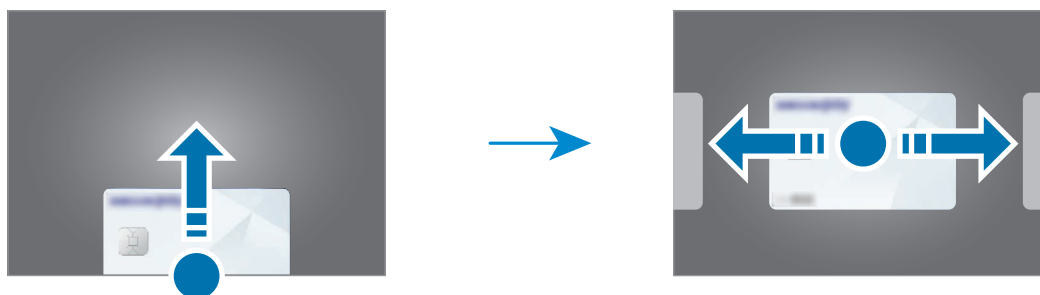

- 2 Scan dit fingeraftryk eller angiv den pinkode for betaling, som du oprettede.

- 3 Rør ved kortlæseren med bagsiden af enheden.

Når kortlæseren genkender kortoplysningerne, behandles betalingen.

- Det kan afhænge af din netværkstilslutning, om en betaling kan behandles.
- Verificeringsmetoden til betalinger afhænger muligvis af kortlæserne.

Annullere betalinger

Du kan annullere en betaling ved at besøge det sted, hvor du foretog den relevante betaling.

På kortlisten skal du stryge mod venstre eller højre for at vælge det kort, du brugte. Følg anvisningerne på skærmen for at annullere betalingen.

Verificere identitet

Når du registrerer dine biometriske data i Samsung Pass, kan du bekræfte din identitet, når du bruger tjenester, som kræver dit login eller dine personlige oplysninger. Se [Samsung Pass](#) for at få yderligere oplysninger.

Brug af billetter

Tilføj boardingkort og billetter til film, sport med mere, og få adgang til og brug dem på ét sted.

Samsung Health

Introduktion

Samsung Health hjælper dig med at administrere dit velbefindende og din kondition. Sæt dig selv fitnessmål, tjek dine fremskridt, og hold øje med dit generelle velbefindende og din kondition. Du kan også sammenligne dit skridttantal med andre brugere af Samsung Health og få vist sundhedstip.

Besøg www.samsung.com/samsung-health for at få flere oplysninger.

Bruge Samsung Health

Åbn appen **Health**. Første gang, du kører denne app eller genstarter den efter nulstilling af data, skal du følge instruktionerne på skærmen for at fuldføre konfigurationen.

Hvis du vil redigere elementer på Samsung Health-startskærmen, skal du trykke på  → **Rediger hjem**.

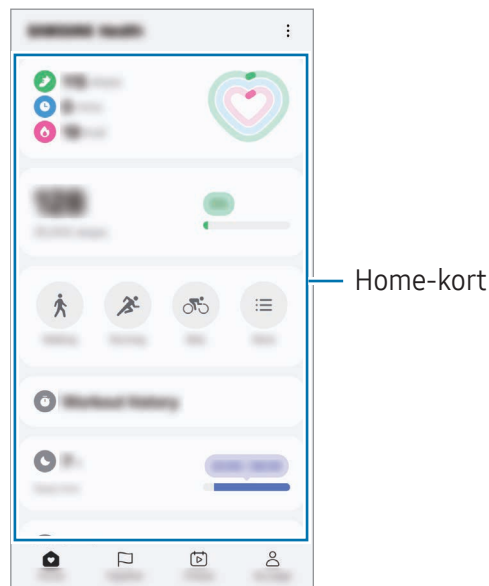

- **Start:** Overvåg dit helbred og din kondition.
 - **Together:** Sammenlign dine skridttællinger med andre Samsung Health-brugere eller konkurrer med dine venner.
 - **Træning:** Tjek sundhedstips ud.
 - **Min side:** Administrer din profil og tjek din sundheds- og fitnesshistorik.
-  • Visse funktioner er muligvis ikke tilgængelige, afhængigt af dit geografiske område.
- Hvis du bruger skridtkort på rejser i bil eller tog, kan vibrationer påvirke skridttællingen.



Samsung Notes

Introduktion

Opret noter ved at indtaste tekst ved brug af tastaturet eller ved at skrive i hånden eller tegne på skærmen. Du kan også indsætte billeder eller diktafonoptagelser i noterne.

 Visse funktioner er muligvis ikke tilgængelige, afhængigt af modellen.

Oprette noter

- 1 Åbn appen **Notes**, tryk på  og opret derefter en note.
Du kan ændre inputmetoden ved at trykke på  eller .





- 2 Når du er færdig med at oprette noten, skal du trykke på tilbageknappen (<) for at gemme den.
Hvis du vil gemme noten i et andet filformat, skal du trykke på  → **Gem som fil**.

Slette noter

Tryk og hold på en note, der skal slettes, og tryk på **Slet**.

Synkroniser noter

Du kan se og redigere noter på alle dine enheder, der er logget på den samme Samsung account.

Åbn appen **Notes**, tryk på  →  og tryk derefter på kontakten **Synkroniser med Samsung Cloud** for at slå den til.

Brug af funktionerne i Noteassistant

Formater eller opsummer automatisk noter, ret stavfejl eller oversæt noter.



Når du har oprettet en note, skal du trykke på  og vælge den indstilling, du ønsker.

Oprette noter med håndskrift

På skærmen til oprettelse af en note skal du trykke på  for at tegne eller skrive med din egen håndskrift.

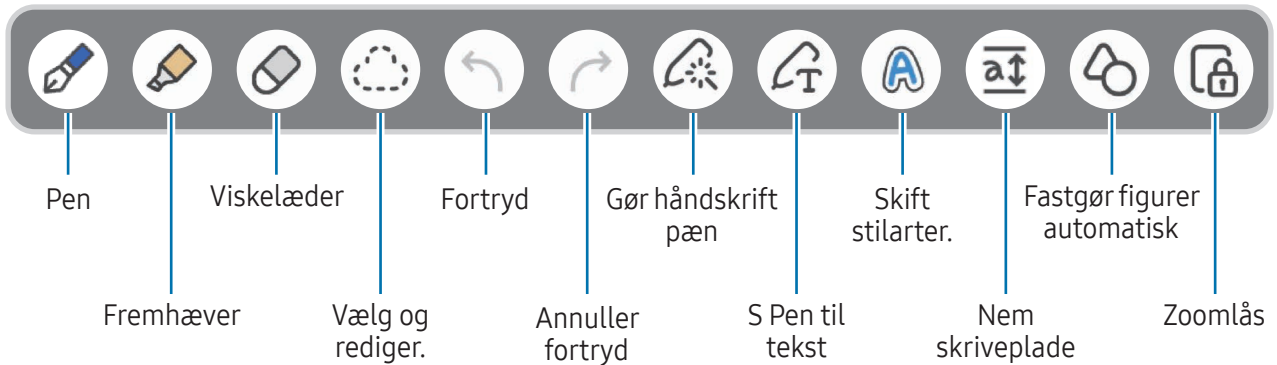

Du kan skrive nemmere i hånden i en større størrelse, hvis du forstørrer skærmen ved at sprede to fingre på den.



 Hvis fingerinput ikke fungerer på en model, som understøtter S Pen, skal du trykke på  → **Slå fingertegning til.**

Bruge dine favoritpenne

Angiv dine oftest brugte penne som favoritter, og udskift dem ved at trykke på S Pen-knappen.

Du angiver dine favoritpenne ved at trykke på  →  →  og ændre penneindstillingerne såsom typen eller farven og herefter trykke på **Udført**.

På skærmen, hvor noterne tages, skal du trykke på S Pen-knappen for at skifte pennen. Hvis du har registreret flere penne, skal du trykke på S Pen-knappen gentagne gange for at ændre den ønskede pen.

-  Hvis du trykker på S Pen-knappen tæt på skærmen, vil slettefunktionen blive aktiveret, så tryk på S Pen-knappen, mens du holder den let væk fra skærmen.
- Hvis denne funktion ikke er slået til, skal du åbne **Indstillinger**, trykke på **Avancerede funktioner** → **S Pen** og derefter trykke på kontakten **Lufthandlinger** for at slå den til.

Bruge viskelæder

Hvis du vil slette håndskrift fra en note, skal du trykke på  og vælge et område, du vil viske ud. Alternativt kan du markere et område, mens du trykker og holder på S Pen-knappen.



Tryk på  igen for at ændre viskelæderets type.

- **Strøgviskelæder:** Slet den linje, du markerer.
- **Områdeviskelæder:** Slet kun det område, du markerer. Du kan tilpasse viskelæderets størrelse ved at trække i værktøjet til justering af størrelsen.

 Selvfølgelig med det mindste viskelæder kan du muligvis ikke slette et ønsket område helt præcist.

Redigere håndskrevne noter

Rediger håndskrevne noter med forskellige redigeringsindstillinger, f.eks. ved at klippe, flytte eller ændre størrelse.

- 1 Tryk på , hvis en note indeholder håndskrift.
Tryk på  én gang til for at ændre formen på det markerede.
- 2 Tryk eller tegn derefter en linje omkring det for at markere det.
 - Hvis du vil flytte det til en anden placering, skal du markere det og trække det til en ny placering.
 - Tryk på indholdet for at ændre størrelse på det valgte, og træk i et hjørne af den ramme, der vises.

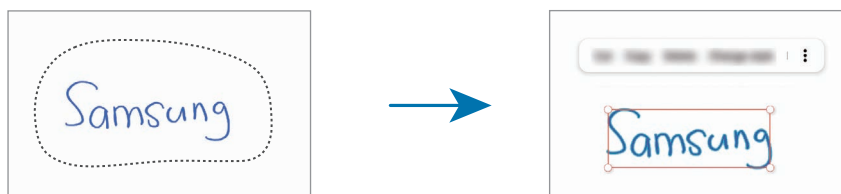

- 3 Rediger indholdet med de tilgængelige valg.

Justering af håndskrift eller konvertering til tekst

Tryk på  → **Juster håndskrift** for at rette din håndskrift eller dine tegninger horisontalt.

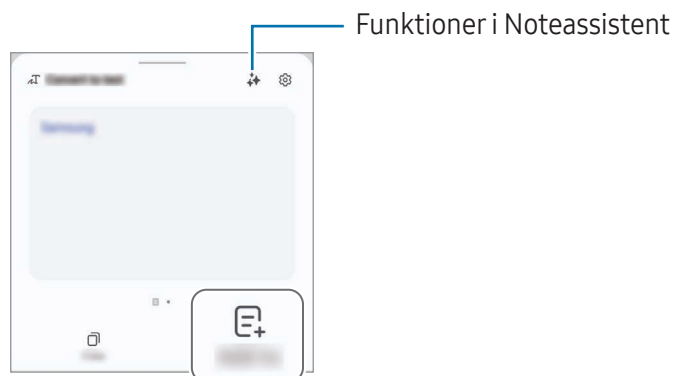

Tryk på  → **Konverter til tekst** for at skifte din håndskrift ud med den konverterede tekst. Tryk på **Føj til**, når eksempelskærmen vises.



Hvis du vil erstatte din håndskrift med tekst med det samme, skal du trykke på  og derefter skrive på skærmen med din S Pen.

Skifte stilarter

Du kan ændre stilarten på din håndskrift og dine tegninger.

Når du har skrevet eller tegnet på skærmen, skal du trykke på  to gange og vælge en farve eller linjetykkelse, du vil bruge. Peg derefter med din S Pen mod det sted, hvor du vil anvende stilarten. Når ikonet  vises, skal du trykke på det sted, hvor du vil ændre stilarten.



Bruge nem skriveplade

Tryk på  på skærmen til oprettelse af noter. Indtastningsfeltet forstørres og vises som den nemme skriveplade.

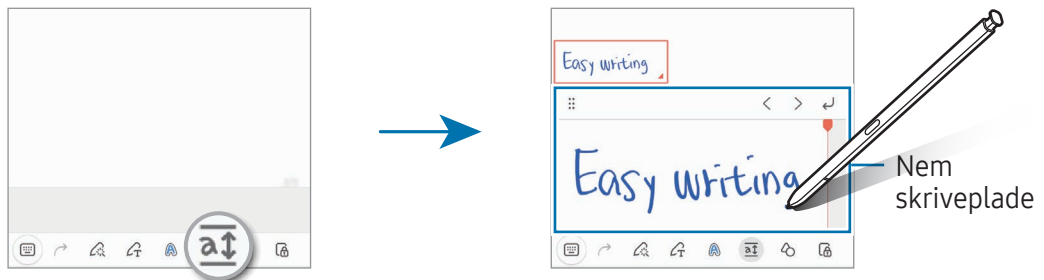

Fastgøre figurer automatisk

Tryk på  og tegn en figur. Figuren fastgøres.

Optage stemme til noter

Lav en optagelse af din stemme, mens du opretter en note, så indholdet bliver synkroniseret med optagelsen.

Tryk på  → **Stemmeoptagelse** på skærmen til oprettelse af noter og opret en note.

Vælg en note på listen og tryk på  for at afspille optagelsen. Det indhold, du oprettede, mens du optog, vil herefter blive vist på skærmen sammen med optagelsen.

Føje notater til PDF-filer

Åbn appen **Notes**, tryk på  og vælg derefter en PDF-fil. Du kan føje notater til PDF-filen.

Fastgøre noter til startskærmen

Fastgør en note til startskærmen, så du kan se den, åbne den og redigere i den.

- 1 Åbn appen **Notes**.
- 2 Vælg en note og tryk på  → **Føj til** → **Startskærm**.
Noten føjes automatisk til startskærmen.

Klippe indhold

Du kan tilføje indhold, som f.eks. et webstedslink eller et billede, til en note.

- 1 Når der er indhold, som du vil klippe, mens du bruger appen **Samsung Internet**, **Beskeder** eller **Galleri**, skal du åbne appen **Notes** i den opdelte skærmvisning eller i pop op-visningen. Se flere oplysninger om den opdelte skærmvisning eller i pop op-visningen i [Multi-vindue](#).

Du kan også dobbelttrykke på skærmen, mens du trykker på S Pen-knappen og holder den nede, eller åbne air command-panelet og trykke på **Opret note**.

Muligheder, du kan bruge, vises i bunden af noteværktøjsskærmen.

- 2 Vælg den mulighed, du vil bruge.

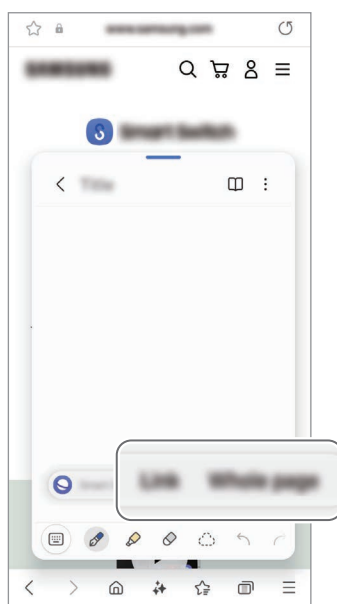



Samsung Members

Samsung Members yder supporttjenester til kunder, såsom diagnosticering af problemer med enheden, og tager imod spørgsmål og fejlrapporter fra brugerne. Du kan også dele informationer med andre i gruppen af Galaxy-brugere eller se de seneste nyheder og få tips. **Samsung Members** kan hjælpe dig med at løse problemer, du måtte komme ud for i forbindelse med brug af din enhed.

Samsung Kids

Du kan begrænse børns adgang til visse apps, indstille deres brugstider og konfigurere indstillingerne, så det giver et sjovt og sikkert miljø til børn, når de bruger enheden.

Åbn informationspanelet, stryg nedad og tryk derefter på  (**Kids**). Hvis du ikke kan finde  (**Kids**) på panelet med hurtigindstillinger, skal du trykke på  → **Rediger** og trække knappen over for at tilføje den. Når du starter Samsung Kids første gang eller genstarter den efter nulstilling af data, skal du følge instruktionerne på skærmen for at fuldføre configurationen.

Vælg den app, du vil bruge på skærmen Samsung Kids.

 Din forudindstillede låsemetode til skærmen eller din oprettede pinkode vil blive brugt, når funktionen **Forældrekontrol** slås til, eller når Samsung Kids lukkes.

Brug af funktioner til forældrekontrol

Du kan konfigurere indstillingerne til Samsung Kids og se brugshistorikken.

Tryk på  → **Forældrekontrol** på skærmen Samsung Kids og indtast din kode for at låse op.

Lukke Samsung Kids

Når du vil lukke Samsung Kids, skal du trykke på tilbageknappen (<) eller på  → **Luk Samsung Kids** og derefter indtaste din oplåsningskode.

Samsung Global Goals

Verdensmålene, som blev opstillet af FN's Generalforsamling i 2015, består af mål, der har til formål at skabe et bæredygtigt samfund. Disse mål gør det muligt at gøre en ende på fattigdom, bekæmpe ulighed og stoppe klimaforandringer.

Med Samsung Global Goals kan du få mere at vide om de globale mål og slutte dig til bevægelsen for en bedre fremtid.

Samsung TV Plus

Vælg de kanaler, som du vil bruge med et tv, og nyd forskelligt gratis videoindhold.

Åbn appen **TV**.



Denne app er muligvis ikke tilgængelig, afhængigt af udbyderen eller modellen.

Samsung Find

Du kan finde din enhed, selvom den ikke er forbundet til et netværk. Du kan også dele din placering med andre personer, du har indstillet på forhånd.

Åbn appen **Find**.

Samsung Shop

Samsung Shop er den mobile shoppingtjeneste, der leveres af Samsung. Få tilbud eller information om Samsungs og Samsungs partners produkter og tjenester.

Åbn appen **Samsung Shop**.



Denne app er muligvis ikke tilgængelig, afhængigt af udbyderen eller modellen.

Galaxy Shop

Besøg Samsungs websted og få vist forskellige oplysninger relateret til produkter.

Åbn appen **Galaxy Shop**.



Denne app er muligvis ikke tilgængelig, afhængigt af udbyderen eller modellen.

Galaxy Wearable

Med appen Galaxy Wearable kan du administrere dine bærbare enheder. Når du slutter din telefon til den bærbare enhed, kan du tilpasse den bærbare enheds indstillinger og apps.

Åbn appen **Wearable**.

Tryk på **Fortsæt** for at slutte din telefon til den bærbare enhed. Følg anvisningerne på skærmen for at afslutte opsætningen. Se brugervejledningen til den bærbare enhed for at få flere oplysninger om, hvordan du opretter forbindelse til og bruger den bærbare enhed med din enhed.

PENUP (Galaxy S24 Ultra)



PENUP er en social netværkstjeneste til deling af kunstværker, der er tegnet med S Pen. Publicer dine værker, se andres værker, og få nyttige tegnetips.

Åbn appen **PENUP**.

Kalender



Administrer din tidsplan ved at indtaste kommende events i din planlægningsapp.

Oprette events

- 1 Åbn appen **Kalender** og tryk på  eller dobbeltklik på en dato.
Hvis datoen allerede har gemte events eller opgaver, skal du trykke på datoen og trykke på .
- 2 Angiv oplysninger om eventen og tryk på **Gem**.

Synkronisere events med dine konti

- 1 Åbn **Indstillinger**, tryk på **Konti og sikkerhedskopiering** → **Administrer konti** og vælg derefter den konto, der skal synkroniseres med.
- 2 Tryk på **Synkroniser konto** og tryk på kontakten **Kalender** for at slå den til.

Hvis du vil tilføje konti, der skal synkroniseres med, skal du åbne appen **Kalender** og trykke på  →  → **Administrer kalendere** → . Vælg derefter en konto, der skal synkroniseres med, og log på. Når der tilføjes en konto, vises den med en blå cirkel ud for kontonavnet.

Reminder

(modtagelse af meddelelser om gøremål)

Registrer to do-opgaver som påmindelser og modtag meddelelser i henhold til den angivne betingelse.



- Du kan få mere nøjagtige meddelelser ved at oprette forbindelse til Wi-Fi eller et mobilnetværk.
- GPS-funktionen skal være slået til for at kunne bruge påmindelser om placering. Om funktionen Påmindelse om placering er tilgængelig, afhænger af modellen.

Starte Reminder

Åbn appen **Kalender** og tryk på  → **Påmindelser** → . Skærmen Reminder vises, og appikonet Reminder () føjes til skærmen apps.

Oprette påmindelser

- 1 Åbn appen **Reminder**.
- 2 Tryk på , indtast detaljerne og tryk derefter på **Gem**.

Fuldføre påmindelser

På listen med påmindelser skal du trykke på  eller vælge en påmindelse og trykke på **Fuldfør**.

Gendanne påmindelser

Gendan påmindelser, der er fuldførte.





- 1 På listen med påmindelser skal du trykke på  → **Fuldført**.
- 2 Vælg en påmindelse, du vil gendanne, og tryk på **Gendan**.
Påmindelser bliver føjet til listen med påmindelser, og du modtager påmindelser igen.

Slette påmindelser

For at slette en påmindelse skal du vælge en påmindelse og trykke på **Slet**. Hvis du vil slette flere påmindelser, skal du trykke og holde på en påmindelse, markere de påmindelser, der skal slettes, og derefter trykke på **Slet**.

Diktafon

Optag eller afspil stemmeoptagelser.

- 1 Åbn appen **Diktafon**.
- 2 Tryk på  for at starte optagelsen. Tal ind i mikrofonen.
 - Tryk på  for at sætte optagelsen på pause.
 - Når du laver en diktafonoptagelse, skal du trykke på  for at indsætte et bogmærke.
- 3 Tryk på  for at afslutte optagelsen.
- 4 Indtast et filnavn og tryk på **Gem**.



Skifte optagetilstand

Tryk på  →  → **Optagetilstand** og vælg en tilstand.

- **Standard:** Dette er standardoptagetilstanden.
- **Interview:** Enheden optager lyd fra toppen og bunden af enheden ved høj lydstyrke, mens lydstyrken fra siderne reduceres.



Transskriber diktafonoptagelser

Konverter diktafonoptagelser til tekst på skærmen og tjek resuméer. Du kan oversætte den konverterede tekst til andre sprog.

- 1 Vælg en diktafonoptagelse.
- 2 Tryk på **Transskriber** og vælg det ønskede sprog.
Hvis det ønskede sprog ikke er på listen, skal du trykke på **Tilføj sprog** og downloade en sprogpakke.
- 3 Tryk på **Transskriber**.
 - Tryk på **Oversigt** for at se nøgleordene og resuméet.
 - Tryk på  og vælg et sprog for at oversætte den konverterede tekst.
 - Tryk på  → **Transskriber igen** for at transskribere optagelsen til et andet sprog.

Afspille udvalgte diktafonoptagelser

Når du gennemgår dine interviewoptagelser, kan du slukke og tænde for visse lydkilder i optagelsen.

- 1 Vælg en diktafonoptagelse, der er blevet optaget i interviewtilstand.
- 2 For at gøre visse lydkilder tavse skal du trykke på  for den retning hvor den lyd, der skal gøres tavs, befinder sig. Ikonet ændres til , og lyden bliver slået fra.



Mine filer

(kontrol og administration af filer)

Gå til og administrer forskellige filer, der er gemt på enheden.

Åbn appen **Mine filer**.

Hvis du vil tjekke for unødvendige data og frigøre enhedens lager, skal du trykke på **Administrer lager**.

For at søge efter filer eller mapper skal du trykke på **Q**.

Ur





Indstil alarmer, tjek den aktuelle tid i mange byer rundt om i verden, tag tid på en event eller indstil en specifik varighed.

Åbn appen **Ur**.

Lommeregner

Udfør grundlæggende aritmetiske eller videnskabelige beregninger.



Åbn appen **Lommeregner**.

-  : Se beregningshistorikken. Hvis du vil slette historikken, skal du trykke på **Ryd historik**. Luk beregningshistorikken ved at trykke på .
-  : Brug værktøjet Enhedskonvertering. Du kan konvertere forskellige værdier, såsom område, længde eller temperatur, til andre måleenheder.
-  : Vis den videnskabelige lommeregner.

Gaming Hub

Gaming Hub samler dine spil, som du har downloadet fra **Play Butik** og **Galaxy Store**, på ét sted.

Åbn appen **Gaming Hub** og vælg det spil, du ønsker.

 Spil, der downloades fra **Play Butik** og **Galaxy Store**, bliver automatisk vist på skærmen Gaming Hub. Hvis dine spil ikke er der, skal du trykke på **Mine spil** →  → **Tilføj spil**.

Fjerne et spil fra Gaming Hub

Tryk på **Mine spil**, tryk på et spil og hold det nede og tryk derefter på **Fjern fra Gaming Hub**.

Skifte ydelsestilstand

Du kan skifte ydelsestilstand for spillet.

Åbn appen **Gaming Hub**, tryk på **Mere** → **Game Booster** → **Spiloptimering** og vælg derefter den ønskede tilstand.

- **Ydeevne:** Dette fokuserer på at give dig høj ydeevne, når du spiller spil. Hvis du bruger denne tilstand, kan enheden blive varm på grund af det øgede batteriforbrug.
- **Standard:** Dette balancerer ydelsen og batteriforbruget.
- **Batteribesparende:** Dette sparer på batteriforbruget, mens du spiller spil.







 Batteriforbruget kan variere, alt afhængigt af spillet.

Game Booster

(konfigurering af dit spilmiljø)

Du kan spille spil i et bedre miljø med Game Booster. Du kan bruge Game Booster, mens du spiller spil.

Tryk på  på navigationslinjen for at åbne Game Booster-panelet, mens du spiller spil. Hvis navigationslinjen er skjult, skal du trække opad fra bunden af skærmen for at få den vist. Hvis du har indstillet navigationslinjen til at bruge **Strygebevægelser**, skal du åbne informationspanelet og trykke på **Tryk for at åbne Game Booster**.

-  : Lås skærmen, mens spillet spilles. Træk låseikonet i en hvilken som helst retning for at låse skærmen op.
-  : Skjul knapperne på navigationslinjen. Tryk på  på navigationslinjen for at få vist knapperne.
-  : Tag skærbilleder.
-  : Registrer dine spilsessioner. Tryk på  for at stoppe optagelsen.
-  : Konfigurer indstillinger for Game Booster.
- **Prioritetstilstand**: Indstil enheden til at blokere for indgående opkald og alle meddelelser undtagen alarmer for at undgå, at dit spil forstyrres.
- **Spiloptimering**: Skift ydelsestilstand.
- **Batteri**: Kontroller den resterende tid med batteribrug.
- **Temperatur/Hukommelse**: Kontroller enhedens temperatur og hukommelsesstatus. Du kan også indstille enheden til automatisk at justere lydstyrken eller videoramme-hastigheden for at undgå, at enheden bliver overophedet og for at stoppe apps fra at køre i baggrunden, når der ikke er tilstrækkelig hukommelse.



- Du kan indstille åbning af panelet Game Booster fra navigationslinjen, mens navigationslinjen er indstillet til **Strygebevægelser**. På panelet Game Booster skal du trykke på  → **Bloker under spil** og trykke på kontakten **Navigationsbevægelser** for at slå den til.
- Tilgængelige funktioner kan variere, afhængigt af spillet.
- Spillets ydeevne kan begrænses for at kontrollere enhedens temperatur, hvis temperaturen stiger over et bestemt niveau.

Åbning af apps i pop op-vinduer, mens du spiller spil

Du kan åbne apps i pop op-vinduer, mens du spiller et spil.

Tryk på  og vælg en app på listen med apps.

SmartThings

Kontroller og administrer smart-enheder og IoT-produkter (Internet of Things).

Åbn appen **SmartThings**. Tryk på **Menu** → **Sådan bruges** for at få flere oplysninger.

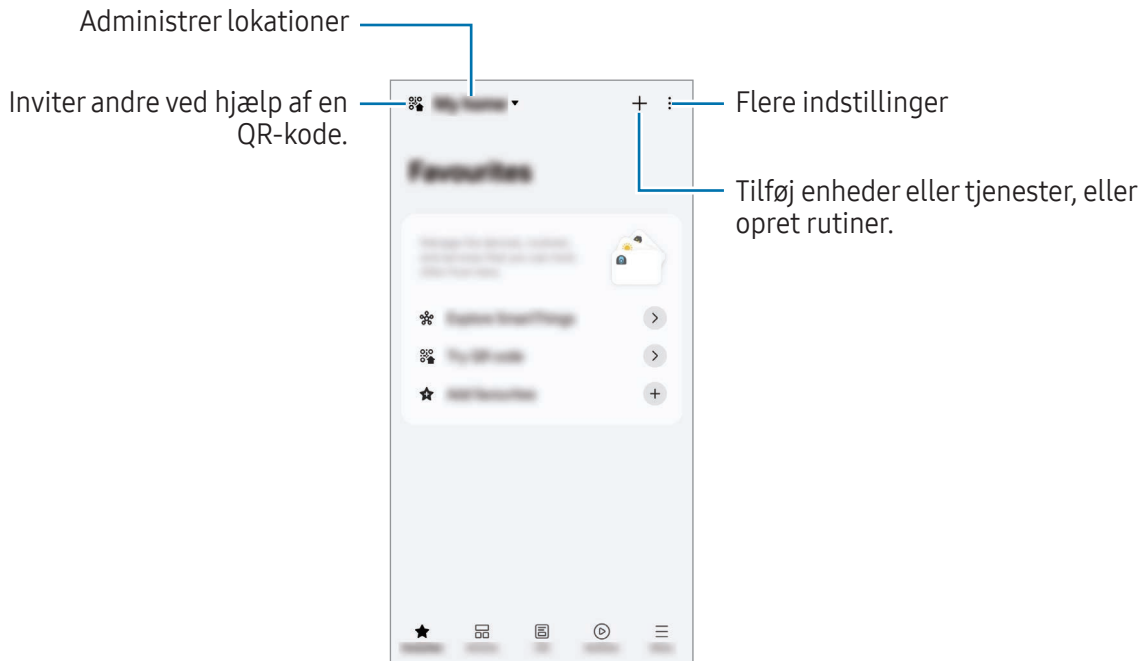

- **Favoritter:** Tilføj og administrer ofte brugte enheder, rutiner og tjenester.
- **Enheder:** Tilføj eller administrer enheder.
- **Liv:** Brug forskellige funktioner såsom at tjekke enhedens status eller energiforbrug, og spare energi ved at bruge AI-energitilstand.
- **Rutiner:** Tilføj eller administrer rutiner.
- **Menu:** Se brugbare oplysninger, understøttede enheder, info om brug af udvalgte funktioner og mere.



- De enheder, du kan oprette forbindelse til, kan variere, afhængigt af dit geografiske område. De tilgængelige funktioner kan variere, afhængigt af den tilsluttede enhed.
- Problemer i de tilsluttede enheder er ikke omfattet af Samsungs garanti. Hvis der opstår problemer i tilsluttede enheder, skal producenten af enheden kontaktes.

Deling af indhold

Del indhold ved at bruge forskellige delingsindstillinger. Følgende handlinger er et eksempel på deling af billeder.

1 Åbn appen **Galleri** og vælg et billede.

2 Tryk på  og vælg den ønskede delingsmetode.



 Der kan påløbe yderligere gebyrer ved deling af filer via mobilnetværk.



Quick Share

Dele indhold med enheder i nærheden

Del indhold med enheder i nærheden via Wi-Fi Direct, Bluetooth eller en QR-kode. Du kan også dele indhold med andre Android-enheder fra andre producenter.

1 Åbn appen **Galleri** og vælg et billede.

2 På den anden enhed skal du åbne informationspanelet, stryge nedad og derefter trykke på  (**Quick Share**) for at slå den til. Hvis du ikke kan finde  (**Quick Share**) på panelet med hurtigindstillinger, skal du trykke på  → **Rediger** og trække knappen over for at tilføje den.

3 Tryk på  → **Quick Share** og vælg en enhed, billedet skal overføres til. For at dele linket med en QR-kode skal du trykke på  og scanne QR-koden.

4 Accepter filoverførselsanmodningen på den anden enhed.

Deling med kontakter

Du kan dele indhold med personer blandt dine kontakter.

1 Åbn appen **Galleri** og vælg et billede.

2 Tryk på  → **Quick Share** → **Se kontakt** > og vælg en kontakt.

Privat deling

Krypter indhold og del det med andre. Delt indhold kan ikke gemmes, kopieres eller sendes igen af modtageren.

1 Åbn appen **Galleri** og vælg et billede.

2 Tryk på  → **Quick Share** →  → **Aktiver privat deling**.

3 Vælg en enhed, som billedet skal overføres til, eller tryk på **Se kontakt** > og vælg en kontakt.

Indstilling af, hvem der kan finde din telefon

Angiv, hvem der har tilladelse til at finde og sende indhold til din telefon.

- 1 Åbn informationspanelet, stryg nedad og tryk derefter på  (**Quick Share**).
- 2 Vælg en mulighed.
 - **Ingen:** Tillad ikke andre at finde din telefon. Kun andre enheder, der er logget på Samsung account, kan finde din telefon.
 - **Kun kontakter:** Del med personer, du har gemt i din kontaktbog.
 - **Alle:** Tillad, at alle enheder i nærheden kan dele med din telefon.

Music Share

Introduktion

Med musikdelingsfunktionen Music Share kan du dele din Bluetooth-højttaler, der allerede er tilsluttet din telefon, med en anden person. Du kan også lytte til samme musik både på dine Galaxy Buds og en anden persons Galaxy Buds.

Denne funktion er kun tilgængelig på enheder, der understøtter Music Share.

Dele en Bluetooth-højttaler

Du kan lytte til musik på din telefon og din vens telefon via din Bluetooth-højttaler.

- 1 Sørg for, at din telefon og din Bluetooth-højttaler er forbundet.
Se [Parre med andre Bluetooth-enheder](#) for oplysninger om, hvordan man tilslutter.
- 2 Åbn **Indstillinger** på din telefon, tryk på **Forbundne enheder** og tryk derefter på **Music Share**-kontakten for at slå den til igen.
Du kan bruge yderligere funktioner, f.eks. angive, hvem du vil dele din enhed med, ved at trykke på **Music Share**.

- 3 På din vens telefon skal du vælge din højttaler på listen med Bluetooth-enheder.
- 4 På din telefon skal du acceptere forbindelsesanmodningen.
Din højttaler bliver delt.
Når du afspiller musik via din vens telefon, sættes den musik, der spiller via din telefon, på pause.

Lytte til musik sammen med Galaxy Buds

Sammen kan I lytte til musik på din telefon via dine Buds og din vens Buds.

Denne funktion understøttes kun på Galaxy Buds-serien.

- 1 Sørg for, at hver telefon og hvert Buds-par er forbundet.
Se [Parre med andre Bluetooth-enheder](#) for oplysninger om, hvordan man tilslutter.
- 2 På din vens telefon skal du åbne appen **Indstillinger**, trykke på **Forbundne enheder** og derefter trykke på kontakten **Music Share** for at slå den til.
Du kan bruge yderligere funktioner, f.eks. angive, hvem du vil dele din enhed med, ved at trykke på **Music Share**.
- 3 Åbn informationspanelet på din telefon og tryk på **Medieoutput**.
- 4 Tryk på **Music Share** og vælg din vens Buds på listen med registrerede enheder.
- 5 På din vens telefon skal du acceptere forbindelsesanmodningen.
Når du afspiller musik via din telefon, kan I lytte til den sammen via begge Buds.



Smart View

(spejling på en tv-skærm)

Du kan se din telefons viste indhold på en stor skærm ved at slutte telefonen til et skærmspejlings-tv eller en monitor.

1 Åbn informationspanelet, stryg nedad og tryk derefter på **Smart View**.

2 Vælg en enhed, der skal spejle telefonens skærm.

 Når du afspiller en video med Smart View, kan opløsningen variere, afhængigt af tv-modellen.

App-cast

Vis kun video på den forbundne skærm, mens du kigger på private beskeder eller bruger andre funktioner på din telefon på samme tid.

Åbn appen til skærmdeling på en forbunden skærm og tryk på  → **App-cast**.

 Ikke alle apps understøtter denne funktion.

Link til Windows

(bruge enheden via en computerforbindelse)

Få adgang til og brug data fra mobilenheden, som f.eks. apps eller billeder, på en Windows-computer.

-  • Det anbefales at bruge den seneste version af Windows og appen **Telefonlink** for fuldt ud at bruge denne funktion.
- Der kræves en Microsoft-konto for at bruge denne funktion. Når du opretter en Microsoft-konto, kan du logge på alle Microsoft-enheder og -tjenester, som f.eks. Microsoft Office-programmer og Windows 10.

Sådan opretter du forbindelse til en computer

- 1 Åbn **Indstillinger** på din mobilenhed og tryk på **Forbundne enheder** → **Link til Windows**.
- 2 Følg instruktionerne på skærmen for at fuldføre forbindelsen.

-  Gå til <https://aka.ms/setuptw> for at se flere oplysninger.

Adgang til data og meddelelser fra din mobilenhed på computeren

Åbn appen **Telefonlink** på computeren og vælg den kategori, du ønsker.

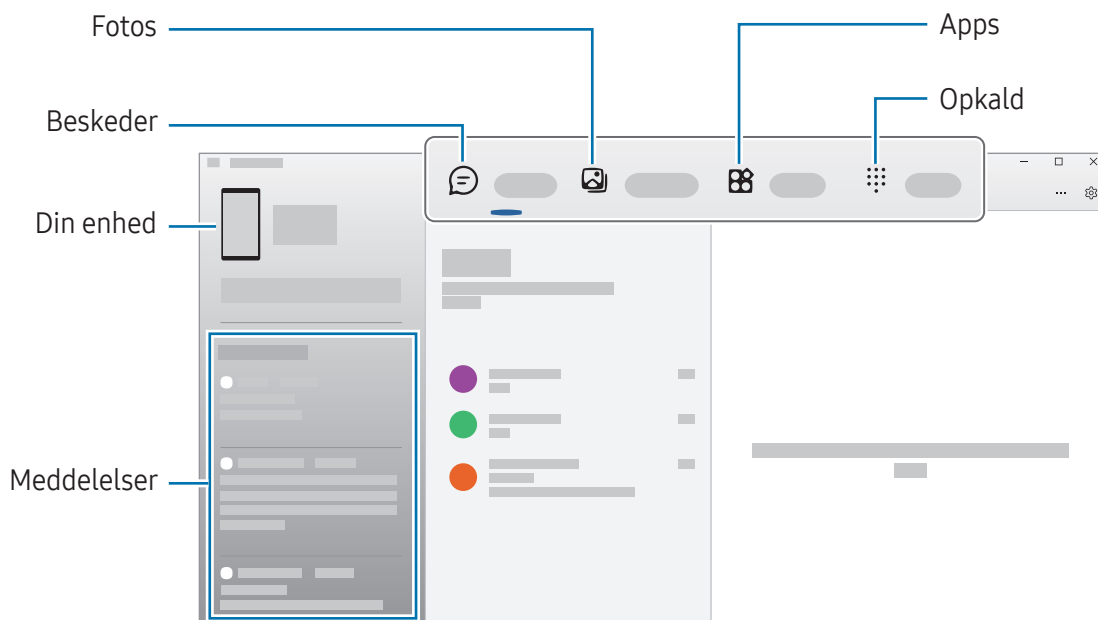

-  Tilgængelige funktioner og menuer kan variere, afhængigt af enhedens softwareversion, appversion eller model.

Samsung DeX

Introduktion

Med Samsung DeX kan du bruge din mobilenhed som en computer ved at slutte mobilenheden til en ekstern skærm, f.eks. et tv eller en monitor. Mens du bruger Samsung DeX, kan du samtidig bruge din mobilenhed.

Tilslutte enheder og starte Samsung DeX

Kablede forbindelser til eksterne skærme

Du kan slutte din mobilenhed til en ekstern skærm ved hjælp af en HDMI-adapter (USB Type-C til HDMI).

 Brug kun godkendt tilbehør, der understøtter Samsung DeX, og som udbydes af Samsung. Ydelsesproblemer og fejlfunktioner, der forårsages af tilbehør, som ikke er godkendt, er ikke dækket af garantien.

- 1 Slut en HDMI-adapter til din mobilenhed.
- 2 Slut et HDMI-kabel til HDMI-adapteren og til et tv's eller en monitors HDMI-port.

- 3 På skærmen på din mobilenhed skal du trykke på **Start**.
Uden at ændre din mobilenheds skærm, vises Samsung DeX-skærmen på det tilsluttede tv eller den tilsluttede monitor.

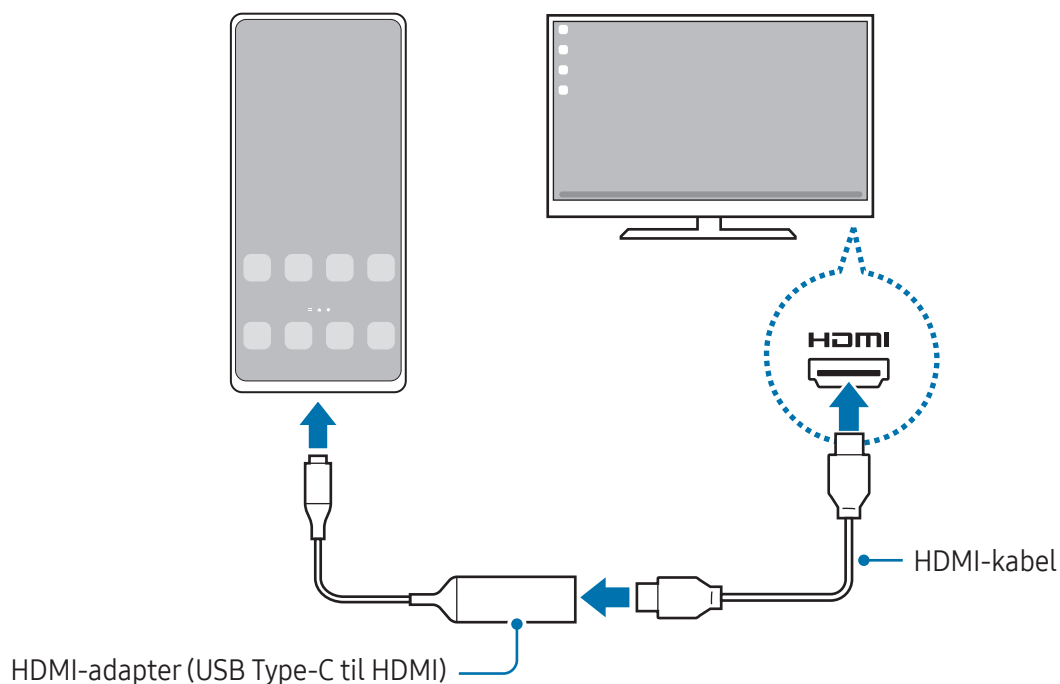

Trådløs tilslutning til et tv

Du kan bruge Samsung DeX ved at slutte din mobilenhed trådløst til et tv.

- 1 Åbn informationspanelet på din mobilenhed, stryg nedad og tryk derefter på  (DeX).
- 2 Vælg et tv på listen over registrerede enheder og tryk på **Start nu**.
Visse tv'er registreres først, når skærmspejlingstilstand er aktiveret.
- 3 Hvis vinduet med anmodningen om forbindelse vises på tv'et, skal du acceptere anmodningen.
- 4 Følg instruktionerne på skærmen for at fuldføre forbindelsen.
Når de er forbundet, vises Samsung DeX-skærmen på tv'et.



- Det anbefales at bruge et Samsung Smart TV fremstillet efter 2019.
- Kontroller, at skærmspejling understøttes på det tv, som du vil oprette forbindelse til.

Styre Samsung DeX-skærmen

Styring via en ekstern skærm

Styre med et eksternt tastatur og en mus

Du kan også bruge et trådløst tastatur/en trådløs mus. Se brugervejledningen for den relevante enhed for at få flere oplysninger.

- ✎ • Du kan indstille musemarkøren til at flyde fra den eksterne skærm til mobilenhedens skærm. Åbn **Indstillinger**, vælg **Samsung DeX** → **Mus og pegefelt** og vælg derefter kontakten **Flyt markøren til telefonskærm** for at slå den til.
- Du kan også bruge det eksterne tastatur på mobilenhedens skærm.

Brug af din mobilenhed som en touchpad

Du kan bruge din mobilenhed som en touchpad.

Tryk på  på navigationslinjen på din mobilenhed. Hvis du har indstillet navigationslinjen til at bruge **Strygebevægelser**, skal du åbne informationspanelet og trykke på **Brug din telefon som touchpad**.

- ✎ • Hvis du dobbelttrykker på  på touchpaden, kan du se de bevægelser, du kan bruge med touchpaden.
- Hvis din mobilenheds etui har et frontcover, skal du åbne frontcoveret for at bruge mobilenheden som en touchpad. Hvis frontcoveret er lukket, vil touchpaden måske ikke fungere korrekt.
- Hvis skærmen på din mobilenhed slukkes, skal du trykke på sideknappen eller dobbelttrykke på skærmen for at tænde den.

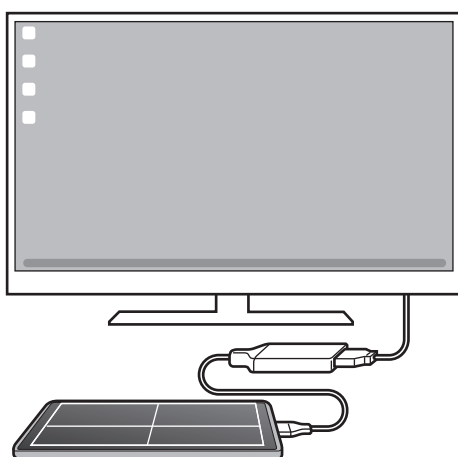

Bruge skærmtastaturet

Når du indtaster tekst for at sende beskeder, oprette noter eller udføre andre opgaver, vises et skærmtastatur automatisk på din mobilenheds skærm, uden at du behøver at tilslutte et eksternt tastatur.

Brug af Samsung DeX

Brug din mobilenheds funktioner i et interface-miljø, der ligner en computer. Du kan multitask ved at køre flere apps samtidigt. Du kan også tjekke din mobilenheds meddelelser og status.

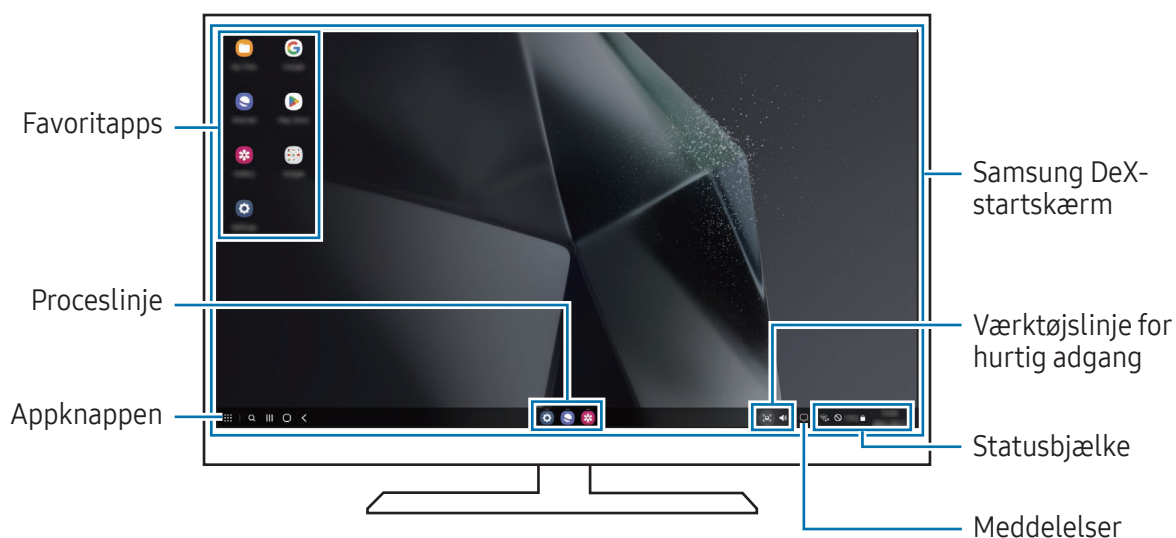

- Samsung DeX-skærmens layout kan variere, afhængigt af den tilsluttede enhed.
- Når du starter eller afslutter Samsung DeX, kan kørende apps lukke.
- Visse apps eller funktioner er muligvis ikke tilgængelige, når du bruger Samsung DeX.
- For at justere skærmindstillingerne skal du bruge det tilsluttede tv's eller den tilsluttede monitors visningsindstillinger.
- For at ændre lydoutput skal du trykke på statusbjælken, vælge **Medieoutput** og derefter vælge en enhed.

Brug af Samsung DeX og mobilenhed samtidig

Mens du bruger Samsung DeX, kan du bruge separate apps på den eksterne skærm og din mobilenhed samtidig.

Mens du f.eks. ser en video på det tilsluttede tv eller den tilsluttede monitor, kan du chatte med en ven på en messenger.

Åbn en app på det tilsluttede tv eller den tilsluttede monitor for at bruge Samsung DeX-skærmen. Åbn derefter en anden app på din mobilenhed.

Låse Samsung DeX-skærmen

Hvis du vil låse Samsung DeX-skærmen og din mobilenheds skærm, mens du bruger Samsung DeX, skal du vælge  → **Lås DeX**.



Mens du bruger Samsung DeX, kan du ikke låse Samsung DeX-skærmen og din mobilenheds skærm ved at trykke på sideknappen.

Google-apps

Google tilbyder apps til underholdning, sociale netværk og erhvervsbrug. Du skal muligvis have en Google-konto for at kunne bruge visse apps.

Du kan få flere oplysninger om appen ved at gå til hjælpemenuen for hver app.

- **Chrome:** Søg efter oplysninger og gennemse websider.
- **Gmail:** Send eller modtag e-mails via Google Mail-tjenesten.
- **Maps:** Find din placering på kortet, søg på verdenskortet og se placeringsoplysninger for forskellige steder omkring dig.
- **YT Music:** Lyt til musik og se videoer fra YouTube Music. Du kan også se musiksamlingerne, som er gemt på din enhed, og afspille dem.
- **Google TV:** Køb eller lej videoer, f.eks. film og tv-programmer, fra **Play Butik**.
- **Drev:** Gem dit indhold i skylageret, få adgang til det uanset hvor du er, og del det med andre.
- **YouTube:** Se eller opret videoer og del dem med andre.
- **Fotos:** Søg efter, administrer og rediger alle dine billeder og videoer fra forskellige kilder på ét sted.
- **Google:** Søg efter ting på internettet eller på din enhed.
- **Meet:** Foretag videoopkald eller opret eller deltag i videomøder.
- **Beskedder:** Send og modtag beskeder på din enhed eller computer og del forskelligt indhold, såsom billeder og videoer.
- **Assistent:** Anvend funktioner på enheden eller søg efter informationer ved hjælp af din stemme.



Nogle apps er muligvis ikke tilgængelige, afhængigt af tjenesteudbyderen eller modellen.

Indstillinger

Introduktion

Tilpas enhedsindstillinger.

På skærmen apps skal du trykke på **Indstillinger**. Alternativt kan du åbne informationspanelet og trykke på .

Tryk på  for at søge efter indstillinger ved at indtaste nøgleord. Du kan også søge efter indstillinger ved at vælge et tag under **Forslag**.

Samsung account

Log på din Samsung account og administrer den.

På indstillingsskærmen skal du trykke på **Samsung account**.

Forbindelse

Valg

Skift indstillinger for forskellige forbindelser, såsom Wi-Fi-funktionen og Bluetooth.

På indstillingsskærmen skal du trykke på **Forbindelse**.

- **Wi-Fi:** Slå Wi-Fi-funktionen til for at oprette forbindelse til et Wi-Fi-netværk og få adgang til andre netværksenheder. Se [Wi-Fi](#) for at få yderligere oplysninger.
- **Bluetooth:** Via Bluetooth kan du udveksle data eller mediefiler med andre Bluetooth-kompatible enheder. Se [Bluetooth](#) for at få yderligere oplysninger.
- **NFC og kontaktløse betalinger:** Læs NFC-tags (Near Field Communication), der indeholder oplysninger om produkter. Du kan også bruge denne funktion til at foretage betalinger og købe billetter til transport eller events, når du har downloadet de påkrævede apps. Se [NFC og kontaktløse betalinger](#) for at få yderligere oplysninger.

- **Ultra-wideband (UWB):** Slå UWB-funktionen til.
- **Flytilstand:** Indstil enheden til at slå alle trådløse funktioner på din enhed fra. Du kan kun bruge ikke-netværksbaserede tjenester.
 - ⚠ Følg reglerne, som angives af flyselskabet, samt flypersonalets anvisninger. Såfremt det er tilladt at anvende enheden, skal den altid anvendes i flytilstand.
- **SIM-administrator:** Aktiver dine SIM- eller USIM-kort og tilpas indstillingerne for SIM-kortene. Se [SIM-administrator](#) for at få yderligere oplysninger.
- **Mobile netværk:** Konfigurer indstillinger for mobilnetværket.
- **Databrug:** Hold styr på dit dataforbrug og tilpas indstillingerne for begrænsningen. Indstil enheden til automatisk at deaktivere mobildataforbindelsen, når mængden af brugte mobildata når den angivne grænse.

Du kan slå datalagringsfunktionen til for at forhindre, at der kører apps i baggrunden, som sender eller modtager data. Se [Datasparrer](#) for at få yderligere oplysninger.

Du kan også indstille apps til kun at bruge Wi-Fi eller mobildata eller begge dele. Se [Tilladte netværk til apps](#) for at få yderligere oplysninger.



- **Mobilt hotspot og internetdel.:** Brug telefonen som et mobilt hotspot for at dele telefonens mobildataforbindelse med andre enheder. For flere oplysninger om mobilt hotspot, se [Mobilt hotspot](#).
 - 📝 Du kan blive opkrævet ekstra gebyrer for brug af denne funktion.
- **Flere forbindelsesindstillinger:** Tilpas indstillinger for at styre andre funktioner. Se [Flere forbindelsesindstillinger](#) for at få yderligere oplysninger.

📝 Visse funktioner er muligvis ikke tilgængelige, afhængigt af modellen.

Wi-Fi

Slå Wi-Fi-funktionen til for at oprette forbindelse til et Wi-Fi-netværk og få adgang til internettet eller andre netværksenheder.

Oprette forbindelse til et Wi-Fi-netværk

- 1 På indstillingsskærmen skal du trykke på **Forbindelse** → **Wi-Fi** og trykke på kontakten for at slå den til.
 - 2 Vælg et netværk fra listen over Wi-Fi-netværk.
Netværk med et låseikon kræver en adgangskode.
-  • Når enheden først har oprettet forbindelse til et Wi-Fi-netværk, vil enheden igen oprette forbindelse til netværket, hver gang det er tilgængeligt uden at kræve en adgangskode. For at forhindre, at enheden automatisk tilslutter sig netværket, skal du trykke på  ved siden af netværket og trykke på kontakten **Tilslut automatisk** for at slå den fra.
 - Hvis du ikke kan oprette korrekt forbindelse til et Wi-Fi-netværk, skal du genstarte din enheds Wi-Fi-funktion eller den trådløse router.

Se oplysninger om Wi-Fi-netværkskvaliteten

Se oplysninger om Wi-Fi-netværkskvaliteten, f.eks. hastighed og stabilitet.

På indstillingsskærmen skal du trykke på **Forbindelse** → **Wi-Fi** og trykke på kontakten for at slå den til. Oplysningerne om netværkskvalitet vises under Wi-Fi-netværkene. Hvis de ikke vises, skal du trykke på  → **Intelligent Wi-Fi** og trykke på kontakten **Vis oplysn. om netværkskvalitet** for at slå den til.

-  Oplysninger om kvaliteten vises muligvis ikke, afhængigt af Wi-Fi-netværket.

Dele adgangskoder til Wi-Fi-netværket

Hvis du anmoder en person, der er forbundet til et sikkert Wi-Fi-netværk, om at dele adgangskoden til netværket, kan du oprette forbindelse til netværket uden at indtaste adgangskoden. Denne funktion er tilgængelig mellem enhederne, som har kontakt med hinanden, og skærmen på den anden enhed skal være tændt.

- 1 På indstillingsskærmen skal du trykke på **Forbindelse** → **Wi-Fi** og trykke på kontakten for at slå den til.
- 2 Vælg et netværk fra listen over Wi-Fi-netværk.
- 3 Tryk på **Anmod om adgangskode**.
- 4 Accepter delingsanmodningen på den anden enhed.
Adgangskoden til Wi-Fi indtastes på din enhed, hvorefter den er forbundet med netværket.

Wi-Fi Direct

Wi-Fi Direct forbinder enheder direkte via et Wi-Fi-netværk uden behov for et adgangspunkt.

- 1 På indstillingsskærmen skal du trykke på **Forbindelse** → **Wi-Fi** og trykke på kontakten for at slå den til.
- 2 Tryk på  → **Wi-Fi Direct**.
De registrerede enheder vises.
Hvis den enhed, du vil oprette forbindelse til, ikke er på listen, skal du anmode om, at enheden aktiverer Wi-Fi Direct-funktionen.
- 3 Vælg en enhed at oprette forbindelse med.
Enhederne bliver tilsluttet, når den anden enhed accepterer Wi-Fi Direct-forbindelsesansøgningen.
For at afslutte enhedsforbindelsen skal du vælge den enhed, der skal frakobles, på listen.



Bluetooth

Via Bluetooth kan du udveksle data eller mediefiler med andre Bluetooth-enheder.

Bemærkninger vedrørende brug af Bluetooth

- Samsung er ikke ansvarlig for tab, opfangelse eller forkert brug af data, der er blevet sendt eller modtaget via Bluetooth.
- Sørg altid for, at du deler og modtager data med enheder, som du ved, at du kan stole på, og som er korrekt sikrede. Hvis der er hindringer mellem enhederne, reduceres sendefastheden muligvis.
- Nogle enheder er muligvis ikke kompatible med din enhed. Det er især enheder, der ikke er afprøvede eller godkendte af Bluetooth SIG.
- Undlad at bruge Bluetooth-funktionen til ulovlige formål, (f.eks. piratkopiering af filer eller ulovlig aflytning af kommunikation til kommercielle formål). Samsung kan ikke holdes ansvarlig for konsekvenserne af ulovlig brug af Bluetooth-funktionen.

Parre med andre Bluetooth-enheder

- 1 På indstillingsskærmen skal du trykke på **Forbindelse** → **Bluetooth** og trykke på kontakten for at slå den til.
De registrerede enheder vil blive angivet.
- 2 Vælg en enhed til parring.
Hvis enheden, du vil parre med, ikke er på listen, skal du indstille enheden til at åbne Bluetooth-pardannelsestilstand. Se brugervejledningerne til den anden enhed.
 Din telefon er synlig for andre enheder, når skærmen til Bluetooth-indstillinger er åben.
- 3 Accepter anmodningen om Bluetooth-forbindelse på telefonen for at bekræfte.
Enhederne bliver tilsluttet, når den anden enhed accepterer Bluetooth-forbindelsesanmodningen.
For at ophæve parring af enhederne skal du trykke på  ud for navnet på den enhed, parring skal ophæves for, og trykke på **Ophæv parring**.

Sende og modtage data

Mange apps understøtter dataoverførsel via Bluetooth. Du kan dele data, såsom kontakter eller mediefiler, med andre Bluetooth-enheder. Følgende trin er et eksempel på afsendelse af et billede til en anden enhed.

- 1 Åbn appen **Galleri** og vælg et billede.
- 2 Tryk på  → **Bluetooth** og vælg en enhed, billedet skal overføres til.
Hvis enheden, du vil parre med, ikke er på listen, så sørg for at enheden er indstillet til at være synlig.
- 3 Accepter Bluetooth-forbindelsesanmodningen på den anden enhed.

NFC og kontaktløse betalinger

Du kan bruge din telefon til at læse NFC-tags (Near Field Communications), der indeholder oplysninger om produkter. Du kan også bruge denne funktion til at foretage betalinger og købe billetter til transport eller events, når du har downloadet de påkrævede apps.

 Enheden indeholder en indbygget NFC-antenne. Vær forsigtig med enheden for at undgå at beskadige NFC-antennen.

Læse oplysninger fra NFC-tags

Brug NFC-funktionen for at læse produktoplysninger fra NFC-tags.

- 1 På indstillingsskærmen skal du trykke på **Forbindelse** og trykke på kontakten **NFC og kontaktløse betalinger** for at slå den til.
- 2 Anbring NFC-antenneområdet på bagsiden af enheden i nærheden af et NFC-tag. Oplysningerne fra tagget vises.

 Kontroller, at enhedens skærm er tændt og ulåst. Ellers vil enheden ikke kunne læse NFC-tags eller modtage data.

Foretage betalinger med NFC-funktionen

Inden du foretager køb ved hjælp af NFC-funktionen, skal du tilmelde dig tjenesten for mobilbetaling. Kontakt din tjenesteudbyder for at tilmelde dig eller få oplysninger om tjenesten.

- 1 På indstillingsskærmen skal du trykke på **Forbindelse** og trykke på kontakten **NFC og kontaktløse betalinger** for at slå den til.
- 2 Tryk på NFC-antenneområdet på bagsiden af enheden i nærheden af NFC-kortlæseren.

For at angive standardbetalingsappen skal du åbne indstillingsskærmen og trykke på **Forbindelse** → **NFC og kontaktløse betalinger** → **Kontaktløse betalinger** → **Betaling** og derefter vælge en app.

 • Listen over betalingstjenester omfatter muligvis ikke alle tilgængelige betalingsapps.
• Hvis du opdaterer betalingsappen eller installerer en ny, vil de betalingstjenester, du har brugt før, muligvis ikke virke korrekt. Hvis det er tilfældet, skal du på indstillingsskærmen trykke på **Forbindelse** → **NFC og kontaktløse betalinger** → **Kontaktløse betalinger** → **Betaling** eller **Andre** og derefter vælge en anden app i stedet for den opdaterede eller nyligt installerede app. Eller, fravælg den valgte app.

Datasparerer

Nedsæt dit databrug ved at forhindre, at der kører apps i baggrunden, som sender eller modtager data. På indstillingsskærmen skal du trykke på **Forbindelse** → **Databrug** → **Datasparerer** og derefter trykke på kontakten for at slå den til.

Når datasparererfunktionen slås til, vises ikonet  på statusbjælken.



 Hvis du vil vælge apps for at bruge data uden begrænsninger, skal du trykke på **Apps, der altid kan bruge data** og vælge apps.

Tilladte netværk til apps

Indstil apps til kun at bruge Wi-Fi eller mobildata eller begge dele.

Du kan f.eks. indstille enheden til kun at bruge mobildata til apps, du ønsker at bevare sikkert, eller at streamer apps, der kan frakobles. Selv hvis du ikke slår Wi-Fi-funktionen fra, vil appsene åbne ved brug af mobildata.

På indstillingsskærmen skal du trykke på **Forbindelse** → **Databrug** → **Tilladte netværk til apps**. Tryk på den ønskede app fra applisten og vælg et netværk.

 Du kan blive opkrævet ekstra gebyrer for brug af denne funktion.

Mobilt hotspot

Brug din telefon som et mobilt hotspot til at dele telefonens mobildataforbindelse med andre enheder.

- 1 På indstillingsskærmen skal du trykke på **Forbindelse** → **Mobilt hotspot og internetdel.** → **Mobilt hotspot.**
- 2 Tryk på kontakten for at slå den til.
Du kan ændre netværksnavn, adgangskode og mere.
Ikonet  vises på statusbjælken.
- 3 På den anden enheds skærm skal du søge efter og vælge din telefon fra listen over Wi-Fi-netværk.
Alternativt kan du trykke på **QR-kode** på skærmen for mobilt hotspot og scanne QR-koden med den anden enhed.



- Hvis mobilt hotspot ikke findes, skal du trykke på din telefon, indstille **Bånd** til **2,4 GHz**, trykke på **Avanceret** og derefter trykke på kontakten **Skjult netværk** for at slå den fra.
- Hvis du slår funktionen **Auto-hotspot** til, kan du dele din telefons mobildataforbindelse med andre enheder, der er logget på din Samsung account.

Flere forbindelsesindstillinger

Tilpas indstillinger for at styre andre funktioner.

På indstillingsskærmen skal du trykke på **Forbindelse** → **Flere forbindelsesindstillinger.**

- **Søgning efter enheder i nærheden:** Indstil telefonen til at scanne efter enheder i nærheden, som der kan oprettes forbindelse til.
- **Udskrivning:** Konfigurer indstillinger for printer-plugins, der er installeret på enheden. Du kan søge efter tilgængelige printere eller tilføje en manuelt, så du kan udskrive filer. Se [Udskrivning](#) for at få yderligere oplysninger.
- **VPN:** Konfigurer virtuelle private netværk (VPN'er) på enheden, så du kan oprette forbindelse til det private netværk på en skole eller i en virksomhed.
- **Privat DNS:** Indstil enheden til at bruge den sikkerhedsforbedrede private DNS.
- **Ethernet:** Når du tilslutter en Ethernet-adapter, kan du anvende kabelbaserede netværk og konfigurere netværksindstillinger.
- **Hold systemkonfigurationen opdateret:** Tillad automatiske ændringer af konfigurationen for at sikre, at netværkstilslutningens funktioner fungerer som forventet.

Udskrivning



Konfigurer indstillinger for printer-plugins, der er installeret på enheden. Du kan slutte enheden til en printer via Wi-Fi eller Wi-Fi Direct og udskrive billeder eller dokumenter.

 Nogle printere er muligvis ikke kompatible med enheden.

Tilføjelse af plugins til printere

Føj plugins til printere, som du vil forbinde enheden til.

- 1 På indstillingsskærmen skal du trykke på **Forbindelse** → **Flere forbindelsesindstillinger** → **Udskrivning** → **Download plugin**.
- 2 Vælg et printer-plugin og installer det.
- 3 Vælg det installerede printer-plugin.
Enheden vil automatisk søge efter printere, der er tilsluttet det samme Wi-Fi-netværk som din enhed.
- 4 Vælg en printer, der skal tilføjes.

 Du kan tilføje printere manuelt ved at trykke på  → **Tilføj printer**.

Udskrive indhold

Under adgang til indhold, som f.eks. billeder eller dokumenter, skal du åbne valglisten, trykke på **Udskriv** → ▼ → **Alle printere...** og derefter vælge en printer.

 Udskrivningsmetoderne kan variere, afhængigt af indholdstypen.

Forbundne enheder

Rediger indstillingerne for enhedsforbindelser.

På indstillingskærmen skal du trykke på **Forbundne enheder**.

- **Quick Share:** Skift indstillinger for hurtigdelingsfunktionen Quick Share. Se [Quick Share](#) for at få yderligere oplysninger.
- **Music Share:** Skift indstillinger for Music Share. Se [Music Share](#) for at få yderligere oplysninger.
- **Autoskift til Buds:** Indstil Galaxy Buds til at skifte fra en anden enhed til din telefon, når du foretager eller besvarer et opkald, afspiller medier og meget mere. Du kan kun bruge denne funktion, når du er logget på den samme Samsung account på den anden enhed, og du har dine Galaxy Buds på.
- **Opkald og sms på andre enheder:** Forbind din tablet og telefon for at bruge opkalds- og beskedfunktioner på tabletten med dit telefonnummer. Du skal registrere dig og logge ind på den samme Samsung account på tabletten og din telefon. Nogle opkalds- og beskedfunktioner vil måske ikke være tilgængelige.
- **Fortsæt apps på andre enheder:** Brug din telefons apps på andre enheder, der er logget på din Samsung account.
- **Kameradeling:** Brug din telefons kamera som webcam til en tablet i nærheden eller Galaxy Book. For at bruge denne funktion skal begge enheder være logget ind på den samme Samsung account og have Wi-Fi, Bluetooth og kameradelingsfunktionen slået til.
- **Link til Windows:** Få adgang til og brug data fra mobilenheden, som f.eks. apps eller billeder, på en Windows-computer. Se [Link til Windows](#) for at få yderligere oplysninger.
- **Multikontrol:** Brug en mus og et tastatur, der er sluttet til en Samsung-computer, som understøtter denne funktion på din telefon.
- **Samsung DeX:** Brug din mobilenheds funktioner i et interface-miljø, der ligner en computer. Se [Samsung DeX](#) for at få yderligere oplysninger.
- **Smart View:** Du kan se din telefons viste indhold på en stor skærm ved at slutte telefonen til et skærmspejlings-tv eller en monitor. Se [Smart View](#) for at få yderligere oplysninger.
- **Galaxy Wearable:** Når du slutter din telefon til den bærbare enhed, kan du tilpasse den bærbare enheds indstillinger og apps. Se [Galaxy Wearable](#) for at få yderligere oplysninger.

- **SmartThings:** Kontroller og administrer smart-enheder og IoT-produkter (Internet of Things). Se [SmartThings](#) for at få yderligere oplysninger.
- **Android Auto:** Forbind din enhed til et køretøj og kontroller nogle af enhedens funktioner på køretøjets skærm.

Tilstande og rutiner

Introduktion

Vælg en tilstand baseret på din aktuelle aktivitet eller placering, eller tilføj dine gentagne brugsmønstre som rutiner og brug din enhed mere bekvemt.

På indstillingsskærmen skal du trykke på **Tilstande og rutiner**.

Brug af tilstande

Tilføjelse af tilstande

- 1 På indstillingsskærmen skal du trykke på **Tilstande og rutiner** → **Tilstande**.
- 2 Vælg en tilstand, du ønsker, eller tryk på **Tilføj tilstand** for at tilføje dine egne tilstande.

Kørsel af tilstande

Tilstande kører automatisk, når deres betingelser detekteres. Du kan også køre dem manuelt ved at trykke på knappen, når du vil.

For at køre tilstande manuelt, skal du vælge den tilstand, du ønsker, og trykke på **Aktiver**.

For at slukke for en kørende tilstand, skal du trykke på tilstanden og derefter trykke på **Deaktiver**.

Brug af rutiner

Tilføjelse af rutiner

- 1 På indstillingsskærmen skal du trykke på **Tilstande og rutiner** → **Rutiner**.
- 2 Tryk på  og vælg en rutine du ønsker, eller tryk på **+** for at tilføje dine egne rutiner. Hvis du vil indstille rutinens brugsbetingelser til manuel brug, skal du trykke på **Start manuelt**. Denne indstilling vises kun, når der ikke er nogen brugsbetingelser angivet.

Kørsel af rutiner

Automatiske rutiner kører automatisk, når deres betingelser registreres. Rutiner, som har fået angivet brugsbetingelsen **Start manuelt**, kan køres manuelt ved, at du trykker på knappen, når du vil.

For at køre rutiner manuelt, skal du trykke på  ved siden af den rutine, du vil køre. Hvis du vil bruge en widget skal du trykke på en rutine under **Manuelle rutiner** og trykke på **Mere** → **Indstil som widget** → **Tilføj**. Rutinen tilføjes som en widget på startskærmen, og du kan køre rutinen ved at trykke på widgetten.

For at stoppe med at køre rutiner, skal du trykke på rutinen under **Kører** og trykke på **Stop**.

Lyde og vibration

Valg

Skift indstillingerne for forskellige lyde på enheden.

På indstillingsskærmen skal du trykke på **Lyde og vibration**.

- **Lyd/Vibration/Lydløs**: Indstil enheden til at bruge lydtilstand, vibrationstilstand eller lydløs tilstand.
- **Vibrer ved opkald**: Indstil enheden til at vibrere og afspille en ringetone for indgående opkald.
- **Midlertidigt lydløs**: Indstil enheden til at bruge lydløs tilstand i en bestemt periode.
- **Ringetone**: Skift ringetonen for opkald.

- **Meddelelseslyd:** Skift meddelelseslyden.
- **Systemlyd:** Skift den lyd, du vil bruge til bestemte handlinger, såsom opladning af enheden.
- **Lydstyrke:** Juster enhedens lydstyrkeniveau.
- **Opkaldsvibration:** Skift indstillinger for vibration ved opkald.
- **Vibration ved meddelelser:** Skift indstillinger for vibration ved meddelelser.
- **Systemvibration:** Vælg handlinger for at modtage vibrationsfeedback og justere vibrationsintensiteten.
- **Vibrationsintensitet:** Juster vibrationsniveauet for meddelelser.
- **Lydkvalitet og -effekter:** Indstil enhedens lydkvalitet og -effekter. Se [Lydkvalitet og -effekter](#) for at få yderligere oplysninger.
- **Separat applyd:** Indstil enheden til at afspille medielyd fra en specifik app separat på den anden lydenhed. Se [Separat applyd](#) for at få yderligere oplysninger.



Visse funktioner er muligvis ikke tilgængelige, afhængigt af modellen.

Lydkvalitet og -effekter

Indstil enhedens lydkvalitet og -effekter.

På indstillingsskærmen skal du trykke på **Lyde og vibration** → **Lydkvalitet og -effekter**.

- **Dolby Atmos:** Vælg en surroundsoundtilstand, der er optimeret til forskellige typer lyd, f.eks. film, musik og stemme. Med Dolby Atmos kan du opleve bevægelige audiolyde, som flyder hele vejen rundt om dig.
- **Dolby Atmos til spil:** Oplev Dolby Atmos-lyden, der er optimeret til spil, mens du spiller spil.
- **Equalizer:** Vælg en mulighed for en specifik musikgenre og nyd den optimerede lyd.
- **UHQ upscaler:** Forbedr lydopløsningen for musik og videoer, når du bruger høretelefoner med ledning.
- **Adapt sound:** Indstil den lyd, der er bedst for dig.



Afhængigt af modellen skal du tilslutte høretelefoner for at kunne bruge visse funktioner.

Separat afspil

Indstil enheden til at afspille medielyd fra en specifik app på den tilsluttede Bluetooth-højtaler eller det tilsluttede Bluetooth-headset.

Du kan f.eks. lytte til navigationsappen via enhedens højtaler, mens du lytter til afspilning fra musikappen via bilens Bluetooth-højtaler.

- 1 På indstillingskærmen skal du trykke på **Lyde og vibration** → **Separat afspil** og derefter trykke på kontakten for at slå den til.
- 2 Vælg en app for at afspille medielyd separat og tryk på tilbageknappen (<).
- 3 Vælg en enhed for at afspille den valgte apps medielyd.

Meddelelser

Skift meddelelsesindstillingerne.

På indstillingskærmen skal du trykke på **Meddelelser**.

- **Appmeddelelser:** Vælg de apps, du vil modtage meddelelser fra.
- **Sorter meddelelser:** Vælg en metode til sortering af meddelelser.
- **Meddelelser på låseskærm:** Indstil, hvordan meddelelser skal vises på den låste skærm.
- **Pop op-stil for meddelelser:** Vælg en pop op-stil for meddelelser og rediger indstillingerne.
- **Forstyr ikke:** Indstil enheden til lydløs for alle lyde, undtagen ved tilladte undtagelser.
- **Avancerede indstillinger:** Konfigurer avancerede indstillinger for meddelelser.

Skærm

Valg

Rediger indstillingerne for skærmen og startskærmen.

På indstillingskærmen skal du trykke på **Skærm**.

- **Lys/Mørk:** Slå mørketilstand til eller fra.
- **Indstillinger for mørketilstand:** Reducer anstrengelsen af øjnene ved at anvende et mørkt tema, når du bruger enheden om natten eller på et mørkt sted. Du kan indstille en tidsplan for at anvende mørketilstand.
 Det mørke tema kan muligvis ikke anvendes i visse apps.
- **Lysstyrke:** Juster skærmens lysstyrke.
- **Tilpasset lysstyrke:** Indstil enheden til at holde styr på dine lysstyrkeindstillinger og anvend dem automatisk under lignende lysforhold.
- **Ekstra lysstyrke:** Indstil skærmen til at være lysere end den maksimale lysstyrke. Denne funktion er kun tilgængelig, når du slår funktionen **Tilpasset lysstyrke** fra.
- **Jævnhed i bevægelser:** Skift opdateringsfrekvens for skærmen. Når der er indstillet en høj opdateringsfrekvens, vil skærmen rulle mere jævnt. Se [Jævnhed i bevægelser](#) for at få yderligere oplysninger.
- **Skjold til øjenbeskyttelse:** Reducer anstrengelse af øjnene ved at begrænse omfanget af blåt lys, der udsendes fra skærmen. Du kan indstille en tidsplan for at anvende denne funktion.
- **Tilpasset farvetone:** Juster farver og hvidbalance baseret på de omgivende lysforhold for at få farverne til at virke mere naturlige i forskellige miljøer.
- **Skærmtilstand:** Skift skærmtilstanden for at justere skærmens farve og kontrast. Se [Ændre skærmtilstand eller justere skærmfarver](#) for at få yderligere oplysninger.
- **Skriftstørrelse og typografi:** Skift skrifttypens størrelse og stil.
- **Skærmzoom:** Gør elementerne på skærmen større eller mindre.
- **Skærmopløsning:** Skift skærmens opløsning. Højere opløsninger gør skærmen mere klar, men bruger mere batteristrøm. Nogle af de apps, som kører, lukker muligvis, når du ændrer opløsningen.

- **Fuldskærmsapps:** Vælg apps til brug i skærmforholdet for fuld skærm.
- **Kameraudklip:** Indstil enheden til at skjule det forreste kamera fra skærmen.
- **Skærm-timeout:** Vælg, hvor længe enheden skal vente, før skærmens baggrundsbelysning slukkes.
- **Nem tilstand:** Skift til nem tilstand for at se større ikoner og anvende et mere enkelt layout på startskærmen.
- **Edge-panelet:** Skift indstillingerne for Edge-panelet.
- **Navigationslinje:** Skift indstillingerne for navigationslinjen. Se [Navigationslinje \(funktionsknapper\)](#) for at få yderligere oplysninger.
- **Beskyttelse mod utilsigtede berøringer:** Indstil enheden til at forhindre skærmen i at registrere berøringer, når den er et mørkt sted, som f.eks. i en lomme eller taske.
- **Berøringsfølsomhed:** Øg skærmens berøringsfølsomhed til brug med skærmbeskyttere.
- **Vis opladningsoplysninger:** Indstil enheden til at vise opladningsoplysningerne, f.eks. resterende batteriprocent, når skærmen er slukket.
- **Pauseskærm:** Indstil enheden til at starte en pauseskærm, når din enhed er i gang med at oplade.



Visse funktioner er muligvis ikke tilgængelige, afhængigt af modellen.

Jævnhed i bevægelser

Skærmens opdateringsfrekvens er antallet af gange skærbilledet bliver opdateret hvert sekund. Brug en høj opdateringsfrekvens for at forhindre, at skærmen flimrer, når du skifter mellem sider. Skærmen vil rulle mere jævnt. Hvis du vælger en standard opdateringsfrekvens, holder batteriet længere.

- 1 På indstillingskærmen skal du trykke på **Skærm** → **Jævnhed i bevægelser**.
- 2 Vælg en opdateringsfrekvens.
 - **Tilpasset:** Få mere jævne animationer og rulning ved automatisk at justere opdateringsfrekvensen for din skærm til en højere frekvens.
 - **Standard:** Brug en standard opdateringsfrekvens i normale situationer for at spare på batteriet.

Ændre skærmtilstand eller justere skærmfarver

Skift skærmtilstand eller juster skærmfarver efter præference.

Ændre skærmtilstand

På indstillingskærmen skal du trykke på **Skærm** → **Skærmtilstand** og vælge den ønskede skærmtilstand.

- **Levende:** Dette optimerer din skærms farveinterval, farvemætning og skarphed. Du kan også justere skærmens farvebalance efter farveværdi.
- **Naturlig:** Dette indstiller skærmen til en naturlig tone.



- Du kan kun justere skærmfarverne i tilstanden **Levende**.
- Tilstanden **Levende** er muligvis ikke kompatibel med apps fra tredjeparter.

Optimere farvebalance for fuld skærm

Optimer skærmfarverne ved at justere farvetonerne efter dine ønsker.

På indstillingskærmen skal du trykke på **Skærm** → **Skærmtilstand** → **Levende** og indstille farvejusteringsbjælken under **Hvidbalance**.

Når du trækker farvejusteringsbjælken mod **Kølig**, øges den blå farvetone. Når du trækker bjælken mod **Varm**, øges den røde farvetone.

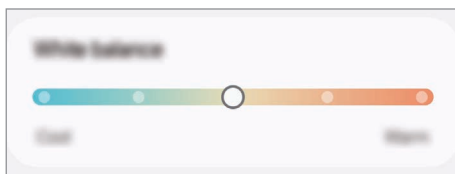

Justere skærmtone efter farveværdi

Forøg eller formindsk farvetonerne ved at justere værdierne for Rød, Grøn eller Blå individuelt.

- 1 På indstillingskærmen skal du trykke på **Skærm** → **Skærmtilstand** → **Levende**.
- 2 Tryk på **Avancerede indstillinger**.
- 3 Juster **R** (Rød), **G** (Grøn) eller **B** (Blå) farveblok efter dine ønsker. Skærmtonen justeres.

Batteri

Tjek resterende batteristrøm og tid til brug af enheden. På enheder med lavt batteriniveau kan du spare på batteriet ved at slå strømbesparende funktioner til.

På indstillingsskærmen skal du trykke på **Batteri**.

- **Strømbesparelse:** Slå den strømbesparende tilstand til for at forlænge batteriets brugstid.
 - **Grænser for baggrundsforbrug:** Begræns batteriforbrug for apps, du ikke bruger ret tit.
 - **Batteribeskyttelse:** Indstil til at stoppe opladningen, når batteriet er fuldt opladet, eller begræns den maksimale opladning til det forudindstillede niveau.
 - **Opladningsindstillinger:** Konfigurer opladningsindstillingerne.
 - **Trådløs strømdeling:** Oplad en anden enhed med din telefons batteri. Se [Trådløs strømdeling](#) for at få yderligere oplysninger.
 - **Vis batteriprocent:** Viser den resterende batteriprocent på statusbjælken.
 - **Batterioplysninger:** Kontroller batterioplysninger, såsom batteriets kapacitet.
-  • Den tilbageværende brugstid viser den resterende tid, inden batteriet løber tørt. Resterende brugstid afhænger af dine enhedsindstillinger og driftsforholdene.
- Du modtager muligvis ikke meddelelser fra apps, der anvender strømbesparende tilstand.

Baggrund og stil

Du kan redigere indstillingerne for baggrunden for startskærmen og den låste skærm.

På indstillingsskærmen skal du trykke på **Baggrund og stil**.

Temaer

Anvend forskellige temaer på enheden for at ændre de visuelle elementer på startskærmen, den låste skærm og ikonerne.

På indstillingsskærmen skal du trykke på **Temaer**.

Startskærm

Konfigurer indstillinger for startskærmen, f.eks. skærmlayoutet.

På indstillingskærmen skal du trykke på **Startskærm**.

Låseskærm og AOD

Valg

Skift indstillingerne for den låste skærm og for Always On Display.

På indstillingskærmen skal du trykke på **Låseskærm og AOD**.

- **Skærmlåsningstype:** Skift skærmlåsemetode.
- **Hold ulåst:** Indstil enheden til at låse op af sig selv, hvis der registreres placeringer eller enheder, der er tillid til. Se [Hold ulåst](#) for at få yderligere oplysninger.
- **Indstillinger for sikker lås:** Skift skærmlåsevalg for den valgte låsemetode.
- **Always On Display:** Indstil enheden til at vise oplysninger, når skærmen er slukket. Se [Always On Display](#) for at få yderligere oplysninger.
- **Berør og hold for at redigere:** Indstil enheden til at vise redigeringsmulighederne, når du trykker og holder på den låste skærm.
- **Ur til roaming:** Du kan ændre uret til at vise tidszonerne, både lokalt og hjemme, på den låste skærm under roaming.
- **Widgets:** Rediger indstillinger for de elementer der vises, når du trykker på uret på den låste skærm.
- **Om Låseskærm:** Se låseskærmversionen og juridiske oplysninger.



- Nogle funktioner er muligvis ikke tilgængelige, afhængigt af udbyderen eller modellen.
- De tilgængelige valg afhænger muligvis af den valgte skærmlåsemetode.

Hold ulåst

Du kan indstille enheden til at låse op af sig selv og forblive oplåst, hvis der registreres placeringer eller enheder, der er tillid til.

Hvis du f.eks. har angivet dit hjem som en placering, der er tillid til, og du kommer hjem, registrerer din enhed placeringen og låser automatisk op selv.

På indstillingsskærmen skal du trykke på **Låseskærm og AOD** → **Hold ulåst** og følge instruktionerne på skærmen for at færdiggøre opsætningen.



- Denne funktion er tilgængelig, når du indstiller en skærmlåsemetode.
- Hvis du ikke bruger din enhed i fire timer, eller når du tænder for enheden, skal du låse skærmen op ved hjælp af det mønster, den pinkode eller den adgangskode, du har angivet.

Always On Display

(visning af oplysninger, når skærmen er slukket)

Du kan få vist oplysninger, som f.eks. uret eller kalenderen, eller styre musikafspilning på skærmen, når den er slukket.

Du kan også søge efter meddelelser om f.eks. nye beskeder eller ubesvarede opkald.

For at indstille Always On Display til at vises kun under en forudindstillet betingelse, skal du på indstillingsskærmen trykke på **Låseskærm og AOD** → **Always On Display** → **Tidspunkt for visning** og derefter vælge den indstilling, du ønsker.



Lysstyrken på skærmen Always On Display kan ændres automatisk, afhængigt af lysforholdene.



Åbne meddelelser på skærmen Always On Display

Når du modtager meddelelser om beskeder, ubesvarede opkald eller apps, vises meddelelsesikoner på skærmen Always On Display. Dobbelttryk på et meddelelsesikon for at se dets meddelelse.



Hvis skærmen er låst, skal du låse den op for at se meddelelser.

Deaktivering af funktionen Always On Display

Åbn informationspanelet, stryg nedad og tryk på  (Always On Display) for at slå den fra. Hvis du ikke kan finde  (Always On Display) på panelet med hurtigindstillinger, skal du trykke på  → **Rediger** og trække knappen over for at tilføje den.

Alternativt kan du på indstillingsskærmen trykke på **Låseskærm og AOD** og derefter trykke på kontakten **Always On Display** for at slå den fra.

Sikkerhed og fortrolighed

Valg

Tjek enhedens status for sikkerhed og beskyttelse af personlige oplysninger og skift indstillingerne.

På indstillingsskærmen skal du trykke på **Sikkerhed og fortrolighed**.

- **Låseskærm:** Skift indstillinger for den låste skærm.
- **Kontosikkerhed:** Skift indstillingerne for dine konti.
- **Beskyttelse af mistede enheder:** Slå funktionen Find min mobil til eller fra. Få adgang til smarthingsfind.samsung.com for at spore og kontrollere din mistede eller stjålne telefon. Du kan også kontrollere placeringen af de bærbare enheder, der er tilsluttet telefonen.
- **Appsikkerhed:** Scan apps og hold din enhed sikker mod skadelig software.
- **Opdateringer:** Se enhedens softwareversion og søg efter opdateringer.
- **Biometriske data:** Skift indstillingerne for biometriske data. Se [Ansigtsgenkendelse](#) og [Genkendelse af fingeraftryk](#) for flere oplysninger.
- **Automatisk blokering:** Beskyt din enhed ved at blokere trusler og anden mistænkelig aktivitet.
- **Flere sikkerhedsindstillinger:** Konfigurer flere sikkerhedsindstillinger. Se [Sikker mappe](#), [Sikker Wi-Fi](#) og [Samsung Pass](#) for flere oplysninger.
- **Tilladelser brugt de seneste 24 timer:** Kontroller appen eller funktionens historik for tilladelsesbrug.
- **Tilladelsesstyring:** Tillad eller afvis en apps adgang til funktioner eller data på din enhed.

- **Yderligere fortrolighedskontrol:** Kontroller adgang til funktioner såsom mikrofonen og udklipsholderen.
- **Flere fortrolighedsindstillinger:** Konfigurer flere indstillinger af personlige oplysninger.



Nogle funktioner er muligvis ikke tilgængelige, afhængigt af udbyderen eller modellen.

Ansigtsgenkendelse

Du kan indstille enheden til at låse skærmen op ved at genkende dit ansigt.



- Hvis du bruger dit ansigt som en skærmlåsemetode, kan dit ansigt ikke bruges til at låse skærmen op første gang, når du tænder for enheden. Før du kan bruge enheden, skal du låse enheden op med det mønster, den pinkode eller den adgangskode, som du angav, da dit ansigt blev registreret. Vær omhyggelig med ikke at glemme dit mønster, din pinkode eller din adgangskode.
- Hvis du ændrer skærmlåsemetoden til **Stryg** eller **Ingen**, som ikke er sikre, slettes alle dine biometriske data.

Forholdsregler ved ansigtsgenkendelse

Før du bruger ansigtsgenkendelse til at låse enheden op, skal du være opmærksom på følgende forholdsregler.

- Din enhed kan låses op af en person eller af en genstand, der ligner dit billede.
- Ansigtsgenkendelse er mindre sikkert end Mønster, Pinkode eller Adgangskode.

Sådan forbedres ansigtsgenkendelsen

Tag følgende i betragtning, når du benytter ansigtsgenkendelse:

- Overvej omstændighederne, når du registrerer, f.eks. om du bærer briller, hat, maske, skæg eller kraftig makeup.
- Sørg for at befinde dig i et korrekt oplyst område, og at kameraobjektivet er rent, når du registrerer.
- Kontroller, at dit billede ikke er sløret, så du får bedre matchresultater.

Registrere dit ansigt

For bedre registrering af dit ansigt skal du registrere dit ansigt indendørs og væk fra direkte sollys.

- 1 På indstillingsskærmen skal du trykke på **Sikkerhed og fortrolighed** → **Biometriske data** → **Ansigtsgenkendelse**.
 - 2 Læs vejledningen på skærmen og tryk på **Fortsæt**.
 - 3 Angiv en skærmlåsemetode.
 - 4 Positioner dit ansigt i cirklen på skærmen.
Kameraet scanner dit ansigt.
-  • Hvis oplåsning af skærmen med dit ansigt ikke fungerer korrekt, skal du trykke på **Fjern ansigtsdata** for at fjerne dit registrerede ansigt og registrere dit ansigt igen.
 - For at forbedre ansigtsgenkendelse skal du trykke på **Tilføj alternativt udseende for at forbedre ansigtsgenkendelse** og tilføje en alternativ fremtoning.

Oplåse skærmen med dit ansigt

Du kan låse skærmen op med dit ansigt i stedet for at bruge et mønster, en pinkode eller en adgangskode.

- 1 På indstillingsskærmen skal du trykke på **Sikkerhed og fortrolighed** → **Biometriske data** → **Ansigtsgenkendelse**.
- 2 Lås skærmen op ved hjælp af den forudindstillede skærmlåsemetode.
- 3 Tryk på kontakten **Oplåsning med ansigt** for at slå den til.
- 4 Kig ind i den låste skærm.
Når dit ansigt er genkendt, kan du låse skærmen op uden brug af yderligere skærmlåsemetoder.
Hvis dit ansigt ikke genkendes, skal du bruge den forudindstillede skærmlåsemetode.

Slette de registrerede ansigtsdata

Du kan slette ansigtsdata, som du har registreret.

- 1 På indstillingsskærmen skal du trykke på **Sikkerhed og fortrolighed** → **Biometriske data** → **Ansigtsgenkendelse**.
- 2 Lås skærmen op ved hjælp af den forudindstillede skærmlåsemetode.
- 3 Tryk på **Fjern ansigtsdata** → **Fjern**.
Når det registrerede ansigt er slettet, vil alle de tilknyttede funktioner også blive slået fra.

Genkendelse af fingeraftryk

For at fingeraftryksgenkendelse kan fungere, skal du registrere og gemme dine fingeraftryksoplysninger i din enhed.



- Denne funktion er muligvis ikke tilgængelig, afhængigt af udbyderen eller modellen.
- Fingeraftryksgenkendelse anvender de unikke karakteristika fra hvert fingeraftryk for at forbedre din enheds sikkerhed. Sandsynligheden for, at fingeraftrykssensoren tager fejl af to forskellige fingeraftryk, er meget ringe. I sjældne tilfælde, hvor separate fingeraftryk ligner hinanden meget, vil sensoren muligvis genkende dem som ens.
- Tyk beskyttende film kan påvirke ydeevnen. Hvis du bruger skærmbeskytter, skal du kontrollere, at den er mærket som kompatibel med sensoren til genkendelse af fingeraftryk (som f.eks. skærmbeskyttere, der sælges af Samsung).
- Hvis du bruger dit fingeraftryk som en skærmlåsemetode, kan dit fingeraftryk ikke bruges til at låse skærmen op første gang, når du tænder for enheden. Før du kan bruge enheden, skal du låse enheden op med det mønster, den pinkode eller den adgangskode, som du angav, da dit fingeraftryk blev registreret. Vær omhyggelig med ikke at glemme dit mønster, din pinkode eller din adgangskode.
- Hvis dit fingeraftryk ikke genkendes, kan du låse enheden op via mønsteret, pinkoden eller adgangskoden, som du angav, da du registrerede fingeraftrykket, og derefter registrere fingeraftrykket igen. Hvis du har glemt dit mønster, din pinkode, eller din adgangskode, vil du ikke være i stand til at bruge enheden uden at nulstille den. Samsung er ikke ansvarlig for tab af data eller eventuel ulejlighed forårsaget af glemte oplåsningskoder.
- Hvis du ændrer skærmlåsemetoden til **Stryg** eller **Ingen**, som ikke er sikre, slettes alle dine biometriske data.

For bedre genkendelse af fingeraftryk

Når du scanner dine fingeraftryk på enheden, skal du være opmærksom på, at følgende forhold kan påvirke funktionens effektivitet:

- Enheden genkender muligvis ikke fingeraftryk, der er påvirket af rynker eller ar.
- Enheden genkender muligvis ikke fingeraftryk fra små eller tynde fingre.
- Hvis du vil forbedre ydeevnen for genkendelse, skal du registrere fingeraftrykkene for de fingre, der anvendes oftest til at udføre opgaver på enheden.

- Din enhed har en indbygget sensor til genkendelse af fingeraftryk nederst midt på skærmen. Sørg for, at skærmbeskytteren eller skærmen på sensorområdet til genkendelse af fingeraftryk ikke er ridset eller beskadiget af genstande, som f.eks. mønter, nøgler, blyanter og halskæder.
- Sørg for, at sensoren til genkendelse af fingeraftryk nederst midt på skærmen og dine fingre er rene og tørre.
- Hvis du bøjer fingeren eller bruger en fingerspids, genkender enheden muligvis ikke dine fingeraftryk. Tryk på skærmen, således at din fingerspids dækker så meget som muligt af området, hvor fingeraftryk genkendes.

Registrering af fingeraftryk

På indstillingskærmen skal du trykke på **Sikkerhed og fortrolighed** → **Biometriske data** → **Fingeraftryk** og følge instruktionerne på skærmen for at registrere dit fingeraftryk. Efter registrering kan du kontrollere, om dit fingeraftryk er registreret samt dets navn, ved at trykke på **Tjek tilføjede fingeraftryk**.

Oplåse skærmen med dine fingeraftryk

Du kan låse skærmen op med dit fingeraftryk i stedet for at bruge et mønster eller en pin- eller adgangskode.

- 1 På indstillingskærmen skal du trykke på **Sikkerhed og fortrolighed** → **Biometriske data** → **Fingeraftryk**.
- 2 Lås skærmen op ved hjælp af den forudindstillede skærmlåsemetode.
- 3 Tryk på kontakten **Oplåsning m. fingeraftryk** for at slå den til.
- 4 På den låste skærm skal du placere din finger på sensoren til genkendelse af fingeraftryk og scanne dit fingeraftryk.

Genkendelse af dine fingeraftryk, når skærmen er slukket.

- 1 På indstillingskærmen skal du trykke på **Sikkerhed og fortrolighed** → **Biometriske data** → **Fingeraftryk**.
- 2 Lås skærmen op ved hjælp af den forudindstillede skærmlåsemetode.
- 3 Tryk på kontakten **Fingeraftryk altid aktiveret** for at slå den til.
Hvis du trykker på **Vis ikon ved slukket skærm**, kan du ændre, hvornår ikonet til fingeraftryksgenkendelse skal vises, eller indstille det til ikke at vise ikonet.

Slette registrerede fingeraftryk

Du kan slette registrerede fingeraftryk.



- 1 På indstillingskærmen skal du trykke på **Sikkerhed og fortrolighed** → **Biometriske data** → **Fingeraftryk**.
- 2 Lås skærmen op ved hjælp af den forudindstillede skærmlåsemetode.
- 3 Vælg et fingeraftryk, der skal slettes, og tryk på **Fjern**.

Sikker mappe

Sikker mappe forhindrer andre i at få adgang til dit private indhold og dine apps, såsom billeder og kontakter. Du kan beskytte dit private indhold og dine apps, selv om enheden er låst op.

- ❗ Sikker mappe er et separat, sikkert lagerområde. Data i Sikker mappe kan ikke overføres til andre enheder via ikke-godkendte delemetoder, som f.eks. USB eller Wi-Fi Direct. Hvis du forsøger at tilpasse operativsystemet eller ændre softwaren, vil det medføre, at den sikre mappe automatisk vil blive låst og gjort utilgængelig. Inden du gemmer data i Sikker mappe, skal du sørge for at tage en sikkerhedskopi af dine data og gemme den et andet sikkert sted.

Konfigurere Sikker mappe

- 1 Åbn **Indstillinger** og tryk på **Sikkerhed og fortrolighed** → **Flere sikkerhedsindstillinger** → **Sikker mappe**.
 - 2 Følg instruktionerne på skærmen for at fuldføre opsætningen.
Når et pop op-vindue vises, som spørger, om du vil nulstille låsetypen Sikker mappe med din Samsung account, skal du trykke på **Aktiver**. Hvis du har glemt låsetypen, kan du nulstille den via din Samsung account. Hvis du ikke slår denne funktion til, kan du ikke nulstille låsetypen, hvis du har glemt den.
Når opsætningen er fuldført, vises skærmen Sikker mappe, og appikonet Sikker mappe () føjes til skærmen apps.
- Når appen **Sikker mappe** er låst, skal du låse appen op via din forudindstillede låsemetode.
 - Du kan ændre navnet eller ikonet for Sikker mappe ved at trykke på  → **Tilpas**.

Indstilling af en betingelse for automatisk låsning af Sikker mappe

1 Åbn appen **Sikker mappe** og tryk på  → **Indstillinger** → **Lås Sikker mappe automatisk**.

2 Vælg en låseindstilling.

 Tryk på  → **Lås og afslut** for at låse Sikker mappe manuelt.

Flytte indhold til Sikker mappe

Flyt indhold, såsom billeder og videoer, til Sikker mappe. Følgende handlinger er eksempler på, hvordan man flytter et billede fra den automatiske lagerplads til Sikker mappe.

1 Åbn appen **Sikker mappe** og tryk på  → **Tilføj filer**.

2 Tryk på **Billeder**, marker billeder, der skal flyttes, og tryk på **Udført**.

3 Tryk på **Flyt**.

De valgte elementer slettes fra den oprindelige mappe og flyttes til Sikker mappe. Tryk på **Kopier** for at kopiere elementer.

 Metoden til flytning af indhold kan variere, afhængigt af indholdstypen.

Flytte indhold fra Sikker mappe

Flyt indhold fra Sikker mappe til den tilsvarende app på den automatiske lagerplads. Følgende handlinger er eksempler på, hvordan du flytter et billede fra Sikker mappe til den automatiske lagerplads.

1 Åbn appen **Sikker mappe** og tryk på **Galleri**.

2 Vælg et billede og tryk derefter på  → **Flyt ud af Sikker mappe**.

De valgte elementer flyttes til **Galleri** på den automatiske lagerplads.

Tilføje apps

Tilføj en app for at bruge Sikker mappe.

1 Åbn appen **Sikker mappe** og tryk på **+**.

2 Marker én eller flere apps, der er installeret på enheden, og tryk på **Tilføj**.

Fjerne apps fra Sikker mappe

Tryk og hold på en app, der skal slettes, og tryk på **Afinstaller**.

Tilføj konto



Tilføj din Samsung account og din Google-konto eller andre konti for at synkronisere med appsene i Sikker mappe.

- 1 Åbn appen **Sikker mappe** og tryk på  → **Indstillinger** → **Administrer konti** → **Tilføj konto**.
- 2 Vælg en kontotjeneste.
- 3 Følg anvisningerne på skærmen for at fuldføre opsætningen af kontoen.

Skjule Sikker mappe

Du kan skjule genvejstasten til Sikker mappe på skærmen apps.

Åbn appen **Sikker mappe**, tryk på  → **Indstillinger** og tryk derefter på kontakten **Føj Sikker mappe til appskærm** for at slå den fra.

Alternativt kan du åbne informationspanelet, stryge nedad, og derefter trykke på  (**Sikker mappe**) for at slå funktionen fra. Hvis du ikke kan finde  (**Sikker mappe**) på panelet med hurtigindstillinger, skal du trykke på  → **Rediger** og trække knappen over for at tilføje den.

Hvis du vil vise Sikker mappe igen, skal du åbne **Indstillinger**, trykke på **Sikkerhed og fortrolighed** → **Flere sikkerhedsindstillinger** → **Sikker mappe** og derefter trykke på kontakten **Føj Sikker mappe til appskærm** for at slå den til.

Afinstallere Sikker mappe

Du kan afinstallere Sikker mappe med indhold og apps.

Åbn appen **Sikker mappe** og tryk på  → **Indstillinger** → **Flere indstillinger** → **Afinstaller**.

Hvis du vil sikkerhedskopiere indhold, før du afinstallerer Sikker mappe, skal du markere **Flyt mediefiler ud af Sikker mappe** og trykke på **Afinstaller**. Hvis du vil have adgang til data, der er sikkerhedskopieret fra Sikker mappe, skal du åbne appen **Mine filer** og trykke på **Internt lager** → **Download** → **Secure Folder**.



Noter gemt i **Samsung Notes** vil ikke blive sikkerhedskopieret.

Sikker Wi-Fi

Sikker Wi-Fi er en service, som sikrer din Wi-Fi-netværkstilslutning. Den krypterer data ved hjælp af Wi-Fi-netværk og deaktiverer sporingsapps og -websteder, så du kan bruge Wi-Fi-netværket sikkert. Når du f.eks. bruger et usikkert Wi-Fi-netværk på offentlige steder, såsom caféer eller lufthavne, slås Sikker Wi-Fi automatisk til, så ingen kan hacke dine loginoplysninger eller overvåge din aktivitet i apps og på websteder.

På indstillingsskærmen skal du trykke på **Sikkerhed og fortrolighed** → **Flere sikkerhedsindstillinger** → **Sikker Wi-Fi** og følge instruktionerne på skærmen for at fuldføre opsætningen. Hvis du trykker på **Beskyttelsesaktivitet**, kan du gennemse historikken for, hvordan og hvornår dit netværk var beskyttet med Sikker Wi-Fi.

Når Sikker Wi-Fi er slået til, vises  ikonet på statusbjælken.



- Denne funktion kan medføre langsommere hastighed for Wi-Fi-netværket.
- Denne funktion er muligvis ikke tilgængelig, afhængigt af Wi-Fi-netværk, udbyder eller model.

Valg af apps at beskytte med Sikker Wi-Fi

Vælg hvilke apps, du vil beskytte med Sikker Wi-Fi, så du kan beskytte dine data, såsom adgangskode eller din aktivitet med apps, mod adgang fra andre.

På indstillingsskærmen skal du trykke på **Sikkerhed og fortrolighed** → **Flere sikkerhedsindstillinger** → **Sikker Wi-Fi** →  → **Indstillinger** → **Beskyttede apps** og trykke på kontakterne ved siden af de apps, du vil beskytte med Sikker Wi-Fi.



Ikke alle apps understøtter denne funktion.

Købe beskyttelsesabonnement

Du får et gratis beskyttelsesabonnement for Wi-Fi-netværk hver måned. Du kan også købe beskyttelsesabonnementer og få ubegrænset beskyttelse af båndbredde i en begrænset tidsperiode.

1 På indstillingsskærmen skal du trykke på **Sikkerhed og fortrolighed** → **Flere sikkerhedsindstillinger** → **Sikker Wi-Fi**.

2 Tryk på **Beskyttelsesabonnement** → **Opgrader** og vælg det abonnement, du ønsker.



For særlige beskyttelsesabonnementer kan du overføre beskyttelsesabonnementet til en anden enhed, som er logget på din Samsung account.

3 Følg instruktionerne på skærmen for at fuldføre købet.

Samsung Pass

Når du registrerer dine biometriske data i Samsung Pass, kan du bekræfte din identitet, når du bruger tjenester, som kræver dit login eller dine personlige oplysninger.



- Loginfunktionen til websteder er kun tilgængelig for websteder, som du åbner via appen **Samsung Internet**. Visse websteder understøtter muligvis ikke denne funktion.
- Registrerede biometriske data gemmes kun på din enhed og synkroniseres ikke med andre enheder eller servere.

Registrering af Samsung Pass

Før du benytter Samsung Pass, skal du registrere dine biometriske data i Samsung Pass.

På indstillingsskærmen skal du trykke på **Sikkerhed og fortrolighed** → **Flere sikkerhedsindstillinger** → **Samsung Pass**. Følg instruktionerne på skærmen for at fuldføre opsætningen.

Verifikation af adgangskode til Samsung account

Du kan bruge dine registrerede biometriske data til at bekræfte din identitet i stedet for at indtaste din adgangskode til din Samsung account, når du f.eks. køber indhold fra **Galaxy Store**.

På hovedskærmen i Samsung Pass skal du trykke på **⋮** → **Indstillinger** → **Konto og synkronisering** og derefter trykke på kontakten **Bekræft med Samsung Pass** for at slå den til.

Brug af Samsung Pass til at logge på websteder

Du kan bruge Samsung Pass til at logge ind på websteder, der understøtter automatisk angivelse af id og adgangskode.

- 1 På loginsiden på webstedet skal du indtaste dit id og din adgangskode og derefter trykke på webstedets logiknap.
- 2 Når der vises et pop op-vindue, der spørger, om du vil gemme loginoplysningerne, skal du markere **Log ind med Samsung Pass** og trykke på **Husk**.

Brug af Samsung Pass til at logge på apps

Du kan bruge Samsung Pass til nemt at logge på apps, der understøtter automatisk angivelse af id og adgangskode.

- 1 På loginsiden for appen skal du indtaste dit id og din adgangskode og derefter trykke på appens logiknap.
- 2 Når der vises et pop op-vindue, der spørger, om du vil gemme loginoplysningerne, skal du trykke på **Gem**.

Log ind ved brug af adgangsnøgler

Du kan logge ind i apps eller på websteder, der understøtter indlogging med en adgangsnøgle. Det gøres med en adgangsnøgle, der er gemt i Samsung Pass i stedet for et brugernavn og adgangskode.

- 1 Opret en adgangsnøgle i den app eller på det websted, du bruger.
Måden at oprette en adgangsnøgle på kan være forskellig fra den ene app til den anden eller fra det ene websted til det andet.
- 2 Når der vises et pop op-vindue, der spørger, om du vil gemme adgangsnøglen, vælger du Samsung Pass.
- 3 Følg instruktionerne på skærmen for at gemme adgangsnøglen.
Nu kan du logge ind med den adgangsnøgle, der er gemt i Samsung Pass.

Administration af loginoplysninger

Se listen over websteder og apps, som du har indstillet til at bruge Samsung Pass, og administrer dine loginoplysninger.

- 1 På hovedskærmen i Samsung Pass skal du trykke på **Apps/websteder** og vælge et websted eller en app på listen.
- 2 Tryk på **Rediger** og rediger dit id, din adgangskode og webstedets eller appens navn.
Du kan slette dine loginoplysninger ved at trykke på **Slet**.

Brug af Samsung Pass til websteder og apps

Når du bruger websteder eller apps, som understøtter Samsung Pass, kan du logge på med Samsung Pass.

Du kan se listen over websteder og apps, som understøtter Samsung Pass, ved at gå ind på hovedskærmen i Samsung Pass og trykke på  → **Indstillinger** → **Partnere**. Hvis ingen websteder eller apps understøtter Samsung Pass, vises **Partnere** ikke.



- De tilgængelige websteder og apps kan variere, alt afhængigt af tjenesteudbyder eller model.
- Samsung er ikke ansvarlig for eventuelle tab eller ulejlighed, der måtte opstå, fordi du logger på websteder eller apps via Samsung Pass.

Angive dine personlige oplysninger automatisk

Du kan bruge Samsung Pass til at angive dine personlige oplysninger, såsom adresse eller betalingskortoplysninger, i apps, der understøtter automatisk udfyldelse af personlige oplysninger.



1 På hovedskærmen i Samsung Pass skal du vælge en mulighed under **Private oplysninger**.

2 Angiv yderligere oplysninger og tryk på **Gem**.

Du kan nu bruge de biometriske data, du registrerede i Samsung Pass, når du angiver personlige oplysninger automatisk på understøttede apps.

Sletning af dine Samsung Pass-data

Du kan slette dine biometriske data, dine loginoplysninger og dine appdata, der er registreret for Samsung Pass.

På hovedskærmen i Samsung Pass skal du trykke på  → **Indstillinger** → **Enheder med Samsung Pass** →  → **Forlad Samsung Pass**.



- Din Samsung account forbliver aktiv.
- Samsung Pass-dataene på andre enheder, som er logget på din Samsung account, slettes også.

Placering

Skift indstillinger for tilladelser til placeringsoplysninger.

På indstillingskærmen skal du trykke på **Placering**.

- **Apptilladelser:** Se listen over apps, som har tilladelse til at oprette adgang til enhedens placering, og rediger tilladelsesindstillingerne.
- **Placeringstjenester:** Indstil enheden til at bruge Wi-Fi- eller Bluetooth-funktionen for at øge nøjagtigheden af dine placeringsoplysninger, selv når funktionerne er slået fra. Du kan også se den placeringstjeneste, som enheden anvender.
- **Adgang for nylig:** Se, hvilke apps, der anmoder om oplysninger om din aktuelle placering.

Sikkerhed og nødsituationer

Administrer dine medicinske oplysninger og dine nødsituationskontakter. Du kan også ændre indstillinger for nødsituationsfunktioner, såsom trådløse nødsituationsvarsler.

På indstillingskærmen skal du trykke på **Sikkerhed og nødsituationer**.

- **Medicinske oplysninger:** Indtast dine medicinske oplysninger.
- **Nødsituationskontakter:** Tilføj dine nødsituationskontakter.
- **Nødopkald:** Indstil enheden til at foretage et nødopkald til det forudindstillede nummer, når du trykker på sideknappen fem gange.
- **Nødsituationsdeling:** Indstil enheden til at sende oplysninger, såsom din placering eller din enheds meddelelser om lavt batteri, til dine nødsituationskontakter i en bestemt periode.
- **Sæt notifikationer på lydløs under kørsel:** Slå automatisk funktionen Forstyr ikke til under kørsel.
- **Lokationstjeneste i nødstilfælde:** Slå funktionen Lokationstjeneste i nødstilfælde til.
- **Trådløse nødsituationsvarsler:** Skift indstillinger for trådløse nødsituationsvarsler.
- **Varsler om jordskælv:** Slå funktionen Varsler om jordskælv til.
- **Underretninger om ukendt tracker:** Du vil modtage en meddelelse, såfremt der er registreret en ukendt tracker, der følger dig.



Nogle funktioner er muligvis ikke tilgængelige, afhængigt af dit geografiske område eller modellen.

Konti og sikkerhedskopiering

Valg

Synkroniser, sikkerhedskopier eller gendan din enheds data ved brug af Samsung Cloud. Du kan logge på konti, såsom din Samsung account eller din Google-konto eller overføre data til eller fra andre enheder via Smart Switch.

På indstillingsskærmen skal du trykke på **Konti og sikkerhedskopiering**.

- **Administrer konti:** Tilføj din Samsung account og din Google-konto eller andre konti for at synkronisere med disse.
- **Samsung Cloud:** Tag sikkerhedskopier af dine data og indstillinger og gendan den forrige enheds data og indstillinger, selv når du ikke har den. Se [Samsung Cloud](#) for at få yderligere oplysninger.
- **Google Drev:** Beskyt dine personlige oplysninger, appdata og indstillinger på din enhed. Du kan sikkerhedskopiere dine følsomme oplysninger. Du skal logge på din Google-konto for at sikkerhedskopiere data.
- **Smart Switch:** Åbn Smart Switch og overfør data fra din forrige enhed. Se [Overfør data fra din forrige enhed \(Smart Switch\)](#) for at få yderligere oplysninger.



Sikkerhedskopier dine data regelmæssigt til et sikkert sted, f.eks. Samsung Cloud eller en computer, så du kan gendanne dine data, hvis data beskadiges eller mistes på grund af en uforståelig nulstilling til fabriksstandard.

Samsung Cloud

Tag sikkerhedskopier af din enheds data til Samsung Cloud og gendan dem senere.

Sikkerhedskopiere data

Du kan sikkerhedskopiere din enheds data til Samsung Cloud.

- 1 På indstillingsskærmen skal du trykke på **Konti og sikkerhedskopiering** og trykke på **Sikkerhedskopier data** under **Samsung Cloud**.
- 2 Tryk på kontakterne ved siden af de elementer, du vil sikkerhedskopiere, og tryk derefter på **Sikkerhedskopier nu**.

3 Tryk på **Udført**.



- Visse data sikkerhedskopieres ikke. Hvis du vil kontrollere, hvilke data der sikkerhedskopieres, skal du på indstillingsskærmen trykke på **Konti og sikkerhedskopiering** og trykke på **Sikkerhedskopier data** under **Samsung Cloud**.
- Hvis du vil have vist sikkerhedskopidata for andre enheder i din Samsung Cloud, skal du på indstillingsskærmen trykke på **Konti og sikkerhedskopiering** → **Gendan data** og derefter vælge den ønskede enhed.

Gendanne data

Du kan gendanne dine sikkerhedskopierede data fra Samsung Cloud på din enhed.

- 1 På indstillingsskærmen skal du trykke på **Konti og sikkerhedskopiering**.
- 2 Tryk på **Gendan data** og vælg den ønskede enhed.
- 3 Marker de elementer, du vil gendanne, og tryk på **Gendan**.

Google

Konfigurer indstillingerne for nogle af de funktioner, der leveres af Google.

På indstillingsskærmen skal du trykke på **Google**.

Avancerede funktioner

Valg

Slå avancerede funktioner til og skift indstillingerne, der kontrollerer dem.

På indstillingsskærmen skal du trykke på **Avancerede funktioner**.

- **Avanceret intelligens:** Brug AI-funktioner til at hjælpe dig med at bruge din enhed. Se [Avanceret intelligens](#) for at få yderligere oplysninger.
- **Bixby:** Bixby er en brugergrænseflade, som hjælper dig med at bruge enheden på en mere bekvem måde. Se [Bixby](#) for at få yderligere oplysninger.

- **Smarte forslag:** Indstil enheden til at analysere nøgleoplysninger i den valgte tekst eller modtagne besked, som f.eks. events og adresser og foreslå, at de tilføjes som events i kalenderen eller til brug af relaterede apps. Du kan også få forslag til nyttige handlinger eller tekst, der skal indtastes, baseret på din brugshistorik af apps.



Indsamlede oplysninger gemmes og bruges kun på denne enhed til at beskytte dine personlige oplysninger.

- **Laboratorier:** Brug nye funktioner på enheden.
 - **S Pen:** Skift indstillinger for brug af S Pen. Se [S Pen \(Galaxy S24 Ultra\)](#) for at få yderligere oplysninger.
 - **Sideknap:** Vælg en app eller en funktion, der skal startes, ved at trykke på sideknappen. Se [Indstilling af sideknappen](#) for at få yderligere oplysninger.
 - **Multi-vindue:** Indstil, hvordan Multi-vindue startes. Du kan også konfigurere indstillinger for Multi-vindue. Se [Multi-vindue](#) for at få yderligere oplysninger.
 - **Bevægelser:** Slå bevægelsesfunktionen til og konfigurer indstillinger. Se [Bevægelser](#) for at få yderligere oplysninger.
 - **Enkelthåndstilstand:** Slå enkelthåndsbetjening til, så du nemmere kan betjene enheden med én hånd.
 - **Skærbilleder og skærmoptagelser:** Rediger indstillingerne for skærbilleder og skærmoptager.
 - **Vis kontakter, når du deler indhold:** Indstil enheden til at vise personer, du har kontaktet i panelet med delingsmuligheder, så du kan dele indhold direkte.
 - **Videopkaldseffekter:** Indstil til at bruge forskellige effekter, så som ændring af baggrunden under videopkald. Se [Videopkaldseffekter](#) for at få yderligere oplysninger.
 - Denne funktion er kun tilgængelig i visse apps.
 - Visse funktioner er muligvis ikke tilgængelige, afhængigt af modellen.
 - **Lysstyrke for video:** Øg lysstyrken, og gør farver mere livlige, når du afspiller videoer.
 - Denne funktion er muligvis ikke tilgængelig i visse apps.
 - **Dual Messenger:** Installer den anden app, og brug to forskellige konti for samme messenger-app. Se [Dual Messenger](#) for at få yderligere oplysninger.
- Nogle funktioner er muligvis ikke tilgængelige, afhængigt af udbyderen eller modellen.

Avanceret intelligens

Brug AI-funktioner til at hjælpe dig med at bruge din enhed.

På indstillingsskærmen skal du trykke på **Avancerede funktioner** → **Avanceret intelligens**.

- **Telefon:** Få oversættelse i realtid under stemmeopkald.
- **Billededitor:** Rediger billeder ved at flytte, fjerne eller ændre størrelse på personer eller objekter i dem, og lav derefter en ny baggrund for at udfylde de tomme områder.
- **Samsung Internet:** Få simple resuméer af websidetekster sammen med komplette oversættelser.
- **Samsung-tastatur:** Ændr skrivestilen, få forslag til stavning og grammatik og oversæt meddelelser i udvalgte chat- og beskedapps.
- **Samsung Notes:** Forbedr noter gennem automatisk formatering, opsummering, rettelse og automatisk generering af omslag til dem.
- **Diktafon:** Omdan optagelser til transskriberet tekst og resuméer, så du kan gennemse eller oversætte dem.
- **Tolk:** Oversæt talte samtaler direkte, og omdan det til tale eller tekst.

Bevægelser

Slå bevægelsesfunktionen til og konfigurér indstillinger.

På indstillingsskærmen skal du trykke på **Avancerede funktioner** → **Bevægelser**.

- **Tag op for at vække:** Indstil enheden til at tænde for skærmen, når du tager den op.
- **Dob.tryk for at tænde skærmen:** Indstil enheden til at tænde for skærmen, når du dobbelttrykker et sted på skærmen, mens skærmen er slukket.
- **Dob.tryk for at slukke skærmen:** Indstil enheden til at slukke for skærmen ved at dobbelttrykke et tomt sted på startskærmen eller den låste skærm.
- **Varsel, når du tager telefonen:** Indstil enheden til at give dig besked, hvis du har mistet et opkald eller har modtaget nye beskeder, når du tager enheden op.



Denne funktion fungerer muligvis ikke, hvis skærmen er tændt, eller hvis enheden ikke ligger på en plan overflade.

- **Gør lydløs med bevægelser:** Indstil enheden til at slå visse lyde fra ved hjælp af forskellige former for bevægelse.
- **Stryg med hånden for skærbillede:** Indstil enheden til at tage et skærbillede, når du stryger håndfladen hen over skærmen til venstre eller højre. Du kan se de optagede billeder i **Galleri**. Det er ikke muligt at tage skærbilleder, mens du bruger visse apps og funktioner.





Overdreven rystelse eller stød kan forårsage uventet input for visse af enhedens funktioner ved hjælp af sensorer.

Videopkaldseffekter

Du kan bruge forskellige funktioner, såsom at ændre baggrunden under videopkald.

Åbn informationspanelet på videopkaldsappsens skærm, stryg nedad, og tryk derefter på **Videopkaldseffekter**.

-  : Nulstil indstillingerne.
-  : Vælg eller tilføj baggrundsfarver eller -billeder, der skal bruges under videopkald.
- **Baggrund:** Skift eller slør baggrunden under videopkald.
- **Ansigt:** Anvend skønhedseffekter på ansigtet.
- **Farvetone:** Juster skærmens farvetone og lysstyrke.
- **Automatisk indramning:** Slå funktionen Automatisk indramning til eller fra. Når du slår denne funktion til, ændrer enheden automatisk optagelsesvinkel og zoom ved at genkende og følge personer under optagelse af videoer.





- Visse funktioner er muligvis ikke tilgængelige, afhængigt af modellen.
- Visse funktioner er kun tilgængelige, når det forreste kamera bruges.

Dual Messenger

Installer den anden app og brug to forskellige konti til den samme messenger-app.

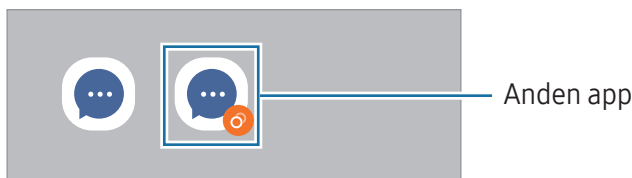
- 1 På indstillingsskærmen skal du trykke på **Avancerede funktioner** → **Dual Messenger**.
De apps, der understøttes, vises.
- 2 Tryk på kontakten for en app for at installere den anden app.
Den anden app installeres. Den anden apps ikon vises med .



-  • Appen Dual Messenger er muligvis ikke tilgængelig, afhængigt af appen.
- Visse af appens funktioner kan være begrænset til den anden app.

Afinstallere en anden app

- 1 På indstillingsskærmen skal du trykke på **Avancerede funktioner** → **Dual Messenger**.
- 2 Tryk på kontakten for den app, du vil afinstallere, og tryk på **Afinstaller**.
Alle data vedrørende den anden app slettes.

-  Hvis du afinstallerer den første app, slettes den anden app muligvis også.

Digital balance og forældrekontrol

Se brugshistorikken for din enhed og brug funktioner til at forhindre, at din enhed blander sig i dit liv. Du kan også opsætte forældrekontrol for dine børn og administrere deres digitale brug.

På indstillingskærmen skal du trykke på **Digital balance og forældrekontrol**.

- **Mål for skærmtid:** Sæt mål for, hvor meget du bruger din enhed pr. dag.
- **Apptimere:** Begræns den daglige brugstid for hver app ved at indstille en timer. Når du når grænsen, slås appen fra, og du kan ikke bruge den.
- **Kørselsovervågning:** Slå kørselsovervågning til for at overvåge, hvor meget tid du bruger din enhed under kørsel.
- **Gangovervågning:** Slå gangovervågning til for at overvåge, hvor meget tid du bruger din enhed under gang.
- **Lydstyrkemonitor:** Slå lydstyrkestyring til for at beskytte din hørelse.
- **Forældrekontrol:** Administrer dine børns digitale brug.

Enhedspleje

Funktionen Enhedspleje giver en oversigt over statussen for din enheds batteri, lager, hukommelse og systemsikkerhed. Du kan også optimere enheden.

På indstillingskærmen skal du trykke på **Enhedspleje**.

- **Optimer nu:** Luk apps, der kører i baggrunden eller bruger unormalt meget batteri, og scan efter nedbrudte apps og malware for at optimere din enhed.
- **Batteri:** Tjek resterende batteristrøm og tid til brug af enheden. På enheder med lavt batteriniveau kan du spare på batteriet ved at slå strømbesparende funktioner til. Se [Batteri](#) for at få yderligere oplysninger.

- **Lager:** Tjek status for brugt og tilgængelig lagerplads, og frigør lagerplads ved at slette unødvendige filer, såsom filer i papirkurven, ubrugte filer eller dupliserede filer efter at have tjekket dem.
 -  Det interne lagers faktiske ledige kapacitet er mindre end den angivne kapacitet, da operativsystemet og standardapps optager en del af lageret. Den tilgængelige kapacitet ændres muligvis, når du opdaterer enheden.
 - Du kan se den tilgængelige kapacitet i det interne lager i afsnittet Specifikation for din enhed på Samsungs websted.
- **Hukommelse:** Tjek hukommelsesforbruget, eller tryk på **Ryd nu** for at frigøre hukommelse ved at stoppe baggrundsapps.
- **Appbeskyttelse:** Scan din enhed for malware og anden mistænkelig aktivitet for at være sikker.
- **Performanceprofil:** Skift ydeevneprofil under hensyntagen til enhedens processorhastighed, batterilevetid og køleeffektivitet.
- **Automatisk optimering:** Udfør automatisk optimering ved at lukke apps i baggrunden eller frigøre hukommelse, så enheden kører bedst muligt.
Tryk på **Auto-genstart** for at indstille enheden til at genstarte automatisk, når der registreres ydeevneproblemer, eller på et af dig fastsat tidspunkt.
- **Softwareopdatering:** Opdater din enheds software ved hjælp af FOTA-tjenesten (Firmware Over-The-Air). Du kan også planlægge softwareopdateringer.
- **Diagnostik:** Test din enhed med Samsung Members.
- **Vedligeholdelsestilstand:** Slå vedligeholdelsestilstand til for at beskytte dine private data, når andre bruger din enhed, som f.eks. når du sender den til reparation.

Apps

Administrer enhedens apps og skift deres indstillinger. Du kan se oplysninger om brugen af appsene, skifte indstillinger for meddelelser eller tilladelser, eller afinstallere eller deaktivere unødvendige apps. På indstillingskærmen skal du trykke på **Apps**.

Generel administration

Tilpas din enheds systemindstillinger eller nulstil enheden.

På indstillingskærmen skal du trykke på **Generel administration**.

- **Sprog:** Vælg sprog for enheden. Se [Tilføjelse af enhedssprog](#) for at få yderligere oplysninger.
- **Sprog i appen:** Vælg det sprog, du vil bruge til hver app.
- **Sprogpakker:** Administrer eller download sprogpakker til stemmeinput, tekst-til-tale-funktion og oversættelse.
- **Dato og tid:** Få adgang til og skift indstillinger for at styre, hvordan enheden viser klokkeslæt og dato.
 Hvis batteriet aflades helt, nulstilles dato og klokkeslæt.
- **Indstillinger for Samsung-tastatur:** Skift indstillingerne for Samsung-tastaturet.
- **Tastaturliste og standard:** Vælg et tastatur, der skal bruges som standard, og rediger tastaturindstillingerne.
- **Fysisk tastatur:** Rediger indstillingerne for et eksternt tastatur.
- **Mus og pegefelt:** Rediger indstillingerne for eksternt mus eller pegefelt.
- **Adgangskoder, adgangsnøgler og automatisk udfyldning:** Skift dine foretrukne tjenester ud, eller administrer alle tjenester for adgangskoder, adgangsnøgler og automatisk udfyldning.
- **Nulstil:** Nulstil enhedens indstillinger eller udfør en fabriksdatanulstilling.
- **Tilpasningstjeneste:** Indstil for at få brugertilpasset service baseret på dine interesser og hvordan du bruger din enhed.
- **Kontakt os:** Stil spørgsmål eller se de ofte stillede spørgsmål.

Tilføjelse af enhedssprog

Du kan tilføje sprog, der skal bruges på din enhed.

- 1 På indstillingsskærmen skal du trykke på **Generel administration** → **Sprog** → **Tilføj sprog**.
For at se alle sprog, der kan tilføjes, skal du trykke på  → **Alle sprog**.
- 2 Vælg et sprog, der skal tilføjes.
- 3 Tryk på **Ang. som stand.** for at angive det sprog, du har valgt, som standardsprog. Tryk på **Behold aktuel** for at bevare den aktuelle sprogindstilling.
Det sprog, du vælger, vil blive føjet til din sprogliste. Hvis du ændrer standardsprog, tilføjes det sprog, du har valgt, øverst på listen.

For at ændre standardsprog fra listen over sprog, skal du vælge det sprog, du ønsker, og trykke på **Anvend**. Hvis en app ikke understøtter standardsproget, anvendes det næste understøttede sprog på listen.

Tilgængelighed

Konfigurer forskellige indstillinger for at forbedre tilgængeligheden til enheden. Se [Tilgængelighed](#) for at få yderligere oplysninger.

På indstillingsskærmen skal du trykke på **Tilgængelighed**.

Softwareopdatering

Opdater din enheds software ved hjælp af FOTA-tjenesten (Firmware Over-The-Air). Du kan også planlægge softwareopdateringer.

På indstillingsskærmen skal du trykke på **Softwareopdatering**.

- **Download og installer:** Tjek, om der er opdateringer og installer dem manuelt.
- **Autodownload via Wi-Fi:** Indstil enheden til at downloade opdateringer automatisk, når enheden er tilsluttet et Wi-Fi-netværk.
- **Seneste opdatering:** Se oplysninger om den seneste softwareopdatering.

 Hvis der udgives nødsoftwareopdateringer for din enheds sikkerhed samt for at blokere nye typer af sikkerhedstrusler, installeres de automatisk uden dit samtykke.

Information om sikkerhedsopdateringer

Sikkerhedsopdateringer leveres for at styrke enhedens sikkerhed og beskytte dine personlige oplysninger. Besøg security.samsungmobile.com for at se sikkerhedsopdateringer til din model.

 Webstedet understøtter ikke alle sprog.

Om telefonen

Få adgang til oplysningerne på din enhed.

På indstillingsskærmen skal du trykke på **Om telefonen**.

Hvis du vil ændre din enheds navn, skal du trykke på **Rediger**.

- **Statusoplysninger:** Se forskellige oplysninger om enheden, såsom SIM-kortstatus, Wi-Fi MAC-adresse og serienummer.
- **Juridiske oplysninger:** Se juridiske oplysninger vedrørende enheden, såsom sikkerhedsoplysninger og open source-licensen.
- **Softwareoplysninger:** Se enhedens softwareoplysninger, såsom dens operativsystem og firmwareversion.
- **Batterioplysninger:** Kontroller batterioplysninger, såsom batteriets kapacitet.

Bemærkninger om brug

Forholdsregler for brug af enheden

Du bør læse vejledningen, når du tager enheden i brug, for at opnå sikker og korrekt brug.

- Beskrivelserne er baseret på enhedens standardindstillinger.
- Noget af indholdet kan variere fra din enhed, afhængigt af dit geografiske område, tjenesteudbyderen, modelspecifikationerne eller enhedens software.
- Enheden kræver muligvis en forbindelse til Wi-Fi eller et mobilnetværk ved brug af visse apps eller funktioner.
- Indhold (af høj kvalitet), der kræver et højt CPU- og hukommelsesforbrug, vil påvirke enhedens generelle ydelse. Apps, der er relaterede til indholdet, fungerer muligvis ikke korrekt, afhængigt af enhedens specifikationer og det miljø, den anvendes i.
- Samsung er ikke ansvarlig for ydelsesproblemer, der skyldes apps fra andre udbydere end Samsung.
- Samsung er ikke ansvarlig for ydelsesproblemer eller inkompatibilitet, der skyldes redigerede indstillinger i registreringsdatabasen eller modificeret operativsystemsoftware. Hvis du forsøger at tilpasse operativsystemet, kan det medføre, at din enhed eller dine apps ikke fungerer korrekt.
- Software, lydkilder, baggrunde, billeder og andet medieindhold på denne enhed er leveret med licens til begrænset brug. Det er en overtrædelse af lovene om ophavsret at kopiere eller bruge disse materialer til erhvervsmæssige eller andre formål. Brugere er fuldt ud ansvarlige for ulovlig brug af medier.
- Der kan påløbe ekstra gebyrer for datatjenester, som f.eks. beskedtjenester, upload og download, automatisk synkronisering eller placeringstjenester, afhængigt af dit dataabonnement. Til store dataoverførsler anbefales det at bruge Wi-Fi-funktionen.
- Standardapps, der følger med enheden, er underlagt opdateringer, og understøttelsen af disse kan ophøre uden forudgående varsel.
- Ændring af enhedens operativsystem eller installation af software fra uofficielle kilder kan medføre, at enheden ikke fungerer korrekt samt beskadigelse eller tab af data. Disse handlinger er overtrædelser af din Samsung-licensaftale og vil ugyldiggøre din garanti.

- Du kan se skærmen tydeligt, selv i skarpt sollys udendørs ved automatisk at justere kontrastområdet baseret på det omgivende miljø. På grund af produktets natur kan det at vise fast grafik i længere perioder resultere i efterbilleder (skærmindbrænding) eller spørgelsesbilleder.
 - Det anbefales, at du ikke bruger fast grafik på dele af eller hele skærmen i længere tid, og at du slukker for skærmen, når du ikke bruger enheden.
 - Du kan indstille skærmen til at slukke automatisk, når du ikke bruger den. Åbn **Indstillinger**, tryk på **Skærm** → **Skærm-timeout** og vælg derefter længden af den tid, som enheden skal vente, før skærmen slukkes.
 - For at indstille skærmen til automatisk at justere dens lysstyrke baseret på det omgivende miljø skal du åbne **Indstillinger**, trykke på **Skærm** og derefter trykke på kontakten **Tilpasset lysstyrke** for at slå den til.
- Afhængigt af geografisk område eller model skal visse enheder først godkendes af den amerikanske telestyrelse – Federal Communications Commission (FCC).

Hvis enheden er godkendt af FCC, kan du få vist FCC's id på enheden. For at få adgang til FCC-id'et skal du åbne **Indstillinger** og trykke på **Om telefonen** → **Statusoplysninger**. Hvis din enhed ikke har et FCC-id, betyder det, at enheden ikke er blevet godkendt til salg i USA eller USA's territorier, og at den kun må bringes til USA til ejerens personlige brug.
- Brug af UWB-transmittere (Ultra-Wideband) er forbudt om bord på fly eller skibe. Når du slår flytilstand til, slås UWB-funktionen fra (Galaxy S24 Ultra, Galaxy S24+).
- De båndbredder, der understøttes af enheden, kan variere alt afhængigt af dit geografiske område eller din udbyder.
- Tilgængelighed af 5G-netværket kan variere, alt afhængigt af model, land, netværksudbyder og brugermiljø.

- Din enhed indeholder magneter. Hold den borte fra kreditkort, implanterede medicinske enheder og andre enheder, der kan blive påvirket af magneter. Med hensyn til medicinske enheder skal du holde en afstand på mere end 15 cm mellem enheden og den medicinske enhed. Stop med at bruge din enhed, hvis du har mistanke om interferens med din medicinske enhed, og rådfør dig med din læge eller producenten af din medicinske enhed.

Vejledningens ikoner



Advarsel: Situationer, hvor der er risiko for, at du eller andre kommer til skade



Forsigtig: Situationer, hvor der er risiko for, at enheden eller andet udstyr beskadiges



Bemærk: Bemærkninger, tips eller yderligere oplysninger

Bemærkninger om pakkens indhold og tilbehør

Se guiden for hurtigstart for at se pakkens indhold.

- De dele, der følger med enheden, og eventuelt tilbehør kan variere, afhængigt af dit geografiske område eller din udbyder.
- De medfølgende dele er kun beregnet til brug sammen med denne enhed og er muligvis ikke kompatible med andre enheder.
- Udseende og specifikationer kan ændres uden forudgående varsel.
- Du kan købe mere tilbehør hos din lokale Samsung-forhandler. Du skal sikre dig, at det er kompatibelt med enheden, inden du køber det.
- Brug tilbehør, der er godkendt af Samsung. Brug af tilbehør, der ikke er godkendt, kan medføre ydelsesproblemer og funktionsfejl, der ikke dækkes af garantien.
- Tilgængeligheden af alt tilbehør kan variere og afhænger udelukkende af producentens ændringer. Besøg Samsungs websted, hvis du vil have flere oplysninger om tilgængeligt tilbehør.
- Høretelefoner (USB Type-C), som understøtter digitalt output, kan anvendes med enheden. Dog er enheden muligvis ikke kompatibel med høretelefoner, der bruger en anden metode til lydudgang, eller som blev lavet af en anden producent.
- Det medfølgende USB-kabel understøtter opladning på op til 3 A. Oplader er ikke inkluderet. For optimal opladningsydeevne skal du bruge en officiel Samsung 45 W-oplader og et kompatibelt USB-kabel, som sælges separat (Galaxy S24 Ultra, Galaxy S24+).
- Det medfølgende USB-kabel understøtter opladning på op til 3 A. Oplader er ikke inkluderet (Galaxy S24).

Bevarelse af vand- og støvafvisning

Din enhed er vand- og støvafvisende og opfylder følgende internationale standarder.

- IP68-certificering for vandafvisning: I overensstemmelse med kravene i IEC 60529-standarden blev den testet i 15-35 °C, 86-106 kPa, 1,5 m ferskvand i 30 minutter uden bevægelse.

Du skal følge retningslinjerne for at bevare modstandsdygtigheden over for vand og støv for din enhed.

- Undgå at udsætte enheden for swimmingpoolvand eller saltvand.
- Hvis enheden udsættes for urent vand eller andre væsker, f.eks. sæbevand, olie, parfume, solcreme, håndrens eller kemiske produkter som kosmetik eller væsker, der indeholder alkohol, skal du rengøre enheden med ikke-rindende ferskvand, tørre den af med en blød og ren klud og derefter tørre den grundigt før brug for at bevare vandafvisningsevnen.
- Undgå at udsætte enheden for skvulpende vand eller bølger. En pludselig stigning i vandtrykket kan overstige det garanterede niveau af modstandsdygtighed over for vand.
- På steder som f.eks. i en sauna eller et dampbad kan den vandafvisende ydeevne blive beskadiget på grund af pludselige temperaturændringer.
- Hvis enheden udsættes for et stød udefra eller beskadiges, kan dens vandafvisningsevne blive mindre.

Hvis enheden udsættes for vand eller forureningskilder, skal du følge retningslinjerne:

- Tør enheden af med en blød og ren klud og tør den derefter grundigt.
- Hvis mikrofonen eller højttaleren ikke er helt tørre, kan det resultere i, at lyden ikke er tydelig under et opkald.
- Skærmen og andre funktioner fungerer muligvis ikke korrekt, hvis enheden bruges i vand.
- Tilslut ikke opladeren eller andet tilbehør, hvis enheden ikke er fuldstændigt tør. Enheden kan blive beskadiget, hvis der tilsluttes tilbehør eller en oplader, når multifunktionsstikket endnu ikke er tørt.

Vand- og støvbestandigheden på din Samsung Galaxy-enhed er ikke permanent og kan formindskes over tid på grund af normal slitage.

Situationer med overophedning af enheden og tilhørende løsninger

Hvis enheden bliver varm, når batteriet oplades

Enheden og opladeren kan blive varme under opladning. Under trådløs opladning eller hurtigoplading kan enheden føles varm ved berøring. Dette påvirker ikke enhedens levetid eller ydelse og er inden for enhedens normale driftsområde. Hvis batteriet bliver for varmt, kan opladningen tage længere tid, eller opladeren kan muligvis stoppe opladningen.

Gør følgende, hvis enheden bliver varm:

- Kobl opladeren fra enheden, og luk eventuelle kørende apps. Vent, indtil enheden er afkølet, og begynd derefter at oplade enheden igen.
- Hvis den nederste del af enheden overopheder, kan det skyldes, at det tilsluttede USB-kabel er beskadiget. Udskift det beskadigede USB-kabel med et nyt kabel godkendt af Samsung.
- Når du bruger en trådløs oplader, skal du undlade at placere fremmedlegemer, som f.eks. metalgenstande, magneter og kort med magnetstriber, mellem enheden og den trådløse oplader.



Funktionen til Trådløs opladning eller Hurtigoplading er kun tilgængelig på understøttede modeller.

Hvis enheden bliver varm under brug

Når du bruger funktioner eller apps, der kræver mere effekt, eller hvis du bruger dem i længere tid, kan enheden midlertidigt blive varm som følge af øget batteriforbrug. Luk kørende apps, og undlad at anvende enheden i et stykke tid.

Se følgende eksempler på situationer, hvor enheden kan overophede.

- Under den indledende konfiguration efter købet eller ved gendannelse af data.
- Ved download af store filer.

- Ved brug af apps, der kræver mere effekt, eller ved brug af apps i længere tid
 - Ved spil af spil i høj kvalitet i længere tid
 - Ved optagelse af videoer i længere tid
 - Ved streaming af videoer i forbindelse med brug af indstillingen for maksimal lysstyrke
 - Når du opretter forbindelse til et tv
- Ved multitasking (eller ved aktivering af mange apps i baggrunden)
 - Ved brug af Multi-vinduet
 - Ved opdatering eller installation af apps i forbindelse med optagelse af videoer
 - Ved download af store filer i forbindelse med et videoopkald
 - Ved optagelse af videoer i forbindelse med brug af en app til navigering
- Ved brug af store mængder data ved synkronisering med skylager, e-mail eller andre konti
- Ved brug af en app til navigering i en bil, mens enheden er placeret i direkte sollys
- Når du bruger funktionen Mobilt hotspot og Deling af internetforbindelse
- Ved brug af enheden i områder med svagt eller intet signal
- Ved opladning af batteriet med et beskadiget USB-kabel
- Hvis enhedens multifunktionsstik er beskadiget eller udsat for fremmedlegemer, f.eks. væske, støv, metalstøv og blyantsgråfit
- Hvis du roamer.

Gør følgende, hvis enheden bliver varm:

- Hold enheden opdateret med den nyeste software.
- Konflikter mellem kørende apps kan forårsage, at enheden bliver varm. Genstart enheden.
- Slå funktionerne Wi-Fi, GPS og Bluetooth fra, når de ikke anvendes.
- Luk apps, der øger batteriforbruget, eller som kører i baggrunden, når de ikke bruges.
- Slet unødvendige filer eller ikke-brugte apps.
- Nedsæt skærmens lysstyrke.
- Hvis enheden bliver overophedet eller føles varm igennem en længere periode, må du ikke bruge den i et stykke tid. Hvis enheden fortsat er overophedet, skal du kontakte et Samsung Servicecenter eller et autoriseret servicecenter.

Forholdsregler mod overophedning af enheden

Hvis du begynder at føle dig utilpas, fordi enheden overophedes, skal du stoppe med at bruge enheden. Når enheden bliver for varm, kan funktionerne og ydeevnen være begrænset, eller enheden slukkes muligvis for at køle af. Funktionen er kun tilgængelig på understøttede modeller.

- Hvis enheden overophedes, vil skærmens lysstyrke, skærmens opdateringshastighed og ydelseshastigheden blive begrænset for at sænke enhedens temperatur. Selv om ikonet for batteriopladning vises, kan opladningen være langsom. Når opladningen stopper på grund af en stigning i enhedens temperatur, blinker batteriindikatorikonet.
- Hvis enheden når en bestemt temperatur, vises en advarselsmeddelelse for at forhindre, at enheden svigter, at der opstår hudirritationer og -skader, og at batteriet lækker. Apps, der kører, lukkes, og alle opkald og andre funktioner vil være begrænsede med undtagelse af nødopkald, indtil enheden er kølet af.
- Hvis der vises endnu en meddelelse, fordi enhedens temperatur er steget yderligere, slukker enheden. Brug ikke enheden, før dens temperatur er inden for det anbefalede driftstemperaturområde. Hvis den anden advarselsmeddelelse vises under et nødopkald, bliver opkaldet ikke afbrudt af en tvunget nedlukning.

Anbefalet driftstemperaturområde

Enhedens anbefalede driftstemperatur er mellem 0 °C og 35 °C. Brug eller opbevaring af enheden uden for det anbefalede temperaturområde kan beskadige enheden eller reducere batteriets levetid.

Forholdsregler for driftsmiljø

Enheden kan blive varm som følge af omgivelserne under følgende betingelser. Udvis forsigtighed for at undgå, at batteriets levetid forringes, at enheden beskadiges, eller at der opstår brand.

- Undlad at opbevare enheden under meget kolde eller meget varme temperaturer.
- Undlad at udsætte enheden for direkte sollys i længere perioder.
- Undlad at bruge eller opbevare enheden i længere perioder i meget varme omgivelser, f.eks. i en bil om sommeren.
- Undlad at placere enheden i omgivelser, der kan overophede, f.eks. på en elektrisk varmepude.
- Undlad at opbevare din enhed i nærheden af eller i varmeapparater, mikrobølgeovne, udstyr til varm madlavning eller beholdere under højt tryk.
- Brug ikke en ledning, hvis isolering er afpillet eller beskadiget, og brug ikke en oplader eller et batteri, der er beskadiget eller ikke fungerer korrekt.

Appendiks

Tilgængelighed

Om Tilgængelighed

Gør telefonen mere tilgængelig med funktioner, som gør enheden nemmere at benytte for brugere med nedsat syn, hørelse og nedsat bevægelighed i fingrene.

Åbn **Indstillinger** og tryk på **Tilgængelighed**. For at kontrollere anbefalede funktioner og de tilgængelighedsfunktioner, du bruger, skal du trykke på **Anbefalet til dig**. For at slå de anvendte funktioner fra, tryk på **Deaktiver**.

Forbedringer af synlighed

Visningstilstand

Skift skærmtilstand.

Åbn **Indstillinger**, tryk på **Tilgængelighed** → **Forbedringer af synlighed** og vælg derefter den ønskede tilstand under **Visningstilstand**.

Brug af tema med høj kontrast

Anvend et tydeligt tema, der viser indhold med lyse farver på en mørk baggrund.

Åbn **Indstillinger**, tryk på **Tilgængelighed** → **Forbedringer af synlighed** → **Højkontrasttema** og vælg derefter det tema, du ønsker.

Brug af skrifttype med høj kontrast

Du kan justere farven og omridset af skrifttyper for at øge kontrasten mellem teksten og baggrunden.

Åbn **Indstillinger**, tryk på **Tilgængelighed** → **Forbedringer af synlighed** og tryk derefter på kontakten **Høj-kontrast skrifttyper** for at slå den til.

Brug af tastatur med høj kontrast

Du kan ændre farverne på Samsung-tastaturet for at øge kontrasten mellem teksten og baggrunden. Åbn **Indstillinger**, tryk på **Tilgængelighed** → **Forbedringer af synlighed** og tryk derefter på kontakten **Højkontrasttastatur** for at slå den til.

Visning af knapformer

Vis knapformer med rammer for at få dem til at skille sig ud.

Åbn **Indstillinger**, tryk på **Tilgængelighed** → **Forbedringer af synlighed** og tryk derefter på kontakten **Fremhæv knapper** for at slå den til.

Gør konturer tydeligere

Vis objekter i billeder og videoer mere tydeligt med stærke konturer.

Åbn **Indstillinger**, tryk på **Tilgængelighed** → **Forbedringer af synlighed** → **Relumino-kontur** og tryk derefter på kontakten for at slå den til.

Hvis du vil justere konturtykkelsen, skal du trække justeringsbjælken under **Konturtykkelse**.

Vise skærmfarver negativt

Forbedr skærmsynligheden og hjælp brugere med at genkende tekst på skærmen.

Åbn **Indstillinger**, tryk på **Tilgængelighed** → **Forbedringer af synlighed** og tryk derefter på kontakten **Invertering af farver** for at slå den til.

Farvekorrektion

Juster, hvordan farver vises på skærmen, hvis du har svært ved at skelne farver fra hinanden. Enheden ændrer farverne til mere genkendelige farver.

Åbn **Indstillinger**, tryk på **Tilgængelighed** → **Forbedringer af synlighed** → **Farvekorrektion** og tryk derefter på kontakten for at slå den til. Vælg en mulighed.

Farvefilter

Juster skærmfarverne, hvis du har svært ved at læse teksten.

Åbn **Indstillinger**, tryk på **Tilgængelighed** → **Forbedringer af synlighed** → **Farvefilter** og tryk derefter på kontakten for at slå den til. Vælg den ønskede farve.

Hvis du vil justere gennemsigtighedsniveauet, skal du trække justeringsbjælken under **Uigennemsigtighed**.

Reducere skærmens bevægelseeffekter

Reducer animationseffekter, hvis du er sensitiv over for animationer eller skærmbevægelser.

Åbn **Indstillinger**, tryk på **Tilgængelighed** → **Forbedringer af synlighed** og tryk derefter på kontakten **Reducer animationer** for at slå den til.

Reduktion af gennemsigtheds- og sløringseffekter

Reducer gennemsigtheds- og sløringseffekter for at gøre indholdet på skærmen mere synligt.

Åbn **Indstillinger**, tryk på **Tilgængelighed** → **Forbedringer af synlighed** og tryk derefter på kontakten **Reducer gennemsigthed og slør** for at slå den til.

Dæmpning af skærmen

Sænk skærmens lysstyrke under den mindste indstilling for en mere behagelig seeroplevelse.

Åbn **Indstillinger**, tryk på **Tilgængelighed** → **Forbedringer af synlighed** og tryk derefter på kontakten **Ekstra dæmpning** for at slå den til.

Forstørre skærmen

Forstør skærmen og zoom ind på et bestemt område.

Åbn **Indstillinger**, tryk på **Tilgængelighed** → **Forbedringer af synlighed** → **Forstørrelse** → **Genvej til Forstørrelse** og tryk derefter på kontakten for at slå den til. Marker derefter de handlinger, der skal bruges til at begynde at bruge denne funktion direkte.

- **Tryk på knappen Tilgængelighed:** Zoom ind ved at trykke på  på navigationslinjen.
- **Tryk på sideknappen og lydstyrke op samtidig:** Zoom ind ved at trykke på side- og lydstyrke op-knappen samtidig.
- **Hold begge lydstyrkeknapper nede i tre sekunder:** Zoom ind ved at trykke og holde på lydstyrke op-knappen og lydstyrke ned-knappen samtidig i 3 sekunder.
- **Tryk tre gange på skærmen:** Zoom ind ved at trykke tre gange på skærmen.

Du kan forstørre et hvilket som helst sted på skærmen ved brug af forstørrelsesvinduet. For at flytte forstørrelsesglasset skal du trække i kanten af forstørrelsesglasset.

Udforsk skærmen ved at trække to fingre hen over den forstørrede skærm.

Juster zoomforholdet ved at knibe to fingre sammen på den forstørrede skærm eller spred fingrene fra hinanden.



- Når du forstørre hele skærmen, kan tastaturerne og navigationslinjen på skærmen ikke forstørres.
- Når denne funktion er slået til, kan visse apps blive påvirket i deres ydeevne.

Brug af forstørrelsesglasset

Brug kameraet som et forstørrelsesglas til at forstørre genstande.

Åbn **Indstillinger**, tryk på **Tilgængelighed** → **Forbedringer af synlighed** → **Forstørrelsesglas** → **Genvej til Forstørrelsesglas** og tryk derefter på kontakten for at slå den til. Marker derefter de handlinger, der skal bruges til at begynde at bruge denne funktion direkte. Når du udfører handlingen, fungerer kameraet som et forstørrelsesglas.

Skift af markørtykkelsen

Åbn **Indstillinger** og tryk på **Tilgængelighed** → **Forbedringer af synlighed** → **Markørtykkelse**.

Ændring af størrelse og farve på markøren

Forstør markøren ved brug af en ekstern mus eller en touchpad. Du kan også ændre farven på markøren.

Åbn **Indstillinger** og tryk på **Tilgængelighed** → **Forbedringer af synlighed** → **Markørstørrelse og -farve**.

Skifte skrifttype

Skift skrifttypens størrelse og stil.

Åbn **Indstillinger** og tryk på **Tilgængelighed** → **Forbedringer af synlighed** → **Skriftstørrelse og typografi**.

Skifte skærmzoom

Gør elementerne på skærmen større eller mindre.

Åbn **Indstillinger** og tryk på **Tilgængelighed** → **Forbedringer af synlighed** → **Skærmzoom**.

Sig tastaturindtastninger højt

Indstil enheden til at læse dét, du taster på tastaturet, højt.

Åbn **Indstillinger**, tryk på **Tilgængelighed** → **Forbedringer af synlighed** → **Sig tastaturindtastninger højt**, tryk derefter på kontakten for at slå den til og vælg derefter en mulighed.

Brug af lydbeskrivelse

Indstil enheden til at afspille lydbeskrivelsen, når du afspiller en video, der giver lydbeskrivelser.

Åbn **Indstillinger**, tryk på **Tilgængelighed** → **Forbedringer af synlighed** og tryk derefter på kontakten **Lydbeskrivelse** for at slå den til.

Bixby Vision til tilgængelighed

Hvis du slår Bixby Vision-tilgængelighedsfunktioner til, kan du bruge yderligere Bixby Vision-funktioner.

- 1 Åbn **Indstillinger**, tryk på **Tilgængelighed** → **Forbedringer af synlighed** → **Bixby Vision til tilgængelighed** og tryk derefter på kontakten for at slå den til.
- 2 Tryk på **Åbn Bixby Vision**.
- 3 Vælg en funktion, du vil bruge.
 - **Scenebeskriver**: Analyser scenen, du har optaget, og beskriv den med tale.
 - **Objektidentifikator**: Genkend genstande og beskriv dem med tale.
 - **Tekstlæser**: Genkend tekst og læs den højt.
 - **Farvedetektor**: Registrer genstandens farve og sig den højt.



Nogle funktioner er muligvis ikke tilgængelige, afhængigt af udbyderen eller modellen.

Føje diktafonoptagelser til stemmemærkater

Du kan bruge stemmemærkater til at skelne mellem genstande med lignende former ved at sætte mærkater på dem. Du kan optage og knytte en diktafonoptagelse til en NFC-aktiveret stemmemærkat. Diktafonoptagelsen afspilles, når du anbringer din enhed i nærheden af mærkaten.

 Tænd NFC-funktionen før brug af denne funktion.

- 1 Åbn **Indstillinger** og tryk på **Tilgængelighed** → **Forbedringer af synlighed** → **Stemmemærkat**. Diktafonen åbner.
- 2 Tryk på  for at starte optagelsen. Tal ind i mikrofonen.
- 3 Når du er færdig med at optage, tryk på **Udført** for at stoppe.
- 4 Hold bagsiden af din enhed over stemmemærkaten. Informationerne i diktafonen bliver skrevet til stemmemærkaten.

TalkBack (stemmefeedback)

Slå TalkBack til eller fra

Når du slår TalkBack til, starter enheden stemmefeedback. Når du trykker én gang på den valgte funktion, læser enheden teksten på skærmen højt. Hvis du trykker to gange på funktionen, slås den til.

Åbn **Indstillinger**, tryk på **Tilgængelighed** → **TalkBack** og tryk derefter på kontakten for at slå den til.

For at slå TalkBack fra skal du trykke på kontakten og derefter trykke to gange efter hinanden et vilkårligt sted på skærmen.

For at se, hvordan du bruger TalkBack, skal du trykke på **Indstillinger** → **Vejledning og hjælp**.

 Nogle funktioner er ikke tilgængelige, når du anvender TalkBack.

Kontrollere skærmen med fingerbevægelser

Du kan bruge diverse fingerbevægelser til at styre skærmen, når du benytter TalkBack.

For at se og tilpasse tilgængelige fingerbevægelser, skal du åbne **Indstillinger** og trykke på **Tilgængelighed** → **TalkBack** → **Indstillinger** → **Tilpas bevægelser**.

Bruge læsemenuen

Når du bruger TalkBack, kan du stryge til venstre eller højre med tre fingre. Læsemenuen vises, og enheden læser valgene højt. Stryg til venstre eller højre med tre fingre for at rulle gennem valgene. Når du hører det ønskede valg, skal du stryge opad eller nedad for at bruge valget eller justere indstillinger for valget. Hvis du f.eks. hører **Talehastighed**, kan du justere talehastigheden ved at stryge opad eller nedad.

Tilføje og administrere billedetiketter

Du kan føje etiketter til billederne på skærmen. Enheden læser etiketterne højt, når billederne er valgt. Føj etiketter til billeder uden etiketter ved at stryge opad eller nedad, og derefter til højre. Tryk derefter på **Tilføj etiket**, når TalkBack-menuerne vises.

Hvis du vil administrere etiketterne, skal du åbne **Indstillinger** og trykke på **Tilgængelighed** → **TalkBack** → **Indstillinger** → **Avancerede indstillinger** → **Tilpassede etiketter**.

Konfigurere indstillinger for TalkBack

Konfigurer indstillinger for TalkBack for nemheds skyld.

Åbn **Indstillinger** og tryk på **Tilgængelighed** → **TalkBack** → **Indstillinger**.

- **Nye funktioner i TalkBack:** Søg efter vigtige opdateringer og ændringer af TalkBack.
- **Tekst-til-tale:** Skift indstillingerne for tekst-til-tale-funktioner, der anvendes, når TalkBack er slået til, såsom sprog, hastighed m.m.
- **Detaljer:** Tilpas de detaljerede indstillinger for stemmefeedback.
- **Lyd og vibration:** Skift indstillinger for lyd og vibration for TalkBack.
- **Tilpas fokus:** Indstil enheden til at gøre rammen af den firkantede markør, der vises, når du trykker på elementer, tykkere. Du kan også ændre farven på indikatoren.
- **Tilpas bevægelser:** Se diverse fingerbevægelser til at styre skærmen, når du benytter TalkBack, og tilpas indstillingerne for bevægelser.
- **Tilpas menuer:** Vælg, hvilke TalkBack-menuer og læsemenuer, der skal bruges.
- **Automatiske beskrivelser:** Konfigurer indstillingerne for automatisk beskrivelse. Du kan høre beskrivelser, når du fokuserer på et umærket ikon eller et billede, der indeholder tekst.
- **Braille-tastatur:** Indtast bogstaver på skærmen med et 6-prikker-blindskrifttastatur.

- **Brailleskærm:** Tilslut et blindskrifttastatur og ændr indstillingerne.
- **Vejledning og hjælp:** Læs, hvordan du bruger TalkBack.
- **Avancerede indstillinger:** Konfigurer avancerede indstillinger for TalkBack.
- **Åbn TalkBack i Galaxy Store:** Åbn TalkBack fra **Galaxy Store**, og søg efter opdateringer.

Indtaste tekst ved brug af tastaturet

For at få vist tastaturet skal du trykke på tekstindtastningsfeltet og trykke hurtigt to gange et vilkårligt sted på skærmen.

Når du trykker på tastaturet med fingeren, oplæser enheden tegntasterne under din finger. Når du hører det ønskede tegn, skal du slippe med fingeren for at vælge det. Tegnet indtastes, og enheden oplæser teksten.

Indtastning af yderligere tegn

Tryk og hold på en tast på tastaturet for at indtaste flere tegn for tasten. Der vises et pop op-vindue over tasten med de tilgængelige tegn. For at vælge et tegn skal du trække med fingeren i pop op-vinduet, indtil du hører det ønskede tegn, og derefter slippe med fingeren.

Høreforbedringer

Live transskribering

Indstil enheden til at optage tale med enhedens mikrofon og omdanne den til tekst på skærmen.

Åbn **Indstillinger**, tryk på **Tilgængelighed** → **Høreforbedringer** → **Live transskribering** → **Genvej til Live transskribering** og tryk derefter på kontakten for at slå den til. Marker de handlinger, der skal bruges til at begynde at bruge denne funktion direkte. Udfør derefter handlingen for at transskribere tale.

Livetekstning

Indstil enheden til at registrere tale og automatisk generere undertekster, når du afspiller medieindhold, som f.eks. videoer eller podcasts.

Åbn **Indstillinger**, tryk på **Tilgængelighed** → **Høreforbedringer** → **Livetekstning** og tryk derefter på kontakten **Brug Livetekstning** for at slå den til.

Indstillinger for undertekster

Åbn **Indstillinger**, tryk på **Tilgængelighed** → **Høreforbedringer** → **Undertekstpræferencer** og tryk derefter på knappen **Vis undertekster** for at slå den til.

Vælg en indstilling for at konfigurere indstillingerne for undertekster.

Hjælp til høreapparat

Indstil enheden til at forbedre lyd kvaliteten, så det fungerer bedre med høreapparater.

Åbn **Indstillinger**, tryk på **Tilgængelighed** → **Høreforbedringer** → **Hjælp til høreapparat** og tryk derefter på kontakten **Kompatibilitet med høreapparat** for at slå den til.

Lydnotifikationer

Indstil enheden til at registrere lyde, som f.eks. bip fra røgalarmer eller grædende babyer. Enheden vibrerer, når den registrerer lyd, og varslet gemmes som en logfil.

 Mens denne funktion er slået til, fungerer stemmegenkendelse ikke.

- 1 Åbn **Indstillinger** og tryk på **Tilgængelighed** → **Høreforbedringer** → **Lydnotifikationer** → **Åbn Lydnotifikationer**.
- 2 Følg instruktionerne på skærmen for at slå funktionen Lydnotifikationer til. Når en lyd registreres, vises loggen på tidslinjen. Tryk på **<** for at se logfilen.
- 3 Hvis du vil slå denne funktion fra, skal du trykke på **⚙️** og trykke på kontakten **Brug Lydnotifikationer** for at slå den fra.

Forstærk baggrundslyd

Indstil enheden til at forstærke lyden omkring dig, så du kan høre bedre ved brug af høretelefoner.

- 1 Åbn **Indstillinger**, tryk på **Tilgængelighed** → **Høreforbedringer** → **Forstærk baggrundslyd** og tryk derefter på kontakten **Genvej til Forstærk baggrundslyd** for at slå den til.
- 2 Marker de handlinger, der skal bruges til at begynde at bruge denne funktion direkte.
- 3 Slut høretelefoner til enheden, og tag dem på.
- 4 Udfør handlingen.

Adapt sound

Optimer lydindstillingen til at finde den bedste lydkvalitet og brug den til opkald eller afspilning af medier.

Åbn **Indstillinger**, tryk på **Tilgængelighed** → **Høreforbedringer** → **Adapt sound**, tryk derefter på kontakten for at slå den til og optimer herefter lydindstillingen.

Deaktivere alle lyde

Indstil enheden til at deaktivere alle lyde, såsom medielyde, herunder den opkaldende persons stemme, under et opkald.

Åbn **Indstillinger**, tryk på **Tilgængelighed** → **Høreforbedringer** og tryk derefter på kontakten **Dæmp alle lyde** for at slå den til.

Monolyd

Monooutput kombinerer stereolyd i ét signal, der afspilles via alle høretelefonhøjtalere. Brug denne funktion, hvis du har nedsat hørelse, eller hvis du vil nøjes med kun at bruge ét ørestykke fra øretelefonerne.

Åbn **Indstillinger**, tryk på **Tilgængelighed** → **Høreforbedringer** og tryk derefter på kontakten **Monolyd** for at slå den til.

Justering af lydbalancen

Indstil enheden til at justere lydbalancen.

- 1 Åbn **Indstillinger** og tryk på **Tilgængelighed** → **Høreforbedringer**.
- 2 Træk justeringsbjælken under **Venstre/højre lydbalance** til venstre eller højre, og juster lydbalancen.

Interaktion og færdighed

Universalomskifter

Du kan styre skærmen ved at tilslutte en ekstern omskifter eller ved at anvende hovedbevægelser og ansigtsgestik.

- 1 Åbn **Indstillinger** og tryk på **Tilgængelighed** → **Interaktion og færdighed** → **Universalomskifter**.
- 2 Læs instruktionerne på skærmen og tryk på **Udført**.
- 3 Tryk på kontakten for at slå den til.
- 4 Hvis universalomskifterne ikke er registreret på enheden, skal du trykke på **Tilføj omskifter** og indstille omskiftere til at styre enheden.



For at slå funktionen til Universalomskiftere til skal enheden genkende mindst én universalomskifter.

Hvis du vil indstille omskiftere til at styre enheden, skal du trykke på kontakten **Omskiftere**.

For at slukke for denne funktion, skal du trykke på side- og lydstyrke op-knappen samtidigt.

Assistentmenu

Vise hjælpegenvejsikonet

Indstil enheden til at vise hjælpegenvejsikonet for adgang til apps, funktioner og indstillinger. Du kan styre enheden ved at trykke på hjælpemenuerne i ikonet.

- 1 Åbn **Indstillinger** og tryk på **Tilgængelighed** → **Interaktion og færdighed** → **Assistentmenu**.
- 2 Tryk på kontakten for at slå den til.
Hjælpegenvejsikonet vises nederst til højre på skærmen.
Træk justeringsbjælken under **Gennemsigtighed** for at justere hjælpegenvejsikonets gennemsigtighedsniveau.

Åbne hjælpemenuer

Hjælpegenvejsikonet vises som et flydende ikon, der giver adgang til hjælpemenuerne fra en hvilken som helst skærm.

Når du trykker på hjælpegenvejsikonet, forstørres ikonet en smule og viser de tilgængelige menuer. Tryk på pil til venstre eller højre, eller stryg til venstre eller højre for at vælge andre menuer.

Bruge udvidede hjælpemenuer

Indstil enheden til at vise udvidede hjælpemenuer for udvalgte apps.

Åbn **Indstillinger**, tryk på **Tilgængelighed** → **Interaktion og færdighed** → **Assistentmenu** → **Vælg apps, der skal vises kontekstmenuer med** og tryk dernæst på kontakterne ved siden af de apps, du vil slå til.

Voice Access

Brug denne funktion til at styre din enhed med stemmen.

Åbn **Indstillinger**, tryk på **Tilgængelighed** → **Interaktion og færdighed** → **Voice Access** og tryk derefter på kontakten for at slå den til.

Besvare eller afslutte opkald

Skift metode til at besvare eller afslutte opkald.

Åbn **Indstillinger**, tryk på **Tilgængelighed** → **Interaktion og færdighed** → **Besvare og afslutte opkald** og tryk dernæst på kontakten for den metode, du foretrækker.

Interaktionskontrol

Slå tilstanden for interaktionskontrol til for at begrænse enhedens reaktion på indtastninger, mens der anvendes apps.

- 1 Åbn **Indstillinger** og tryk på **Tilgængelighed** → **Interaktion og færdighed** → **Interaktionskontrol**.
- 2 Tryk på kontakten **Genvej til Interaktionskontrol** for at slå den til.
- 3 Tryk på sideknappen og lydstyrke op-knappen samtidigt, mens du anvender en app.

4 Juster størrelsen på rammen eller tegn en linje rundt om et område, du vil begrænse.

5 Tryk på **Udført**.

Enheden viser det begrænsede område. Det begrænsede område reagerer ikke, når du trykker på det, og enhedens knapper blokeres. Du kan dog fjerne blokeringen af funktioner for sideknappen, lydstyrkeknappen og tastaturet i kontroltilstanden for interaktion.

For at slukke for kontroltilstanden for interaktion, skal du trykke på side- og lydstyrke op-knappen samtidigt.

Hvis du vil indstille enheden til at låse skærmen, efter at tilstanden for interaktionskontrol er blevet slået fra, skal du åbne **Indstillinger**, trykke på **Tilgængelighed** → **Interaktion og færdighed** → **Interaktionskontrol** og derefter trykke på kontakten **Lås skærm ved deaktivering** for at slå den til.

Berør og hold-forsinkelse

Indstil genkendelsestiden for at trykke og holde på skærmen.

Åbn **Indstillinger**, tryk på **Tilgængelighed** → **Interaktion og færdighed** → **Berør og hold-forsinkelse** og vælg derefter en indstilling.

Trykvarighed

Angiv den varighed, som du skal holde på skærmen, for at enheden kan registrere det som et tryk.

Åbn **Indstillinger**, tryk på **Tilgængelighed** → **Interaktion og færdighed** → **Trykvarighed**, tryk på kontakten for at slå den til og angiv derefter tiden.

Ignorer gentagne berøringer

Indstil enheden til kun at genkende det første tryk inden for et angivet tidsrum, når du trykker på skærmen flere gange.

Åbn **Indstillinger**, tryk på **Tilgængelighed** → **Interaktion og færdighed** → **Ignorer gentagne berøringer**, tryk på kontakten for at slå den til og angiv derefter tiden.

Automatisk handling efter markørstop

Indstil enheden til automatisk at vælge et element, når du placerer en markør over det. Du kan også tildele handlinger, der skal bruges, når du flytter markøren til et hjørne af skærmen.

Åbn **Indstillinger**, tryk på **Tilgængelighed** → **Interaktion og færdighed** → **Automatisk handling efter markørstop** og tryk derefter på kontakten **Auto-klik** for at slå den til. For at tildele hjørnehandlinger skal du vælge en mulighed under **Hjørnehandlinger** og vælge en handling.

Træge taster

Indstil et eksternt tastaturs ændringstast, såsom tasterne Shift, Ctrl eller Alt til at forblive presset ned. Dette hjælper dig til at bruge tastaturgenveje uden at skulle trykke på to taster på samme tid.

Åbn **Indstillinger**, tryk på **Tilgængelighed** → **Interaktion og færdighed** og tryk derefter på kontakten **Træge taster** for at slå den til.

Langsomme taster

Indstil genkendelsestiden for tryk på en tast på det eksterne tastatur.

Åbn **Indstillinger**, tryk på **Tilgængelighed** → **Interaktion og færdighed** → **Langsomme taster**, tryk på kontakten for at slå den til og indstil derefter tiden.

Elastiktaster

Indstil enheden til kun at genkende første gang, du trykker på en tast inden for et angivet tidsrum, når du trykker på samme tast flere gange.

Åbn **Indstillinger**, tryk på **Tilgængelighed** → **Interaktion og færdighed** → **Elastiktaster**, tryk på kontakten for at slå den til og indstil derefter tiden.

Avancerede indstillinger

Starte tilgængelighedsfunktioner direkte

Indstil dette for at åbne tilgængelighedsfunktioner direkte.

Åbn **Indstillinger** og tryk på **Tilgængelighed** → **Avancerede indstillinger**. Tryk på knappen **Tilgængelighedsknap** → **Vælg handlinger** eller vælg **Sideknap og Lydstyrke op** eller **Knapper til Lydstyrke op og ned** og marker derefter de tilgængelighedsfunktioner, du ønsker at bruge.

Indstille lysmeddelelser

Indstil enheden, så kameranlyset eller skærmen blinker, når en alarm lyder, eller hvis du har meddelelser, f.eks. indgående opkald eller nye beskeder.

Åbn **Indstillinger**, tryk på **Tilgængelighed** → **Avancerede indstillinger** → **Kameralys ved meddelelse** og tryk derefter på kontakterne ud for de indstillinger, du vil slå til.

Der skal udføres en handling

Indstil den tid et pop op-vindue kan blive vist, før du reagerer på det, såsom f.eks. meddelelser eller lydstyrkekontrol.

Åbn **Indstillinger**, tryk på **Tilgængelighed** → **Avancerede indstillinger** → **Der skal udføres en handling** og vælg derefter en indstilling.

Installerede apps

Se de tilgængelighedstjenester, der er installeret på enheden.

Åbn **Indstillinger** og tryk på **Tilgængelighed** → **Installerede apps**.

Fejlsøgning

Før du kontakter et Samsung Servicecenter eller et autoriseret servicecenter, kan du forsøge følgende løsninger. Nogle situationer er muligvis ikke relevante for din enhed.

Du kan også bruge Samsung Members til at løse eventuelle problemer, du kommer ud for, når du bruger din enhed.

Når du tænder for eller bruger enheden, bliver du bedt om at indtaste én af følgende koder:

- Adgangskode: Når enhedens låsefunktion er slået til, skal du indtaste den adgangskode, som du har valgt for enheden.
- PIN-kode: Første gang du bruger enheden, eller hvis tvungen angivelse af pinkode er slået til, skal du indtaste den pinkode, der fulgte med SIM- eller USIM-kortet. Du kan slå denne funktion fra ved hjælp af menuen Lås SIM-kort.
- PUK-kode: Dit SIM- eller USIM-kort er blokeret. Det skyldes som regel, at du har indtastet en forkert pinkode flere gange. Du skal indtaste den PUK-kode, du har fået af udbyderen.
- PIN2-kode: Når du vælger en menu, der kræver pin2-kode, skal du indtaste den pin2-kode, der fulgte med SIM- eller USIM-kortet. Yderligere oplysninger fås ved henvendelse til din tjenesteudbyder.

Enheden viser fejlmeddelelser vedrørende netværk eller tjenester

- Når du befinder dig i områder med et svagt signal eller dårlig modtagelse, kan du opleve udfald. Find et andet område, og prøv igen. Når du skifter til et andet område, kan der vises flere fejlmeddelelser.
- Nogle funktioner kræver abonnement. Yderligere oplysninger fås ved henvendelse til din tjenesteudbyder.

Din enhed tænder ikke

Når batteriet er totalt afladet, kan din enhed ikke tænde. Oplad batteriet helt, før du tænder enheden.

Berøringsgenkendelse fungerer langsomt eller ukorrekt

- Berøringsgenkendelse fungerer muligvis ikke korrekt i følgende situationer:
 - Hvis du sætter en skærmbeskytter eller ekstra tilbehør på skærmen
 - Hvis du har handsker på, hvis dine hænder ikke er rene, når du rører skærmen, eller hvis du trykker på skærmen med en skarpe genstand eller dine fingerspidser
 - Under fugtige forhold, eller hvis den udsættes for vand.
- Genstart enheden for at fjerne eventuelle midlertidige softwarefejl.
- Kontroller, at enhedens software er opdateret til den nyeste version.
- Hvis skærmen er ridset eller beskadiget, skal du kontakte et Samsung Servicecenter eller et autoriseret servicecenter.

Enheden fryser eller får et fatalt problem

Prøv følgende løsninger. Hvis problemet stadig ikke er løst, skal du kontakte et Samsung Servicecenter eller et autoriseret servicecenter.

Genstarte enheden

Hvis enheden er gået i baglås eller ikke reagerer, kan det være nødvendigt at lukke apps eller slukke for enheden og tænde den igen.

Gennemtvinge genstart

Hvis din enhed fryser og ikke reagerer, skal du trykke på sideknappen og lydstyrke ned-knappen samtidigt og holde dem nede i mere end 7 sekunder for at genstarte den.

Nulstille enheden

Hvis disse metoder ikke løser problemet, skal du nulstille enheden til fabriksstandarder.

Åbn **Indstillinger** og tryk på **Generel administration** → **Nulstil** → **Fabriksdatanulstilling** → **Nulstil** → **Slet alt**. Før du udfører nulstilling til fabriksstandarder, skal du huske at lave sikkerhedskopier af alle vigtige data, der er gemt på enheden.

Opkald får ikke forbindelse

- Sørg for, at du har forbindelse til det korrekte mobilnetværk.
- Sørg for, at du ikke har aktiveret opkaldsspærring for det telefonnummer, du ringer til.
- Sørg for, at du ikke har aktiveret opkaldsspærring for det indgående telefonnummer.

Andre kan ikke høre dig under et opkald

- Sørg for, at du ikke dækker for den indbyggede mikrofon.
- Sørg for, at mikrofonen er tæt på din mund.
- Hvis du bruger høretelefoner, skal du sørge for, at de er korrekt tilsluttet.

Der er ekko på lyden under et opkald

Juster lydstyrken ved at trykke på lydstyrkeknappen, eller bevæg dig til et andet område.

Mobilnetværket eller internettet bliver ofte afbrudt, eller lyd kvaliteten er dårlig

- Sørg for, at du ikke blokerer enhedens interne antenne.
- Når du befinder dig i områder med et svagt signal eller dårlig modtagelse, kan du opleve udfald. Der kan være problemer med forbindelsen på grund af tjenesteudbyderens basisstation. Find et andet område, og prøv igen.
- Når du bruger enheden, mens du er i bevægelse, kan trådløse netværkstjenester blive deaktiveret på grund af problemer med udbyderens netværk.

Batteriet lader ikke ordentligt op (for opladere godkendt af Samsung)

- Sørg for, at opladeren er tilsluttet korrekt.
- Besøg et Samsung Servicecenter eller et autoriseret servicecenter og få batteriet udskiftet.

Batteriet tømmes hurtigere, end da du oprindeligt købte det

- Hvis du udsætter enheden eller batteriet for meget kolde eller meget varme temperaturer, kan den brugbare opladning blive reduceret.
- Batteriforbruget øges, når du bruger visse funktioner eller apps, som f.eks. GPS, spil eller internettet.
- Batteriet har en begrænset holdbarhed, og brugstiden for opladninger vil blive kortere med tiden.

Der vises fejlmeddelelser, når du åbner kameraet

Din enhed skal have tilstrækkelig ledig lagerplads og batteristrøm for at bruge kameraappen. Hvis du får fejlmeddelelser, når du åbner kameraet, kan du prøve følgende:

- Oplad batteriet.
- Frigør mere lagerplads ved at overføre filer til en computer eller slette nogle filer fra enheden.
- Genstart enheden.

Hvis du stadig har problemer med kameraappen, efter at du har prøvet disse tips, skal du kontakte et Samsung Servicecenter eller et autoriseret servicecenter.

Kvaliteten af billeder er dårligere end i eksemplet

- Kvaliteten af dine billeder kan variere, afhængigt af omgivelserne og af de fototeknikker, du benytter.
- Hvis du tager billeder i mørke områder, om natten eller inden døre, kan der forekomme billedstøj, eller dine billeder kan være ude af fokus.

Der vises fejlmeddelelser, når du åbner multimediefiler

Hvis du modtager fejlmeddelelser, eller multimediefilerne ikke afspilles, når du åbner dem på enheden, kan du prøve følgende:

- Frigør mere lagerplads ved at overføre filer til en computer eller slette nogle filer fra enheden.
- Sørg for, at musikfilen ikke er beskyttet med DRM (Digital Rights Management). Hvis filen er DRM-beskyttet, skal du kontrollere, at du har den nødvendige licens eller nøgle til at afspille filen.

- Sørg for, at filformaterne understøttes af enheden. Hvis et filformat ikke understøttes, f.eks. DivX eller AC3, skal du installere en app, der understøtter det. Besøg Samsungs websted for at se, hvilke filformater, din enhed understøtter.
- Din enhed understøtter billeder og videoer, der er optaget med enheden. Billeder og videoer, der er optaget med andre enheder, vil muligvis ikke fungere korrekt.
- Din enhed understøtter multimediefiler, der er godkendt af din udbyder eller udbyderne af yderligere tjenester. Visse former for indhold, der distribueres på internettet, f.eks. ringetoner, videoer eller baggrunde, vil muligvis ikke fungere korrekt.

Bluetooth fungerer ikke ordentligt

Hvis en anden Bluetooth-enhed ikke findes, eller der er tilslutningsproblemer eller funktionsfejl, kan du prøve følgende:

- Kontroller, at den enhed du vil oprette forbindelse med, er klar til at blive scannet eller tilsluttet.
- Sørg for, at din telefon og den anden Bluetooth-enhed er inden for den maksimale Bluetooth-rækkevidde (10 m).
- Åbn **Indstillinger** på din telefon, tryk på **Forbindelse** og tryk derefter på **Bluetooth**-kontakten for at slå den til igen.
- Åbn **Indstillinger** på din telefon, tryk på **Generel administration** → **Nulstil** → **Nulstil indstillinger for Wi-Fi og Bluetooth** → **Nulstil indstillinger** for at nulstille netværksindstillingerne på din enhed. Du vil muligvis miste registrerede oplysninger, når du udfører nulstillingen.

Hvis disse tips ikke løser problemet, skal du kontakte et Samsung Servicecenter eller et autoriseret servicecenter.

Der etableres ikke forbindelse, når du slutter enheden til en computer

- Sørg for, at det USB-kabel, du bruger, er kompatibelt med din enhed.
- Sørg for, at du har installeret den korrekte og opdaterede driver på din computer.

Din enhed kan ikke finde din aktuelle placering

GPS-signaler kan blive forstyrret i nogle områder, f.eks. inden døre. Indstil enheden til at bruge Wi-Fi eller et mobilnetværk til at finde din aktuelle placering i disse situationer.

Data, der er lagret på enheden, er gået tabt

Tag altid sikkerhedskopier af alle vigtige data, der er gemt på enheden. Hvis du ikke gør det, kan du ikke gendanne data, der bliver beskadiget eller går tabt. Samsung er ikke ansvarlig for tab af data, der gemmes på enheden.

Der vises en lille åbning rundt om ydersiden af enhedens kabinet

- Denne åbning er en nødvendig produktionsfunktion, og minimal bevægelse eller vibration af delene kan forekomme.
- Med tiden kan friktion mellem delene forårsage, at denne åbning udvides en smule.

Der er ikke tilstrækkelig med plads på enhedens lager

Slet unødvendige data, som f.eks. cachen, med enhedsplejefunktionen, eller slet manuelt apps eller filer, som du ikke bruger, for at frigøre lagerplads.

Startknappen vises ikke

Navigationslinjen, som indeholder startknappen, forsvinder muligvis, når du bruger visse apps eller funktioner. For at få adgang til navigationslinjen skal du trække opad fra bunden af skærmen.

Fjerne batteriet

- For at fjerne batteriet skal du kontakte et autoriseret servicecenter. Besøg www.samsung.com/global/ecodesign_energy for at få instruktioner om fjernelse af batteriet.
- Af sikkerhedsmæssige årsager **må du ikke selv forsøge at fjerne** batteriet. Hvis batteriet ikke fjernes korrekt, kan det medføre skade på batteriet og enheden, forårsage personskade og bevirke, at enheden ikke er sikker at bruge.
- Samsung er ikke erstatningsansvarlig for skader eller tab (uanset om det er inden eller uden for kontrakt, herunder uagtsomhed), som opstår, fordi disse advarsler og instruktioner ikke følges præcist, bortset fra død eller personskade, som skyldes Samsungs uagtsomhed.

Behøver du hjælp, eller har du spørgsmål, er du velkommen til at klikke ind på www.samsung.dk. Klik på "SUPPORT" => "Hjælp & fejlfinding", og vælg derefter produktgruppe og type. Alternativt kan du ringe til supporten på telefon 70 70 19 70.

Ophavsret

Ophavsret © 2024 Samsung Electronics Co., Ltd.

Denne vejledning er beskyttet af internationale love om ophavsret.

Ingen del af denne vejledning må reproduceres, distribueres, oversættes eller overføres i nogen form eller på nogen måde, elektronisk eller mekanisk, herunder ved fotokopiering, optagelse eller lagring i et søgesystem eller informationslager.

Varemærker

- SAMSUNG og SAMSUNG-logoet er registrerede varemærker tilhørende Samsung Electronics Co., Ltd.
- Bluetooth® er et internationalt registreret varemærke tilhørende Bluetooth SIG, Inc.
- Wi-Fi®, Wi-Fi Direct™, Wi-Fi CERTIFIED™ og Wi-Fi-logoet er registrerede varemærker tilhørende Wi-Fi Alliance.
- Fremstillet under licens fra Dolby Laboratories. Dolby, Dolby Atmos og det dobbelte D-symbol er varemærker tilhørende Dolby Laboratories.
- Alle andre varemærker og ophavsrettigheder tilhører de respektive ejere.