

SAMSUNG

ব্যবহারকারীর নির্দেশিকা

SM-S921B/DS
SM-S926B/DS
SM-S928B/DS

Bengali. 01/2024. Rev.1.0

www.samsung.com

বিষয়সূচি

শুরু হচ্ছে

- 5 ডিভাইস লেআউট এবং ফাংশন
- 13 ব্যাটারি চার্জ করা
- 18 ন্যানো-SIM কার্ড এবং eSIM
- 20 ডিভাইসটি চালু এবং বন্ধ করা
- 21 প্রাথমিক সেটআপ
- 22 Samsung account
- 23 আপনার আগের ডিভাইস (Smart Switch) থেকে ডাটা স্থানান্তরিত করা
- 25 স্ক্রিনটি বোঝা
- 33 বিজ্ঞপ্তি প্যানেল
- 35 স্ক্রিন ক্যাপচার এবং স্ক্রিন রেকর্ড
- 37 টেক্সট এন্টার করা
- 39 টেক্সট এক্সট্রাক্ট করা হচ্ছে

অ্যাপ এবং ফিচার

- 40 অ্যাপ ইনস্টল বা আনইনস্টল করা
- 41 S Pen (Galaxy S24 Ultra)
- 55 ফোন
- 59 কন্টাক্ট
- 61 মেসেজ
- 62 ক্যামেরা
- 81 গ্যালারি
- 86 AR জোন
- 92 Bixby
- 94 Bixby Vision

- 95 যাল্টি উইন্ডো (একবারে একাধিক অ্যাপ ব্যবহার করে)
- 98 Samsung Internet
- 99 Samsung Health
- 100 Samsung Notes
- 105 Samsung Members
- 106 Samsung Kids
- 107 Samsung Global Goals
- 107 Samsung TV Plus
- 107 Samsung Find
- 107 Samsung Shop
- 108 Galaxy Wearable
- 108 PENUP (Galaxy S24 Ultra)
- 109 ক্যালেন্ডার
- 110 Reminder (টু-ডু আইটেমগুলির জন্য বিজ্ঞপ্তিগুলি গ্রহণ করা হচ্ছে)
- 111 ভয়েস রেকর্ডার
- 113 আমার ফাইল (ফাইলগুলি চেক করা এবং পরিচালনা করা)
- 113 ঘড়ি
- 113 ক্যালকুলেটর
- 114 Gaming Hub
- 115 গেম বুস্টার (আপনার গেমিং পরিবেশ কনফিগার করা)
- 116 SmartThings
- 117 কনটেন্ট শেয়ার করা
- 118 Music Share

- 120 Smart View (একটি TV স্ক্রীনে যিররিং)
 121 Windows-এর সাথে লিংক (কম্পিউটার সংযোগের মাধ্যমে ডিভাইসটি ব্যবহার করে)
 122 Samsung DeX
 127 Google অ্যাপস

সেটিংস

- 128 ভূমিকা
 128 Samsung account
 128 সংযোগ
 130 Wi-Fi
 131 Bluetooth
 133 NFC ও স্পর্শবিহীন পেয়েন্ট
 134 ডাটা সেভার
 134 অ্যাপের জন্য অনুমোদিত নেটওয়ার্ক
 135 মোবাইল হটস্পট
 135 আরও সংযোগ সেটিংস
 137 সংযুক্ত ডিভাইস
 138 মোড ও রুটিন
 138 মোডগুলি ব্যবহার করা হচ্ছে
 139 রুটিন ব্যবহার করা
 139 শব্দ ও কম্পন
 140 শব্দের মান ও ইফেক্টসমূহ
 141 আলাদা অ্যাপের সাউন্ড
 141 বিজ্ঞপ্তি
 142 প্রদর্শনী
 143 গতির মসৃণতা
 144 স্ক্রিন মোড পরিবর্তন বা ডিসপ্লের রঙ সামঞ্জস্য করা
 145 ব্যাটারি
 145 ওয়ালপেপার ও স্টাইল

- 145 থিম
 146 হোম স্ক্রিন
 146 লক স্ক্রিন ও AOD
 147 আনলক সম্প্রসারণ
 147 Always On Display (স্ক্রীন বন্ধ থাকলে তথ্য প্রদর্শন করা হচ্ছে)
 148 নিরাপত্তা ও গোপনীয়তা
 149 মুখ শনাক্তকারী
 151 আঙুলের ছাপ শনাক্তকারী
 153 সুরক্ষিত ফোল্ডার
 156 Secure Wi-Fi
 157 Samsung Pass
 160 অবস্থান
 160 নিরাপত্তা ও জরুরি অবস্থা
 161 অ্যাকাউন্ট ও ব্যাকআপ
 161 Samsung Cloud
 162 Google
 162 উচ্চতর ফিচারসমূহ
 164 উন্নত বুদ্ধিমত্তা
 164 মোশন ও জেশচার
 165 ভিডিও কলের ইফেক্ট
 166 ডুয়েল মেসেঞ্জার
 167 ডিজিটাল কল্যাণ ও অভিভাবকীয় নিয়ন্ত্রণ
 167 ডিভাইস কেয়ার
 168 অ্যাপ
 169 সাধারণ ব্যবস্থাপনা
 170 অ্যাক্সেসযোগ্যতা
 171 সফটওয়্যার আপডেট
 171 ফোন পরিচিতি

ব্যবহারের বিজ্ঞপ্তি

- 172 ডিভাইসটি ব্যবহারের জন্য সতর্কতা
- 175 প্যাকেজ কনটেন্ট এবং আনুষঙ্গিকগুলিতে নোট
- 176 পানি এবং ধূলাবালি প্রতিরোধকের রক্ষণাবেক্ষণ
- 177 ডিভাইস অতিরিক্ত গরম হয়ে যাওয়া এবং তার সমাধান

অ্যাপেন্ডিক্স

- 181 অ্যাক্সেসযোগ্যতা
- 196 ট্রাবলশুটিং

শুরু হচ্ছে

ডিভাইস লেআউট এবং ফাংশন

► Galaxy S24 Ultra:

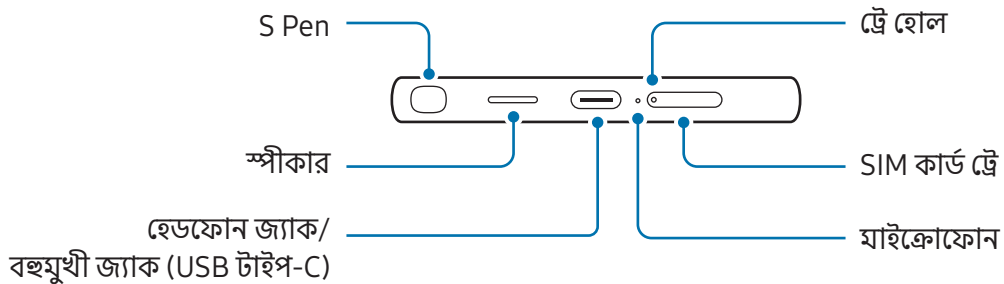
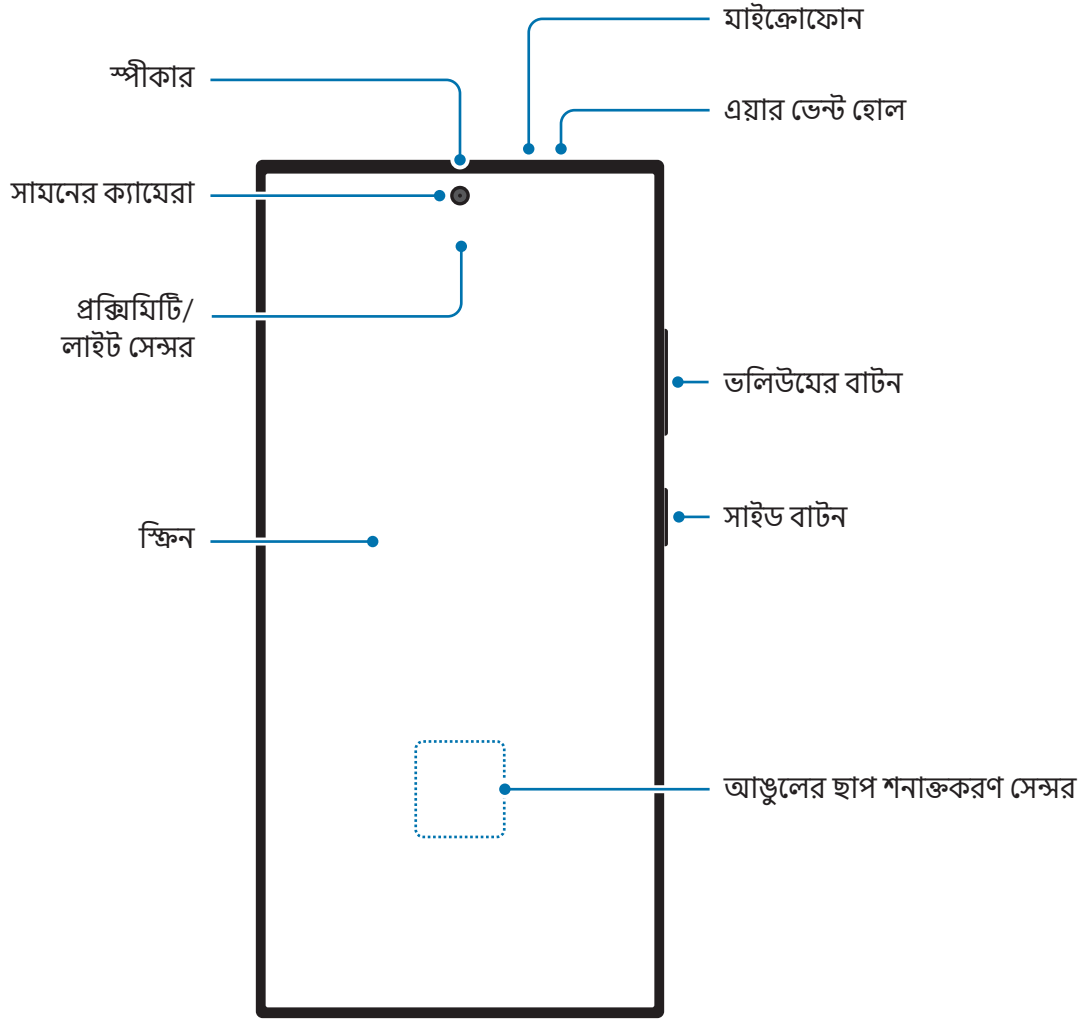

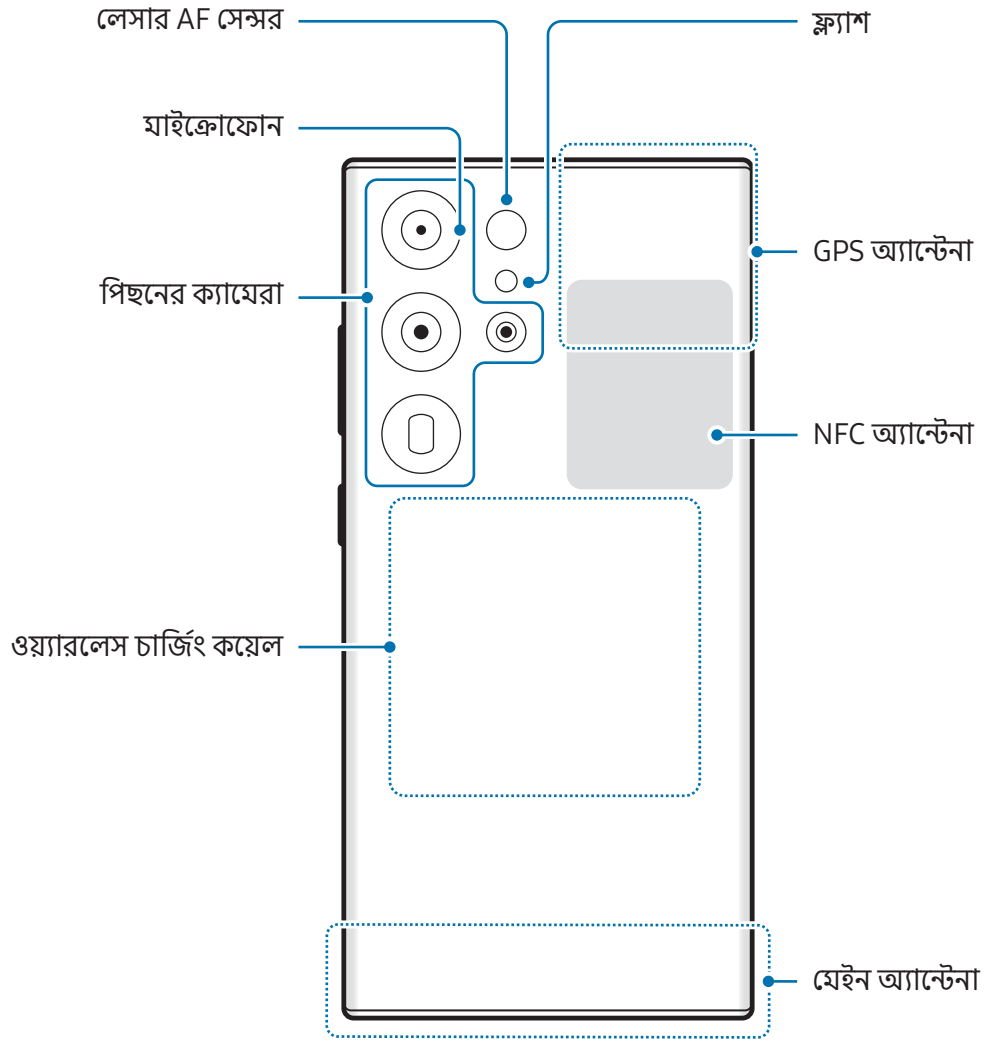

► Galaxy S24+:

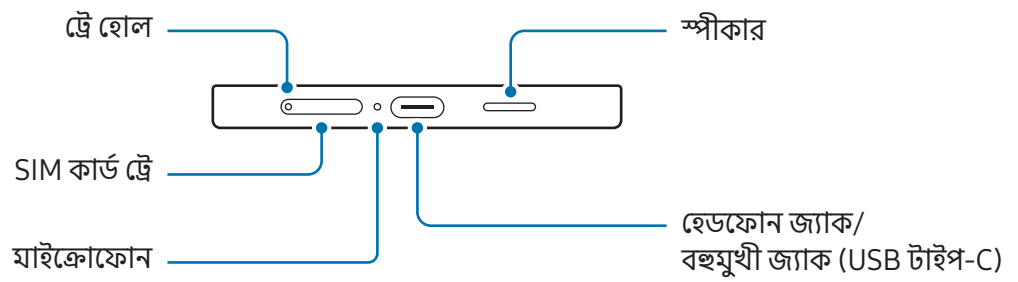
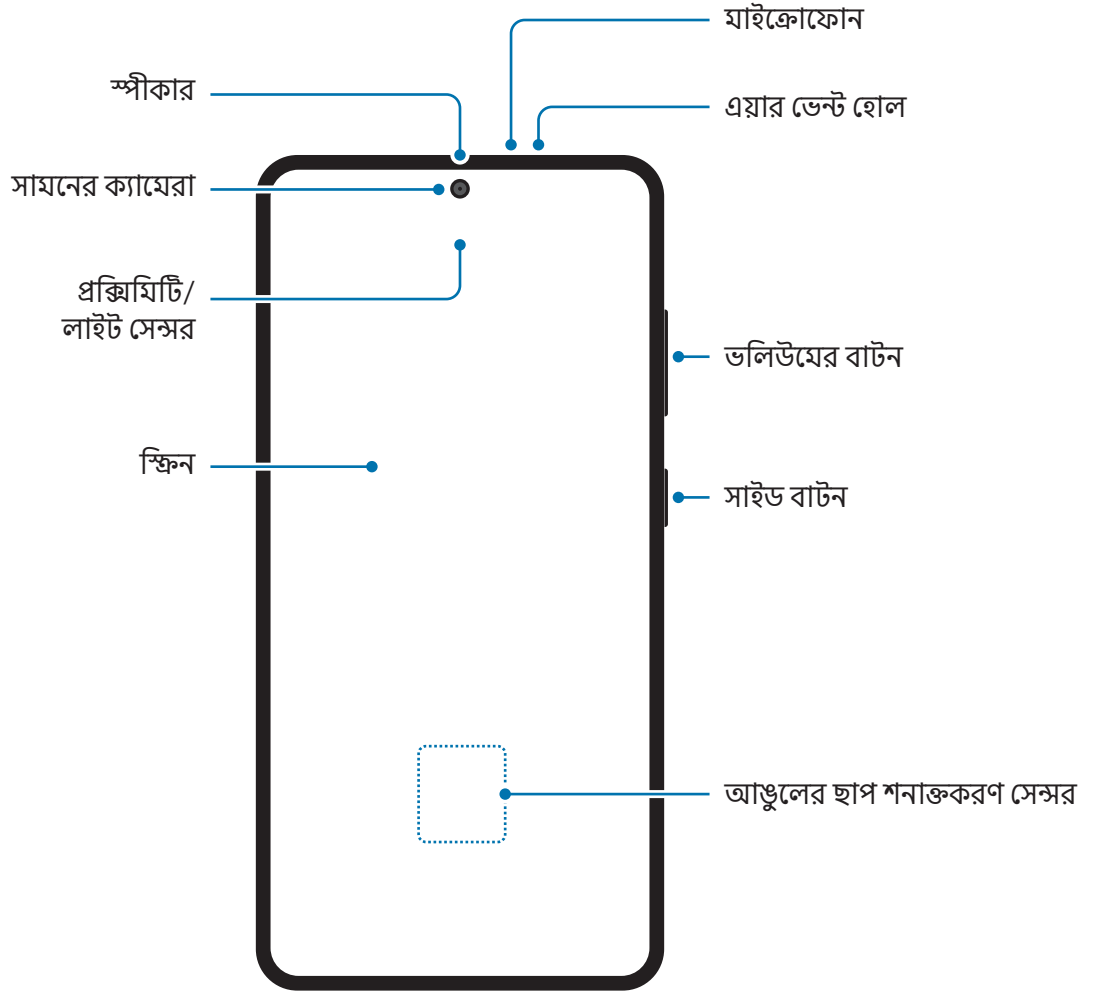

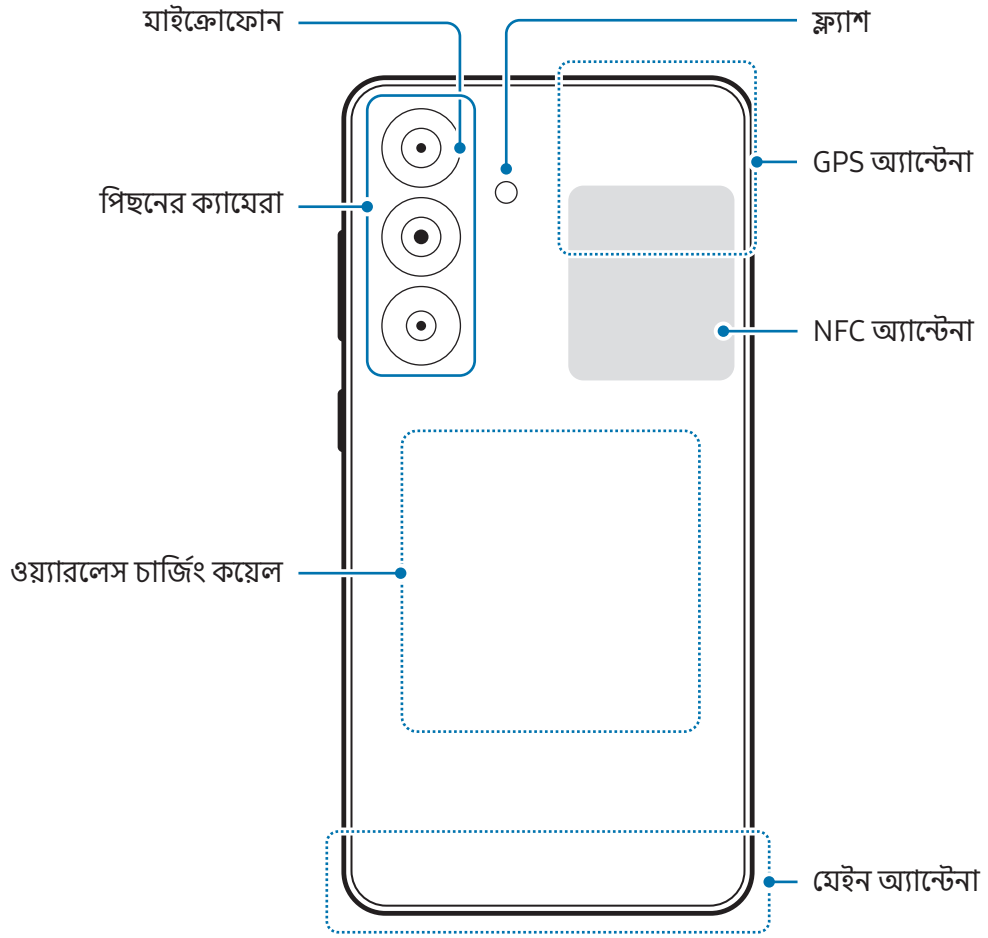

► Galaxy S24:

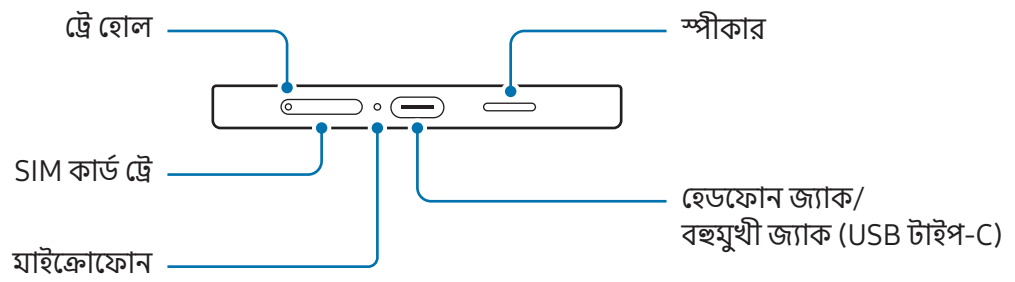
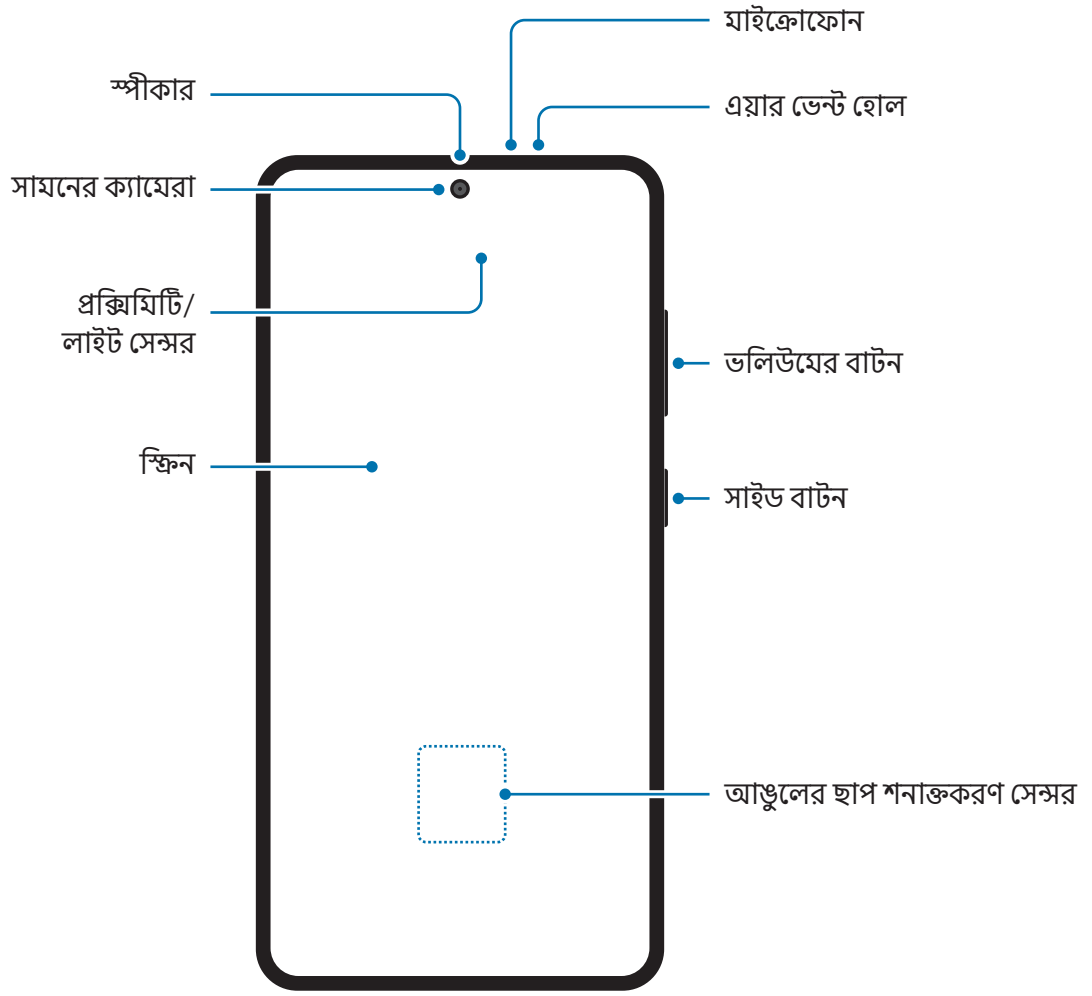

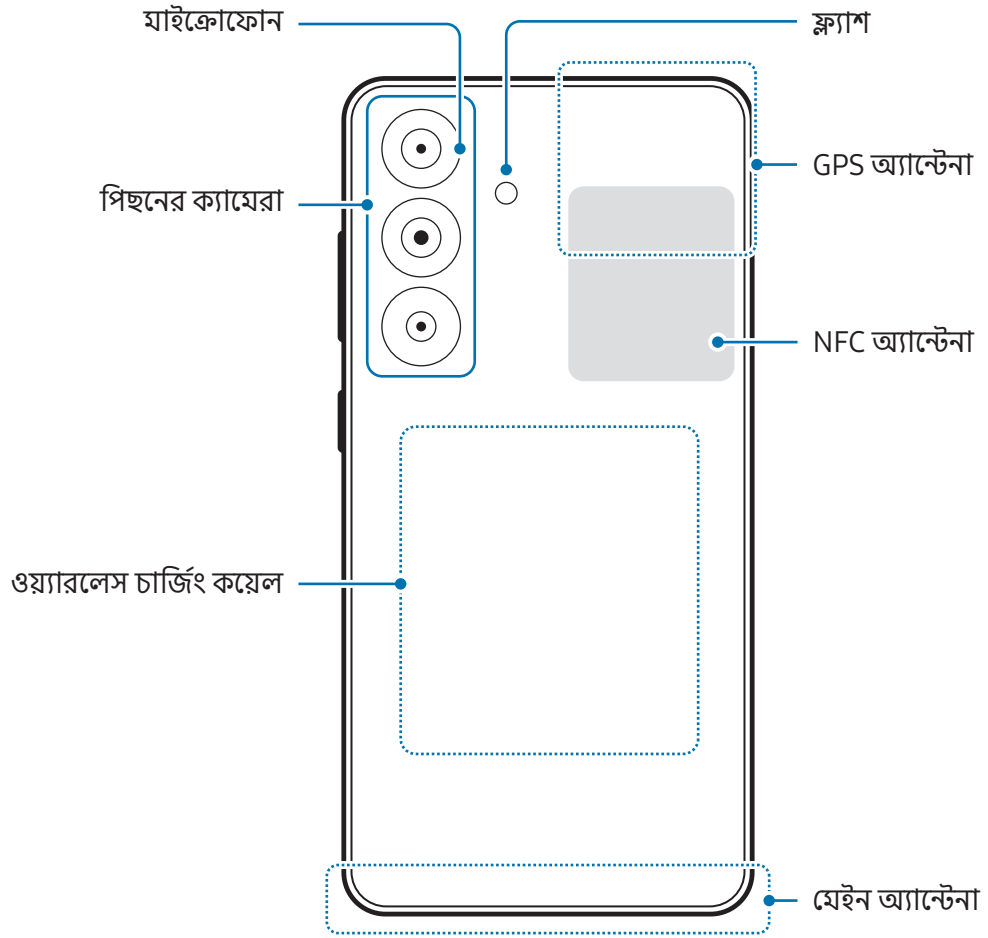



- স্পিকার ব্যবহার করার সময়, যেমন মিডিয়া ফাইল চালাবার সময় অথবা স্পিকারফোন ব্যবহার করার সময়, ডিভাইসটি আপনার কানের কাছে রাখবেন না।
- ক্যামেরা লেন্সে যেন জোরালো আলো যেমন সূর্যের আলো না পড়ে তার থেকে সাবধান থাকুন। ক্যামেরা লেন্সে জোরালো আলো যেমন সূর্যের আলোর সংস্পর্শে এলে ক্যামেরার ইমেজ সেন্সর নষ্ট হয়ে যেতে পারে। নষ্ট হয়ে যাওয়া ইমেজ সেন্সর সারানো যায় না এবং ছবিতে বিন্দু বা দাগের সৃষ্টি করবে।
- আপনি যদি ডিভাইসটিকে তার গ্লাস বা অ্যাক্রিলিক বডি ভাঙা অবস্থায় ব্যবহার করেন, তবে এতে আঘাতের ঝুঁকি থাকতে পারে। কোনও Samsung সার্ভিস সেন্টার বা কোনও অনুমোদিত পরিষেবা কেন্দ্রে ডিভাইসটি মেরামত করার পরেই এটি ব্যবহার করুন।
- যদি ধুলো বা বিদেশী উপকরণ মাইক্রোফোন, স্পীকার বা রিসিভারে প্রবেশ করে, বা যদি এই অংশগুলি আচ্ছাদিত থাকে তবে ডিভাইসের কমে যেতে পারে বা নির্দিষ্ট ফিচারগুলি কাজ নাও করতে পারে। যদি আপনি কোনও ধারালো বস্তু দিয়ে ধুলো বা বাহ্যিক উপকরণগুলি সরিয়ে দেওয়ার চেষ্টা করেন তবে ডিভাইসটি ক্ষতিগ্রস্ত হতে পারে এবং এর অ্যাপিয়ারেন্স প্রভাবিত হতে পারে।



- নিম্নলিখিত পরিস্থিতিগুলিতে সংযোগের সমস্যা এবং ব্যাটারি নিঃশেষ হবার যত ঘটনা ঘটতে পারে:
 - যদি আপনি ডিভাইসের অ্যান্টেনার জায়গায় ধাতব স্টিকার লাগান
 - যদি আপনি ডিভাইসটিতে ধাতব উপাদান দ্বারা তৈরি ডিভাইসের কভার লাগান
 - কল অথবা মোবাইল ডাটা সংযোগের যত কিছু ফিচার ব্যবহার করার সময় আপনি যদি ডিভাইসের অ্যান্টেনার জায়গা অথবা অন্যান্য বস্তু আপনার হাত দিয়ে ঢেকে দেন
- যদি এয়ার ভেন্ট হোলটি কোনও অ্যাক্সেসরি দ্বারা আচ্ছাদিত থাকে, যেমন একটি প্রতিরক্ষামূলক ফিল্ম বা স্টিকার, কল বা মিডিয়া প্লেব্যাকের সময় অবাঞ্ছিত শব্দ ঘটতে পারে।
- প্রক্সিমিটি/লাইট সেন্সর এরিয়া অ্যাক্সেসরি দিয়ে ঢাকবেন না যেমন স্টিকার বা একটি কভার। তা করলে সেন্সর কাজ নাও করতে পারে।
- প্রক্সিমিটি সেন্সর অপারেশনের কারণে কল করার সময় ডিভাইসটির শীর্ষে আলো জ্বলতে পারে।

হার্ড বাটন

বাটন	ফাংশন
সাইড বাটন	<ul style="list-style-type: none"> • ডিভাইসটি বন্ধ হলে, এটি চালু করতে টিপে ধরে থাকুন। • স্ক্রিন চালু করতে বা লক করতে চাপুন। • Bixby এর সাথে একটি কথোপকথন শুরু করতে টিপে ধরে রাখুন। আরো তথ্যের জন্য Bixby-এর ব্যবহার দেখুন। • আপনার সেট করা অ্যাপ বা ফিচারটি খুলতে দুবার টিপুন বা টিপে ধরে রাখুন।
সাইড বাটন + ভলিউম কমান বাটন	<ul style="list-style-type: none"> • একটি স্ক্রীনশট ক্যাপচার করতে একসাথে টিপুন। • ডিভাইসটি বন্ধ করতে একসাথে চেপে ধরে রাখুন।

সাইড বাটন সেট করা

সাইড বাটনটি দু'বার টিপে বা সাইড বাটনটি টিপে এবং ধরে রেখে চালু করার জন্য কোনও অ্যাপ্লিকেশন বা ফিচার নির্বাচন করুন।

সেটিংস খুলুন, **উচ্চতর ফিচারসমূহ** → **সাইড বাটন** ট্যাপ করুন এবং তারপরে আপনার পছন্দসই অপশনটি নির্বাচন করুন।

সফট বাটন

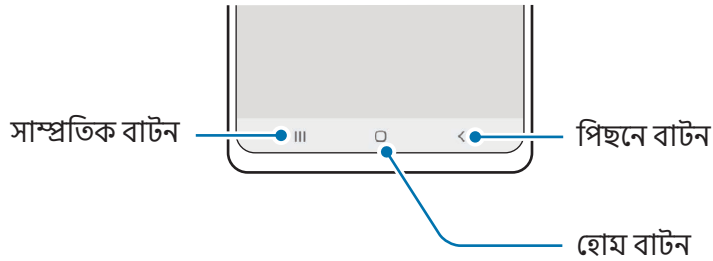

যখন স্ক্রিনটিকে চালু করবেন, সফট বাটন স্ক্রিনের নিচের দিকে প্রদর্শিত হবে। আরো তথ্যের জন্য [নেভিগেশন বার \(সফট বাটন\)](#) দেখুন।

ব্যাটারি চার্জ করা

প্রথমবার ব্যবহারের আগে বা দীর্ঘ সময় ধরে অব্যবহৃত থাকা ব্যাটারি চার্জ করুন।

তারযুক্ত চার্জিং

USB ক্যাবলটি USB পাওয়ার অ্যাডাপ্টারের সাথে সংযুক্ত করুন এবং ব্যাটারিটি চার্জ করার জন্য তারটি ডিভাইসের বহুমুখী জ্যাকে প্লাগ করুন। সম্পূর্ণ চার্জ হওয়ার পর, ডিভাইস থেকে চার্জারটি বিচ্ছিন্ন করুন।

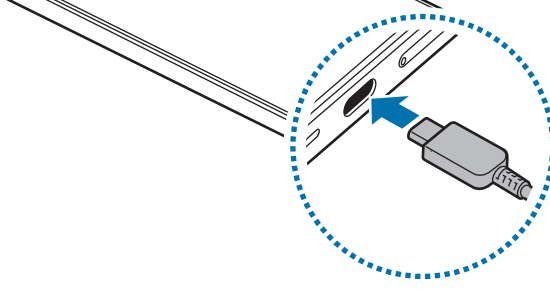

ওয়্যারলেস চার্জিং

ডিভাইসে ওয়্যারলেস চার্জিং কয়েল অন্তর্নির্মিত আছে। আপনি ওয়্যারলেস চার্জার ব্যবহার করে ব্যাটারি চার্জ করতে পারেন (পৃথকভাবে বিক্রয় হয়)।

ব্যাটারি চার্জ করতে ডিভাইসের পিছনের কেন্দ্র ওয়্যারলেস চার্জারের কেন্দ্রে রাখুন। সম্পূর্ণ চার্জ হওয়ার পর, ওয়্যারলেস চার্জার থেকে ডিভাইসটি বিচ্ছিন্ন করুন।

বিজ্ঞপ্তি প্যানেলে চার্জ হতে আনুমানিক কত সময় লাগবে তা প্রদর্শিত হবে। প্রকৃত চার্জিংয়ের সময়টি অনুমান করে যে ডিভাইসটি ব্যবহার করা হচ্ছে না এবং এটি চার্জিংয়ের অবস্থার উপর নির্ভর করে পরিবর্তিত হতে পারে। ওয়্যারলেস চার্জিং অ্যাক্সেসরি বা কভারের ধরণের উপর নির্ভর করে মসৃণভাবে কাজ নাও করতে পারে। স্থিতিশীল ওয়্যারলেস চার্জ করার জন্য, ডিভাইসটি থেকে কভার বা অ্যাক্সেসরি পৃথক করার পরামর্শ দেওয়া হয়।



ওয়্যারলেস চার্জিংয়ের সাবধানতা

আপনি সাবধানতা অবলম্বন না করলে ডিভাইসটি ঠিক মতো চার্জ নাও হতে পারে বা মাত্রাতিরিক্ত গরম হতে পারে অথবা ডিভাইস এবং যেকোনো কার্ড ক্ষতিগ্রস্ত হতে পারে।

- ডিভাইসটির পিছনের অংশ এবং ডিভাইসের কভারের মধ্যে ক্রেডিট কার্ড অথবা রেডিও-ফ্রিকোয়েন্সি আইডেন্টিফিকেশন (RFID) কার্ড (যেমন একটি পরিবহন কার্ড বা একটি কী কার্ড) সহ ডিভাইস ওয়্যারলেস চার্জারে রাখবেন না।
- ধাতব এবং চুম্বকের মতো পরিবাহী উপকরণ যখন আপনার ডিভাইস এবং ওয়্যারলেস চার্জারের মধ্যে থাকে তখন ডিভাইসটি সেখানে রাখবেন না।



- যদি আপনি দুর্বল নেটওয়ার্ক সিগন্যালে ওয়্যারলেস চার্জার ব্যবহার করেন তাহলে আপনি নেটওয়ার্ক রিসেপশন হারাতে পারেন।
- Samsung-অনুমোদিত ওয়্যারলেস চার্জার ব্যবহার করুন। যদি আপনি অন্য ওয়্যারলেস চার্জার ব্যবহার করেন, তাহলে ব্যাটারি ঠিক মতো চার্জ নাও হতে পারে।

কুইক চার্জিং

একটি অত্যন্ত দ্রুত চার্জার বা দ্রুত চার্জার ব্যবহার করুন। দ্রুত ওয়্যারলেস চার্জিং ফিচারটি ব্যবহার করতে, ফিচারটি সমর্থন করে এমন একটি চার্জার এবং উপাদানগুলি ব্যবহার করুন।



আপনি **সেটিংস** খুলে এবং **ব্যাটারি** ট্যাপ করে চার্জারের সংযোগের স্ট্যাটাস চেক করতে পারেন।



- যদি দ্রুত চার্জিং কাজ না করে তবে **সেটিংস** খুলুন, **ব্যাটারি** → **চার্জ করার সেটিংস** ট্যাপ করুন এবং তারপরে আপনি যে ফিচারটি চান তা চালু আছে কিনা তা চেক করুন। এছাড়াও, USB ক্যাবল এবং USB পাওয়ার অ্যাডাপ্টার সঠিকভাবে সংযুক্ত আছে কিনা তা চেক করে দেখুন।
- যখন ডিভাইস বা তার স্ক্রীনটি বন্ধ থাকে তখন আপনি ব্যাটারি আরও দ্রুত চার্জ করতে পারেন।
- যদি ওয়্যারলেস চার্জারটিতে অভ্যন্তরীণ ফ্যান থাকে, তাহলে দ্রুত ওয়্যারলেস চার্জিং করার সময় ফ্যানটি ঘোরার ফলে তার থেকে শব্দ হতে পারে। **রুটিন** ব্যবহার করে পূর্বনির্ধারিত সময়ে ওয়্যারলেস চার্জিং স্বয়ংক্রিয়ভাবে বন্ধ করার ফিচারটি সেট করতে একটি রুটিন যুক্ত করুন। যখন ফাস্ট ওয়্যারলেস চার্জিং ফিচারটি বন্ধ হয়ে যায়, চার্জার এর ফ্যান এর শব্দ ও ইন্ডিকেটর লাইট এর আলো কমে যায়।

ওয়্যারলেস পাওয়ার শেয়ারিং

আপনি আপনার ফোনের ব্যাটারি দিয়ে অন্য একটি ডিভাইস চার্জ করতে পারেন। আপনার ফোন চার্জ করার সময়ও আপনি অন্য একটি ডিভাইস চার্জ করতে পারেন। অ্যাক্সেসরিজ বা কভারের ব্যবহারের ধরনের উপর নির্ভর করে, ওয়্যারলেস পাওয়ার শেয়ারিং ফিচারটি সঠিকভাবে কাজ নাও করতে পারে। এই ফিচারটিকে ব্যবহার করার আগে ব্যবহার করা যে কোন অ্যাক্সেসরিজ এবং কভার খুলে ফেলার জন্য সুপারিশ করা হয়।

- 1 বিজ্ঞপ্তিকরণের প্যানেলটি খুলুন, নীচের দিকে সোয়াইপ করুন এবং তারপরে এটি চালু করতে  (ওয়্যারলেস পাওয়ার শেয়ারিং) ট্যাপ করুন। আপনি যদি দ্রুত প্যানেলে  (ওয়্যারলেস পাওয়ার শেয়ারিং) খুঁজে না পান তাহলে,  → সম্পাদনা-এ ট্যাপ করে এটিকে যোগ করতে উপরের বাটনটি টেনে আনুন।
- 2 আপনার ফোনের কেন্দ্রে অন্য ডিভাইসকে রাখুন, উল্টো দিক করে।

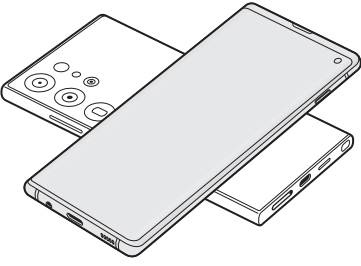

Phone

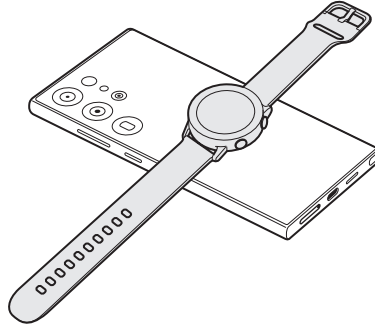

Galaxy Watch

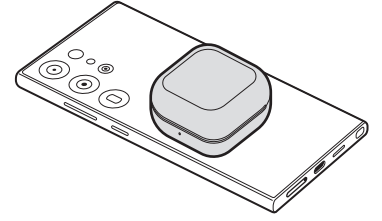

Galaxy Buds

- 3 আপনার চার্জিং শেষ হলে, অন্য ফোনটিকে আপনার ডিভাইসের থেকে সংযোগ বিচ্ছিন্ন করুন।

 পাওয়ার শেয়ার করার সময় হেডফোনগুলি ব্যবহার করবেন না। এমনটি নিকটবর্তী ডিভাইসগুলিকে প্রভাবিত করতে পারে।



- ওয়্যারলেস চার্জিং কয়েলের অবস্থান ডিভাইসের উপর নির্ভর করে পৃথক হতে পারে। ডিভাইসগুলি সামঞ্জস্য করুন যাতে চার্জিং কুণ্ডলীগুলি সঠিকভাবে সংযুক্ত হয়।
- পাওয়ার শেয়ার করার সময় কিছু ফিচার উপলব্ধ থাকে না।
- ওয়্যারলেস চার্জিং ফিচার সমর্থন করে এমন ডিভাইসগুলিকে শুধুমাত্র এই ফিচারটি ব্যবহার করে চার্জ করা যেতে পারে। কিছু ডিভাইস চার্জ করা যাবে না। ওয়্যারলেস পাওয়ার শেয়ারিং ফিচারটি সমর্থন করে এমন ডিভাইসগুলি দেখতে Samsung ওয়েবসাইটে যান।
- সঠিকভাবে চার্জ করার জন্য, চার্জিং চলাকালীন ডিভাইসটিকে সরাবেন না বা ব্যবহার করবেন না।
- অন্য ফোনে চার্জ করা পাওয়ারটি আপনার ডিভাইসের দ্বারা শেয়ার করা পরিমাণের চেয়ে কম হতে পারে।
- আপনি যদি আপনার ফোনটি চার্জ করার সময় অন্য ডিভাইসটি চার্জ করেন তবে চার্জিংয়ের গতি কমে যেতে পারে বা চার্জারের ধরন অনুসারে ডিভাইসটি যথাযথভাবে চার্জ নাও হতে পারে।
- চার্জিং গতি বা দক্ষতা ফোনের স্ট্যাটাস বা পার্শ্ববর্তী পরিবেশের উপর নির্ভর করে পরিবর্তিত হতে পারে।

পাওয়ার শেয়ার করে নেওয়ার লিমিট সেট করুন

যখন অবশিষ্ট ব্যাটারি পাওয়ার একটি নির্দিষ্ট লেভেলের নিচে নেমে যায় তখন আপনি পাওয়ার শেয়ার বন্ধ করার অপশন ডিভাইসটিতে সেট করতে পারেন।

সেটিংস খুলুন, ব্যাটারি → ওয়্যারলেস পাওয়ার শেয়ারিং → ব্যাটারির সীমা ট্যাপ করুন এবং তারপরে সীমাটি সেট করুন।

ব্যাটারি খরচ কমান

আপনার ডিভাইস বহু অপশন প্রদান করে যা আপনাকে ব্যাটারির পাওয়ার সংরক্ষণ করতে সাহায্য করে।

- ডিভাইসটি অপ্টিমাইজ করুন ডিভাইস পরিচর্যা ফিচার ব্যবহার করে।
- আপনি যখন ডিভাইসটি ব্যবহার করছেন না, সাইড বাটনটি টিপে স্ক্রিনটি বন্ধ করুন।
- পাওয়ার সাশ্রয় মোড চালু করুন।
- অপ্রয়োজনীয় অ্যাপ বন্ধ করুন।
- ব্যবহার না হলে Bluetooth ফিচারটি বন্ধ করুন।
- সিল্ক করা প্রয়োজন এমন অ্যাপগুলির স্বতঃ-সিঙ্কিং বন্ধ করুন।
- ব্যাকলাইটের সময় কমান।
- স্ক্রিনের ব্রাইটনেস কমান।

ব্যাটারি চার্জ দেবার পরামর্শ এবং সাবধানতা



শুধুমাত্র Samsung-অনুমোদিত ব্যাটারি, চার্জার এবং ক্যাবল ব্যবহার করুন যা বিশেষভাবে আপনার ডিভাইসটির জন্যই তৈরি করা হয়েছে। বেমানান ব্যাটারি, চার্জার এবং ক্যাবল আপনার ডিভাইসে গুরুতর আঘাত বা ক্ষতির কারণ হতে পারে।



- ভুলভাবে চার্জার লাগালে ডিভাইসের গুরুতর ক্ষতি হতে পারে। অপব্যবহারের কারণে হওয়া কোন ক্ষতি ওয়ারেন্টির আওতায় পরে না।
- ডিভাইসের সাথে সরবরাহকৃত শুধুমাত্র USB টাইপ-C ক্যাবল ব্যবহার করুন। যদি আপনি মাইক্রো USB ক্যাবল ব্যবহার করেন তাহলে ডিভাইসটি ক্ষতিগ্রস্ত হবে।
- বহুমুখী জ্যাক ভেজা থাকা অবস্থায় যদি ডিভাইসটি চার্জ দেন তাহলে ডিভাইসটি ক্ষতিগ্রস্ত হতে পারে। ডিভাইসটি চার্জ করার আগে বহুমুখী জ্যাকটি সম্পূর্ণরূপে শুকিয়ে নিন।
- পাওয়ার সংরক্ষণ করতে চার্জার প্লাগ থেকে খুলে রাখুন যখন সেটি ব্যবহার করা হচ্ছে না। চার্জারের কোন পাওয়ার সুইচ থাকে না, পাওয়ার যাতে নষ্ট না হয়, তাই চার্জারটি যখন ব্যবহার করছেন না তখন অবশ্যই সকেট থেকে খুলে রাখতে হবে। চার্জারটি বৈদ্যুতিক সকেট এর সন্নিকটে এবং চার্জ করার সময় সহজে নাগালে পাওয়া যায় এমনভাবে রাখা উচিত।
- একটি চার্জার ব্যবহার করার সময়, এটি একটি অনুমোদিত চার্জার ব্যবহার করার পরামর্শ দেওয়া হয় যা চার্জিং কর্মক্ষমতা গ্যারান্টি দেয়।
- ব্যাটারি যদি সম্পূর্ণ নিঃশেষ হয়ে যায়, চার্জার সংযুক্ত থাকলে ডিভাইসটি সঙ্গে সঙ্গে চালু করা যাবে না। ডিভাইসটি চালু করার আগে শেষ হয়ে যাওয়া ব্যাটারি কয়েক মিনিট চার্জ হতে দিন।
- আপনি যদি একসাথে একাধিক অ্যাপ ব্যবহার করেন, যেমন নেটওয়ার্ক অ্যাপ, বা যে সব অ্যাপের জন্য আরেকটি ডিভাইসের সাথে সংযোগ প্রয়োজন, তাহলে ব্যাটারি দ্রুত নিঃশেষ হবে। ডাটা স্থানান্তরের সময় পাওয়ার হ্রাস হওয়া এড়াতে, ব্যাটারি সম্পূর্ণ চার্জ হবার পরে সব সময় এই অ্যাপগুলি ব্যবহার করুন।
- চার্জার ছাড়া অন্য পাওয়ার উৎস ব্যবহার করলে, যেমন কম্পিউটার, তা কম বিদ্যুতের কারণে ধীর গতিতে চার্জিং এর কারণ হতে পারে।
- চার্জ দেবার সময় ডিভাইসটি ব্যবহার করা যেতে পারে, কিন্তু ব্যাটারি সম্পূর্ণ চার্জ হতে বেশি সময় লাগতে পারে।
- চার্জ করার সময় ডিভাইসটি একটি অস্থিতিশীল পাওয়ার সাপ্লাই পেলে স্ক্রীন ফাংশন নাও করতে পারে। যদি তা হয়, চার্জারটি ডিভাইস থেকে খুলে নিন।
- চার্জ দেবার সময়, ডিভাইস এবং চার্জার উত্তপ্ত হয়ে উঠতে পারে। এটা স্বাভাবিক এবং ডিভাইসের জীবনকাল এবং কর্মক্ষমতা প্রভাবিত করা উচিত নয়। একটি ব্যাটারি যদি স্বাভাবিকের চেয়ে বেশি গরম হয়ে যায়, চার্জার চার্জ করা বন্ধ করে দিতে পারে।
- ডিভাইসটি সঠিকভাবে চার্জ না হলে, ডিভাইসটি এবং চার্জারটি কোনও Samsung সার্ভিস সেন্টার বা একটি অনুমোদিত পরিষেবা কেন্দ্রে নিয়ে যান।



ন্যানো-SIM কার্ড এবং eSIM

SIM বা USIM কার্ড সন্নিবেশ করুন বা আপনার ক্যারিয়ার দ্বারা প্রদত্ত eSIM ডাউনলোড করুন।

একটি প্রকৃত ন্যানো-SIM কার্ড থেকে আলাদা করলে, eSIM হল একটি এম্বেড করা ডিজিটাল SIM। একটি একক ডিভাইসের জন্য দুটি ফোন নম্বর বা ক্যারিয়ার থাকতে, অন্য SIM বা USIM কার্ড সন্নিবেশ করুন বা অন্য eSIM ডাউনলোড করুন।



- অঞ্চল, ক্যারিয়ার বা মডেলের উপর নির্ভর করে eSIM লভ্য নাও হতে পারে।
- কিছু পরিষেবা যা একটি নেটওয়ার্ক সংযোগের প্রয়োজন তা ক্যারিয়ারের উপর নির্ভর করে লভ্য নাও হতে পারে।
- ন্যানো-SIM কার্ড এবং eSIM, বা দুটি eSIM উভয়ই ব্যবহারের ফলে কিছু অঞ্চলে ডেটা স্থানান্তরের গতি ধীর হতে পারে।

SIM বা USIM কার্ড প্রবেশ করানো হচ্ছে

► Galaxy S24 Ultra:

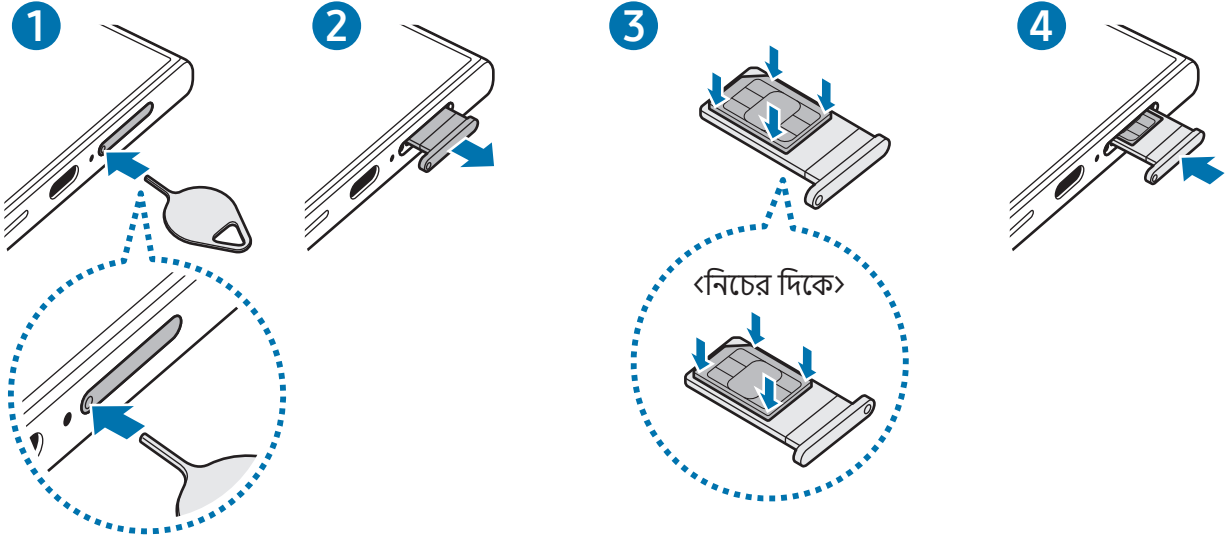

► Galaxy S24+, Galaxy S24:

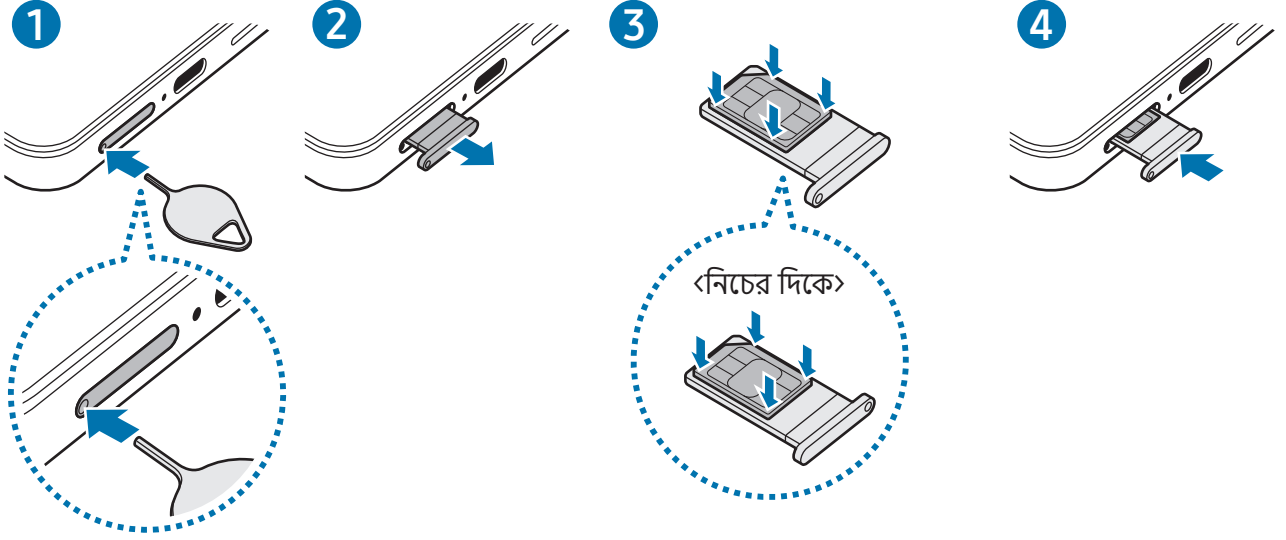

- 1 ট্রে আলাগা করতে হলে ট্রে এর মধ্যে থাকা ছিদ্রটিতে সিম বের করার পিন ঢোকানা
- 2 ট্রে-টি মৃদুভাবে ট্রে স্লট থেকে টেনে বের করুন।
- 3 SIM বা USIM কার্ডটি সোনালী বর্ণের কন্টাক্টের সাথে উপরের দিকে মুখ করে ট্রেতে রাখুন এবং আটকানোর জন্য SIM বা USIM কার্ডটি ট্রেতে হালকা করে চাপুন।
- 4 ট্রে-টি ট্রে স্লটে প্রবেশ করান।
 - ❗ ট্রে অপসারণ করতে **ট্রে ঘরে** সিম বের করার পিনটি প্রবেশ করান।
 - শুধুমাত্র ন্যানো-SIM কার্ড ব্যবহার করুন।
 - সাবধানতা অবলম্বন করুন যাতে SIM বা USIM কার্ড হারিয়ে না যায় বা অন্য কেউ সেটি ব্যবহার করতে না পারে। হারিয়ে যাওয়া বা চুরি যাওয়া কার্ডের কারণে হওয়া কোন ক্ষতির জন্য Samsung দায়বদ্ধ নয়।
 - সিম বের করার পিন ছিদ্রটিতে খাড়াভাবে আছে কিনা তা নিশ্চিত করুন। অন্যথায়, ডিভাইসটি ক্ষতিগ্রস্ত হতে পারে।
 - কার্ডটি যদি দৃঢ়ভাবে ট্রেতে আটকানো না হয়, SIM কার্ড ট্রে থেকে ছেড়ে বা পড়ে যেতে পারে।
 - আপনি যদি ট্রে-টি আপনার ডিভাইসে ভেজা অবস্থায় প্রবেশ করান, আপনার ডিভাইস ক্ষতিগ্রস্ত হতে পারে। সব সময় নিশ্চিত করুন ট্রে-টি যেন শুকনো থাকে।
 - আপনার ডিভাইসে তরল পদার্থের প্রবেশ প্রতিরোধ করতে ট্রে-টি সম্পূর্ণভাবে ট্রে স্লটে প্রবেশ করুন।

একটি eSIM ডাউনলোড করা হচ্ছে

সেটিংস খুলুন এবং সংযোগ → SIM ম্যানেজার → eSIM যোগ করুন ট্যাপ করুন। যখন কোনও মোবাইল পরিকল্পনা পাওয়া যায়, তখন eSIM ডাউনলোড করতে অন-স্ক্রিন নির্দেশাবলী অনুসরণ করুন।

আপনার ক্যারিয়ার দ্বারা প্রদত্ত কোনও QR কোড থাকলে, সেটিংস খুলুন, সংযোগ → SIM ম্যানেজার → eSIM যোগ করুন → QR কোড স্ক্যান করুন-তে ট্যাপ করুন এবং তারপরে QR কোডটি স্ক্যান করুন।

SIM ম্যানেজার

সেটিংস খুলুন এবং সংযোগ → SIM ম্যানেজার ট্যাপ করুন।

- **SIM কার্ড:** SIM কার্ড সেটিংস ব্যবহার ও কাস্টমাইজ করতে SIM কার্ডটি সক্রিয় করুন।
- **eSIM:** eSIM ডাউনলোড বা সক্রিয় করুন।
- **অগ্রগণ্য SIM:** দুটি কার্ড সক্রিয় হয়ে গেলে ভয়েস কলের মতো কিছু ফিচারের জন্য নির্দিষ্ট SIM কার্ড ব্যবহার করতে নির্বাচন করুন।
- **ডাটা সুইচিং:** পছন্দসই SIM কার্ড নেটওয়ার্কে সংযোগ করতে না পারলে ডাটা পরিষেবাগুলির জন্য অন্য একটি SIM কার্ড ব্যবহার করতে ডিভাইসটি সেট করুন।
 এই ফিচারটি ব্যবহার করার সময় আপনার অতিরিক্ত চার্জ লাগতে পারে।
- **SIM-এর আরো সেটিংস:** কল বা eSIM সেটিংস কাস্টমাইজ করুন।

ডিভাইসটি চালু এবং বন্ধ করা

 সেই সব অঞ্চলের অনুমোদিত কর্মীগণের থেকে সমস্ত পোস্ট করা সতর্কতা এবং নির্দেশাবলী অনুসরণ করুন যেখানে তারবিহীন ডিভাইসের ব্যবহার সীমাবদ্ধ, যেমন উড়োজাহাজ এবং হাসপাতাল।

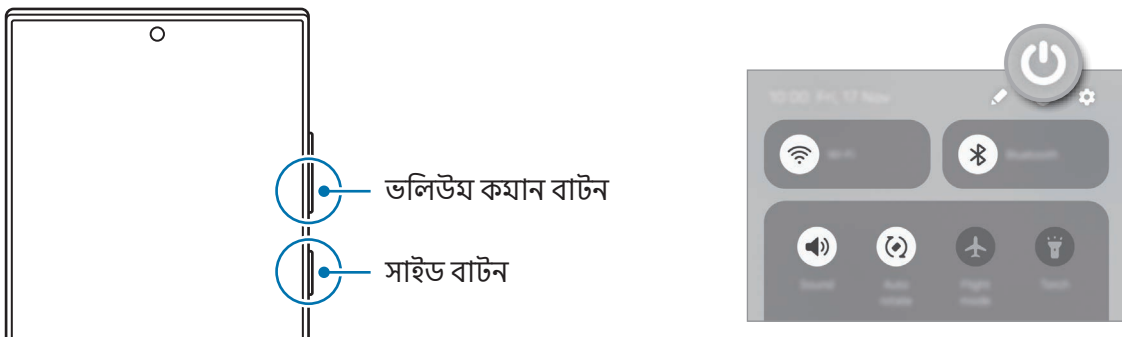

ডিভাইসটি চালু করা

ডিভাইসটি চালু করতে কয়েক সেকেন্ডের জন্য সাইড বাটনটি টিপুন এবং ধরে থাকুন।

ডিভাইসটি বন্ধ করা

1 ডিভাইসটি বন্ধ করতে, সাইড বাটন এবং ভলিউম কমান বাটনটি একসাথে টিপুন এবং ধরে থাকুন। বিকল্পভাবে, বিজ্ঞপ্তি প্যানেল খুলে নীচে সোয়াইপ করুন তারপর -এ ট্যাপ করুন।

2 পাওয়ার বন্ধ-এ ট্যাপ করুন।

ডিভাইসটি পুনরায় চালু করতে, **পুনরায় শুরু করুন**-এ ট্যাপ করুন।



আপনি যদি সাইড বাটনটি টিপুন এবং ধরে থাকুন তখন ডিভাইসটি বন্ধ করার জন্য সেট করতে চান তবে **সাইড বাটনের সেটিংস** ট্যাপ করুন এবং **পাওয়ার বন্ধ করার মেনু** এর অধীনে **চেপে ধরে রাখুন** ট্যাপ করুন।

ফোর্স রিস্টার্ট করা

আপনার ডিভাইসটি যদি আটকে যায় এবং কাজ না করে, তবে এটি পুনরায় চালু করতে সাইড বাটন এবং ভলিউম কমান বাটনটি একসাথে 7 সেকেন্ডের ও বেশি সময় ধরে টিপুন এবং ধরে থাকুন।

জরুরী কল এবং চিকিৎসা তথ্য

আপনি একটি জরুরি কল করতে পারেন বা আপনার সংরক্ষিত চিকিৎসা সংক্রান্ত তথ্য চেক করতে পারেন।

সাইড বাটন এবং ভলিউম কমান বাটনটি একসাথে টিপুন এবং ধরে থাকুন এবং তারপরে **জরুরি কল** বা **মেডিকেল তথ্য** ট্যাপ করুন। বিকল্পভাবে, বিজ্ঞপ্তি প্যানেলটি খুলুন, নীচের দিকে সোয়াইপ করুন এবং তারপরে  → **জরুরি কল** বা **মেডিকেল তথ্য** ট্যাপ করুন।



আপনার চিকিৎসা সংক্রান্ত তথ্য এবং জরুরি কন্টাক্ট পরিচালনা করতে, **সেটিংস** খুলুন এবং **নিরাপত্তা ও জরুরি অবস্থা** ট্যাপ করুন।

প্রাথমিক সেটআপ

আপনি আপনার ডিভাইসটি প্রথমবার চালু করলে অথবা ডাটা রিসেট করার পরে আপনার ডিভাইসটি সেট আপ করার জন্য অন-স্ক্রীন নির্দেশাবলী অনুসরণ করুন।



আপনি যদি একটি Wi-Fi নেটওয়ার্কের সাথে সংযুক্ত না হন, প্রাথমিক সেটআপের সময় আপনি ডিভাইসের কিছু ফিচার সেটআপ করতে নাও পারেন।

Samsung account

Samsung account ব্যবহার করে, আপনি মোবাইল ডিভাইস, TVs এবং Samsung ওয়েবসাইটের মাধ্যমে সরবরাহিত বিভিন্ন Samsung পরিষেবা ব্যবহার করতে পারেন।

আপনার Samsung account-এর সাথে ব্যবহার করা যেতে পারে এমন পরিষেবার তালিকা দেখতে, account.samsung.com-এ দেখুন।

1 সেটিংস খুলুন এবং Samsung account ট্যাপ করুন।

বিকল্পভাবে, সেটিংস খুলুন এবং অ্যাকাউন্ট ও ব্যাকআপ → অ্যাকাউন্ট ব্যবস্থাপনা → অ্যাকাউন্ট যোগ করুন → Samsung account ট্যাপ করুন।

2 আপনার Samsung account-এ লগ ইন করুন। আপনার যদি একটি Samsung account না থাকে, তবে পাসওয়ার্ড ভুলে গেছেন অথবা অ্যাকাউন্ট নেই? → অ্যাকাউন্ট তৈরি করা-এ ট্যাপ করুন।

আপনার আইডি খোঁজা এবং আপনার পাসওয়ার্ড পুনরায় সেট করা

আপনি যদি আপনার Samsung account ID বা পাসওয়ার্ড ভুলে যান তবে পাসওয়ার্ড ভুলে গেছেন অথবা অ্যাকাউন্ট নেই? → আইডি ভুলে গেছেন বা Samsung account সাইন-ইন স্ক্রীনে পাসওয়ার্ড ভুলে গিয়েছি-এ ট্যাপ করুন। প্রয়োজনীয় তথ্য দেওয়ার পর আপনি আপনার আইডি খুঁজে পেতে পারেন বা আপনার পাসওয়ার্ডটি পুনরায় সেট করতে পারেন।

আপনার Samsung account-এ সাইন আউট করুন

আপনি যখন Samsung account থেকে সাইন আউট করবেন, তখন কন্টাক্ট বা ইভেন্টগুলির যতো আপনার ডাটাও আপনার ডিভাইস থেকে সরানো হবে।

1 সেটিংস খুলুন এবং অ্যাকাউন্ট ও ব্যাকআপ → অ্যাকাউন্ট ব্যবস্থাপনা ট্যাপ করুন।

2 Samsung account → আমার প্রোফাইল-ট্যাপ করুন এবং স্ক্রীনের নীচে সাইন-আউট-এ ট্যাপ করুন।

3 সাইন-আউট-এ ট্যাপ করুন, আপনার Samsung account-এর পাসওয়ার্ড লিখুন, তারপর ওকে ট্যাপ করুন।

আপনার আগের ডিভাইস (Smart Switch) থেকে ডাটা স্থানান্তরিত করা

আপনি আপনার পূর্ববর্তী ফোন থেকে আপনার নতুন ডিভাইস এ ডাটা স্থানান্তরের জন্য Smart Switch ব্যবহার করতে পারেন।

সেটিংস খুলুন এবং অ্যাকাউন্ট ও ব্যাকআপ → ডিভাইস সেটআপ করতে ডেটা স্থানান্তর করুন ট্যাপ করুন।

স্থানান্তরিত তথ্য চেক করতে, → স্থানান্তরের ফলাফল ট্যাপ করুন।



- এই ফিচারটি কিছু ডিভাইসে বা কম্পিউটারে সমর্থিত নাও হতে পারে।
- সীমাবদ্ধতা প্রযোজ্য। আরো তথ্যের জন্য www.samsung.com/smartswitch দেখুন। Samsung কপিরাইট সংক্রান্ত বিষয় গুরুতর মনে করে। শুধু যে বিষয়বস্তুর আপনি মালিক বা যা স্থানান্তরের অধিকার আপনার আছে, তা স্থানান্তরিত করুন।

একটি USB ক্যাবল ব্যবহার করে ডাটা স্থানান্তর করা

তথ্য স্থানান্তর করতে আপনি USB ক্যাবলের সাহায্যে আপনার আগের ডিভাইসটি আপনার নতুন ফোনে সংযোগ করতে পারেন। আপনার আগের ডিভাইসে যদি অ্যাপটি না থাকে তবে এটি **Galaxy Store** বা **Play Store** থেকে ডাউনলোড করুন।

- 1 আপনার নতুন ফোনের USB ক্যাবল ব্যবহার করে আপনার নতুন ফোন এবং পূর্ববর্তী ডিভাইসটি সংযোগ করুন। আগের ডিভাইসের উপর নির্ভর করে USB কানেক্টর প্রয়োজন নাও হতে পারে।
 - 2 অ্যাপ-নির্বাচনের পপ-আপ উইন্ডোটি এলে, **Smart Switch** → **ডাটা গ্রহণ করুন**-এ ট্যাপ করুন।
 - 3 আগের ডিভাইসে, **অনুমতি দিন**-এ ট্যাপ করুন।
আপনার নতুন ফোনটি পূর্ববর্তী ডিভাইসটিকে স্বীকৃতি দেবে এবং আপনি স্থানান্তর করতে পারেন এমন তথ্যের একটি তালিকা উপস্থিত হবে।
 - 4 আপনার নতুন ফোনে, আপনি চান এমন একটি অপশন নির্বাচন করুন, **পরবর্তী** ট্যাপ করুন এবং তারপরে তথ্য স্থানান্তর করতে অন-স্ক্রীন নির্দেশাবলী অনুসরণ করুন।
- ⚠️ যখন আপনি ফাইল স্থানান্তর করছেন তখন সেই ডিভাইস থেকে USB ক্যাবল এর সংযোগ বিচ্ছিন্ন করবেন না। এইরকম করলে ডাটা ক্ষতি বা ডিভাইস ক্ষতিগ্রস্ত হতে পারে।
- 📁 ডাটা স্থানান্তর করলে আপনার ডিভাইসের ব্যাটারি খরচ বেড়ে যায়। ডাটা স্থানান্তরের আগে নিশ্চিত করুন যে আপনার ডিভাইসে পর্যাপ্ত চার্জ আছে। যদি ব্যাটারির ক্ষমতা কম থাকে, তাহলে ডাটা স্থানান্তর বিঘ্নিত হতে পারে।

ওয়্যারলেসের মাধ্যমে ডাটা স্থানান্তরিত হচ্ছে

Wi-Fi Direct-এর মাধ্যমে ওয়্যারলেসভাবে আপনার আগের ডিভাইস থেকে আপনার নতুন ফোনে তথ্য স্থানান্তর করুন।

1 পূর্ববর্তী ডিভাইসে **Smart Switch** খুলুন।

অ্যাপটি যদি আপনার কাছে না থাকে, সেটি **Galaxy Store** বা **Play Store** থেকে ডাউনলোড করুন।

2 আপনার নতুন ফোনে, **সেটিংস** খুলুন এবং **অ্যাকাউন্ট ও ব্যাকআপ** → **ডিভাইস সেটআপ** করতে **ডেটা স্থানান্তর করুন** ট্যাপ করুন।

3 ডিভাইসগুলি পরস্পরের কাছাকাছি রাখুন।

4 আগের ডিভাইসে, **ডাটা পাঠান** → **ওয়্যারলেস** ট্যাপ করুন।

5 আপনার নতুন ফোনে **ডাটা গ্রহণ করুন** ট্যাপ করুন, আপনার পূর্ববর্তী ডিভাইসের অপারেটিং সিস্টেম নির্বাচন করুন এবং তারপরে **ওয়্যারলেস** ট্যাপ করুন।

6 পূর্ববর্তী ডিভাইসে, **সংযোগ করুন** ট্যাপ করুন।

7 আপনার নতুন ফোনে, আপনি চান এমন একটি অপশন নির্বাচন করুন, **পরবর্তী** ট্যাপ করুন এবং তারপরে তথ্য স্থানান্তর করতে অন-স্ক্রীন নির্দেশাবলী অনুসরণ করুন।

ব্যাকআপ তথ্য স্থানান্তর করা হচ্ছে

আপনার পূর্ববর্তী ডিভাইস থেকে কোনও কম্পিউটার, Samsung Cloud বা বাহ্যিক সঞ্চয়স্থানে তথ্যের ব্যাক আপ নিন এবং আপনার নতুন ফোনে তথ্য আমদানি করুন। আরও তথ্যের জন্য www.samsung.com/smarts witch দেখুন।

স্ক্রিনটি বোঝা

স্ক্রীন নিয়ন্ত্রণ করা

ট্যাপ করা

স্ক্রিনটি ট্যাপ করুন।

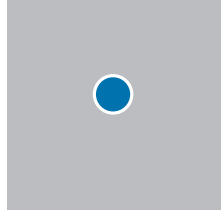

স্পর্শ করা এবং ধরে রাখা

স্ক্রীনটি স্পর্শ করে ধরে থাকুন প্রায় 2 সেকেন্ডের জন্য।



টানা

একটি আইটেম স্পর্শ করে ধরে থাকুন এবং গন্তব্য অবস্থানে টেনে আনুন।

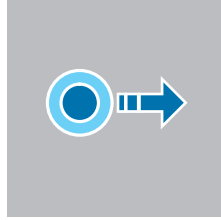

ডাবল ট্যাপ করা

স্ক্রীনটি দুবার ট্যাপ করুন।

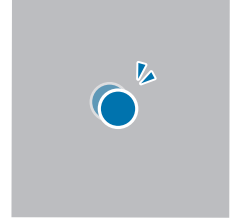

সোয়াইপ করা হচ্ছে

উপরের দিকে, নীচের দিকে, বামদিকে বা ডান দিকে সোয়াইপ করুন।

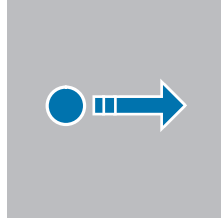

স্প্রেডিং এবং পিঞ্চিং

স্ক্রিনের উপরে দুটি আঙ্গুল ছড়িয়ে দিন অথবা পিঞ্চ করুন।

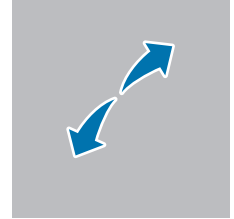

- স্ক্রীনটিকে অন্যান্য বৈদ্যুতিক ডিভাইসগুলির সংস্পর্শে আসার অনুমতি দেবেন না। ইলেক্ট্রোস্ট্যাটিক আবেশের কারণে স্ক্রীনটি ত্রুটিযুক্ত হতে পারে।
- স্ক্রীনের ক্ষতি এড়াতে, এটি তীক্ষ্ণ কিছু দিয়ে ট্যাপ করবেন না বা আপনার নখদর্পণে বা অন্য কোনও বস্তু দিয়ে এটিতে অত্যধিক চাপ প্রয়োগ করবেন না।
- দীর্ঘ সময়ের জন্য আংশিক বা সমস্ত স্ক্রিনে নির্দিষ্ট গ্রাফিক্স ব্যবহার না করার পরামর্শ দেওয়া হয়েছে। এরকম করার ফলস্বরূপ (স্ক্রিন বার্ন-ইন) বা ঘোষ্টিং হতে পারে।



ডিভাইসটি স্ক্রিনের প্রান্তের টাচ ইনপুট নাও চিনতে পারে, যা টাচ ইনপুট এরিয়ার বাইরে।

নেভিগেশন বার (সফট বাটন)

যখন আপনি স্ক্রিনটি চালু করবেন, স্ক্রিনের নীচের ন্যাভিগেশন বারে সফট বাটনগুলি প্রদর্শিত হবে। সফট বাটনগুলি ডিফল্ট হিসেবে সাম্প্রতিক বাটন, হোম বাটন, এবং পিছনে বাটনে সেট করা আছে। বাটনের কার্যকারিতা বর্তমানে ব্যবহৃত অ্যাপ বা ব্যবহারের পরিবেশ অনুযায়ী পরিবর্তন হতে পারে।

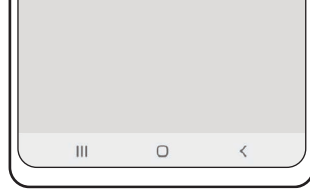

বাটন	ফাংশন
	সাম্প্রতিক <ul style="list-style-type: none"> সাম্প্রতিক অ্যাপগুলির তালিকা খুলতে ট্যাপ করুন।
○	হোম <ul style="list-style-type: none"> হোম স্ক্রিনে ফিরে আসার জন্য ট্যাপ করুন। অনুসন্ধান বৈশিষ্ট্যটি চালু করতে স্পর্শ করুন এবং ধরে থাকুন।
<	ফিরে যান <ul style="list-style-type: none"> আগের স্ক্রিনে ফিরে যাওয়ার জন্য ট্যাপ করুন।

ন্যাভিগেশন বার লুকান

নেভিগেশন বার লুকিয়ে একটি বৃহত্তর স্ক্রিনে ফাইল চেক করুন বা অ্যাপ ব্যবহার করুন।

সেটিংস খুলুন এবং প্রদর্শনী → নেভিগেশন বার → সোয়াইপের জেশচার ট্যাপ করুন।

হোম স্ক্রিন এবং অ্যাপস স্ক্রীন

হোম স্ক্রিন হল ডিভাইসের সকল ফিচার অ্যাক্সেস করার জন্য সূচনা বিন্দু। এটি উইজেট, অ্যাপসের শর্টকাট এবং আরো অনেক কিছু প্রদর্শন করে।

অ্যাপস স্ক্রীনটি নতুন ইনস্টল করা অ্যাপ সহ সমস্ত অ্যাপের আইকন প্রদর্শন করে।

হোম এবং অ্যাপস স্ক্রীনের মধ্যে স্যুইচ করা

হোম স্ক্রিনে, অ্যাপস স্ক্রীনটি খুলতে উপরের দিকে সোয়াইপ করুন।

হোম স্ক্রিনে ফিরে আসার জন্য, অ্যাপস স্ক্রীনের উপরে বা নীচের দিকে সোয়াইপ করুন। বিকল্পভাবে, হোম বাটন (○) বা পিছনে বাটনটি (<) ট্যাপ করুন।

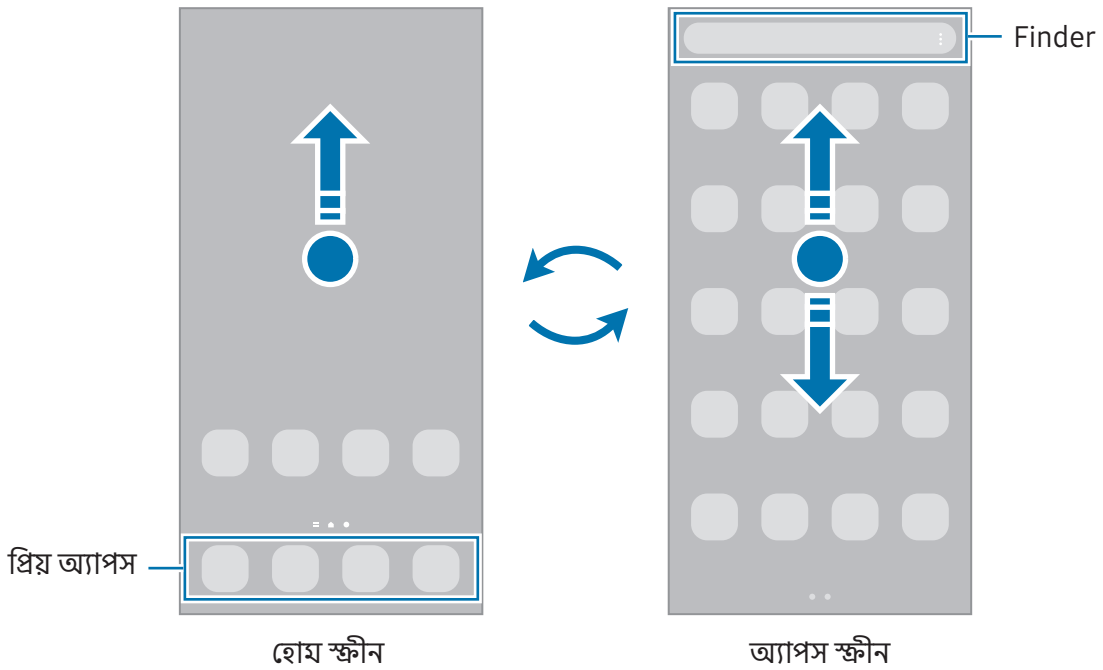

আপনি যদি হোম স্ক্রিনে অ্যাপস বাটন যোগ করেন, আপনি বাটনটি ট্যাপ করে অ্যাপস স্ক্রীনটি খুলতে পারেন। হোম স্ক্রিনে, একটি খালি এলাকা স্পর্শ করে ধরে থাকুন, **সেটিংস** ট্যাপ করুন এবং তারপরে এটি চালু করতে **হোম স্ক্রিনে অ্যাপ স্ক্রিন বাটন দেখান** ট্যাপ করুন। অ্যাপস বাটনটি হোম স্ক্রিনের নীচে যুক্ত করা হবে।



হোম স্ক্রিনের সম্পাদনা

সম্পাদনার অপশনগুলো অ্যাক্সেস করার জন্য, হোম স্ক্রিনে, একটি খালি জায়গায় স্পর্শ করে ধরে থাকুন, অথবা আপনার আঙ্গুলগুলিকে একসাথে পিঞ্চ করুন। আপনি ওয়ালপেপার সেট করতে পারেন, উইজেট যুক্ত করতে পারেন, এবং আরও অনেক কিছু করতে পারেন। আপনি হোম স্ক্রিন প্যানেলে যুক্ত করতে, মুছে ফেলতে বা পুনর্বিন্যাসও করতে পারেন।

- প্যানেল যোগ করা: বাঁদিকে সোয়াইপ করুন তারপর **+** এ ট্যাপ করুন।
- প্যানেলগুলি সরানো হচ্ছে: একটি প্যানেল পূর্বরূপকে একটি নতুন অবস্থানে টেনে আনুন।
- প্যানেল মোছা: প্যানেলে **☒** এ ট্যাপ করুন।

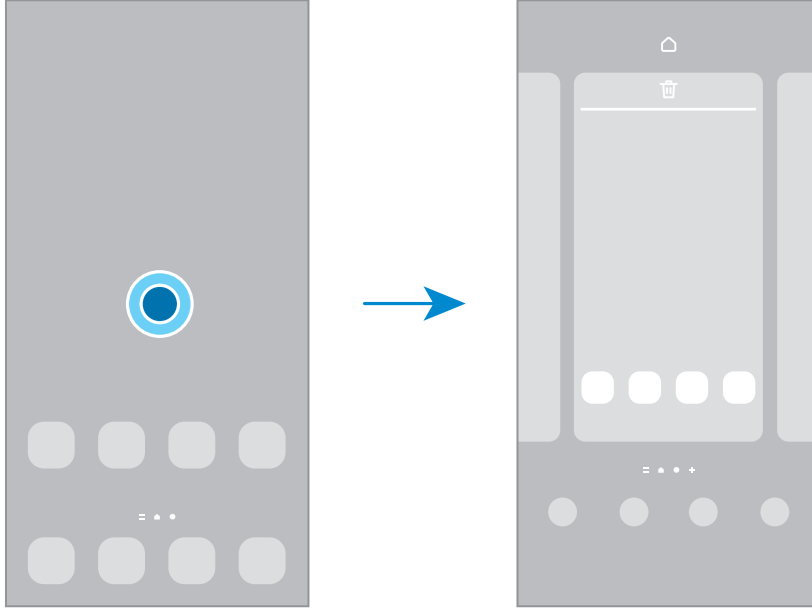

- **ওয়ালপেপার ও স্টাইল:** হোম স্ক্রিন এবং লক থাকা হোম স্ক্রিনের জন্য ওয়ালপেপার সেটিংস পরিবর্তন করুন।
- **থিম:** ডিভাইসের থিম পরিবর্তন করুন। ইন্টারফেসের ভিজ্যুয়াল উপাদানগুলি, যেমন রং, আইকন এবং ওয়ালপেপার, নির্বাচিত থিমের উপর নির্ভর করে পরিবর্তন হবে।
- **উইজেট:** উইজেট হল ছোট ছোট অ্যাপ যেগুলো তথ্য প্রদান করার জন্য এবং আপনার হোম স্ক্রিনে অ্যাক্সেসের সুবিধা প্রদান করতে নির্দিষ্ট অ্যাপ ফিচার চালু করে। উইজেট নির্বাচন করুন এবং **যোগ করুন** ট্যাপ করুন। উইজেটটি হোম স্ক্রিনে যোগ করা হবে।
- **সেটিংস:** হোম স্ক্রিনের জন্য সেটিংস কনফিগার করুন, যেমন স্ক্রিন লেআউট।

হোম স্ক্রিনে সমস্ত অ্যাপ প্রদর্শন করা

একটি পৃথক অ্যাপস স্ক্রিন ব্যবহার না করে, আপনি হোম স্ক্রিনের সমস্ত অ্যাপগুলি প্রদর্শন করার জন্য ডিভাইসটিকে সেট করতে পারেন। হোম স্ক্রিনের একটি খালি জায়গায় স্পর্শ করে ধরে থাকুন এবং তারপর **সেটিংস** → **হোম স্ক্রিনের লেআউট** → **শুধু হোম স্ক্রিনে** → **প্রয়োগ করুন**-এ ট্যাপ করুন।

Finder চালু করা

ডিভাইসে কনটেন্ট অনুসন্ধান করুন।

1 অ্যাপস স্ক্রীনে, **অনুসন্ধান**-এ ট্যাপ করুন।

2 একটি কীওয়ার্ড লিখুন।

আপনার ডিভাইসে অ্যাপগুলি এবং কনটেন্ট অনুসন্ধান করা হবে।

আপনি যদি কীবোর্ডে **Q**-এ ট্যাপ করেন তবে আপনি আরও কনটেন্ট অনুসন্ধান করতে পারেন।

আইটেম সরাতে হলে

একটি আইটেমকে একটি নতুন অবস্থানে টেনে আনুন। আইটেমটি অন্য প্যানেলে সরাতে হলে, স্ক্রিনের পাশে টেনে আনুন। আপনি যদি কোনও আইটেম স্পর্শ করে ধরে থাকুন এবং **নির্বাচন করুন** ট্যাপ করেন তবে আপনি আরও আইটেম নির্বাচন করতে পারেন এবং একবারে সেগুলি একসাথে সরাতে পারেন।

হোম স্ক্রীনে কোন অ্যাপে একটি শর্টকাট যোগ করতে, অ্যাপস স্ক্রীনে কোন আইটেম স্পর্শ করে ধরে থাকুন তারপর **হোম-এ যোগ করুন** এ ট্যাপ করুন। অ্যাপের একটি শর্টকাট হোম স্ক্রিনে যোগ করা হবে।

ঘন-ঘন ব্যবহৃত অ্যাপগুলোকে আপনি হোম স্ক্রিনের নীচে শর্টকাটের জায়গায় সরিয়ে দিতে পারেন।

ফোল্ডার তৈরি করা

হোম স্ক্রীন বা অ্যাপস্ক্রীনে, অন্য একটি অ্যাপের উপরে কোনও অ্যাপ টেনে আনুন।

নির্বাচিত অ্যাপ ধারণকারী একটি নতুন ফোল্ডার তৈরি করা হবে। **ফোল্ডারের নাম**-এ ট্যাপ করুন এবং একটি ফোল্ডারের নাম এন্টার করুন।

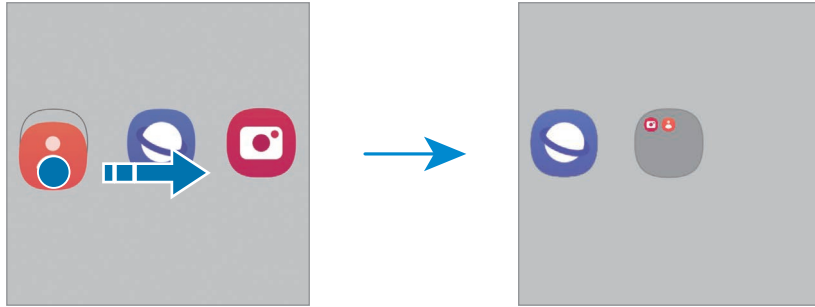

• আরো অ্যাপ যোগ করা

ফোল্ডারে **+** ট্যাপ করুন। অ্যাপগুলি যোগ করতে তাদের টিক করুন এবং **শেষ**-এ ট্যাপ করুন। আপনি ফোল্ডারে টেনে এনেও একটি অ্যাপ যোগ করতে পারেন।

- একটি ফোল্ডার থেকে অ্যাপস সরানো

একটি অ্যাপকে একটি নতুন অবস্থানে টেনে আনুন।

- একটি ফোল্ডার মুছে ফেলা

একটি ফোল্ডার স্পর্শ করে ধরে থাকুন এবং তারপরে **ফোল্ডার মুছুন** ট্যাপ করুন। শুধুমাত্র ফোল্ডারটি মুছে যাবে। ফোল্ডারের অ্যাপগুলি অ্যাপস স্ক্রীনে স্থানান্তর করা হবে।

এজ প্যানেল

আপনি বিভিন্ন এজ প্যানেল থেকে আপনার প্রিয় অ্যাপ, এজ প্যানেল থেকে ফিচারগুলি দেখতে পারেন।

এজ প্যানেল হ্যান্ডেলটিকে স্ক্রীনের হাঝখানে টেনে নিয়ে আসুন।

এজ প্যানেলের হাতলটি দৃশ্যমান না হলে, **সেটিংস** খুলুন, **প্রদর্শনী** ট্যাপ করুন এবং তারপরে এটি চালু করতে **Edge প্যানেল** সুইচটি ট্যাপ করুন।

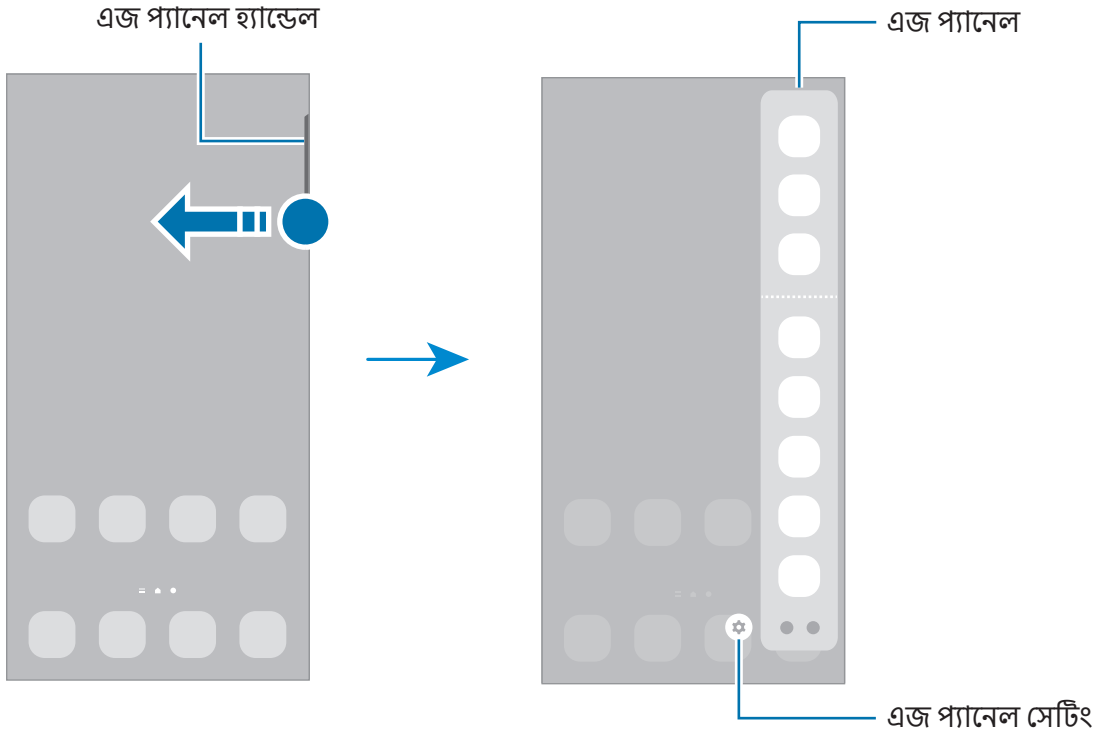

লক স্ক্রিন

সাইড বাটন চাপলে স্ক্রিন বন্ধ হয়ে যাবে এবং লক হয়ে যাবে। এছাড়াও, একটি নির্দিষ্ট সময় পর্যন্ত ডিভাইসটি ব্যবহৃত না হলে স্ক্রিনটি বন্ধ হয়ে যায় এবং স্বয়ংক্রিয়ভাবে লক হয়ে যায়।

স্ক্রিনটি আনলক করতে, স্ক্রিন চালু হওয়ার পর যেকোনো দিকে সোয়াইপ করুন।

যদি স্ক্রিনটি বন্ধ থাকে বা Always On Display চালু থাকে তবে সাইড বাটনটি টিপুন বা স্ক্রিনটি দুবার ট্যাপ করুন। Always On Display সম্পর্কে আরও তথ্যের জন্য, [Always On Display](#) দেখুন।

শর্টকাট সম্পাদনা

আপনি লক করা স্ক্রিনের নীচে থাকা শর্টকাটগুলি আপনার পছন্দসই অন্যান্য অ্যাপ্লিকেশন বা ফিচারগুলিতে পরিবর্তন করতে পারেন।

লক করা স্ক্রিনে স্পর্শ করুন এবং ধরে থাকুন, শর্টকাট আইকনটি ট্যাপ করুন, আপনার পছন্দসই কোনও অ্যাপ বা ফিচার নির্বাচন করুন এবং তারপরে **শেষ হয়েছে** ট্যাপ করুন।

স্ক্রিন লক পদ্ধতি পরিবর্তন করা



স্ক্রিন লক পদ্ধতি পরিবর্তন করতে **সেটিংস** খুলুন, **লক স্ক্রিন ও AOD** → **স্ক্রিন লকের প্রকার** ট্যাপ করুন এবং তারপর একটি পদ্ধতি নির্বাচন করুন।

যখন আপনি স্ক্রিন লক পদ্ধতির জন্য একটি প্যাটার্ন, PIN, পাসওয়ার্ড, অথবা আপনার বায়োমেট্রিক তথ্য সেট করেন, তখন আপনি আপনার ব্যক্তিগত তথ্যকে আপনার ডিভাইসে অ্যাক্সেস করতে অন্যদের বাধা দেওয়ার মাধ্যমে রক্ষা করতে পারেন। স্ক্রিন লক পদ্ধতি সেট করার পরে, ডিভাইসটিকে কোন সময় আনলক করার জন্য আনলক কোডের প্রয়োজন হবে।

 যদি আপনি আনলক কোডটি একবারে একাধিকবার ভুলভাবে প্রবেশ করেন এবং প্রচেষ্টা সীমাতে পৌঁছান তবে আপনি একটি ফ্যাক্টরি ডাটা রিসেট ব্যবস্থাপনা করার জন্য আপনার ডিভাইসটিকে সেট করতে পারেন। **সেটিংস** খুলুন, **লক স্ক্রিন ও AOD** → **নিরাপদ লক সেটিংস** ট্যাপ করুন, প্রিসেট স্ক্রিন লক পদ্ধতি ব্যবহার করে স্ক্রিনটি আনলক করুন এবং তারপরে এটি চালু করতে **স্বয়ংক্রিয় ফ্যাক্টরি রিসেট** সুইচটি ট্যাপ করুন।

নির্দেশক আইকন

স্ক্রিনের উপরে অবস্থিত স্ট্যাটাস বারে নির্দেশক আইকন প্রদর্শিত হয়। সারণিতে তালিকাভুক্ত আইকনগুলি সবচেয়ে সাধারণ।

আইকন	যা বুঝায়
	কোন সংকেত নেই
	সংকেত ক্ষমতা
	রোয়িং (সাধারণ সার্ভিস এলাকার বাইরে)

আইকন	যা বুঝায়
	GPRS নেটওয়ার্ক সংযুক্ত করা হয়েছে
	EDGE নেটওয়ার্ক সংযুক্ত করা হয়েছে
	UMTS নেটওয়ার্ক সংযুক্ত করা হয়েছে
	HSDPA নেটওয়ার্ক সংযুক্ত করা হয়েছে
	HSPA+ নেটওয়ার্ক সংযুক্ত করা হয়েছে
	LTE নেটওয়ার্ক সংযুক্ত করা হয়েছে
	5G নেটওয়ার্ক সংযুক্ত হয়েছে
	LTE নেটওয়ার্ক LTE এর সঙ্গে সংযুক্ত যা 5G নেটওয়ার্ক অন্তর্ভুক্ত
	Wi-Fi সংযুক্ত করা হয়েছে
	Bluetooth ফিচার চালু আছে
	S Pen সংযুক্ত করা/সংযোগ বিচ্ছিন্ন করা
	S Pen ব্যাটারি পাওয়ার লেভেল
	অবস্থান পরিষেবা ব্যবহার করা হচ্ছে
	কল চলছে
	মিস হওয়া কল
	নতুন টেক্সট বা মাল্টিমিডিয়া মেসেজ
	অ্যালার্ম চালু করা হয়েছে
	মৌন মোড/কম্পন মোড
	বিমান মোড চালু আছে
	ত্রুটি ঘটেছে বা সতর্কতা প্রয়োজন
	ব্যাটারি চার্জিং/ব্যাটারি পাওয়ার লেভেল



- কিছু অ্যাপের স্ক্রিনের উপরে স্ট্যাটাস বার প্রদর্শিত নাও হতে পারে। স্ট্যাটাস বারটি প্রদর্শন করতে, স্ক্রিনের উপর থেকে নিচের দিকে টানুন।
- কিছু নির্দেশক আইকন শুধুমাত্র তখনই প্রদর্শিত হবে যখন আপনি বিজ্ঞপ্তি প্যানেলটি খুলবেন।
- নির্দেশক আইকনগুলি ক্যারিয়ার বা মডেলের উপর নির্ভর করে ভিন্নভাবে প্রদর্শিত হতে পারে।

বিজ্ঞপ্তি প্যানেল

যখন আপনি নতুন নোটিফিকেশন পাবেন, যেমন মেসেজ বা মিস কল, নির্দেশক আইকনটি স্ট্যাটাস বারে প্রদর্শিত হবে। আইকনগুলি সম্পর্কে আরও তথ্য দেখতে, বিজ্ঞপ্তিকরণের প্যানেলটি খুলুন এবং বিস্তারিত চেক করুন।

বিজ্ঞপ্তি প্যানেলটি খুলতে, স্ট্যাটাস বারটি নীচের দিকে টেনে আনুন। বিজ্ঞপ্তি প্যানেলটি বন্ধ করতে, স্ক্রিনের উপরের দিকে সোয়াইপ করুন।

আপনি বিজ্ঞপ্তি প্যানেলে নিম্নলিখিত ফাংশনগুলি ব্যবহার করতে পারেন।

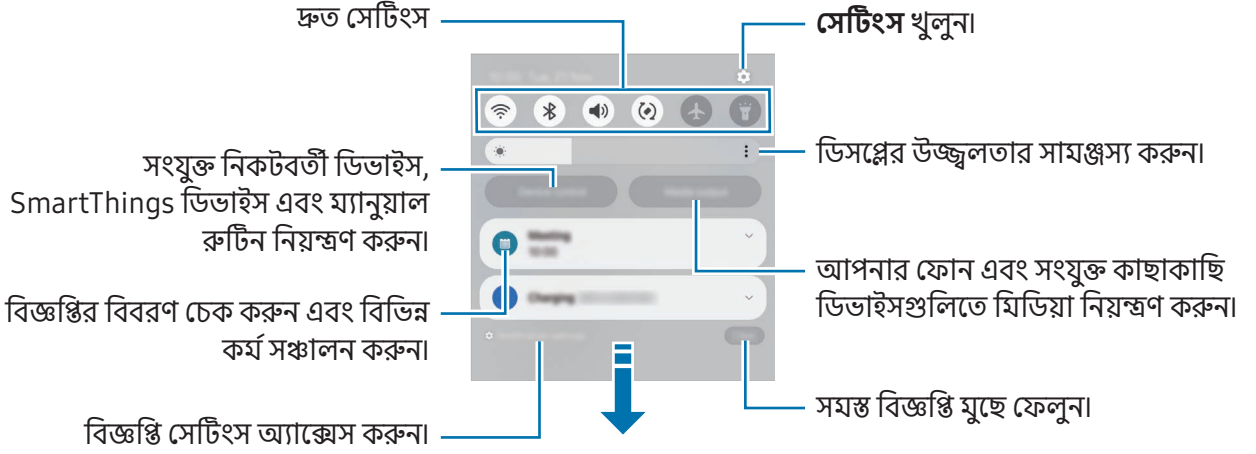

দ্রুত সেটিংস প্যানেল ব্যবহার করে

দ্রুত সেটিংস প্যানেলটি খুলতে বিজ্ঞপ্তি প্যানেলে নীচের দিকে সোয়াইপ করুন।

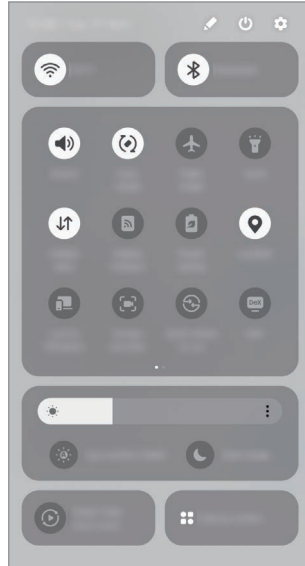

নির্দিষ্ট ফিচারটি চালু বা বন্ধ করতে প্রতিটি বাটন ট্যাপ করুন। আরও বিশদ সেটিংস অ্যাক্সেস করতে, বাটনের পাঠ্য বা স্পর্শ ট্যাপ করুন এবং একটি বাটন ধরে থাকুন।

বাটন সম্পাদনা করতে,  → **সম্পাদনা**-এ ট্যাপ করুন।

মিডিয়া প্লেব্যাক নিয়ন্ত্রণ করা

আপনার ফোনে মিডিয়া নিয়ন্ত্রণ করুন এবং বিজ্ঞপ্তিকরণ প্যানেলে কাছাকাছি ডিভাইসগুলি সংযুক্ত করুন।

- 1 বিজ্ঞপ্তি প্যানেল খুলুন এবং **মিডিয়া আউটপুট**-এ ট্যাপ করুন।
- 2 প্লেব্যাক নিয়ন্ত্রণ করতে কন্ট্রোলারে আইকনগুলি ট্যাপ করুন।

কাছাকাছি ডিভাইসগুলি নিয়ন্ত্রণ করা

বিজ্ঞপ্তি প্যানেলে নিকটবর্তী সংযুক্ত ডিভাইস, ঘন ঘন ব্যবহৃত SmartThings ডিভাইস এবং ম্যানুয়াল রুটিনগুলি চালু করুন এবং নিয়ন্ত্রণ নিন।

- 1 বিজ্ঞপ্তি প্যানেল খুলুন এবং **ডিভাইস নিয়ন্ত্রণ**-এ ট্যাপ করুন।
নিকটবর্তী সংযুক্ত ডিভাইস, SmartThings ডিভাইস এবং ম্যানুয়াল রুটিন প্রদর্শিত হবে।
- 2 এটি নিয়ন্ত্রণ করতে নিকটবর্তী কোনও ডিভাইস বা একটি SmartThings ডিভাইস নির্বাচন করুন বা এটি চালু করার জন্য একটি ম্যানুয়াল রুটিন নির্বাচন করুন।

স্ক্রিন ক্যাপচার এবং স্ক্রিন রেকর্ড

স্ক্রিন ক্যাপচার

ডিভাইস ব্যবহার করার সময় স্ক্রীনশট ক্যাপচার করে সেটিতে লিখুন, আঁকুন, ক্রপ করুন অথবা শেয়ার করুন। আপনি বর্তমান স্ক্রীন এবং স্ক্রোলযোগ্য এলাকা ক্যাপচার করুন।

কীভাবে একটি স্ক্রীনশট নেবেন

কোন স্ক্রীনশট নিতে নিচের পদ্ধতিগুলো ব্যবহার করুন। আপনি **গ্যালারি**-তে ক্যাপচার করা স্ক্রীনশটগুলি চেক করতে পারেন।

- বাটন ক্যাপচার

সাইড বাটন এবং ভলিউম কমান বাটনটি একসাথে টিপুন।

- সোয়াইপ ক্যাপচার

আপনার হাতের প্রান্ত দিয়ে, স্ক্রীনজুড়ে বাম বা ডানদিকে আপনার হাতটি সোয়াইপ করুন।



সোয়াইপ করে কোনও স্ক্রীনশট ক্যাপচার করা চালু না থাকলে, **সেটিংস** খুলুন, **উচ্চতর ফিচারসমূহ** → **মোশন ও জেশচার** ট্যাগ করুন এবং তারপরে এটি চালু করতে **ক্যাপচার করতে হাতের তালু সোয়াইপ** সুইচটি ট্যাগ করুন।



কিছু অ্যাপস এবং ফিচার ব্যবহার করার সময় স্ক্রীনশট ক্যাপচার করা সম্ভব নয়।

স্ক্রীনশট ক্যাপচার করার পর, স্ক্রীনের নিচের টুলবারে থাকা নিম্নলিখিত অপশনগুলো ব্যবহার করুন:



-  : বর্তমান কনটেন্ট এবং দীর্ঘ পেইজের লুকানো কনটেন্ট যেমন ওয়েবপেজ ক্যাপচার করুন। যখন আপনি , এ ট্যাগ করুন, তখন স্ক্রীন নিজে থেকে নিচের দিকে স্ক্রোল হয় এবং আরও কনটেন্ট ক্যাপচার করা হবে।
-  : স্ক্রীনশটের উপর লিখুন বা আঁকুন এবং স্ক্রীনশট থেকে একটি অংশ কাটছাঁট করুন। আপনি **গ্যালারি**-তে ক্রপ করা এলাকাটি চেক করতে পারেন।
- **#** : স্ক্রীনশটটিতে ট্যাগগুলি যোগ করুন। ট্যাগ দ্বারা স্ক্রীনশটগুলি অনুসন্ধান করতে **গ্যালারি**-তে অনুসন্ধান ক্ষেত্রটি ট্যাগ করুন এবং **Q** ট্যাগ করুন। আপনি ট্যাগ তালিকাটি অ্যাক্সেস করতে পারেন এবং আপনি যে স্ক্রীনশটটি চান তা অনুসন্ধান করতে পারেন।

-  স্ক্রীনশটটি অন্যদের সাথে শেয়ার করুন।



যদি ক্যাপচার করা স্ক্রীনে অপশনগুলি দৃশ্যমান না হয় তবে **সেটিংস** খুলুন, স্ক্রীনশটগুলি এবং **উচ্চতর ফিচারসমূহ** → **স্ক্রীনশট ও স্ক্রিন রেকর্ডিং** ট্যাপ করুন এবং তারপরে এটি চালু করতে **ক্যাপচার করার পর টুলবার দেখান** সুইচটি ট্যাপ করুন।



স্ক্রীন রেকর্ড

আপনার ডিভাইস ব্যবহার করার সময় স্ক্রীনটি রেকর্ড করুন।

1 বিজ্ঞপ্তিকরণের প্যানেলটি খুলুন, নীচের দিকে সোয়াইপ করুন এবং তারপরে  (**স্ক্রিন রেকর্ডার**) ট্যাপ করুন।

2 একটি সাউন্ড সেটিং বেছে নিন এবং **রেকর্ডিং শুরু করুন**-এ ট্যাপ করুন।

কাউন্টডাউনের পর, রেকর্ড করা শুরু হবে।

- স্ক্রীনে লিখতে বা আঁকতে, -এ ট্যাপ করুন।
- স্ক্রীনে S Pen পয়েন্টারটি দেখানোর জন্য, -এ ট্যাপ করুন। আপনি এই ফিচারটি কেবল তখনই ব্যবহার করতে পারবেন যখন S Pen ডিভাইস থেকে আলাদা করা হবে। (Galaxy S24 Ultra)
- আপনার নিজের ওভারলে করা একটি ভিডিও সহ স্ক্রীনটি রেকর্ড করতে, -এ ট্যাপ করুন।

3 আপনি ভিডিওটি রেকর্ড করা সমাপ্ত করলে, -এ ট্যাপ করুন।

আপনি **গ্যালারি**-তে ভিডিওটি চেক করতে পারেন।



স্ক্রীন রেকর্ডার সেটিংস পরিবর্তন করতে, **সেটিংস** খুলুন এবং **উচ্চতর ফিচারসমূহ** → **স্ক্রীনশট ও স্ক্রিন রেকর্ডিং** ট্যাপ করুন।

টেক্সট এন্টার করা

কীবোর্ড লেআউট

আপনি টেক্সট এন্টার করানোর সময় একটি কীবোর্ড স্বয়ংক্রিয়ভাবে উপস্থিত হয়।

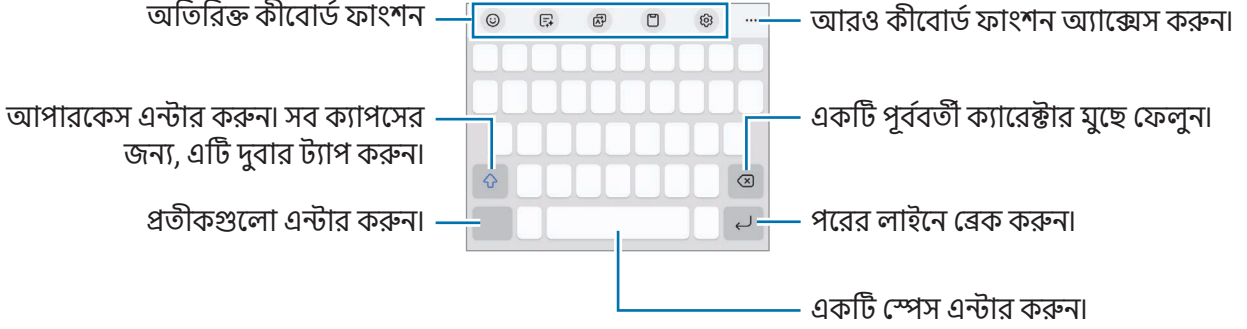

টেক্সট এন্ট্রি কিছু ভাষায় সমর্থিত নয়। টেক্সট এন্টার করার জন্য, আপনাকে অবশ্যই ইনপুটের ভাষাটি সমর্থিত ভাষার একটিতে পরিবর্তন করতে হবে।

ইনপুটের ভাষা পরিবর্তন করা

⚙️ → **ভাষা ও ধরন** → **লেখার ভাষা ব্যবস্থাপনা করুন**-এ ট্যাপ করুন তারপর যে ভাষাগুলি ব্যবহার করেন সেগুলি নির্বাচন করুন। আপনি যখন দুটি বা তার থেকে বেশি ভাষা নির্বাচন করেন, তখন আপনি ⊕-এ ট্যাপ করে ইনপুট ভাষাগুলোর মধ্যে সুইচ করতে পারেন।

কীবোর্ডের ধরন পরিবর্তন করতে, ট্যাপ করুন ⚙️ → **ভাষা ও ধরন**, একটি ভাষা নির্বাচন করুন, তারপরে আপনার পছন্দমত কীবোর্ডের প্রকারটি নির্বাচন করুন।





একটি 3 x 4 কীবোর্ডে, একটি কী-এ তিনটি বা চারটি অক্ষর থাকে। একটি ক্যারেক্টার প্রবেশ করার জন্য, আকাজক্ষিত ক্যারেক্টারটি প্রদর্শিত না হওয়া পর্যন্ত অনুরূপ কী টি বারবার ট্যাপ করুন।

কীবোর্ড বাটন ব্যবহার করে

নেভিগেশন বারে কীবোর্ড বাটনটি ট্যাপ করে আপনি পাঠ্য ইনপুট পদ্ধতিটি পরিবর্তন করতে পারেন।





নেভিগেশন বারের কীবোর্ড বাটনটি পরিবর্তন করতে, কীবোর্ড বাটনটি স্পর্শ করুন এবং ধরে থাকুন এবং আপনার পছন্দসই বিকল্পটি নির্বাচন করুন।

-  : ভয়েস দ্বারা টেক্সট এন্টার করুন।
-  : কীবোর্ড পরিবর্তন করুন।







যদি কীবোর্ড বাটনটি নেভিগেশন বারে উপস্থিত না হয়, তবে **সেটিংস** খুলুন, **সাধারণ ব্যবস্থাপনা** → **কীবোর্ডের তালিকা ও ডিফল্ট** ট্যাপ করুন এবং তারপরে এটি চালু করতে **নেভিগেশন বারে কীবোর্ড বাটন** সুইচটি ট্যাপ করুন।

অতিরিক্ত কীবোর্ড ফাংশন

-  : ইমোজি, স্টিকার এবং আরও অনেক কিছু লিখুন। এছাড়াও আপনার মতো দেখতে আপনার ইমোজি স্টিকারও এন্টার করতে পারেন। আরো তথ্যের জন্য [চ্যাটগুলিতে আপনার AR ইমোজি স্টিকার ব্যবহার করা দেখুন](#)।
-  : লেখার শৈলী পরিবর্তন করুন, বানান এবং ব্যাকরণের পরামর্শ পান এবং নির্বাচিত চ্যাট এবং পাঠ্য বার্তা অ্যাপ্লিকেশনগুলিতে বার্তা অনুবাদ করুন।
-  : টেক্সট অনুবাদ করুন এবং এটি লিখুন।
-  : ক্লিপবোর্ড থেকে একটি আইটেম যোগ করুন।
-  : কীবোর্ড সেটিংস পরিবর্তন করুন।



আরও কীবোর্ড ফাংশন ব্যবহার করতে ●●● -এ ট্যাপ করুন।

-  : হস্তলিখিত মোডে বদলান।
-  : এক-হাতে অপারেশন মোডে সুইচ করুন।
-  : কীবোর্ড মোড পরিবর্তন করুন।
-  : নথি বা ছবি থেকে টেক্সট শনাক্ত করুন এবং এন্টার করুন।
-  : কীবোর্ড ফাংশন তালিকা সম্পাদনা করুন।





ক্যারিয়ার বা যডেলের উপর নির্ভর করে কিছু ফিচার লভ্য নাও হতে পারে।

কপি করা এবং পেস্ট করা

- 1 টেক্সটের উপর স্পর্শ করে ধরে থাকুন।
- 2 পছন্দসই টেক্সট নির্বাচন করতে  বা  টেনে আনুন, বা সব টেক্সট নির্বাচন করতে **সবগুলি বেছে নিন**-এ ট্যাপ করুন।
- 3 **কপি করুন** অথবা **কাট করুন**-এ ট্যাপ করুন।
নির্বাচিত টেক্সট ক্লিপবোর্ডে কপি করা হয়েছে।
- 4 যেখানে টেক্সটটি ইনসার্ট করা হবে সেখানে স্পর্শ করে ধরে থাকুন এবং **পেস্ট করুন**-এ ট্যাপ করুন।
যে টেক্সটটি আপনি পূর্বে কপি করেছেন সেটিকে পেস্ট করার জন্য, ট্যাপ করুন **ক্লিপবোর্ড** এবং টেক্সটটি নির্বাচন করুন।

টেক্সট এক্সট্র্যাক্ট করা হচ্ছে

গ্যালারি বা **ক্যামেরা** অ্যাপ্লিকেশনের মতো কিছু অ্যাপ্লিকেশন ব্যবহার করার সময়, আপনি চিত্রগুলি থেকে পাঠ্য বের করতে পারেন এবং এটি অনুলিপি বা শেয়ার করে নেওয়ার মতো বিকল্পগুলি ব্যবহার করতে পারেন। নিম্নলিখিত ক্রিয়াগুলি **গ্যালারি** অ্যাপ্লিকেশনটিতে টেক্সট এক্সট্র্যাক্ট করার একটি উদাহরণ।

- 1 **গ্যালারি** অ্যাপে কোনও চিত্র চেক করার সময় -তে ট্যাপ করুন।
 আইকনটি কেবল তখনই প্রদর্শিত হয় যখন এক্সট্র্যাক্ট করার জন্য টেক্সট থাকে।
- 2 টেক্সট এক্সট্র্যাক্ট করতে একটি এরিয়া নির্বাচন করুন।

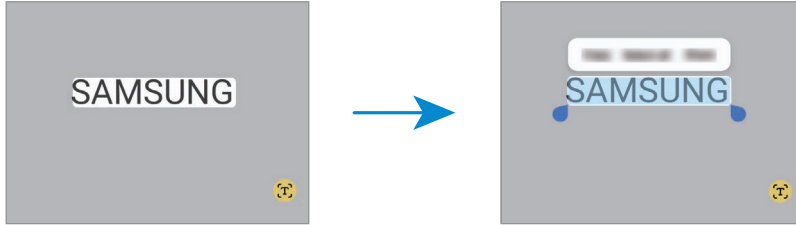

- 3 আপনি চান এমন একটি অপশন নির্বাচন করুন।

অ্যাপ এবং ফিচার

অ্যাপ ইনস্টল বা আনইনস্টল করা

Galaxy Store

অ্যাপ কিনুন এবং ডাউনলোড করুন। আপনি Samsung Galaxy ডিভাইসের জন্য অ্যাপ ডাউনলোড করতে পারেন।

Store অ্যাপ খুলুন। ক্যাটাগরি অনুযায়ী অ্যাপ ব্রাউজ করুন একটি কীওয়ার্ড খোঁজার জন্য **Q**-এ ট্যাপ করুন।



- ক্যারিয়ার বা মডেলের উপর নির্ভর করে এই অ্যাপগুলি লভ্য নাও হতে পারে।
- স্বয়ংক্রিয়ভাবে আপডেট করার সেটিংস পরিবর্তন করতে, **মেনু** →  → **অ্যাপগুলো অটো আপডেট করুন**-এ ট্যাপ করুন, এবং তারপর একটি অপশন বেছে নিন।

Play Store

অ্যাপ কিনুন এবং ডাউনলোড করুন।

Play Store অ্যাপ খুলুন। অ্যাপ ব্রাউজ করুন ক্যাটাগরি দ্বারা বা অ্যাপ খুঁজুন কীওয়ার্ড দিয়ে।



- স্বয়ংক্রিয়ভাবে আপডেট করার সেটিংস পরিবর্তন করতে আপনার অ্যাকাউন্ট আইকনে ট্যাপ করুন, **সেটিংস** → **নেটওয়ার্ক পছন্দ** → **অ্যাপ অটো-আপডেট করুন**-এ ট্যাপ করার পর একটি অপশন বেছে নিন।

অ্যাপ ব্যবস্থাপনা করা

অ্যাপ আনইনস্টল করা অথবা অক্ষয় করা

একটি অ্যাপ স্পর্শ করে ধরে থাকুন এবং একটি অপশন নির্বাচন করুন।

- **আনইনস্টল**: ডাউনলোড করা অ্যাপগুলি আনইনস্টল করুন।
- **নিষ্ক্রিয় করুন**: নির্বাচিত ডিফল্ট অ্যাপ নিষ্ক্রিয় করুন যা ডিভাইস থেকে আনইনস্টল করা যাবে না।



- কিছু অ্যাপ এই ফিচারটি সমর্থন নাও করতে পারে।

অ্যাপ সক্রিয় করা হচ্ছে

সেটিংস অ্যাপ খুলুন, **অ্যাপ** →  → **নিষ্ক্রিয় হয়েছে** → **ঠিক আছে** ট্যাপ করুন, একটি অ্যাপ নির্বাচন করুন এবং তারপর **সক্রিয় করুন**-এ ট্যাপ করুন।

অ্যাপের অনুমতি সেট করুন

কিছু অ্যাপ সঠিকভাবে কাজ করার জন্য, তাদের কিছু অনুমতির প্রয়োজন হতে পারে আপনার ডিভাইসের তথ্য অ্যাক্সেস বা ব্যবহার করার জন্য।

আপনার অ্যাপের অনুমতি সেটিংস অ্যাক্সেস করতে, **সেটিংস** খুলুন এবং **অ্যাপ** ট্যাপ করুন। একটি অ্যাপ নির্বাচন করুন এবং **অনুমতি** ট্যাপ করুন। আপনি অ্যাপের অনুমতির তালিকা চেক করতে পারেন এবং তার অনুমতি পরিবর্তন করতে পারেন।

অনুমতির বিভাগ অনুসারে অ্যাপের অনুমতি সেটিংস চেক বা পরিবর্তন করতে, **সেটিংস** খুলুন এবং **অ্যাপ** → ⋮ → **পারমিশন ম্যানেজার** ট্যাপ করুন। একটি আইটেম নির্বাচন করুন এবং একটি অ্যাপ নির্বাচন করুন।

📝 আপনি যদি অ্যাপগুলিকে অনুমতি প্রদান না করেন, অ্যাপগুলির প্রাথমিক ফিচারগুলি হয়ত ভালোভাবে কাজ নাও করতে পারে।

S Pen (Galaxy S24 Ultra)

S Pen ব্যবহার করা

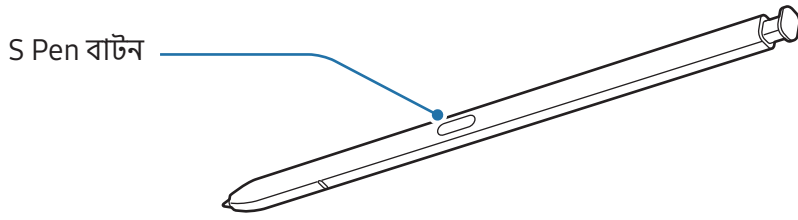

- ⚠️ S Pen ব্যবহারের সময় সেটাকে বাঁকাবেন না বা অতিরিক্ত চাপ দেবেন না। S Pen নষ্ট হতে পারে বা এর নিব নাও কাজ করতে পারে।
- S Pen দিয়ে স্ক্রিনে জোরে চাপ দেবেন না। পেনের নিব নাও কাজ করতে পারে।
- 📝 ডিভাইসের কাছে যদি কোনও চৌম্বক থাকে তবে কিছু S Pen অ্যাকশন, যেমন স্ক্রীন চার্জ করা বা ট্যাপ করা কাজ নাও করতে পারে।
- এমনকি S Pen সম্পূর্ণ চার্জ হয়ে থাকলেও, আপনি অন্যান্য S Pen ফিচার যেমন স্ক্রিন ট্যাপ করা বা এয়ার কমান্ড ফিচার ব্যবহার করতে পারেন।
- স্ক্রিনে S Pen তীক্ষ্ণতার সঙ্গে ব্যবহার করলে ডিভাইস S Pen এর কাজ নাও বুঝতে পারে।
- যদি S Pen স্লটে পানি প্রবেশ করে তবে এটি ব্যবহার করার আগে স্লট থেকে পানি সরান।
- যদি S Pen টি সঠিকভাবে কাজ না করে তবে এটিকে কোনও Samsung সার্ভিস সেন্টার বা কোনও অনুমোদিত পরিষেবা কেন্দ্রে নিয়ে যান।

S Pen বিচ্ছিন্ন করা

এটিকে আলাদা করতে S Pen এর শেষে চাপ দিন। তারপর, স্লটটি থেকে S Pen টেনে আনুন। S Pen রেখে দিতে, রাখার জায়গায় ঢুকিয়ে দিয়ে আস্তে করে ঠেলা দিন যতক্ষণ না ক্লিক শব্দ হয়।

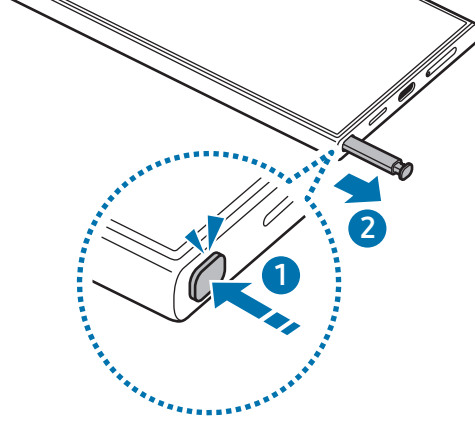

আপনি যদি S Pen বিচ্ছিন্ন করার সময় কোনও ক্রিয়াসম্পাদন করতে সেট করতে চান তবে **সেটিংস** খুলুন, **উচ্চতর ফিচারসমূহ** → S Pen → S Pen খোলা হলে ট্যাপ করুন এবং তারপরে একটি বিকল্প নির্বাচন করুন।

S Pen চার্জ করা

S Pen বাটন ব্যবহার করে দূর থেকে অ্যাপ নিয়ন্ত্রণ করার আগে S Pen চার্জ করা আবশ্যিক।

যখন S Pen-টিকে স্লটে প্রবেশ করাবেন এটা চার্জ হতে শুরু করবে।

যদি এয়ার অ্যাকশন ফিচারটি বন্ধ করা হয়, তবে S Pen কেবল ডিভাইসটি চার্জ করার সময়ই চার্জ হবে।

একাধিক S Pen-এর অনুমতি দিন

সেটিংস খুলুন, **উচ্চতর ফিচারসমূহ** → S Pen → S Pen-এর আরো সেটিংস ট্যাপ করুন। এটি চালু করতে একাধিক একাধিক S Pen-এর অনুমতি দিন ট্যাপ করুন।



এয়ার অ্যাকশন

(S Pen-এর সাহায্যে রিমোটলি অ্যাপগুলি নিয়ন্ত্রণ করা হচ্ছে)

Bluetooth Low Energy (BLE) দিয়ে আপনার ডিভাইসে সংযুক্ত S Pen ব্যবহার করে অ্যাপগুলিকে রিমোটলি নিয়ন্ত্রণ করে।

উদাহরণ স্বরূপ, আপনি S Pen বাটন টিপে ধরে রেখে ক্যামেরা অ্যাপকে খুলতে পারেন। এছাড়াও, ক্যামেরা অ্যাপটি ব্যবহার করার সময়, আপনি একবার বাটনটি টিপে ধরে একটি ফটো নিতে পারেন। মিউজিক চালানোর সময়, আপনি ভলিউম আপ করতে পারেন আপনি যদি S Pen উপরে তোলেন S Pen বাটন চেপে ধরে রাখার সময় এবং আপনি যদি এটি কমান তবে ভলিউম কম হবে।



- এয়ার অ্যাকশন ফিচার ব্যবহারের আগে S Pen চার্জ করে নেওয়া আবশ্যিক। আরো তথ্যের জন্য [S Pen চার্জ করা](#) দেখুন।
- আপনি যখন স্লট থেকে S Pen-এর সংযোগ বিচ্ছিন্ন করবেন তখন স্ট্যাটাস বারে  আইকন দেখা যাবে। S Pen-এর চার্জ ফুরিয়ে গেলে বা ডিভাইস থেকে দূরে থাকলে অথবা S Pen ডিভাইসের মাঝে বাধা থাকলে বা বহিরাগত প্রতিবন্ধক থাকলে S Pen ও ডিভাইসের সংযোগ বিচ্ছিন্ন হবে এবং আইকনটি ধূসর () হয়ে যাবে। এয়ার অ্যাকশন ফিচার আবার ব্যবহার করতে S Pen টিকে স্লটে আবার প্রবেশ করিয়ে S Pen টিকে ডিভাইসের সাথে সংযুক্ত করুন।

S Pen দিয়ে ফটো তোলা

যদিও আপনি আপনার ডিভাইসটিকে দূরে স্থাপন করে ছবি তুলতে পারেন তবুও কোনো টাইমার সেট না করেই S Pen বাটনটি চেপে আপনি ছবি তুলতে পারবেন।

- 1 **সেটিংস** অ্যাপ খুলুন, **উচ্চতর ফিচারসমূহ** → **S Pen** → **এয়ার অ্যাকশন** ট্যাপ করুন, এবং তারপর ফিচার চালু করতে সুইচটি ট্যাপ করুন।
- 2 **ক্যামেরা** অ্যাপটি খুলুন।
- 3 একটি ফটো নিতে S Pen বাটন এক বার টিপুন।
 - ফটোগুলি ক্রমানুযায়ী তুলতে, S Pen বাটন চেপে ধরে রাখুন।
 - শুটিং মোড পরিবর্তন করতে, বামে বা ডানে S Pen বামে বা ডানে সরান S Pen বাটন চেপে ধরে রাখার সময়।
 - ক্যামেরাগুলির মধ্যে সুইচ করতে, S Pen বাটন দুবার টিপুন।

ব্যবহার করার জন্য অ্যাপ বা ফিচার পরিবর্তন করা

S Pen ফিচার দিয়ে আপনি যে অ্যাপ, ফিচার বা অ্যাকশন ব্যবহার করতে চান তা পরিবর্তন করুন। **সেটিংস** অ্যাপ খুলুন, **উচ্চতর ফিচারসমূহ** → **S Pen** → **এয়ার অ্যাকশন**-এ ট্যাপ করুন।



আপনার S Pen পুনরায় সেট করা হচ্ছে

যদি S Pen এর সংযোগের সমস্যা থাকে বা S Pen এর সংযোগ প্রায়শই বিচ্ছিন্ন হয় তাহলে S Pen রিসেট করুন এবং এটিকে আবার সংযোগ করুন।

স্লটে S Pen ঢোকান। তারপরে, **সেটিংস** অ্যাপ খুলুন, এবং **উচ্চতর ফিচারসমূহ** → S Pen →  → S Pen রিসেট করুন-এ ট্যাপ করুন।





- আপনি শুধুমাত্র Bluetooth Low Energy (BLE) সমর্থনকারী Samsung-অনুমোদিত S Pen গুলিকে সংযুক্ত করতে পারবেন।
- S Pen যখন সংযুক্ত করা হচ্ছে তখন সেটিকে ডিভাইস থেকে বিচ্ছিন্ন করবেন না। এই রকম করা হলে তা প্রক্রিয়াটিকে ব্যাহত করবে।

এয়ার কমান্ড

(সরাসরি S Pen ফিচার এবং অ্যাপগুলি চালু করা হচ্ছে)

এয়ার কমান্ড হল একটা মেনু যা S Pen এর ফিচারগুলি এবং বার-বার ব্যবহার করা অ্যাপগুলিতে সরাসরি অ্যাক্সেস দেয়। এয়ার কমান্ড প্যানেলটি খুলতে S Pen-এর সাথে এয়ার কমান্ড আইকন () ট্যাপ করুন এবং আপনার পছন্দসই ফাংশন বা অ্যাপ্লিকেশন নির্বাচন করুন।

এয়ার অ্যাকশন ফিচারটি সমর্থন করে এমন অ্যাপ্লিকেশনগুলি ব্যবহার করার সময়, আপনি এয়ার কমান্ড আইকনের উপরে S Pen-টি ঘুরিয়ে প্রতিটি অ্যাপের উপলব্ধ ক্রিয়াগুলি চেক করতে পারেন।

এয়ার কমান্ড আইকনটি () সরাসরি, একটি নতুন অবস্থানে () টেনে আনুন। আইকনটি অপসারণ করতে, স্ক্রিনের নীচে **অপসারণ** করতে () টেনে আনুন।



যদি এয়ার কমান্ড আইকন স্ক্রীনে প্রদর্শিত না হলে, **সেটিংস** খুলুন, **উচ্চতর ফিচারসমূহ** → S Pen → **এয়ার কমান্ড** ট্যাপ করুন এবং এটি সক্রিয় করতে **এয়ার কমান্ড আইকন দেখান** সুইচটি ট্যাপ করুন। আপনি যদি **Pen বাটন দিয়ে এয়ার কমান্ড খুলুন** চালু করেন, তবে আপনি স্ক্রীনের উপরে S Pen-টি ঘুরিয়ে এবং S Pen বাটনটি টিপে এয়ার কমান্ড প্যানেলটি খুলতে পারেন।

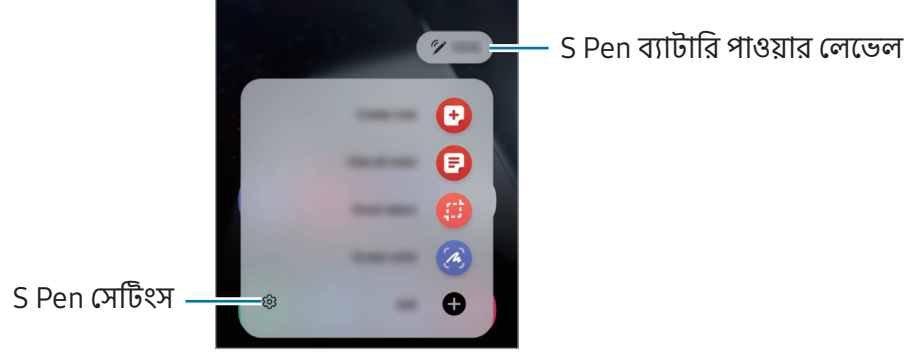





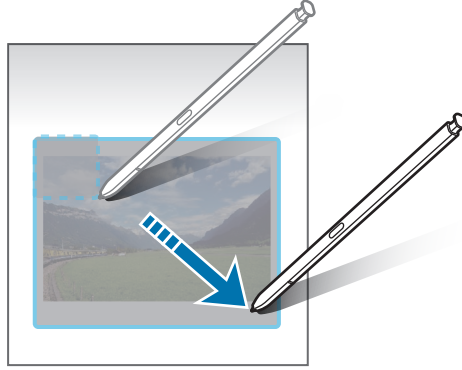

- **নোট তৈরি করুন:** একটি পপ-আপ উইন্ডোতে নোট তৈরি করুন। S Pen বাটনটি চেপে ধরে রাখার সময় আপনি স্ক্রিনটি ডাবল-ট্যাপ করেও এই ফিচারটি চালু করতে পারেন। আরো তথ্যের জন্য [Samsung Notes](#) দেখুন।
- **সব নোট দেখুন:** [Samsung Notes](#) অ্যাপে সব নোট অ্যাক্সেস করুন।
- **স্মার্ট সিলেক্ট:** একটা এলাকা নির্বাচন করতে এবং শেয়ার বা সেভ করার মত ক্রিয়াকলাপ সম্পন্ন করতে S Pen ব্যবহার করুন। আরো তথ্যের জন্য [স্মার্ট সিলেক্ট](#) দেখুন।
- **স্ক্রিনে লেখা:** স্ক্রীনশটগুলোতে লেখার বা আঁকার জন্য অথবা ক্যাপচার করা ছবি থেকে একটা এলাকা রূপ করার জন্য সেগুলি ক্যাপচার করে। আপনি বর্তমান কনটেন্ট এবং দীর্ঘ পেইজে লুকানো কনটেন্ট যেমন ওয়েবপেইজও ক্যাপচার করতে পারেন। আরো তথ্যের জন্য [স্ক্রিনে লেখা](#) দেখুন।
- **Bixby Vision:** অনুরূপ ছবি অনুসন্ধান করতে, টেক্সট শনাক্ত ও অনুবাদ করতে এবং আরও অনেক কিছু করতে Bixby Vision ফিচার ব্যবহার করুন। আরো তথ্যের জন্য [Bixby Vision](#) দেখুন।
- **অনুবাদ:** কোনো শব্দকে অনুবাদ করতে S Pen টিকে সেটার উপরে নিয়ে যান। আরো তথ্যের জন্য [অনুবাদ](#) দেখুন।
- **বিবর্ধন:** স্ক্রীনের কোনো এলাকা বড় করতে S Pen টিকে তার উপরে নিয়ে যান।
- **PENUP:** আপনার আর্টওয়ার্ক পোস্ট করুন, অন্যদের আর্টওয়ার্ক অন্যদের চেক আউট করুন এবং উপযোগী অঙ্কনের টিপস পান।
- **ক্যালেন্ডারে লিখুন:** [ক্যালেন্ডার](#) অ্যাপ খুলুন এবং স্ক্রিনে লিখুন বা আঁকুন। আরো তথ্যের জন্য [ক্যালেন্ডারে লিখুন](#) দেখুন।
- **যোগ করুন:** এয়ার কমান্ড প্যানেলে বার-বার ব্যবহার করা অ্যাপগুলির শর্টকাট যোগ করুন।

স্মার্ট সিলেক্ট

একটি এলাকা নির্বাচন করতে এবং শেয়ার বা সেভ করার যত ক্রিয়াকলাপ সম্পন্ন করতে S Pen ব্যবহার করুন। আপনি কোনো ভিডিওর একটা এলাকাও নির্বাচন করতে ও সেটিকে একটি GIF হিসেবে ক্যাপচার করতে পারেন।

- 1 আপনি ক্যাপচার করতে চান এমন কনটেন্ট, যেমন কোনো ছবির অংশ থাকলে এয়ার কমান্ড প্যানেল খুলুন ও **স্মার্ট সিলেক্ট** ট্যাপ করুন।
- 2 টুলবারে একটা কাঙ্ক্ষিত আকৃতির আইকন নির্বাচন করুন এবং আপনি যে কনটেন্ট নির্বাচন করতে চান সেটা জুড়ে S Pen টেনে আনুন।



- 3 নির্বাচিত অংশটি ব্যবহার করতে একটি অপশন বেছে নিন।
 - **পিন:** স্ক্রীনে নির্বাচিত ক্ষেত্র পিন করুন। আপনি অন্যান্য অ্যাপগুলিতেও ছবিটি প্রবেশ করতে পারেন, যেমন **Samsung Notes**। চিত্রটি অন্য অ্যাপের স্ক্রীনে টেনে আনুন।
 - **কপি করুন:** নির্বাচিত এরিয়াটি অন্য অ্যাপবা আপনার Samsung account-এ সাইন ইন করা অন্যান্য ডিভাইসে কপি এবং পেস্ট করুন।
 -  : নির্বাচিত এলাকাটি থেকে টেক্সট নিষ্কাশন করুন।
 -  : স্বয়ংক্রিয়ভাবে নির্বাচিত এলাকা প্রকাশ পরিবর্তন করে।
 -  : নির্বাচিত অংশতে ছবি আঁকুন বা লিখুন।
 -  : নির্বাচিত অংশটি অন্যদের সাথে শেয়ার করুন।
 -  : নির্বাচিত অংশটি **গ্যালারি**-তে সেভ করুন।

কোন ভিডিও থেকে একটি অংশ গ্রহণ করা

ভিডিও চালানোর সময়, একটি অংশ বেছে নিন এবং সেটিকে GIF হিসাবে তুলুন।

- 1 ভিডিও প্লেব্যাক চলার সময় আপনি ক্যাপচার করতে চান এমন কনটেন্ট থাকলে এয়ার কমান্ড প্যানেল খুলুন ও **স্মার্ট সিলেক্ট** ট্যাপ করুন।
- 2 টুলবারে, **[GIF]** ট্যাপ করুন।
- 3 তোলা স্থানের অবস্থান এবং আকার সংশোধন করুন।

অবস্থানটি সামঞ্জস্য করুন।

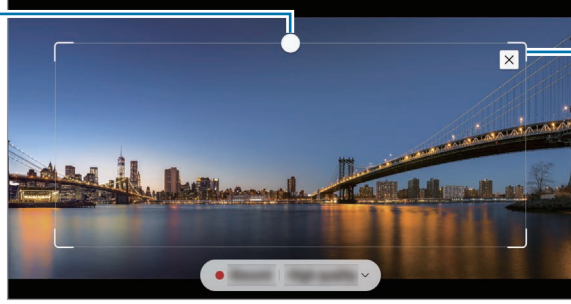

রিসাইজ করতে ফ্রেমের কোণ টেনে আনুন।

- 4 তোলা শুরু করতে **রেকর্ড** ট্যাপ করুন।



- একটি ভিডিও তোলা আগে, দেখে নিন যে ভিডিওটি চলছে কিনা।
- আপনি সর্বাধিক কত সময়ের জন্য ভিডিওর অংশ তুলতে পারেন তা স্ক্রীনে দেখানো হবে।
- ভিডিও থেকে একটি অংশ তোলা সময়, এটির শব্দ রেকর্ড করা হবে না।

- 5 তোলা বন্ধ করতে **বন্ধ** এ ট্যাপ করুন।

- 6 নির্বাচিত অংশটি ব্যবহার করতে একটি অপশন বেছে নিন।

- **পিন:** স্ক্রীনে নির্বাচিত ক্ষেত্র পিন করুন। আপনি **Samsung Notes**-এর যতো অন্যান্য অ্যাপগুলিতেও GIF প্রবেশ করতে পারেন। GIF-টি অন্য অ্যাপস স্ক্রীনে টেনে আনুন।
- **কপি করুন:** নির্বাচিত এরিয়াটি অন্য অ্যাপবা আপনার Samsung account-এ সাইন ইন করা অন্যান্য ডিভাইসে কপি এবং পেস্ট করুন।
- **📁:** নির্বাচিত অংশতে ছবি আঁকুন বা লিখুন। ফাইলটি সংরক্ষণ করার আগে ফলাফলটি চেক করতে **▶** ট্যাপ করুন।
- **📁:** নির্বাচিত অংশটি অন্যদের সাথে শেয়ার করুন।
- **⏴:** নির্বাচিত অংশটি **গ্যালারি**-তে সেভ করুন।

স্ক্রিনে লেখা

স্ক্রীনশটগুলোতে লেখার বা আঁকার জন্য অথবা ক্যাপচার করা ছবি থেকে একটা এলাকা ক্রপ করার জন্য সেগুলি ক্যাপচার করে।

- 1 আপনি ক্যাপচার করতে চান এমন কনটেন্ট থাকলে এয়ার কমান্ড প্যানেল খুলুন ও **স্ক্রিনে লেখা** ট্যাপ করুন।
বর্তমান স্ক্রীনটি স্বয়ংক্রিয়ভাবে ক্যাপচার হয় এবং সম্পাদনা টুলবার প্রদর্শিত হয়।
- 2 স্ক্রীনশটে একটি মেঘো লিখুন।



- 3 স্ক্রীনশট শেয়ার করুন অথবা সংরক্ষণ করুন।

আপনি **গ্যালারি**-তে ক্যাপচার করা স্ক্রীনশটগুলি চেক করতে পারেন।



কিছু অ্যাপ এবং ফিচার ব্যবহার করার সময় একটি স্ক্রীনশট ক্যাপচার করা সম্ভব নয়।

Bixby Vision

আপনি কনটেন্ট এর উপরে S Pen নিয়ে গেলে কনটেন্ট শনাক্ত হবে এবং লভ্য অনুসন্ধান আইকনগুলি প্রদর্শিত হবে। অনুরূপ ছবি অনুসন্ধান করতে, টেক্সট শনাক্ত ও অনুবাদ করতে এবং আরও অনেক কিছু করতে ফিচারটি ব্যবহার করুন। আরো তথ্যের জন্য [Bixby Vision](#) দেখুন।



- 1 যখন কোনো এমন ছবি থাকে যার থেকে আপনি প্রাসঙ্গিক তথ্য অনুসন্ধান করতে চান বা যার থেকে টেক্সট বার করতে চান তখন এয়ার কমান্ড প্যানেল খুলুন ও **Bixby Vision** ট্যাপ করুন।
- 2 আপনি যে কনটেন্ট চান তার উপরে S Pen নিয়ে যান। যখন উপলব্ধ বিকল্পগুলি স্ক্রিনে উপস্থিত হয়, আপনার পছন্দের বিকল্প নির্বাচন করুন।



অনুবাদ

আপনি যে টেক্সট অনুবাদ করতে চান তার উপরে S Pen নিয়ে যান। টেক্সটে থাকা ইউনিটগুলোও রূপান্তরিত হবে।

- 1 আপনি অনুবাদ করতে চান এমন টেক্সট থাকলে এয়ার কমান্ড প্যানেল খুলুন ও **অনুবাদ** ট্যাপ করুন।
- 2 স্ক্রিনের শীর্ষে অনুবাদক প্যানেলে ভাষাগুলি নির্বাচন করুন।
আপনি **T** অথবা **≡** ট্যাপ করে শব্দ ও বাক্যের মাঝে টেক্সট পরিবর্তন করতে পারেন।

- 3 আপনি যে টেক্সট অনুবাদ করতে চান বা যে ইউনিট রূপান্তর করতে চান তার উপরে S Pen নিয়ে যান। অনুবাদিত টেক্সট প্রদর্শিত হবে। আসল টেক্সটের উচ্চারণ শুনতে  ট্যাপ করুন। আপনার নির্বাচন করা ভাষার ভিত্তিতে  আইকন প্রদর্শিত নাও হতে পারে।

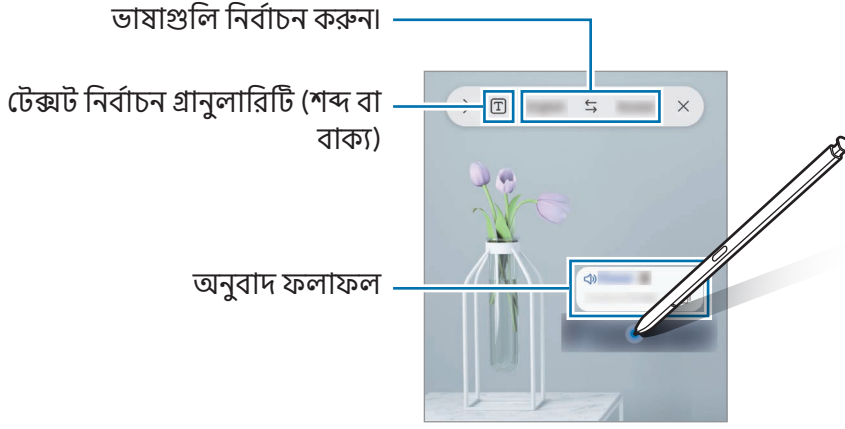

- এই ফিচারটি কিছু ভাষা সমর্থন নাও করতে পারে।
- স্ক্রীনে শনাক্তযোগ্য টেক্সট থাকলে তবেই কেবল এই ফিচারটি লভ্য হয়।

ক্যালেন্ডারে লিখুন

ক্যালেন্ডার স্ক্রীনে লিখে বা অঙ্কন করে আপনার পরিকল্পনাগুলি পূরণ করুন।

এয়ার কমান্ড প্যানেল খুলুন, **ক্যালেন্ডারে লিখুন**-এ ট্যাপ করুন এবং তারপর ক্যালেন্ডারে আপনার প্ল্যানগুলি পূর্ণ করুন। আপনার সম্পূর্ণ করা হয়ে গেলে **সংরক্ষণ** ট্যাপ করুন। এটি সম্পাদনা করতে -এ ট্যাপ করুন।

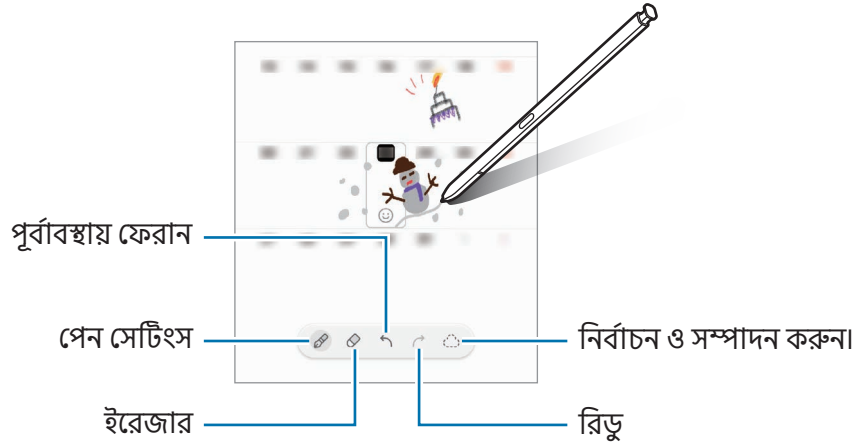

S Pen-টু-টেক্সট

আপনি যে কোনও কিছু কে S Pen দিয়ে লেখা পাঠ্যে রূপান্তর করতে ডিভাইসটি সেট করতে পারেন।

1 সেটিংস খুলুন, **উচ্চতর ফিচারসমূহ** → S Pen → S Pen-টু-টেক্সট ট্যাপ করুন এবং তারপরে এটি চালু করতে সুইচটি ট্যাপ করুন।

 S Pen-এর সাহায্যে কীভাবে পাঠ্য সম্পাদনা করতে হয় সে সম্পর্কে জানতে, **কিভাবে সম্পাদনা করবেন** তা ট্যাপ করুন।

2 একটি পাঠ্য ইনপুট ঘরে লিখুন, যেমন একটি অনুসন্ধান ঘর বা ঠিকানা বার, S Pen ব্যবহার করে হাতের লেখা পাঠ্যে রূপান্তরিত হবে।

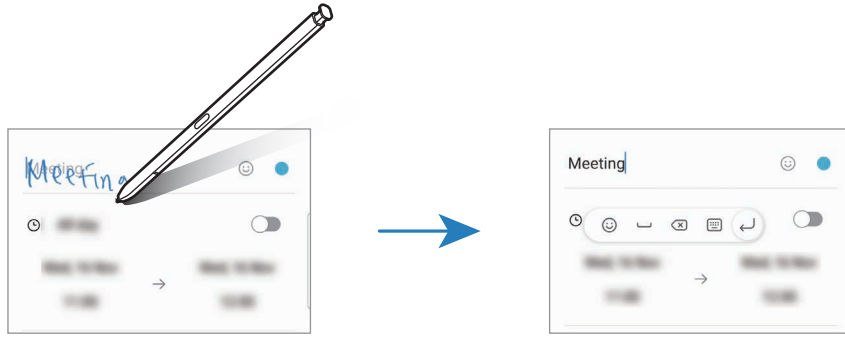

এয়ার ভিউ

একটা পপ-আপ উইন্ডোতে কনটেন্ট এর প্রিভিউ বা তথ্য অ্যাক্সেস করতে S Pen টিকে স্ক্রীনের একটা আইটেমের উপরে নিয়ে যান।

কিছু অ্যাপে, অ্যাকশন বাটনগুলো প্রিভিউ উইন্ডোতে প্রদর্শিত হবে।

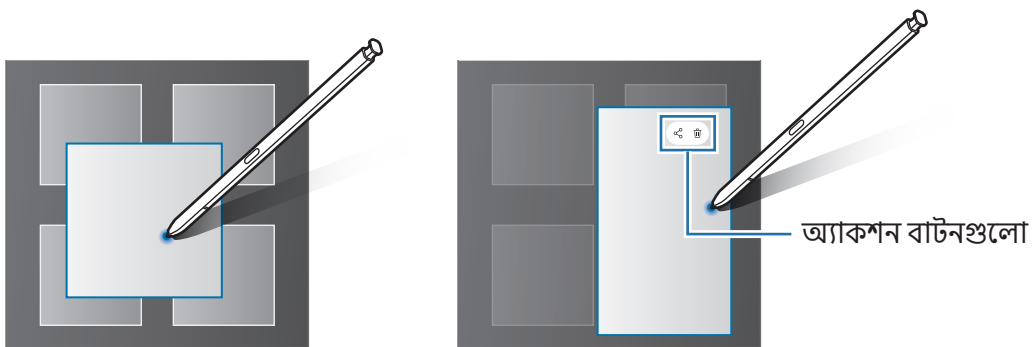

 এই ফিচারটি চালু না থাকলে, সেটিংস খুলুন, **উচ্চতর ফিচারসমূহ** → S Pen ট্যাপ করুন এবং তারপরে এটি চালু করতে **এয়ার ভিউ** সুইচটি ট্যাপ করুন।

পেন নির্বাচন করুন

(S Pen-এর সাহায্যে আইটেমগুলি দ্রুত নির্বাচন করা হচ্ছে)

S Pen বাটন টেপার ও ধরে থাকার সময় একাধিক আইটেম ও টেক্সট নির্বাচন করতে S Pen টিকে টেক্সট বা আইটেম তালিকার উপরে টেনে আনুন। আপনি নির্বাচিত আইটেমগুলো বা টেক্সটকে অন্য অ্যাপে কপি ও পেস্ট করতে বা সেগুলিকে অন্যদের সাথে শেয়ার করতে পারেন।

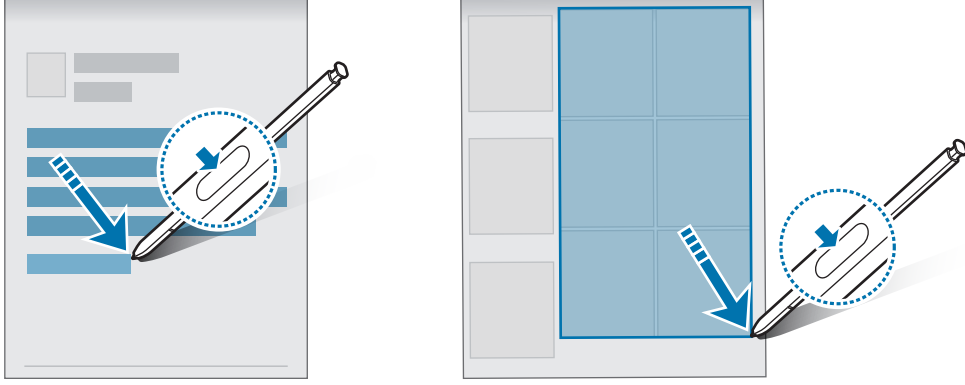

স্ক্রিন বন্ধ থাকাকালীন যেমো

আপনি এটাকে চালু না করে স্ক্রীনে লিখেই যেমো তৈরি করতে পারেন।

স্ক্রীনটি বন্ধ থাকলে, S Pen বাটনটি টিপে ধরে থাকার সময় S Pen-টি বিচ্ছিন্ন করুন বা স্ক্রীনটি দুবার ট্যাপ করুন।

আপনি যখন যেমো লেখার পরে সংরক্ষণ-এ ট্যাপ করেন অথবা স্লটে S Pen কে আবার প্রবেশ করান, যেমোটি Samsung Notes-এ সেভ হবে।

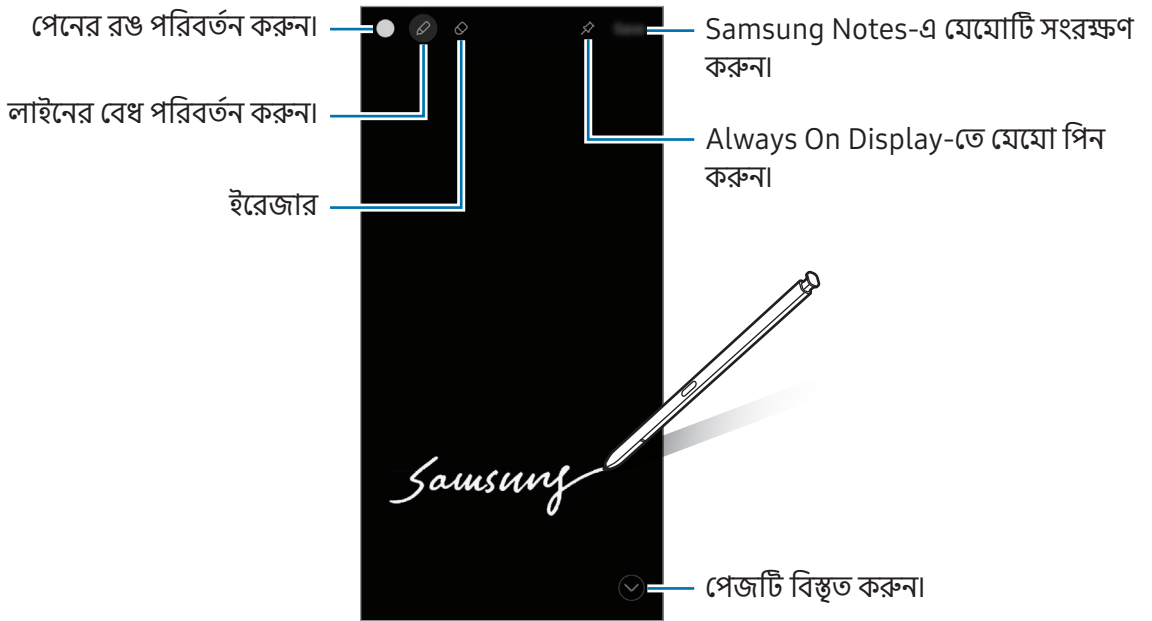



এই ফিচারটি চালু না থাকলে, সেটিংস খুলুন, উচ্চতর ফিচারসমূহ → S Pen ট্যাপ করুন এবং তারপরে এটি চালু করতে স্ক্রিন বন্ধ থাকাকালীন যেমো সুইচ করুন ট্যাপ করুন।

Always On Display-তে মেমো পিন করা হচ্ছে

Always On Display-এ কোনও স্ক্রীন বন্ধ মেমো পিন করতে -এ ট্যাপ করুন। পিন করা মেমো এখনও সংরক্ষিত হবে না।

পিন করা মেমো সম্পাদনা করতে,  দুবার ট্যাপ করুন। আপনি যদি সম্পাদিত মেমোটিকে আবার Always On Display-তে পিন করেন তাহলে আসল মেমোটি Samsung Notes-তে সেভ হবে।

পিন করা মেমো মিনিমাইজ করতে,  দুবার ট্যাপ করুন। মেমোটি Always On Display-তে  আইকন হিসেবে প্রদর্শিত হবে। মেমোটি আবার দেখতে, দুবার  ট্যাপ করুন।

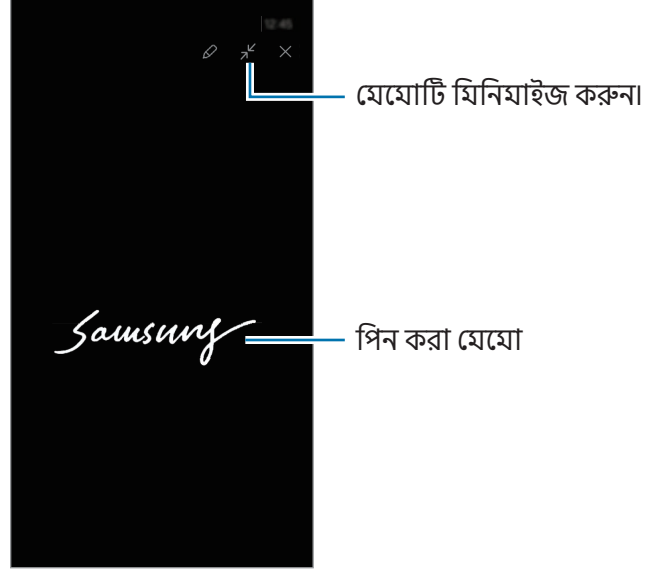

 আপনি কোনো মেমো খোলার পরে একটা নির্দিষ্ট সময়কাল পর্যন্ত যদি কোনো ক্রিয়াকলাপ সম্পন্ন না করেন তাহলে মেমোটি স্বয়ংক্রিয়ভাবে মিনিমাইজ হয়ে যাবে।

S Pen ব্যবহার করে স্ক্রীন আনলক করা

S Pen সংযুক্ত থাকা অবস্থায় স্ক্রীন লক থাকলে, আপনি S Pen বাটন টিপে স্ক্রীন আনলক করতে পারেন।

1 সেটিংস খুলুন এবং উচ্চতর ফিচারসমূহ → S Pen → S Pen-এর আরো সেটিংস ট্যাপ করুন।

2 এটি চালু করতে S Pen দিয়ে আনলক সুইচটি ট্যাপ করুন।

আপনি এখন S Pen বাটন টিপে স্ক্রীন আনলক করতে পারেন।



-  • S Pen দিয়ে আনলক ফিচারটি শুধুমাত্র স্ক্রীন লক পদ্ধতি সেট থাকার সময়ই লভ্য হয়।
- এই ফিচারটি ব্যবহার করতে আপনার ডিভাইসের সাথে S Pen সংযুক্ত থাকা আবশ্যিক।

ফোন

ভূমিকা

ভয়েস এবং ভিডিও কল করুন বা উত্তর দিন।

কল করা

- 1 ফোন অ্যাপ খুলুন এবং **কীপ্যাড** ট্যাপ করুন।
- 2 একটি ফোন নম্বর লিখুন।
- 3 একটি ভয়েস কল করতে  -এ ট্যাপ করুন বা একটি ভিডিও কল করতে  বা  -এ ট্যাপ করুন।

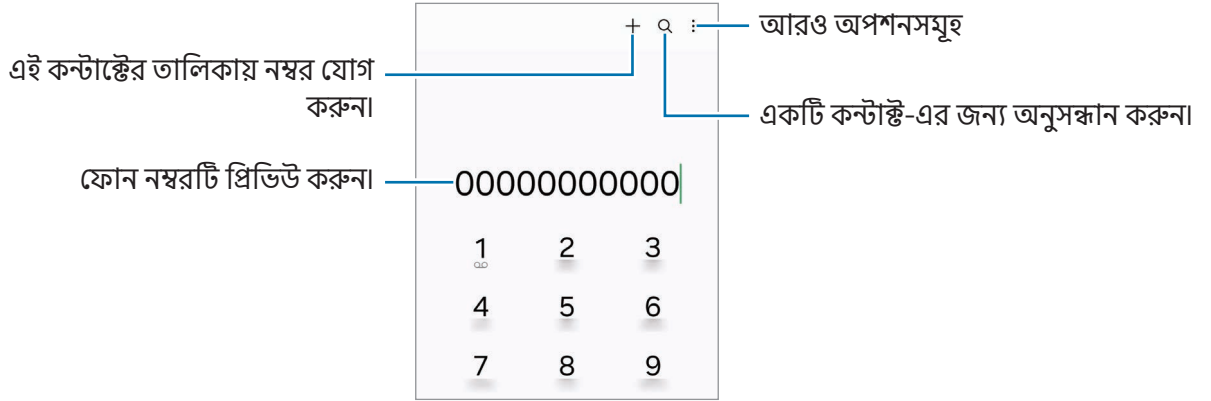

কল লগ বা পরিচিতি তালিকা থেকে কল করা

ফোন অ্যাপ খুলুন, **সাম্প্রতিক**-এ ট্যাপ করুন বা **কন্টাক্ট**-এ ট্যাপ করুন এবং কল করার জন্য ডানদিকে ফোন পরিচিতি বা ফোন নম্বরের উপর সোয়াইপ করুন।

এই ফিচারটি বন্ধ থাকলে,  → **সেটিংস** → **কলের অন্যান্য সেটিংস** ট্যাপ করুন এবং তারপরে এটি চালু করতে **কল করতে বা টেক্সট পাঠাতে সোয়াইপ করুন** সুইচটি ট্যাপ করুন।

স্পিড ডায়াল ব্যবহার করা

স্পিড ডায়াল করার জন্য একটি নম্বর সেট করতে **ফোন** অ্যাপ খুলুন, **কীপ্যাড** →  → **স্পিড ডায়াল নম্বর** ট্যাপ করুন, একটি স্পিড ডায়াল নম্বর নির্বাচন করুন তারপর একটি ফোন নম্বর যোগ করুন।

একটি কল করার জন্য, কীপ্যাডে একটি স্পিড ডায়াল নম্বর স্পর্শ করে ধরে থাকুন। 10 বা তার বেশি স্পিড ডায়াল নম্বরের জন্য, নম্বরের প্রথম ডিজিট (গুলি) ট্যাপ করুন, তারপর শেষ ডিজিটটি স্পর্শ করে ধরে থাকুন।

উদাহরণস্বরূপ, আপনি যদি 123 নম্বরটি সেট করেন স্পিড ডায়াল নম্বর হিসেবে, 1 ট্যাপ করুন, 2 ট্যাপ করুন, এবং 3 স্পর্শ করে ধরে থাকুন।

একটি আন্তর্জাতিক কল করা

- 1 ফোন অ্যাপ খুলুন এবং **কীপ্যাড** ট্যাপ করুন।
- 2 + চিহ্নটি উপস্থিত না হওয়া পর্যন্ত **0** স্পর্শ করে ধরে থাকুন।
- 3 কান্ট্রি কোড, এরিয়া কোড এবং ফোন নম্বর লিখুন তারপর  ট্যাপ করুন।

কল প্রাপ্ত হওয়া



একটি কলের উত্তর দেওয়া

কল আসলে বড় বৃত্তের বাইরে  টেনে আনুন।

একটি কল বাতিল করা

কল আসলে বড় বৃত্তের বাইরে  টেনে আনুন।

ইনকামিং কল প্রত্যাখ্যান করার সময় একটি মেসেজ পাঠাতে, **মেসেজ পাঠান** বার উপর দিকে টানুন এবং পাঠানোর জন্য একটি মেসেজ নির্বাচন করুন।

বিভিন্ন প্রত্যাখ্যান মেসেজ তৈরি করতে, **ফোন** অ্যাপ খুলুন,  → **সেটিংস** → **দ্রুত প্রত্যাখ্যানের মেসেজ** ট্যাপ করুন, একটি মেসেজ প্রবেশ করান তারপর  ট্যাপ করুন।

ব্লকিং ফোন নম্বর

আপনার ব্লক লিস্টে যোগ করা নির্দিষ্ট নম্বর থেকে কল ব্লক করা।

ফোন অ্যাপটি খুলুন,  → **সেটিংস** → **নম্বরগুলো ব্লক করুন** ট্যাপ করুন এবং তারপরে অবরুদ্ধ নম্বরগুলির তালিকাতে সংরক্ষণ করতে পরিচিতি বা ফোন নম্বরগুলি নির্বাচন করুন।

যখন ব্লককৃত নম্বর আপনার সাথে যোগাযোগ করতে চায়, আপনি কোন বিজ্ঞপ্তি পাবেন না। কলগুলি কল লগে লগ করা হবে।



যারা নিজের কলার আইডি দেখায় না তাদের কলও আপনি ব্লক করতে পারবেন। ফিচারটি চালু করতে **অজানা নম্বর থেকে আসা কল ব্লক করুন** সুইচটি ট্যাপ করুন।

কলের সময়কার অপশনগুলো

- **কল সহায়তা** → **টেক্সট কল**: টেক্সটের মাধ্যমে অন্য পক্ষের সাথে যোগাযোগ করুন। আরো তথ্যের জন্য **টেক্সট কল** দেখুন।
- **কল সহায়তা** → **সরাসরি অনুবাদ**: ভয়েস কলের সময় আপনি যে ভাষাটি নির্বাচন করেছেন তাতে রিয়েল-টাইম অনুবাদ পান। এই ফিচারটি ব্যবহার করতে, **ফোন** অ্যাপটি খুলুন, **☰** → **সেটিংস** → **সরাসরি অনুবাদ** ট্যাপ করুন এবং তারপরে এটি চালু করতে সুইচটি ট্যাপ করুন। আরো তথ্যের জন্য **সরাসরি অনুবাদ** দেখুন।
- **কল যোগ করুন**: একটি দ্বিতীয় কল ডায়াল করুন। প্রথম কলটি হোল্ডে রাখা হবে। যখন দ্বিতীয় কলটি শেষ করবেন, প্রথম কলটি পুনরারম্ভ হবে।
- **কল অপেক্ষায় রাখুন**: একটি কল ধরে রাখুন।
- **ভিডিও কল**: একটি ভিডিও কলে সুইচ করুন।
- **Bluetooth**: যদি কোন Bluetooth হেডসেট ডিভাইসটির সাথে যুক্ত থাকে তাহলে সেটিতে সুইচ করুন।
- **স্পীকার**: স্পীকারফোন বন্ধ বা চালু করুন। স্পীকারফোন ব্যবহারের সময়, ডিভাইসটি আপনার কানের থেকে দূরে রাখুন।
- **শব্দহীন করুন**: হাইক্রোফোনটি বন্ধ করে দিন যাতে অপর পক্ষ আপনার কথা শুনতে না পায়।
- **কীপ্যাড/লুকান**: কীপ্যাড খুলুন বা বন্ধ করুন।
- **📞**: বর্তমান কল শেষ করুন।
- **📞**: একটি ভিডিও কলের সময়, একটি ভয়েস কলে সুইচ করুন।
- **📞**: একটি ভিডিও কলের সময় মানুষকে শনাক্ত এবং ট্র্যাক করে কোণটি পরিবর্তন করতে এবং স্বয়ংক্রিয়ভাবে জুম করতে ডিভাইসটি সেট করুন।
- **📞**: একটি ভিডিও কলের সময়, স্ক্রীনটি লক করুন।
- **ইফেক্ট**: একটি ভিডিও কলের সময়, বিভিন্ন ইফেক্ট প্রয়োগ করুন।
- **📞**: একটি ভিডিও কলের সময়, স্ক্রীন রেসিও পরিবর্তন করুন।
- **ক্যামেরা**: একটি ভিডিও কল চলাকালীন, অপরপক্ষ যাতে আপনাকে দেখতে না পায় তার জন্য ক্যামেরা বন্ধ করে দিন।
- **সুইচ**: একটি ভিডিও কল চলাকালীন, সামনের এবং পিছনের ক্যামেরার মধ্যে সুইচ করুন।



ক্যারিয়ার বা যডেলের উপর নির্ভর করে কিছু ফিচার লভ্য নাও হতে পারে।

কল সহায়তা

টেক্সট কল

টেক্সটের মাধ্যমে অন্য পক্ষের সাথে যোগাযোগ করুন।

কোনও ভয়েস কল করা বা গ্রহণ করার সময়, **কল সহায়তা** → **টেক্সট কল** ট্যাপ করুন।

যখন কলটি সংযুক্ত থাকে, তখন একটি ভয়েস শুভেচ্ছা স্বয়ংক্রিয়ভাবে অন্য পক্ষের কাছে বিতরণ করা হয় এবং অন্য পক্ষ যা বলে তা আপনার স্ক্রীনে পার্শ্ব হিসাবে প্রদর্শিত হয়।

আপনি যদি দ্রুত প্রতিক্রিয়া তালিকা থেকে কোনও প্রতিক্রিয়া নির্বাচন করেন বা পার্শ্ব প্রবেশ করেন তবে এটি একটি ভয়েসের মাধ্যমে অন্য পক্ষের কাছে প্রেরণ করা হবে।

কোনও ভয়েস কলে সুইচ করতে, কল স্ক্রিনের ডানদিকে সোয়াইপ করুন এবং **ভয়েস কলে সুইচ করুন** ট্যাপ করুন।

সেটিংস পরিবর্তন করতে, **ফোন** অ্যাপটি খুলুন এবং **☰** → **সেটিংস** → **টেক্সট কল** ট্যাপ করুন।

সরাসরি অনুবাদ

ভয়েস কলের সময় আপনি যে ভাষাটি নির্বাচন করেছেন তাতে রিয়েল-টাইম অনুবাদ পান। এই ফিচারটি ব্যবহার করতে, **ফোন** অ্যাপটি খুলুন, **☰** → **সেটিংস** → **সরাসরি অনুবাদ** ট্যাপ করুন এবং তারপরে এটি চালু করতে সুইচটি ট্যাপ করুন।

কোনও ভয়েস কল করা বা গ্রহণ করার সময়, **কল সহায়তা** → **সরাসরি অনুবাদ** ট্যাপ করুন। স্ক্রিনের শীর্ষে অনুবাদক প্যানেলে ভাষাগুলি নির্বাচন করুন।

অনুবাদ বন্ধ করতে, কল স্ক্রিনে ডানদিকে সোয়াইপ করুন এবং **অনুবাদ বন্ধ করুন** ট্যাপ করুন।

অতিরিক্ত সেটিংস পরিবর্তন করতে, **ফোন** অ্যাপটি খুলুন এবং **☰** → **সেটিংস** → **সরাসরি অনুবাদ** ট্যাপ করুন।

কন্টাক্ট

ভূমিকা

নতুন কন্টাক্টগুলো তৈরি করুন বা ডিভাইসে কন্টাক্ট এর ব্যবস্থাপনা করুন।

কন্টাক্টগুলো যোগ করা

নতুন কন্টাক্টগুলো তৈরি করা

- 1 কন্টাক্ট খুলুন এবং **+** ট্যাপ করুন।
- 2 একটি স্টোরেজ অবস্থান নির্বাচন করুন।
- 3 কন্টাক্ট তথ্য এন্টার করান এবং **সংরক্ষণ**-এ ট্যাপ করুন।

কন্টাক্ট ইমপোর্ট করা

অন্য স্টোরেজ থেকে ইমপোর্ট করে আপনার ডিভাইসে কন্টাক্ট যোগ করুন।

- 1 কন্টাক্ট অ্যাপ খুলুন এবং **≡** → **কন্টাক্ট ব্যবস্থাপনা** → **কন্টাক্টগুলো ইমপোর্ট**-এ ট্যাপ করুন।
- 2 কন্টাক্টগুলি ইমপোর্ট করতে অন-স্ক্রীনে প্রদর্শিত নির্দেশাবলী অনুসরণ করুন।

আপনার ওয়েব অ্যাকাউন্টের সাথে কন্টাক্ট সিঙ্ক করা



আপনার ওয়েব অ্যাকাউন্টে সেভ করা অনলাইন কন্টাক্ট এর সাথে আপনার ডিভাইসের কন্টাক্ট সিঙ্ক করুন, যেমন আপনার Samsung account।



- 1 **সেটিংস** খুলুন, **অ্যাকাউন্ট ও ব্যাকআপ** → **অ্যাকাউন্ট ব্যবস্থাপনা** ট্যাপ করুন এবং সিঙ্ক করতে অ্যাকাউন্টটি নির্বাচন করুন।
- 2 **অ্যাকাউন্ট সম্বলয় করুন** ট্যাপ করুন এবং এটি চালু করতে **কন্টাক্ট** সুইচটি ট্যাপ করুন।

কন্টাক্টগুলো সন্ধান করা

কন্টাক্ট অ্যাপ খুলুন। কন্টাক্ট এর তালিকার উপরের **Q** এ ট্যাপ করুন এবং অনুসন্ধানের নির্ণায়ক এন্টার করুন।

কন্টাক্ট এ ট্যাপ করুন। তারপর নিম্নলিখিত কাজগুলির মধ্যে একটি করুন:

-  : একটি ভয়েস কল করুন।
-  : একটি মেসেজ লিখুন।

-  /  : একটি ভিডিও কল করুন।
-  : একটি ইমেল লিখুন।

কন্টাক্টগুলো ডিলিট করা

- 1 **কন্টাক্ট** অ্যাপটি খুলুন এবং  → **সম্পাদনা করুন** ট্যাপ করুন।
- 2 কন্টাক্টগুলো নির্বাচন করুন এবং ট্যাপ করুন **মুছুন**।

একের পর এক কন্টাক্ট মুছে ফেলার জন্য, কন্টাক্টের তালিকা থেকে একটি কন্টাক্টে ট্যাপ করুন এবং **আরও** → **মুছুন**-এ ট্যাপ করুন।

কন্টাক্ট শেয়ার করা

আপনি বিভিন্ন শেয়ার করার অপশনগুলি ব্যবহার করে অন্যদের সাথে কন্টাক্টগুলি শেয়ার করতে পারেন।

- 1 **কন্টাক্ট** অ্যাপটি খুলুন এবং  → **সম্পাদনা করুন** ট্যাপ করুন।
- 2 কন্টাক্ট নির্বাচন করুন এবং **শেয়ার করুন**-এ ট্যাপ করুন।
- 3 একটি শেয়ার করার পদ্ধতি নির্বাচন করুন।

গ্রুপ তৈরী করা

আপনি পরিবার, বা বন্ধুবান্ধবের মত গ্রুপ তৈরী করতে পারেন এবং গ্রুপ অনুসারে কন্টাক্ট নিয়ন্ত্রণ করতে পারেন।

- 1 **কন্টাক্ট** অ্যাপটি খুলুন এবং  → **গ্রুপ** → **গ্রুপ তৈরি করুন**-এ ট্যাপ করুন।
- 2 গ্রুপ তৈরী করার জন্য অন-স্ক্রীনে প্রদর্শিত নির্দেশাবলী অনুসরণ করুন।

ডুপ্লিকেট কন্টাক্টগুলো মার্জ করা

যদি আপনার কন্টাক্টের তালিকায় একই কন্টাক্ট দুবার থাকে, তবে আপনার কন্টাক্টের তালিকাটি সহজতর করার জন্য এগুলিকে একটিতে মার্জ করুন।

- 1 **কন্টাক্ট** অ্যাপটি খুলুন এবং  → **কন্টাক্ট ব্যবস্থাপনা** → **কন্টাক্টগুলো মার্জ করুন**-এ ট্যাপ করুন।
- 2 কন্টাক্টগুলো টিক করুন এবং ট্যাপ করুন **সংযুক্ত**।



মেসেজ

ভূমিকা

কথোপকথনের মাধ্যমে মেসেজগুলি পাঠান এবং চেক করুন।

রোমিংয়ে থাকাকালীন মেসেজ পাঠানো অথবা পাওয়ার জন্য আপনাকে অতিরিক্ত চার্জ দিতে হতে পারে।

মেসেজ পাঠানো

- 1 মেসেজ অ্যাপ খুলুন এবং  ট্যাপ করুন।
- 2 প্রাপক যোগ করুন এবং একটি মেসেজ লিখুন।
একটি ভয়েস বার্তা রেকর্ড এবং পাঠাতে,  স্পর্শ করে ধরে থাকুন এবং আপনার বার্তা বলুন। মেসেজ ইনপুট ঘর খালি থাকলেই কেবল রেকর্ডিং আইকনটি প্রদর্শিত হয়।
- 3 মেসেজ পাঠাতে  ট্যাপ করুন।

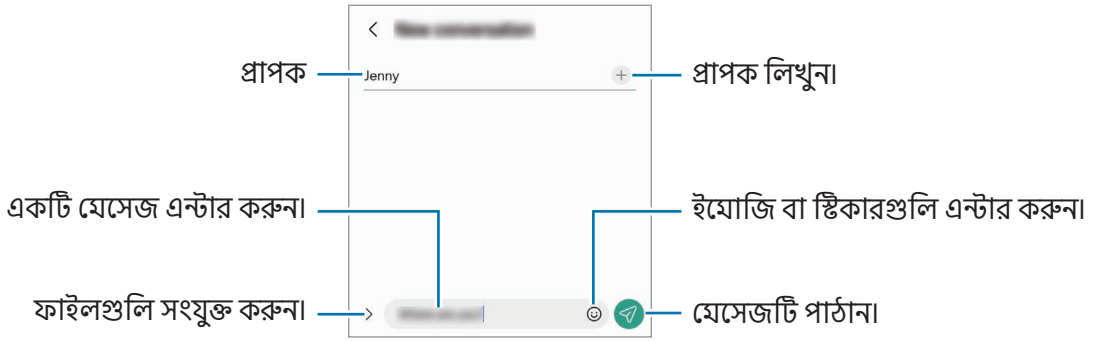

মেসেজগুলি চেক করা হচ্ছে

- 1 মেসেজ অ্যাপ খুলুন এবং **কথোপকথনগুলো** ট্যাপ করুন।
- 2 মেসেজের তালিকায়, একটি কন্টাক্ট বা একটি ফোন নম্বর নির্বাচন করুন।
 - মেসেজের উত্তর দিতে, মেসেজ ইনপুট ঘর-এ ট্যাপ করুন, মেসেজ লিখুন তারপর -এ ট্যাপ করুন।
 - হরফের আকার সামঞ্জস্য করতে, স্ক্রিনের উপরে দুটি আঙ্গুল ছড়িয়ে দিন অথবা পিঞ্চ করুন।

মেসেজ বাছাই করা

আপনি বিভাগ অনুসারে মেসেজগুলি বাছাই করতে পারেন।

মেসেজ অ্যাপ খুলুন এবং **কথোপকথনগুলো** → **+** ট্যাপ করুন।

যদি বিভাগটির অপশন প্রদর্শিত না হয় তবে **⋮** → **সেটিংস** -এ ট্যাপ করুন এবং এটি চালু করতে **কথোপকথনের বিভাগ** সুইচে ট্যাপ করুন।

মেসেজগুলো মোছা

যুহতে একটি বার্তা স্পর্শ করে ধরে থাকুন তারপর **যুছুন** ট্যাপ করুন।

মেসেজ সেটিংস পরিবর্তন করা হচ্ছে

মেসেজ অ্যাপ্লিকেশন খুলুন, **⋮** → **সেটিংস**-এ ট্যাপ করুন। আপনি অযাচিত মেসেজগুলি ব্লক করতে পারেন, বিজ্ঞপ্তি সেটিংস পরিবর্তন করতে পারেন এবং আরও অনেক কিছু।

ক্যামেরা

ভূমিকা

বিভিন্ন মোড এবং সেটিংস ব্যবহার করে ফটো নিন এবং ভিডিও রেকর্ড করুন।

ক্যামেরা শিষ্টাচার

- অন্য কারো ছবি তাদের অনুমতি ছাড়া তুলবেন না বা তাদের ভিডিও রেকর্ড করবেন না।
- আইনগতভাবে নিষিদ্ধ যেখানে সেখানে ফটো তুলবেন না অথবা ভিডিও রেকর্ড করবেন না।
- যেখানে অন্য কারো গোপনীয়তা লঙ্ঘন হতে পারে এমন স্থানে ছবি তুলবেন না বা ভিডিও রেকর্ড করবেন না।

ছবি তোলা

1 ক্যামেরা অ্যাপটি খুলুন।

আপনি সাইড বাটনটি দু'বার টিপে বা লক করা স্ক্রিনে -কে বায় দিকে টেনে এনেও অ্যাপটি খুলতে পারেন।



- **ক্যামেরা** অ্যাপকে লক করা স্ক্রিনে খোলা হলে বা স্ক্রিন লক পদ্ধতি সেট করার সময় স্ক্রিন বন্ধ হয়ে গেলে কিছু ক্যামেরা ফিচার লভ্য হবে না।
- যখন ব্যবহার না হয় তখন ক্যামেরাটি স্বয়ংক্রিয়ভাবে বন্ধ হয়ে যায়।
- ক্যারিয়ার বা মডেলের উপর নির্ভর করে কিছু পদ্ধতি লভ্য নাও হতে পারে।

2 ক্যামেরাকে যেখানে ফোকাস করা উচিত সেখানকার ছবিটি প্রিভিউ স্ক্রিনে ট্যাপ করুন।

ছবির উজ্জ্বলতা সামঞ্জস্য করতে, বিজ্ঞপ্তি বারটি টানুন যা বৃত্তাকার ফ্রেমের উপরে বা নীচে প্রদর্শিত হবে।

3 একটি ফটো তুলতে -এ ট্যাপ করুন।



শুটিং মোডটি পাল্টাতে, শুটিং মোডের তালিকাটিকে বাঁদিকে বা ডানদিকে টেনে নিয়ে আসুন বা প্রিভিউ স্ক্রিনের উপরে বাঁদিকে বা ডানদিকে সোয়াইপ করুন।





- শুটিং মোড এবং যে ক্যামেরা ব্যবহার করা হচ্ছে তার উপর নির্ভর করে প্রিভিউ স্ক্রিন ভিন্ন হতে পারে।
- বিষয়টি কাছাকাছি কিনা তা ফোকাস টি পরিষ্কার নাও হতে পারে। সঠিক দূরত্ব থেকে ফটো বা ভিডিওগুলি নিন।
- আপনার তোলা ফটো যদি আবছা দেখায়, ক্যামেরার লেন্সটি পরিষ্কার করুন এবং আবার চেষ্টা করুন।
- লেন্স যে ক্ষতিগ্রস্ত বা দূষিত নয় তা নিশ্চিত করুন। অন্যথায়, যে সব মোডে হাই রেজোলিউশনের প্রয়োজন সেখানে ডিভাইসটি সঠিকভাবে কাজ করবে না।
- আপনার ডিভাইসের ক্যামেরাটির ওয়াইড-এঞ্জেল লেন্স রয়েছে। ওয়াইড-এঞ্জেল ছবি বা ভিডিওতে সামান্য সমস্যা দেখা যেতে পারে এবং তা ডিভাইসের পারফরম্যান্স সমস্যার নির্দেশ করে না।
- ভিডিও রেকর্ডিংয়ের সর্বোচ্চ ক্ষমতা রেজোলিউশনের উপর নির্ভর করে ভিন্ন হতে পারে।
- ক্যামেরার কভারের বাইরের এবং ভেতরের তাপমাত্রার পার্থক্যের কারণে, ডিভাইসটিতে বাতাসের তাপমাত্রার হঠাৎ পরিবর্তনের ফলে ক্যামেরাটিতে ধোঁয়াশা বা ঘনীভূত হতে পারে। ক্যামেরাটি ব্যবহার করার প্ল্যান করার সময় এই সকল পরিস্থিতি যাতে না হয় তার চেষ্টা করবেন। যদি ধোঁয়াশা হয়ে থাকে তবে ফটো তোলার বা ভিডিও রেকর্ডিংয়ের আগে ঘরের তাপমাত্রায় ক্যামেরাটিকে স্বাভাবিকভাবে শুকিয়ে যেতে দিন, নইলে সেগুলো ঝাপসা হতে পারে।

ক্যামেরা বাটন ব্যবহার করা

- কোনও ভিডিও রেকর্ড করতে ক্যামেরা বাটনটি স্পর্শ করে ধরে থাকুন।
- আপনি যদি ক্যামেরা বাটনটি  আইকনে টেনে আনেন তবে আপনি বাটনটি ধরে না রেখে একটি ভিডিও রেকর্ড করতে পারেন।
- বাস্ট শট নিতে, ক্যামেরা বাটনটিকে স্ক্রিনের প্রান্ত পর্যন্ত সোয়াইপ করুন এবং ধরে রাখুন। আপনি যদি পূর্বরূপ স্ক্রিনে  ট্যাপ করেন এবং **এটি করতে শাটার বাটন সোয়াইপ করুন** → **GIF তৈরি করুন** ট্যাপ করেন তবে আপনি GIFs তৈরি করতে পারেন।
- আপনি যদি আরো একটি ক্যামেরার বাটন যুক্ত করেন, তবে আপনি এটিকে স্ক্রিনের যে কোনও জায়গায় সরিয়ে নিতে পারেন এবং আরও সহজে ফটো তুলতে পারেন। প্রিভিউ স্ক্রিনে, ট্যাপ করুন  → **শুটিংয়ের পদ্ধতি** এবং এটি চালু করতে **ভাসমান শাটার বাটন** সুইচটি ট্যাপ করুন।

শুটিং মোডের তালিকা সম্পাদনা করা

শুটিং মোড তালিকা সম্পাদনা করতে, তালিকায় **আরো** ট্যাপ করুন,  ট্যাপ করুন এবং তারপরে মোডগুলি আপনি যেখানে চান সেখানে টেনে আনুন।

জুম ফিচার ব্যবহার করা

পিছনের ক্যামেরা ব্যবহার করার সময় জুম ইন বা আউট করতে, পূর্বরূপ স্ক্রীনে পছন্দসই জুম আইকনটি নির্বাচন করুন। আপনি জুম আইকনটি ট্যাপ করার সময় প্রদর্শিত জুম স্তরের তালিকা থেকে পছন্দসই জুম স্তরটিও নির্বাচন করতে পারেন। জুমটি আরও সঠিকভাবে সামঞ্জস্য করতে, জুম আইকনটি টেনে আনুন, পিঞ্চ করুন বা প্রিভিউ স্ক্রীনে দুটি আঙ্গুল আলাদা করে ছড়িয়ে দিন।

যদি জুম অনুপাত একটি নির্দিষ্ট পরিমাণ অতিক্রম করে, আপনি ছবিটিতে কোথায় জুম করছেন তা নির্দেশ করতে একটি জুম গাইড ম্যাপ উপস্থিত হবে।



ফোকাস (AF) এবং এক্সপোজার (AE) লক করা

ক্যামেরাকে বিষয় বা আলোর উৎসের ভিত্তিতে স্বয়ংক্রিয়ভাবে সামঞ্জস্য করতে প্রতিরোধ করার জন্য আপনি একটি নির্বাচিত এলাকায় ফোকাস বা এক্সপোজার লক করতে পারেন।

যে জায়গাটিতে ফোকাস করতে হবে সেইটা স্পর্শ করে ধরে থাকুন, AF/AE ফ্রেমটি জায়গাটিতে প্রদর্শিত হবে এবং ফোকাস এবং এক্সপোজার সেটিংস লক করা হবে। আপনার একটি ফটো তোলার পরেও সেটিং লক হয়ে থাকে।



এই ফিচার শুটিং মোডের উপর নির্ভর করে লভ্য নাও হতে পারে।

বর্তমান শুটিং মোডের অপশন

প্রিভিউ স্ক্রিনে, নিম্নলিখিত অপশনগুলি ব্যবহার করুন।

- ✖ : ফ্ল্যাশ চালু বা বন্ধ করুন।
- ⌚ : ক্যামেরা স্বয়ংক্রিয়ভাবে একটি ফটো নেওয়ার আগের বিলম্বের দৈর্ঘ্য নির্বাচন করুন।
- 3:4 : ছবির জন্য একটি দিক অনুপাত নির্বাচন করুন।
- 12M : ছবিগুলির জন্য একটি রেজোলিউশন নির্বাচন করুন।
- ⏮ : মোশন ফটো ফিচারটি চালু বা বন্ধ করুন। আপনি যদি এটি চালু করেন তবে ক্যামেরা বাটনটি ট্যাপ করার কয়েক সেকেন্ড আগে থেকে একটি ভিডিও ক্লিপও নেওয়া হবে।
- 📏 : সুপার স্টেডি ফিচারটি চালু বা বন্ধ করুন।
- 🔄 : হাইপারল্যাপস ভিডিওগুলির জন্য রেকর্ডিংয়ের সময় পরিবর্তন করুন।
- AUTO : হাইপারল্যাপস ভিডিওগুলির জন্য একটি ফ্রেম হার নির্বাচন করুন।
- 9:16 : ভিডিওর জন্য একটি দৃষ্টিকোণের অনুপাত নির্বাচন করুন।
- FHD₃₀ / FHD₂₄₀ / FHD : ভিডিওগুলির জন্য একটি রেজোলিউশন নির্বাচন করুন।
- 🌫 : একটি ফিল্টার ইফেক্ট বা সৌন্দর্য ইফেক্ট প্রয়োগ করুন।
- 📷 : একটি মিটারিং পদ্ধতি নির্বাচন করুন। এটি নির্ধারণ করে কিভাবে লাইটের ঘান গণনা করা হয়। 📷
সেন্টার-ওয়েটেড মিটারিং শটটির এক্সপোজার গণনা করার জন্য শটটির কেন্দ্র অংশে আলো ব্যবহার করে। 📷
ম্যাট্রিক্স মিটারিং সমগ্র দৃশ্যটির গড় করে। 📷 স্পট মিটারিং শটটির এক্সপোজার গণনা করার জন্য শটটির ঘনীভূত কেন্দ্রস্থলে আলো ব্যবহার করে।
- 🌞 : কালার টোনের সামঞ্জস্য বিধান করুন।
- 🟡 : খাবার মোডে, ফ্রেমটির মধ্যে থাকা কোনো বিষয়ে ফোকাস করুন এবং ফ্রেমের বাইরের ছবি ঝাপসা করে দিন।
- 🌡 : খাবার মোডে, রঙের তাপমাত্রা সামঞ্জস্য করুন।
- 📄 : ডুয়েল রেকর্ডিং মোডে, সঞ্চয় বিকল্পটি পরিবর্তন করুন।
- 📄 : ডুয়েল রেকর্ডিং মোডে, স্ক্রীনটি পরিবর্তন করুন।
- 🎯 : সিঙ্গেল টেক শটগুলি নেওয়ার সময় শুটিং বিকল্পগুলি কাস্টমাইজ করুন।



মডেল ও শুটিং মোডের উপর ভিত্তি করে লভ্য অপশনগুলো আলাদা হতে পারে।

ফটো মোড

ক্যামেরাটি আশেপাশের উপর নির্ভর করে স্বয়ংক্রিয়ভাবে শুটিংয়ের অপশনগুলি সামঞ্জস্য করে।
শুটিং মোড তালিকাতে, **ছবি** ট্যাপ করুন ও একটা ছবি নিতে  এ ট্যাপ করুন।

রেজোলিউশন পরিবর্তন করা

আপনি হাই-রেজোলিউশনের ফটো তুলতে পারেন।

শুটিং বিকল্পগুলিতে, রেজোলিউশনটি আপনি যা চান তাতে পরিবর্তন করতে **12M** ট্যাপ করুন এবং একটি ছবি তুলুন।

 হাডেলের উপর নির্ভর করে রেজোলিউশন ভিন্ন হতে পারে।

শট সম্পর্কে পরামর্শ

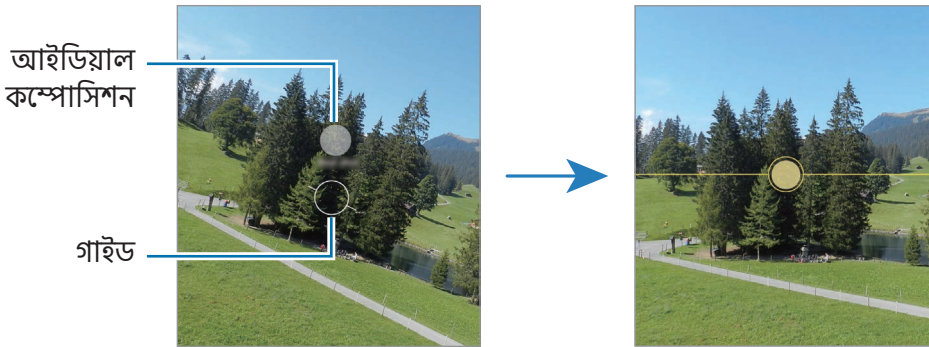

ক্যামেরাটি আপনার বিষয়টির অবস্থান এবং কোণকে সনাক্ত করে ছবিটির জন্য আদর্শ কম্পজিসানটিকে প্রস্তাব করে।
পূর্বরূপ স্ক্রীনে,  ট্যাপ করুন এবং এটি চালু করতে **শট সম্পর্কে পরামর্শ** সুইচটি ট্যাপ করুন।

- 1 শুটিং মোডের তালিকাতে, **ছবি** তে ট্যাপ করুন।
একটি গাইড প্রিভিউ স্ক্রিনে প্রদর্শিত হবে।
- 2 বিষয়টিতে নির্দেশটি পয়েন্ট করুন।
ক্যামেরা কম্পোজিটকে সনাক্ত করে এবং প্রিভিউ স্ক্রিনে প্রস্তাবিত কম্পোজিশন প্রদর্শিত হয়।
- 3 ডিভাইসটি সরান যাতে প্রস্তাবিত গঠনের নির্দেশিকা মেলে।
যখন আদর্শ কম্পোজিশন পাওয়া যায়, গাইড হলুদ এ পরিবর্তন হবে।
- 4 একটি ফটো তুলতে -এ ট্যাপ করুন।







সেলফি নেওয়া

আপনি সামনের ক্যামেরা দিয়ে সেল্ফ-পোর্ট্রেট নিতে পারেন।

- 1 প্রিভিউ স্ক্রীনে, উপরে বা নীচে সোয়াইপ করুন বা সেল্ফ-পোর্ট্রেটের জন্য সামনের ক্যামেরাতে সুইচ করতে  ট্যাপ করুন।
- 2 সামনের ক্যামেরা লেন্সের দিকে মুখ করুন।
ল্যান্ডস্কেপ বা লোকেদের একটি ওয়াইড-অ্যাঙ্গেল শটের মাধ্যমে সেল্ফ-পোর্ট্রেট নিতে, -এ ট্যাপ করুন।
- 3 একটি ফটো তুলতে -এ ট্যাপ করুন।



পরিষ্কার ক্লোজ-আপ ছবিগুলি নেওয়া হচ্ছে (Galaxy S24 Ultra)

আপনার বিষয়ের ছবিগুলির পরিষ্কার ক্লোজ-আপ তুলুন।

- 1 প্রিভিউ স্ক্রীনে, 1x ট্যাপ করুন।
 - 2 বিষয়টির কাছে ক্যামেরাটি রাখুন।
 - 3  দেখা গেলে, একটি ফটো তুলতে -এ ট্যাপ করুন।
-  যদি এই ফিচারটি চালু না থাকে তবে এটি চালু করতে  ট্যাপ করুন।



ফিল্টার এবং সৌন্দর্য ইফেক্ট প্রয়োগ করা

একটি ছবি তোলা আগে আপনি একটি ফিল্টার ইফেক্ট নির্বাচন করতে পারেন এবং ছকের রঙ বা মুখের আকারের যত মুখাবয়বের ফিচার সংশোধন করতে পারেন।

- 1 প্রিভিউ স্ক্রীনে,  ট্যাপ করুন।
- 2 ইফেক্টগুলি নির্বাচন করুন এবং একটি ফটো নিন।
আপনি যদি  ট্যাপ করেন তবে আপনি ফিল্টারগুলি ডাউনলোড করতে পারেন, বা আপনি **গ্যালারি** থেকে আপনার পছন্দমতো রঙিন টোন সহ একটি চিত্র ব্যবহার করে নিজের ফিল্টার তৈরি করতে পারেন।

নথি বা পাঠ্য স্ক্যান করা হচ্ছে



আপনি নথি বা পাঠ্য স্ক্যান করতে পারেন।

- 1 শুটিং মোডের তালিকাতে, **ছবি** তে ট্যাপ করুন।
- 2 ক্যামেরাটি অবজেক্টের দিকে নির্দেশ করুন এবং  ট্যাপ করুন।
 আইকনটি কেবল তখনই প্রদর্শিত হবে যখন কোনও নথি বা পাঠ্য সনাক্ত করা হবে।
- 3 **স্ক্যান** ট্যাপ করুন, আপনি যে অঞ্চলটি চান তা নির্বাচন করুন এবং তারপরে **সংরক্ষণ** ট্যাপ করুন।

ভিডিও মোড

ক্যামেরাটি আশেপাশের উপর নির্ভর করে স্বয়ংক্রিয়ভাবে শুটিংয়ের অপশনগুলি সামঞ্জস্য করে।

1 শুটিং মোড তালিকাতে, **ভিডিও** ট্যাপ করুন ও একটা ভিডিও রেকর্ড করতে  এ ট্যাপ করুন।

- রেকর্ড করার সময় সামনের এবং পিছনের ক্যামেরার মধ্যে পাল্টাতে, পূর্বরূপ স্ক্রিনে উপরের দিকে বা নীচের দিকে সোয়াইপ করুন বা -এ ট্যাপ করুন।
- রেকর্ডিংয়ের সময় ভিডিও থেকে একটি ছবি ক্যাপচার করতে,  ট্যাপ করুন।
- ভিডিও রেকর্ড করার সময় একটি নির্দিষ্ট দিক থেকে আসা উচ্চতর ভলিউমের শব্দটি রেকর্ড করতে, ক্যামেরাটিকে সেই দিকে নির্দেশিত করুন এবং জুমটি সঠিকভাবে স্থাপন করুন।

2 ভিডিও রেকর্ড করা বন্ধ করতে -এ ট্যাপ করুন।



- যদি আপনি ভিডিও রেকর্ড করার সময় অনেকক্ষণ ধরে ভিডিওর জুম করার ফিচারটি ব্যবহার করেন, তাহলে আপনার ডিভাইসকে অত্যধিক গরম হয়ে ওঠা থেকে এড়াতে ভিডিওর গুণমান কম হতে পারে।
- কম আলোর পরিবেশে অপ্টিক্যাল জুম হয়তো কাজ নাও করতে পারে।

রেজোলিউশন পরিবর্তন করা

আপনি 8K এর সর্বাধিক রেজোলিউশন সহ হাই-রেজোলিউশন ভিডিওগুলি রেকর্ড করতে পারেন।

শুটিং বিকল্পগুলিতে, রেজোলিউশনটি আপনি যা চান তাতে পরিবর্তন করতে  ট্যাপ করুন এবং একটি ভিডিও রেকর্ড করুন।

আপনি যখন কোনো ভিডিও রেকর্ডিং শেষ করেন, **গ্যালারি** অ্যাপে প্লে করুন। আপনি যখন আপনার পছন্দমতো কোনও ফ্রেমে  ট্যাপ করেন, ফ্রেমটি একটি ছবি হিসাবে সংরক্ষণ করা হবে।

ভিডিওগুলি স্থির করা (একদম স্থির)

ভিডিও রেকর্ড করার সময় যদি প্রচুর ঝাঁকুনি থাকে তবে আরও ভিডিও স্থিতিশীলতার জন্য সুপার স্টেডি ফিচারটি ব্যবহার করুন।

শুটিং মোডের লিস্টে **ভিডিও** ট্যাপ করুন, এটিকে চালু করতে শুটিং অপশনগুলিতে  ট্যাপ করুন এবং তারপরে একটি ভিডিও রেকর্ড করুন।

স্বতঃ ফ্রেমিং ফিচারটি ব্যবহার করে

(শুটিং কোণ পরিবর্তন করা এবং লোকেদের ট্র্যাক করে জুম করা)





আপনি ভিডিও রেকর্ডিংয়ের সময় লোকেদের সনাক্তকরণ এবং ট্র্যাক করে শুটিং অ্যাপ্লেট ও জুম নিজে থেকে পরিবর্তন হওয়া সেটআপ করার জন্য ডিভাইসটি সেট করতে পারেন।

শুটিং মোডের তালিকাতে, **ভিডিও** ট্যাপ করুন, এটি চালু করতে  ট্যাপ করুন এবং তারপরে একটি ভিডিও রেকর্ড করুন।

শুটিং কোণটি ট্র্যাক ও সামঞ্জস্য করতে এবং কোনও নির্বাচিত ব্যক্তির সাথে জুম ইন করতে, ব্যক্তির চারপাশে প্রদর্শিত ফ্রেমটি ট্যাপ করুন। ট্র্যাকিং বন্ধ করতে, ফ্রেমটি আবার ট্যাপ করুন।

ডুয়াল রেক মোড

একই সময়ে দুটি ক্যামেরা দিয়ে ভিডিও রেকর্ড করুন। আপনি প্রতিটি ক্যামেরার ভিডিওগুলি পৃথকভাবে সংরক্ষণ করতে এবং সেগুলি সম্পাদনা করতে পারেন। আপনি বিভিন্ন উপায়ে ভিডিওগুলি প্লে করতে পারেন, যেমন স্প্লিট ভিউ বা পিকচার-ইন-পিকচার ভিউতে।

- 1 শুটিং মোডের তালিকায় **আরো** → **ডুয়াল রেকর্ডিং**-এ ট্যাপ করুন।
- 2  ট্যাপ করুন, দুটি লেন্স নির্বাচন করুন এবং তারপরে **ওকে** ট্যাপ করুন।
 - প্রতিটি ক্যামেরার ভিডিওগুলি পৃথকভাবে সংরক্ষণ করতে  ট্যাপ করুন।
 - স্ক্রীনটি পরিবর্তন করতে  ট্যাপ করুন।
- 3 ভিডিও রেকর্ড করতে -এ ট্যাপ করুন।
- 4 ভিডিও রেকর্ড করা বন্ধ করতে -এ ট্যাপ করুন।

সংরক্ষণ অপশন পরিবর্তন করুন।

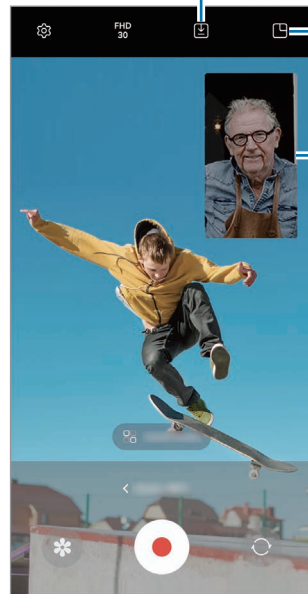







স্ক্রীন পরিবর্তন করুন।

পিকচার-ইন-পিকচার উইন্ডো

ভিডিও প্লে করার সময় পিকচার-ইন-পিকচার উইন্ডোটি নিয়ন্ত্রণ করা

আপনি যদি স্ক্রীনটি  ছবির-মধ্যে-ছবির ভিউ সেট করেন তবে আপনি ভিডিওটি রেকর্ড করার সময় বা প্লে করার সময় ছবি-ইন-পিকচার উইন্ডোর আকার বা অবস্থান পরিবর্তন করতে পারেন।

- 1 পূর্বরূপ স্ক্রীনে,  ভিডিওগুলো আলাদা ফাইলে সংরক্ষণ করুন করতে সংরক্ষণ বিকল্পটি পরিবর্তন করতে  ট্যাপ করুন।
- 2 ভিডিও রেকর্ড করতে -এ ট্যাপ করুন।
আপনি রেকর্ডিংয়ের আগে এবং সময় ছবি-ইন-পিকচার উইন্ডোর আকার বা অবস্থান পরিবর্তন করতে পারেন।
 - পিকচার-ইন-পিকচার উইন্ডোটি বড় করতে, উইন্ডোটি আলতো চাপুন এবং  ট্যাপ করুন।
 - পিকচার-ইন-পিকচার উইন্ডোটি সরাতে, আপনি যেখানে ইচ্ছুক সেখানে টেনে আনুন।
- 3 ভিডিও রেকর্ড করা বন্ধ করতে -এ ট্যাপ করুন।

আপনি ভিডিওটি চালানোর সময় পিকচার-ইন-পিকচার উইন্ডোটিও নিয়ন্ত্রণ করতে পারেন। পূর্বরূপ স্ক্রীনে পূর্বরূপ থাম্বনেইলটি ট্যাপ করুন বা **গ্যালারি** অ্যাপটি খুলুন এবং ভিডিওটি নির্বাচন করুন এবং তারপরে  → **ভিডিও প্লেয়ারে** খুলুন ট্যাপ করুন।

সিঙ্গেল টেক মোড

এক শটে বিভিন্ন ছবি এবং ভিডিও তুলুন।

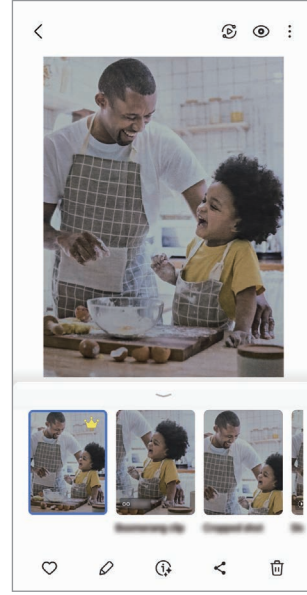
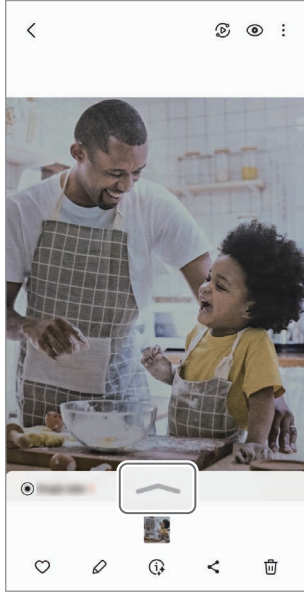

আপনার ডিভাইসটি স্বয়ংক্রিয়ভাবে সেরা শটটি নির্বাচিত করে এবং ফিল্টার সমেত ফটো অথবা নির্দিষ্ট বিভাগের পুনরাবৃত্তি ভিডিওগুলি তৈরি করে।

- 1 শটটিং মোডের তালিকায় **আরো** → **একবার তোলা**-এ ট্যাপ করুন।
- 2 আপনি যে দৃশ্যটি চান তা ক্যাপচার করতে **○** ট্যাপ করুন।
- 3 পূর্বরূপ স্ক্রীনে পূর্বরূপ থাম্বনেইলটি ট্যাপ করুন বা **গ্যালারি** অ্যাপটি খুলুন এবং ফাইলটি নির্বাচন করুন।
অন্যান্য ফলাফলগুলি চেক করতে **↖** আইকনটি ট্যাপ করুন। ফলাফলগুলি স্বতন্ত্রভাবে সংরক্ষণ করতে, কোনও আইটেম স্পর্শ করুন এবং ধরে থাকুন, আপনি যে আইটেমগুলি চান তা টিক করুন এবং তারপরে **↓** ট্যাপ করুন।



প্রো মোড / পোর্ট্রেট ভিডিও মোড

পোর্ট্রেট মোড বা পোর্ট্রেট ভিডিও মোড ব্যবহার করে, আপনি এমন ছবি বা ভিডিওগুলি ক্যাপচার করতে পারেন যেখানে ব্যাকগ্রাউন্ডটি ঝাপসা হয়ে গেছে এবং বিষয়টি স্পষ্টভাবে দাঁড়িয়ে আছে। আপনি একটি ব্যাকগ্রাউন্ড ইফেক্ট প্রয়োগ করতে পারেন এবং একটি ফটো তোলার পরে এটিকে সম্পাদনা করতে পারেন।

- 1 শূটিং মোডের লিস্টে গিয়ে **পোর্ট্রেট** বা **আরো** → **পোর্ট্রেট ভিডিও**-এ ট্যাপ করুন।
- 2  এ ট্যাপ করুন এবং আপনি যে ব্যাকগ্রাউন্ড ইফেক্টটি চাইছেন সেটি বেছে নিন।
ব্যাকগ্রাউন্ড ইফেক্টের তীব্রতাকে সামঞ্জস্য করতে, অ্যাডজাস্টমেন্ট বারকে টেনে আনুন।
- 3 যখন প্রিভিউ স্ক্রিনে **প্রস্তুত** উপস্থিত হয়, কোনও ফটো নিতে  ট্যাপ করুন বা একটি ভিডিও রেকর্ড করতে  ট্যাপ করুন।



ব্যাকগ্রাউন্ড ইফেক্টের ইনটেনসিটি
অ্যাডজাস্টমেন্ট বার



ব্যাকগ্রাউন্ড ইফেক্ট



- শূটিং মোডের ভিত্তিতে উপলব্ধ অপশনগুলো আলাদা হতে পারে।
- এই ফিচারটি এমন জায়গায় ব্যবহার করুন যেখানে পর্যাপ্ত আলো আছে।
- নিম্নোক্ত পরিস্থিতিতে ব্যাকগ্রাউন্ড ব্লার সঠিকভাবে প্রয়োগ করা নাও যেতে পারে:
 - ডিভাইস বা বিষয়টি চলমান রয়েছে।
 - বিষয়টি পাতলা বা স্বচ্ছ।
 - বিষয়টির ব্যাকগ্রাউন্ড অনুরূপ রঙ আছে।
 - বিষয় বা ব্যাকগ্রাউন্ডটি সমতল।

প্রো মোড/প্রো ভিডিও মোড

ম্যানুয়ালি বিভিন্ন শুটিং অপশনগুলি, যেমন এক্সপোজার ভ্যালু এবং ISO মান, সমন্বয় করতে ফটো বা ভিডিও ক্যাপচার করুন।

শুটিং মোডের তালিকায় গিয়ে **আরো** → **প্রো** বা **প্রো ভিডিও**-এ ট্যাপ করুন। অপশনগুলি নির্বাচন করুন এবং সেটিংস কাস্টমাইজ করুন তারপর একটি ফটো তুলতে  ট্যাপ করুন বা একটি ভিডিও রেকর্ড করতে  ট্যাপ করুন।

লভ্য অপশনগুলি

-  : সেটিংস পুনরায় সেট করুন।
- **ISO**: একটি ISO মান নির্বাচন করুন। এটি ক্যামেরার আলোর সংবেদনশীলতা নিয়ন্ত্রণ করে। লো ভ্যালু হল স্থিতিশীল বা উজ্জ্বল আলোকিত বস্তুর জন্য। উচ্চতর মানগুলি হল দ্রুত-গতিতে চলছে বা কম আলোচিত বস্তুর জন্য। তবে, উচ্চতর ISO সেটিংস ছবিতে বা ভিডিওতে গোলমাল ঘটাতে পারে।
- **SPEED**: শাটারের গতি সামঞ্জস্য করুন। কম শাটারের গতি বেশি আলোকে ভিতরে আসতে দেয়, কাজেই ছবি বা ভিডিও আরো উজ্জ্বল হয়ে ওঠে। এটি দৃশ্যের ফটো বা ভিডিও বা রাতে তোলা ফটো বা ভিডিওর জন্য আদর্শ। দ্রুত শাটারের গতি কম আলো প্রবেশ করতে দেয়। দ্রুত-গতিতে চলা বস্তুর ফটো বা ভিডিওগুলি ক্যাপচার করার জন্য এটি আদর্শ।
- **EV**: এক্সপোজার মান পরিবর্তন করুন। এটি ক্যামেরার সেন্সর কতটা আলো প্রাপ্ত করেছে তা নির্ধারণ করে। লো-লাইট পরিস্থিতির জন্য, উচ্চতর এক্সপোজার ব্যবহার করুন।
- **FOCUS**: ফোকাস মোড পরিবর্তন করুন। ম্যানুয়ালি ফোকাস ঠিক করতে সামঞ্জস্য করার বারটিকে টেনে আনুন।
- **WB**: একটি উপযুক্ত হোয়াইট ব্যালেন্স নির্বাচন করুন, যাতে ছবিগুলিতে একটা ট্রু-টু-লাইফ রঙের পরিসীমায় থাকে। আপনি রঙের তাপমাত্রা সেট করতে পারেন।
- **MIC**: আপনি কোন দিক বরাবর উচ্চতর স্তরের রেকর্ড আওয়াজ রেকর্ড করতে চান তা নির্বাচন করুন। আপনি আপনার ডিভাইসে (প্রো ভিডিও মোড) কোনও USB বা Bluetooth মাইক্রোফোন সংযোগ করে ব্যবহার করতে পারেন।
- **ZOOM**: জুম এর গতি নিয়ন্ত্রণ করুন (প্রো ভিডিও মোড)।

রেজোলিউশন পরিবর্তন করা

আপনি 8K এর সর্বাধিক রেজোলিউশন সহ হাই-রেজোলিউশন ভিডিওগুলি রেকর্ড করতে পারেন।

শুটিং বিকল্পগুলিতে, রেজোলিউশনটি আপনি যা চান তাতে পরিবর্তন করতে **FHD** ট্যাপ করুন এবং একটি ভিডিও রেকর্ড করুন।

আপনি যখন কোনো ভিডিও রেকর্ডিং শেষ করেন, **গ্যালারি** অ্যাপে প্লে করুন। আপনি যখন আপনার পছন্দমতো কোনও ফ্রেমে  ট্যাপ করেন, ফ্রেমটি একটি ছবি হিসাবে সংরক্ষণ করা হবে।

ফোকাসের স্থান এবং এক্সপোজারের স্থান আলাদা করা

আপনি ফোকাসের স্থান এবং এক্সপোজারের স্থান আলাদা করতে পারেন।

পূর্বরূপ স্ক্রীনটি স্পর্শ করে ধরে থাকুন। AF/AE ফ্রেমটি স্ক্রীনে চলে আসবে। যেখানে আপনি ফোকাস ও এক্সপোজারের স্থান আলাদা করতে চান ফ্রেমটিকে সেই জায়গায় টেনে নিয়ে যান।

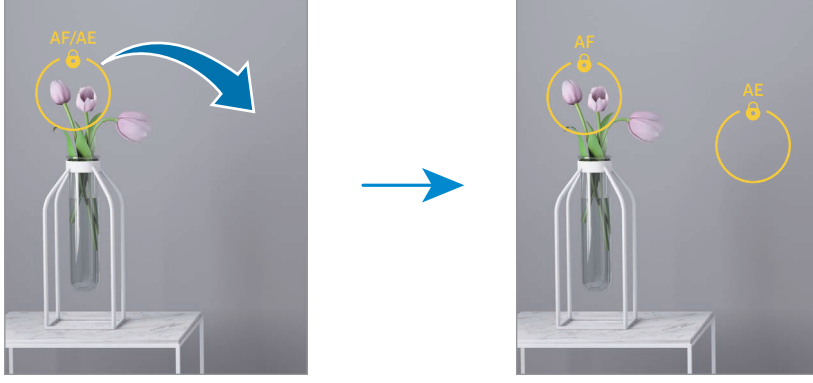

নাইট মোড

ফ্ল্যাশ ব্যবহার না করে, লো-লাইট অবস্থায় ছবি তুলুন। আপনি যখন একটি ট্রাইপড ব্যবহার করেন, আপনি উজ্জ্বল এবং স্থিতিশীল ফলাফল পেতে পারেন।

- 1 শুটিং মোডের তালিকায়, **আরো** → **রাত** এ ট্যাপ করুন।
আপনি যদি স্ক্রীনের ডানদিকের নীচে প্রদর্শিত সময়টি **সর্বোচ্চ** তে সেট করেন তবে আপনি আরও পরিষ্কার ছবি পেতে পারেন।
- 2 ○-এ ট্যাপ করুন এবং শুটিং শেষ না হওয়া পর্যন্ত আপনার ডিভাইসটিকে স্থিরভাবে ধরে রাখুন।

ফুড মোড

উজ্জ্বল রঙ সহ খাবারের ছবি নিন।

- 1 শুটিং মোডের তালিকায় গিয়ে, **আরো** → **খাবার** এ ট্যাপ করুন।
স্ক্রীনে একটি ফ্রেম উপস্থিত হবে এবং ফ্রেমের বাইরের এরিয়াটি ঝাপসা হয়ে যাবে।
- 2 ফ্রেমটি পুনরায় আকার দিতে, ফ্রেমের একটি কোণ টেনে আনুন।
আপনি যে এরিয়াটি চান সেটি ট্যাপ করুন বা ফ্রেমটি সরাসরি টেনে আনুন।
- 3 🍷 ট্যাপ করুন এবং রঙের তাপমাত্রা সামঞ্জস্য করতে সামঞ্জস্য বারটি টেনে আনুন।
- 4 একটি ফটো তুলতে ○-এ ট্যাপ করুন।

প্যানোরামা মোড

প্যানোরামা মোড ব্যবহার করে, ছবির একটি সিরিজ তুলুন এবং তারপর একটি ওয়াইড দৃশ্য তৈরি করতে তাদের একসঙ্গে স্টিচ করুন।

- 1 শ্টিং মোডের তালিকায় গিয়ে, **আরো** → **প্যানোরামা** এ ট্যাপ করুন।
- 2 ○ ট্যাপ করুন এবং ডিভাইসটিকে এক দিকে ধীরে ধীরে সরান।
ক্যামেরার ভিউফাইন্ডারের ফ্রেমের মধ্যে ছবিটি রাখুন। যদি প্রিভিউ ছবিটি গাইড ফ্রেমের বাইরে থাকে বা আপনি ডিভাইসটিকে না সরান, তবে ডিভাইসটি স্বয়ংক্রিয়ভাবেই ফটো তোলা বন্ধ করবে।

- 3 ফটো তোলা বন্ধ করতে ■ ট্যাপ করুন।

📱 অপরিষ্কৃত ব্যাকগ্রাউন্ডের ছবি তোলা এড়িয়ে চলুন, যেমন খালি আকাশ বা একটি সাদামাটা দেওয়াল।

স্লো মোশন মোড

ধীর গতিতে দেখার জন্য একটি ভিডিওকে স্লো মোশনে রেকর্ড করুন। আপনি স্লো মোশনে চালানোর জন্য আপনার ভিডিওগুলির অংশ নির্দিষ্ট করতে পারেন।

- 1 শ্টিং মোড তালিকাতে, **আরো** → **ধীর গতি** ট্যাপ করুন এবং একটা ভিডিও রেকর্ড করতে ○ ট্যাপ করুন।

- 2 আপনি রেকর্ডিং করা শেষ করলে বন্ধ করতে ■ ট্যাপ করুন।

- 3 প্রিভিউ স্ক্রীনে গিয়ে, প্রিভিউ থাম্বনেলে ট্যাপ করুন।

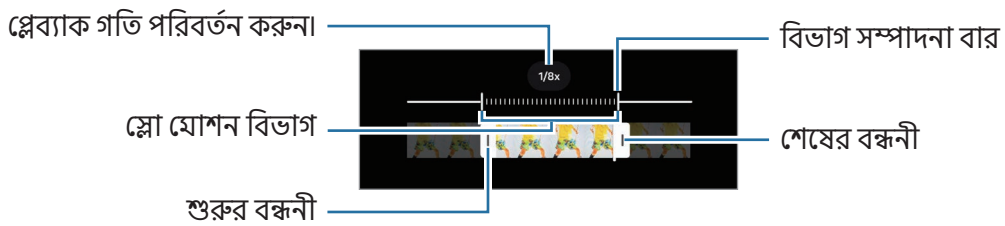

ভিডিওটির দ্রুত অংশটি স্লো মোশন অংশ হিসাবে সেট করা হবে এবং ভিডিওটি চলতে শুরু করবে। ভিডিওটির উপর নির্ভর করে দুটি পর্যন্ত স্লো মোশন ভিডিও তৈরী করা হবে।

স্লো মোশন বিভাগটি সম্পাদনা করতে, ✎-এ ট্যাপ করুন এবং বিভাগ সম্পাদনা বারটিকে বামদিকে বা ডানদিকে টেনে নিয়ে যান।



হাইপারল্যাপ্স মোড

গাড়ী ঘোড়া বা মানুষজন চলে যাওয়ার মত দৃশ্য রেকর্ড করুন এবং সেগুলিকে দ্রুত গতির ভিডিও হিসাবে দেখুন।

- 1 শুটিং মোডের তালিকায় গিয়ে, **আরো** → **হাইপারল্যাপ্স** এ ট্যাপ করুন।
- 2 **AUTO** ট্যাপ করুন এবং একটি ফ্রেম রেট অপশন বেছে নিন।
 - যদি আপনি ফ্রেমের রেটটি **AUTO** করে রাখেন, তাহলে ডিভাইসটি স্বয়ংক্রিয়ভাবে দৃশ্যের পরিবর্তনের হার অনুসারে ফ্রেম রেট বদলে নেবে।
 - আপনি যদি স্টার ট্রেইলগুলি রেকর্ড করতে চান তবে **+300x** ফ্রেমের হারটি সেট করুন এবং  ট্যাপ করুন।
- 3 রেকর্ডিং শুরু করতে  ট্যাপ করুন।
- 4 রেকর্ডিং শেষ করতে  ট্যাপ করুন।

ক্যামেরা সেটিংস কাস্টমাইজ করা

প্রিভিউ স্ক্রীনে,  ট্যাপ করুন। কিছু অপশন শুটিং মোডের উপর নির্ভর করে লভ্য নাও হতে পারে।

বুদ্ধিমান ফিচার

- **ডকুমেন্ট ও লেখা স্ক্যান করুন:** পিছনের ক্যামেরা দ্বারা কোনও নথি বা পাঠ্য সনাক্ত করা হলে,  আইকনটি উপস্থিত হবে।
- **QR কোড স্ক্যান করুন:** পূর্বরূপ স্ক্রিন থেকে QR কোডগুলি স্ক্যান করার জন্য ডিভাইসটিকে সেট করুন।
- **শট সম্পর্কে পরামর্শ:** আপনার বিষয়টির অবস্থান এবং কোণকে সনাক্ত করে ছবিটির জন্য আদর্শ কম্পজিসানটিকে প্রস্তাব করে সুপারিশ করতে ডিভাইসটিকে সেট করুন।
- **বুদ্ধিমান অপ্টিমাইজেশন**
 - **মান অপ্টিমাইজেশন:** একটি মানের বিকল্প নির্বাচন করুন।
 - **দৃশ্য অপ্টিমাইজার:** বিষয় বা দৃশ্যের ভিত্তিতে রঙের সেটিংসকে সামঞ্জস্য করতে এবং অপ্টিমাইজ করা ইফেক্টকে স্বয়ংক্রিয়ভাবে প্রয়োগ করতে ডিভাইসটি সেট করুন।

ছবি

- **এটি করতে শাটার বাটন সোয়াইপ করুন:** আপনি যখন স্ক্রিনের এজে ক্যামেরা বাটনটি সোয়াইপ করে হোল্ড করেন তখন করার জন্য একটি কাজ বেঁছে নিন।
- **জলছাপ:** ছবি তোলায় সময় একটি জলছাপ যুক্ত করুন।

- **ছবির উচ্চতর অপশনসমূহ:** আপনি কিভাবে ফটো সংরক্ষণ করতে চান তা নির্বাচন করুন।
 - **উচ্চ দক্ষতাসম্পন্ন ছবি:** হাই এফিসিয়েন্সি ইমেজ ফরম্যাট (HEIF)-এ ফটোগুলি তুলুন।
 - **প্রো মোড ছবির ফরম্যাট:** প্রো মোডে তোলা ছবিগুলি সংরক্ষণ করার জন্য ফাইল ফরম্যাটটি নির্বাচন করুন। JPEG ফাইলগুলি ছবিগুলি সংকোচিত করে এবং কম স্টোরেজ গ্রহণ করে। RAW ফাইলগুলি (DNG ফাইল ফরম্যাট) সর্বোত্তম চিত্রের গুণমানের জন্য একটি ছবির সমস্ত ডাটা সংরক্ষণ করে এবং ছবিগুলিকে অসংকোচিত হিসাবে সংরক্ষণ করে, তবে তারা আরও স্টোরেজ গ্রহণ করে। যখন আপনি **RAW ও JPEG ফরম্যাট** নির্বাচন করেন, প্রতিটি ছবি দুটি ফরম্যাটে সংরক্ষণ করা হয়, DNG এবং JPG।

সেলফি

- **প্রিভিউতে দেখানোভাবে সেলফি সংরক্ষণ:** ফটোগুলি ফ্লিপ না করে সামনের ক্যামেরা দিয়ে তোলার সময় প্রিভিউ স্ক্রীনে সেগুলি ঠিক যেভাবে প্রদর্শিত হয়েছে সেইভাবে সেভ করার জন্য ডিভাইসটিকে সেট করুন।
- **ক্যামেরা সুইচ করতে উপরে/নিচে সোয়াইপ করুন:** প্রিভিউ স্ক্রীনে উপরে বা নীচের দিকে সোয়াইপ করে ক্যামেরাগুলি সুইচ করতে এই ফিচারটি চালু করুন।

ভিডিও

- **অটো FPS:** স্বয়ংক্রিয়ভাবে ফ্রেমের হার কাছাকাছি করে কম আলোর পরিস্থিতিতে উজ্জ্বল ভিডিওগুলি রেকর্ড করতে ডিভাইসটি সেট করুন।
- **ভিডিও স্থিতিকরণ:** একটি ভিডিও রেকর্ড করার সময় ক্যামেরা কেঁপে গিয়ে যাতে ঝাপসা ছবি না আসে বা ঝাপসাভাব কমে তার জন্য অ্যান্টি-শেক চালু করে নিন।
- **ভিডিওর উচ্চতর অপশনসমূহ**
 - **ভিডিও ফরম্যাট:** ভিডিও ফরম্যাট নির্বাচন করুন।
 - **উচ্চ বিটরেটযুক্ত ভিডিও:** ভিডিওগুলির বিটরেট বাড়ান। আপনি যদি এই ফিচারটি ব্যবহার করেন তবে ফাইলের আকার স্বাভাবিক ভিডিওগুলির চেয়ে বড় হতে পারে।
 - **HDR10+ ভিডিও:** আপনি ভিডিও রেকর্ড করতে পারেন যেখানে প্রতিটি দৃশ্যের কনট্রাস্ট এবং রঙ অপ্টিমাইজ করা হয়।
 - **জুম-ইন মাইক:** একটি ভিডিও রেকর্ড করার সময়, আপনি একটি উচ্চতর ভলিউমে জুম-ইন দিক থেকে শব্দ রেকর্ড করতে পারেন।
 - **360 অডিও রেকর্ডিং:** আপনি Bluetooth হেডফোনগুলি ব্যবহার করে আরও নিমজ্জিত 3D সাউন্ড ভিডিওগুলি রেকর্ড করতে পারেন যা 360 অডিও রেকর্ডিং ফিচারটি সমর্থন করে।
- আপনি অন্য কোন ডিভাইসে HEVC ভিডিও চালাতে বা সেগুলি অনলাইনে শেয়ার করতে সক্ষম নাও হতে পারেন।
- আপনি কিছু শুটিং মোডে HEVC ফরম্যাটে ভিডিওগুলি রেকর্ড করতে পারবেন না।
- HDR10+ ভিডিওটি সঠিকভাবে প্লে করতে ডিভাইসটিকে অবশ্যই HDR10+ সাপোর্ট করতে হবে।

সাধারণ

- **অটো ফোকাস ট্র্যাক করা:** কোন নির্বাচিত বিষয় অনুধাবন করতে এবং স্বয়ংক্রিয়ভাবে সেটির উপর ফোকাস করতে ডিভাইসটি সেট করুন। যখন আপনি প্রিভিউ স্ক্রীনে কোন বিষয় বেছে নেন, তখন বিষয়টি নড়লেও বা আপনি ক্যামেরার অবস্থান পাল্টালেও ডিভাইসটি বিষয়ের উপরেই ফোকাস করবে।
 - ✍️ নিম্নলিখিত পরিস্থিতিতে বিষয় অনুধাবন করার কাজটি ব্যর্থ হতে পারে:
 - বিষয়টি অত্যধিক বড় বা অত্যধিক ছোট।
 - বিষয়টি অত্যধিক নড়ে।
 - বিষয়টির পিছনে আলো রয়েছে বা আপনি অন্ধকার জায়গায় ছবি তুলছেন।
 - বিষয়ের রঙ বা ধাঁচ ব্যাকগ্রাউন্ডের সাথে মিলে যায়।
 - বিষয়টিতে অনুভূমিক দৈর্ঘ্যের নকশা আছে, যেমন ব্লাইন্ড।
 - ক্যামেরাটি প্রচন্ড কাঁপে।
 - ভিডিওর রেজোলিউশন বেশি হয়।
 - জুম ইন বা আউট করার সময় অপটিক্যাল জুম ব্যবহার করা।
- **গ্রিড লাইনগুলো:** বিষয় নির্বাচনের সময় গঠন ঠিক রাখায় সাহায্য করতে ভিউফাইন্ডার নির্দেশগুলি দেখান।
- **অবস্থান ট্যাগগুলো:** কোন ছবির সাথে একটি GPS অবস্থানের ট্যাগ অ্যাটাচ করুন।
 - ✍️ • GPS সংকেতের শক্তি এমন অবস্থানে হ্রাস হতে পারে যেখানে সংকেত বাধাগ্রস্ত হয়, যেমন ভবনের মধ্যে বা নিম্নভূমিতে, বা খারাপ আবহাওয়ার মধ্যে।
 - যখন আপনি ইন্টারনেটে ফটো আপলোড করবেন তখন আপনার অবস্থান আপনার ফটোতে প্রদর্শিত হতে পারে। এটি এড়াতে, অবস্থান ট্যাগ সেটিংটি বন্ধ করুন।
- **শুটিংয়ের পদ্ধতি**
 - **এটি করতে ভলিউম বাটন চাপুন:** ছবি তুলুন বা ভিডিও রেকর্ড করুন, জুম ইন বা আউট করুন বা ভলিউম বাটনটি ব্যবহার করে ভলিউম নিয়ন্ত্রণ করুন।
 - **ভয়েস কমান্ড:** ভয়েস কমান্ড ব্যবহার করে ছবি তুলুন বা ভিডিও রেকর্ড করুন।
 - **ভাসমান শাটার বাটন:** ছবি তুলতে স্ক্রীনের যে কোনও জায়গায় অন্য একটি চলমান বাটন যুক্ত করুন।
 - **হাতের তালু দেখান:** সেলফি তুলতে বা ভিডিও রেকর্ডিং শুরু করতে আপনার হাতের তালুটি সামনের ক্যামেরায় দেখান।
- **যে সেটিংস রাখবেন:** আপনি যখন ক্যামেরাটি খুলবেন, তখন শুটিং মোডের মতো আপনার ব্যবহৃত সর্বশেষ সেটিংস রাখুন।
- **কম্পনের ফিডব্যাক:** নির্দিষ্ট কিছু পরিস্থিতিতে ভাইব্রেট করার জন্য ডিভাইসটি সেট করুন, যেমন যখন আপনি ক্যামেরা বাটনে ট্যাপ করবেন।

গোপনীয়তা

- **অনুমতি:** ক্যামেরা অ্যাপটি ব্যবহার করতে প্রয়োজনীয় অনুমতিগুলি অ্যাক্সেস করুন।
- **সেটিংস রিসেট করুন:** ক্যামেরা সেটিংস রিসেট করুন।
- **ক্যামেরা পরিচিতি:** ক্যামেরা অ্যাপ সংস্করণ এবং আইনি তথ্য চেক করুন।
- **আমাদের সাথে যোগাযোগ করুন:** প্রশ্ন জিজ্ঞাসা করুন বা প্রায়শই জিজ্ঞাসিত প্রশ্নগুলি দেখুন।



মডেলের উপর নির্ভর করে কিছু ফিচার লভ্য নাও হতে পারে।

গ্যালারি

ভূমিকা

আপনার ডিভাইসে সঞ্চিত ছবি এবং ভিডিওগুলি অ্যাক্সেস করুন। আপনি অ্যালবাম দ্বারা বা স্টোরি তৈরি করেও ছবি এবং ভিডিও ব্যবস্থাপনা করতে পারেন।

গ্যালারি ব্যবহার করা

গ্যালারি অ্যাপটি খুলুন।

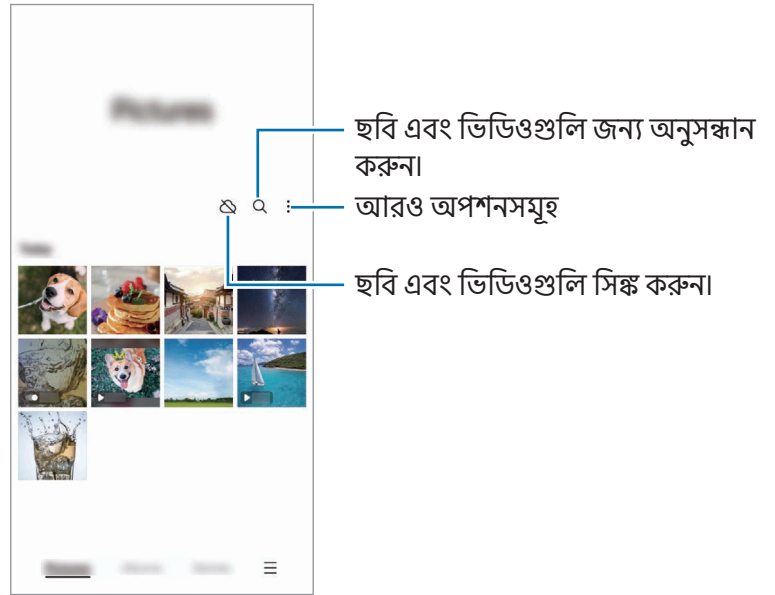

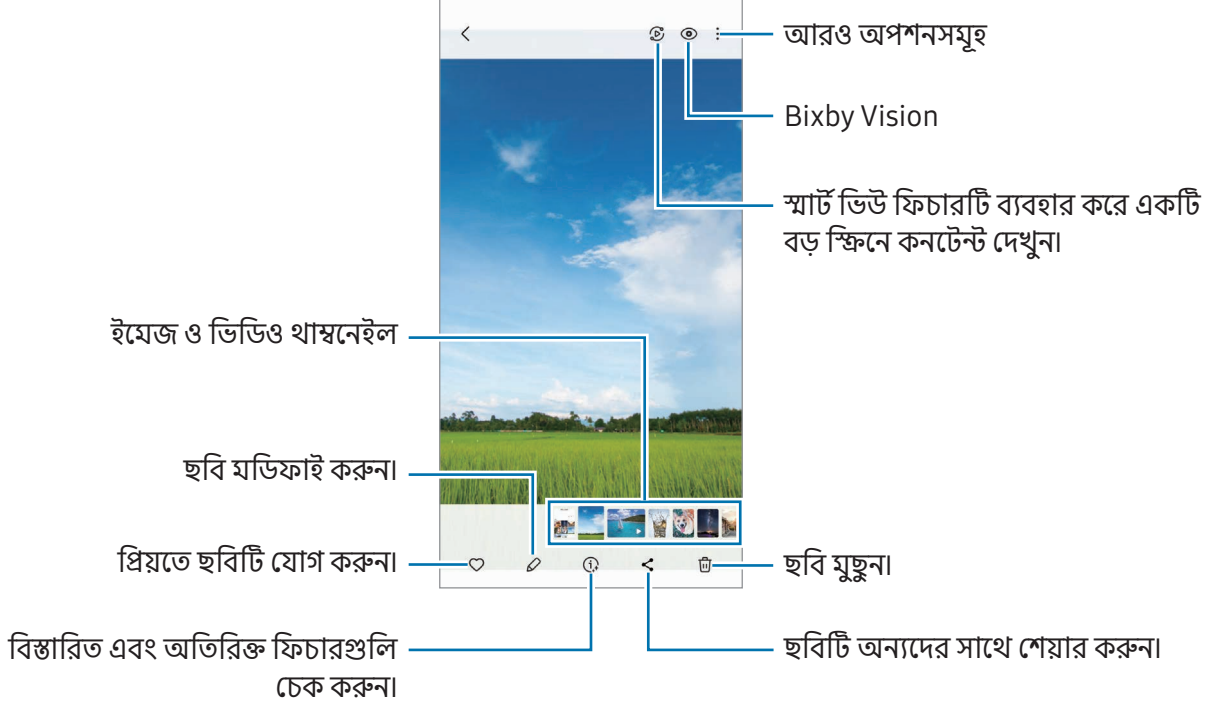

ছবি দেখা

গ্যালারি অ্যাপ খুলুন এবং একটি ছবি নির্বাচন করুন। অন্যান্য ফাইলগুলি দেখতে, স্ক্রিনের বাম দিকে বা ডান দিকে সোয়াইপ করুন।



জেনারেটিভ এডিট

চিত্রগুলি সরানো, অপসারণ বা তাদের মধ্যে থাকা ব্যক্তি বা বস্তুগুলি পুনরায় আকার দিয়ে সম্পাদনা করুন এবং তারপরে কোনও অনুপস্থিত টুকরো পূরণ করতে একটি নতুন পটভূমি তৈরি করুন।

- 1 **গ্যালারি** অ্যাপ খুলুন এবং একটি ছবি নির্বাচন করুন।
- 2  →  ট্যাপ করুন।
- 3 আপনি যা মুছতে বা সরাতে চান তার চারপাশে ট্যাপ করুন বা আঁকুন।
আপনি যদি কাত সামঞ্জস্য করতে চান তবে টিল্ট অ্যাডজাস্টমেন্ট বারটি টেনে আনুন।
- 4 নির্বাচিত এরিয়াটি স্পর্শ করে ধরে থাকুন এবং আপনি যেখানে চান সেখানে টেনে আনুন বা এটি মুছতে  ট্যাপ করুন।
- 5 **তৈরি করুন** ট্যাপ করুন।
- 6 চিত্রটি সংরক্ষণ করতে **শেষ** ট্যাপ করুন।

চিত্রগুলি পুনরায় মাস্টার করা হচ্ছে

আপনি নিজেই, ঝাপসা এবং কম রেজোলিউশনের চিত্রগুলি উন্নত করতে পারেন।

- 1 **গ্যালারি** অ্যাপ খুলুন এবং একটি ছবি নির্বাচন করুন।
- 2 **i** → **মান বাড়ান** ট্যাপ করুন।
আপনি আগে এবং পরে চেক করতে পারেন।
- 3 পুনঃমাস্টার করা চিত্রটি সংরক্ষণ করতে **↓** ট্যাপ করুন।

চিত্রগুলি থেকে অবজেক্টগুলি বের করা

ব্যাকগ্রাউন্ড থেকে একটি অবজেক্ট আলাদা করুন এবং এটি বের করুন। আপনি নিষ্কাশিত চিত্রটি অনুলিপি করতে পারেন বা স্টিকার বা চিত্র হিসাবে সংরক্ষণ করে বিভিন্ন উপায়ে এটি ব্যবহার করতে পারেন।

- 1 **গ্যালারি** অ্যাপ খুলুন এবং একটি ছবি নির্বাচন করুন।
- 2 আপনি যে অবজেক্টটি এক্সট্রাক্ট করতে চান তা স্পর্শ করুন এবং ধরে থাকুন এবং একটি বিকল্প নির্বাচন করুন।

বড় আকারের ছবিগুলি ক্রপ করা হচ্ছে

- 1 **গ্যালারি** অ্যাপ খুলুন এবং একটি ছবি নির্বাচন করুন।
- 2 আপনি সেভ করতে চান এমন এরিয়ায় দুটি আঙুল ছড়িয়ে দিন এবং ট্যাপ করুন **📏**।
ক্রপ করা এরিয়াটি ফাইল হিসাবে সেভ হবে।

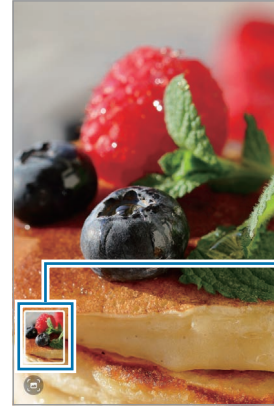

সংরক্ষিত
ছবির
থাম্বনেইল

ভিডিও দেখা

গ্যালারি অ্যাপ খুলুন এবং চালানোর জন্য একটি ভিডিও নির্বাচন করুন। অন্যান্য ফাইলগুলি দেখতে, স্ক্রিনের বাম দিকে বা ডান দিকে সোয়াইপ করুন।

প্লেব্যাকের সময় একাধিক অপশন ব্যবহার করতে, **⋮** → **ভিডিও প্লেয়ারে খুলুন**-এ ট্যাপ করুন।

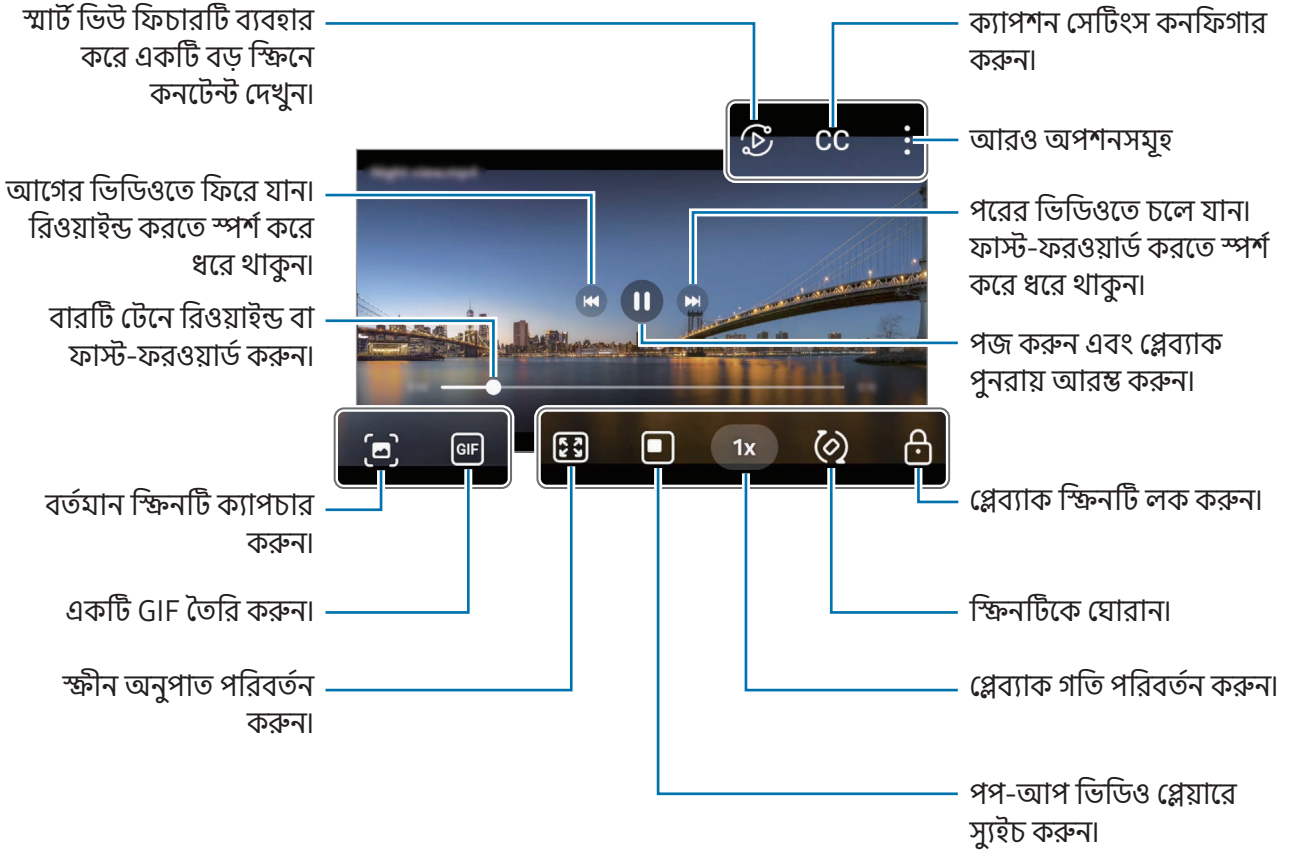

উজ্জ্বলতা সামঞ্জস্য করতে প্লেব্যাক স্ক্রিনের বাম দিকে উপরে বা নীচে টেনে আনুন বা ভলিউমটি সামঞ্জস্য করতে প্লেব্যাক স্ক্রিনের ডান দিকে উপরে বা নীচে টেনে আনুন।

রিওয়াইন্ড অথবা ফাস্ট-ফরওয়ার্ড করার জন্য, প্লেব্যাক স্ক্রিনের বাম দিকে বা ডান দিকে সোয়াইপ করুন।

আরও উজ্জ্বল এবং পরিষ্কার ভিডিও দেখুন

স্ক্রিনের উজ্জ্বলতা বাড়াই এবং ভিডিওগুলি প্লে করার সময় রঙগুলিকে আরও প্রাণবন্ত করে তুলুন। **সেটিংস** খুলুন এবং **উচ্চতর ফিচারসমূহ** → **ভিডিওর উজ্জ্বলতা** → **উজ্জ্বল** ট্যাপ করুন।



- এই ফিচারটি শুধুমাত্র কিছু অ্যাপেই পাওয়া যাবে।
- এই ফিচারটি ব্যবহার করলে ব্যাটারিও বেশি পরিমাণে খরচ হবে।

অ্যালবাম

গ্যালারি অ্যাপটি খুলুন, **অ্যালবাম** → **+** ট্যাপ করুন এবং তারপরে একটি অ্যালবামের ধরণ নির্বাচন করুন।

- **অ্যালবাম:** নতুন অ্যালবাম তৈরি করুন এবং ম্যানুয়ালি চিত্র এবং ভিডিও যুক্ত করুন।
- **অ্যালবাম অটো-আপডেট করা:** এমন অ্যালবাম তৈরি করুন যা স্বয়ংক্রিয়ভাবে আপনার নির্বাচিত ব্যক্তিদের চিত্র সংগ্রহ করে।
- **গ্রুপ:** সম্পর্কিত অ্যালবামগুলির একটি গ্রুপ তৈরি করুন।
- **শেয়ারকৃত অ্যালবাম:** এমন অ্যালবাম তৈরি করুন যা আপনি অন্যদের সাথে শেয়ার করতে পারেন।

গল্প

যখন আপনি ছবি এবং ভিডিও ক্যাপচার বা সংরক্ষণ করেন, ডিভাইসটি তাদের তারিখ এবং অবস্থানের ট্যাগগুলি পড়বে, ছবিগুলি এবং ভিডিওগুলিকে সাজাবে, এবং স্টোরি তৈরি করবে।

গ্যালারি অ্যাপ খুলুন, **গল্প** অ্যাপ ট্যাপ করুন, তারপর একটি স্টোরি নির্বাচন করুন। আপনি যদি **:** ট্যাপ করেন, তবে আপনি গল্পের শিরোনাম পরিবর্তন করার মতো বিভিন্ন বিকল্প ব্যবহার করতে পারেন।

আপনি যদি গল্পের তালিকাতে **:** → **গল্প তৈরি করুন** ট্যাপ করেন তবে আপনি ম্যানুয়ালি গল্পগুলি তৈরি করতে পারেন।

ছবি এবং ভিডিও সিল্ক করা

গ্যালারি অ্যাপ খুলুন, **☒** ট্যাপ করুন, এবং সিল্ক সম্পূর্ণ করতে অন-স্ক্রীনের নির্দেশাবলী মেনে চলুন। **গ্যালারি** অ্যাপ এবং ক্লাউড সিল্ক হয়ে গেলে, আইকনটি **☑** পরিবর্তিত হবে।

সিল্ক করার সময়, আপনার তোলা ছবি এবং ভিডিওগুলিও ক্লাউডে সংরক্ষিত হবে। আপনি আপনার **গ্যালারি** অ্যাপ্লিকেশন এবং অন্যান্য ডিভাইস থেকে Cloud-এ সংরক্ষিত ছবি এবং ভিডিওগুলি অ্যাক্সেস করতে পারেন।

📁 আপনি যখন আপনার Samsung account এবং Microsoft অ্যাকাউন্টটি কানেক্ট করেন, আপনি Cloud স্টোরেজটি Microsoft OneDrive হিসাবে সেট করতে পারেন।

ছবিগুলি বা ভিডিওগুলি ডিলিট করা

গ্যালারি অ্যাপ খুলুন, কোনও ছবি, ভিডিও, বা কোনও স্টোরি মুছতে ট্যাপ করে হোল্ড করে রাখুন এবং তারপরে **মুছুন**-এ ট্যাপ করুন।

রিসাইকেল বিন ফিচারটি ব্যবহার করা

আপনার মুছে ফেলা চিত্র এবং ভিডিওগুলি অস্থায়ীভাবে রিসাইকেল বিনে সংরক্ষণ করা হবে। একটি নির্দিষ্ট সময় পরে ফাইলগুলি মুছে দেওয়া হবে।

রিসাইকেল বিনে ফাইলগুলি দেখতে **গ্যালারি** অ্যাপ খুলুন এবং **☰** → **ট্র্যাশ**-এ ট্যাপ করুন। ফাইলগুলি পুনরুদ্ধার করতে, **সম্পাদনা** ট্যাপ করুন, ফাইলগুলি নির্বাচন করুন এবং তারপরে **পুনর্বহাল** ট্যাপ করুন।

AR জোন

ভূমিকা

AR জোন আপনাকে AR সম্পর্কিত ফিচারগুলি সরবরাহ করে। একটি ফিচার বেছে নিন এবং মজার ফটো বা ভিডিওগুলি ক্যাপচার করুন।

AR জোন চালু করা

AR জোন চালু করার জন্য নিম্নলিখিত পদ্ধতিগুলি ব্যবহার করুন:

- **ক্যামেরা** অ্যাপে, শুটিং মোডের তালিকায় **আরো** ট্যাপ করুন ও **AR জোন**-এ ট্যাপ করুন।
- আপনি যদি অ্যাপস্ক্রীনে অ্যাপ আইকনটি যুক্ত করেন তবে **AR জোন** অ্যাপটি খুলুন।



ক্যারিয়ার বা মডেলের উপর নির্ভর করে কিছু ফিচার লভ্য নাও হতে পারে।

AR ইমোজি স্টুডিও

আপনি যে কোনও উপায়ে ইমোজি তৈরি করুন এবং বিভিন্ন ফিচারে সেগুলি ব্যবহার করে মজা করুন।

একটি AR ইমোজি তৈরি করা

- 1 AR জোন চালু করুন এবং **AR ইমোজি স্টুডিও** ট্যাপ করুন।
- 2 আপনি একটি প্রাক-তৈরি ইমোজি চয়ন করতে পারেন। বাম বা ডানে সোয়াইপ করুন, একটি ইমোজি নির্বাচন করুন এবং তারপরে  ট্যাপ করুন।
আপনি যদি আপনার নিজের ইমোজি তৈরি করতে চান তবে একটি সেলফি তুলুন বা কোনও ছবি নির্বাচন করুন।

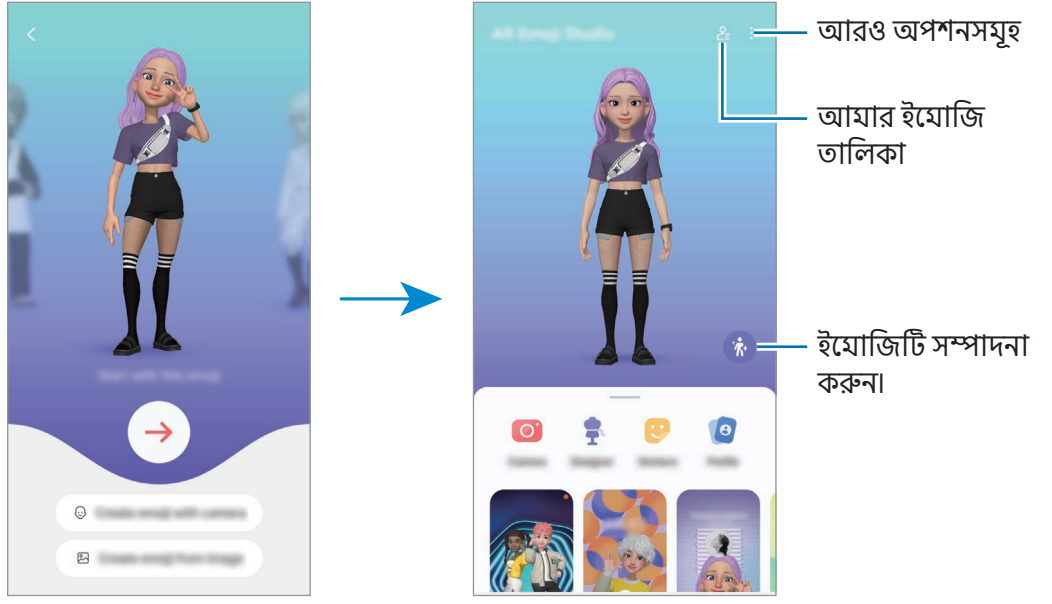

3 একটি ইমোজি তৈরি করার জন্য অন-স্ক্রীনে প্রদর্শিত নির্দেশাবলী অনুসরণ করুন।



ব্যবহার করতে একটি AR ইমোজি নির্বাচন করা হচ্ছে

AR ইমোজি স্টুডিও মূল স্ক্রীনে, আপনি চান এমন একটি ইমোজি  ট্যাপ করুন এবং নির্বাচন করুন।

AR ইমোজিগুলি মুছে ফেলা হচ্ছে

AR ইমোজি স্টুডিও মূল স্ক্রীনে,  →  ট্যাপ করুন, মুছতে টিক ইমোজিগুলি ট্যাপ করুন এবং তারপরে **মুছুন** ট্যাপ করুন।

AR ইমোজি সিঙ্ক করা হচ্ছে

আপনি ডিভাইসগুলিতে একই Samsung account-এ সাইন ইন করার সময় আপনি আপনার সমস্ত ডিভাইসে আপনার AR ইমোজিগুলি পেতে পারেন।

AR ইমোজি স্টুডিও মূল স্ক্রীনে,  → **সেটিংস** ট্যাপ করুন এবং এটি চালু করতে **Samsung Cloud-এর সাথে সমলয় করুন** সুইচের সাথে সিঙ্ক ট্যাপ করুন।

একটি AR ইমোজি সংক্ষিপ্ত ভিডিও তৈরি করা এবং এটি দিয়ে আপনার ডিভাইসটি সাজানো

আপনি একটি ইমোজি দিয়ে একটি সংক্ষিপ্ত ভিডিও তৈরি করতে পারেন এবং এটিকে ওয়ালপেপার বা কল ব্যাকগ্রাউন্ড ইমেজ হিসাবে ব্যবহার করতে পারেন।

AR ইমোজি স্টুডিও মূল স্ক্রীনে, **ভিডিও তৈরি করুন**, **অ্যালার্মের ব্যাকগ্রাউন্ড**, **কল স্ক্রিন** বা **লক স্ক্রিন** নির্বাচন করুন এবং একটি ভিডিও তৈরি করুন।

আপনি **গ্যালারি**-তে সংরক্ষিত ভিডিওগুলি চেক করতে পারেন।

একটি AR ইমোজি দিয়ে আপনার কন্টাক্টের প্রোফাইল তৈরি করা

আপনার Samsung account এবং **কন্টাক্ট** অ্যাপে আপনার প্রোফাইল ছবি হিসাবে একটি ইমোজি ব্যবহার করুন। আপনি বিভিন্ন ভঙ্গি থেকে বেছে নিতে পারেন বা আপনার নিজের অভিব্যক্তি তৈরি করতে পারেন।

- 1 AR ইমোজি স্টুডিও মূল স্ক্রীনে, **প্রোফাইল** ট্যাপ করুন এবং একটি ইমোজি নির্বাচন করুন।
- 2 আপনার অভিব্যক্তি ক্যাপচার করতে  ট্যাপ করুন বা আপনার পছন্দমতো একটি ভঙ্গি নির্বাচন করুন।
- 3 **শেষ** → **সংরক্ষণ** ট্যাপ করুন।

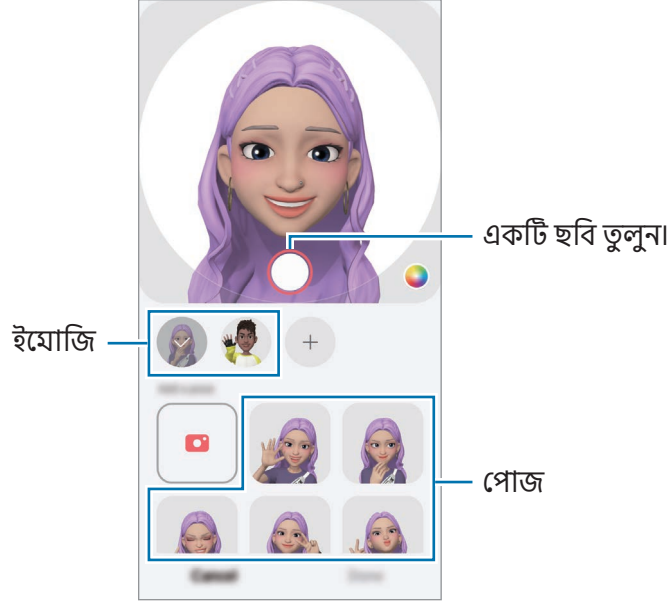

একটি AR ইমোজি দিয়ে ভিডিও কল করা

একটি ভিডিও কল চলাকালীন, **ইফেক্ট** → **ইমোজি** ট্যাপ করুন এবং আপনি যে ইমোজিটি চান তা নির্বাচন করুন।

AR ইমোজি ক্যামেরা

বিভিন্ন শৃটিং মোড ব্যবহার করে ইমোজি দিয়ে মজাদার ফটো বা ভিডিও তৈরি করুন।

- 1 AR জোন চালু করুন এবং AR ইমোজি ক্যামেরা ট্যাপ করুন।
- 2 আপনি যে ইমোজি ও মোডটি ব্যবহার করতে চান সেটি নির্বাচন করুন। উপলব্ধ মোডগুলি নির্বাচিত ইমোজির উপর ভিত্তি করে পরিবর্তিত হতে পারে।
 - **দৃশ্য:** ইমোজিটি আপনার এক্সপ্রেশন নকল করে। আপনি ব্যাকগ্রাউন্ড ছবিটিও পরিবর্তন করতে পারবেন।
 - **মাস্ক:** ইমোজির মুখটি আপনার মুখের উপর প্রদর্শিত হয় তাই মনে হচ্ছে আপনি একটি মাস্ক পরেছেন।
 - **আয়না:** ইমোজিটি আপনার শরীরের নড়াচড়া নকল করে।
 - **খেলাধুলা:** ইমোজিটি একটি প্রকৃত ব্যাকগ্রাউন্ডে নড়াচড়া করে।

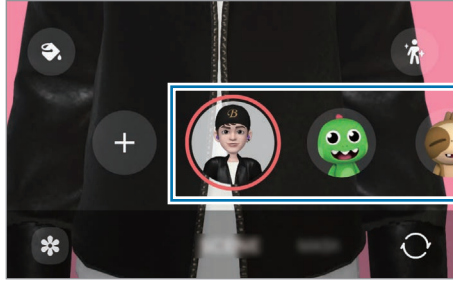

- 3 কোনও ফটো নিতে ইমোজি আইকনটিতে ট্যাপ করুন বা কোনও ভিডিও রেকর্ড করতে আইকনটি স্পর্শ করে ধরে থাকুন।
আপনি **গ্যালারি**-তে যে ফটো এবং ভিডিওগুলি তুলে রেখেছেন তা অ্যাক্সেস ও শেয়ার করতে পারেন।

AR ইমোজি স্টিকার

আপনি যখন AR ইমোজিগুলি তৈরি করেন, ইমোজি এক্সপ্রেশন এবং ক্রিয়াকলাপগুলি সহ স্টিকারগুলি স্বয়ংক্রিয়ভাবে তৈরি হবে। এক্সপ্রেশন বা ব্যাকগ্রাউন্ড পরিবর্তন করে আপনি নিজের স্টিকারও তৈরি করতে পারেন। আপনি মেসেজের মাধ্যমে বা সোশ্যাল নেটওয়ার্কে পাঠানোর সময় আপনার ইমোজি স্টিকারগুলি ব্যবহার করতে পারেন।

আপনার নিজস্ব স্টিকার তৈরি করা

- 1 AR জোন চালু করুন এবং AR ইমোজি স্টিকার ট্যাপ করুন।
- 2 স্টিকার তালিকাটির শীর্ষে **+** ট্যাপ করুন।
- 3 আপনি যেমন চান সেইভাবে স্টিকারগুলিকে সম্পাদনা করুন এবং **সংরক্ষণ**-এ ট্যাপ করুন।
আপনি স্টিকার তালিকার শীর্ষে আপনার তৈরি করা স্টিকারগুলি অ্যাক্সেস করতে পারেন।

AR ইমোজি স্টিকারগুলি যোগা হচ্ছে

AR জোন চালু করুন এবং AR ইমোজি স্টিকার →  → সম্পাদনা ট্যাপ করুন। মুছে ফেলার জন্য ইমোজি স্টিকারটি বেছে নিন এবং মুছুন-এ ট্যাপ করুন।

চ্যাটগুলিতে আপনার AR ইমোজি স্টিকার ব্যবহার করা

আপনি মেসেজের মাধ্যমে বা সোশ্যাল নেটওয়ার্কে কথাবার্তা চলাকালীন আপনার ইমোজি স্টিকারগুলি ব্যবহার করতে পারেন। মেসেজ অ্যাপে নিচের পদক্ষেপগুলি আপনার ইমোজি স্টিকারগুলি ব্যবহার করার উদাহরণ।

- 1 মেসেজ অ্যাপে কোনও বার্তা রচনা করার সময়, Samsung কীবোর্ডে  ট্যাপ করুন।
- 2 ইমোজি আইকনটি ট্যাপ করুন।
- 3 আপনার ইমোজি স্টিকারগুলির মধ্যে যে কোন একটি বেছে নিন।
ইমোজি স্টিকারটি বসে যাবে।

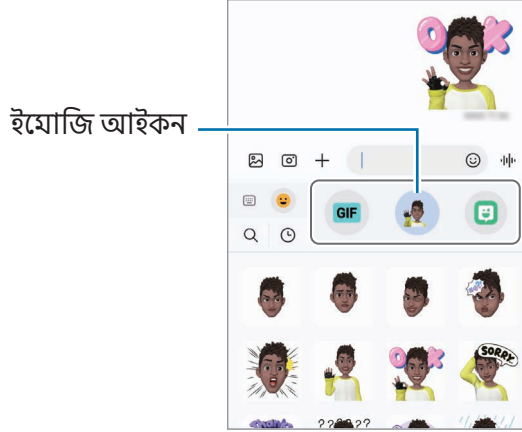

AR ডুডল

(AR ফিচার সহ ভিডিওগুলি রেকর্ড করুন)

মানুষ বা পোষা প্রাণী (বিড়াল এবং কুকুর) মুখ বা অন্য কিছুর ভার্চুয়াল হস্তাক্ষর বা অঙ্কন সহ মজাদার ভিডিও রেকর্ড করুন। একটি ক্যামেরা একটি মুখ বা স্থান চিহ্নিত করলে, ডুডলটি মুখকে অনুসরণ করবে এবং কোনও স্থানের ডুডল ক্যামেরাটি সরানো হলেও একই স্থানে স্থির থাকবে।

1 AR জোন চালু করুন এবং AR ডুডল ট্যাপ করুন।

ক্যামেরা বিষয়টি চিহ্নিত করলে, চিহ্নিত জায়গাটি স্ক্রিনে প্রদর্শিত হবে।

2 শনাক্তকারী এলাকায় লিখুন বা আঁকুন।

- যদি আপনি পিছনের ক্যামেরাটিতে সুইচ করেন, আপনি শনাক্তকারী এরিয়ার বাইরেও লিখতে বা আঁকতে পারেন।
- আপনি যদি -এ ট্যাপ করে তারপর ডুডল করা শুরু করেন, তবে আপনি নিজের ডুডল করা রেকর্ড করতে পারবেন।

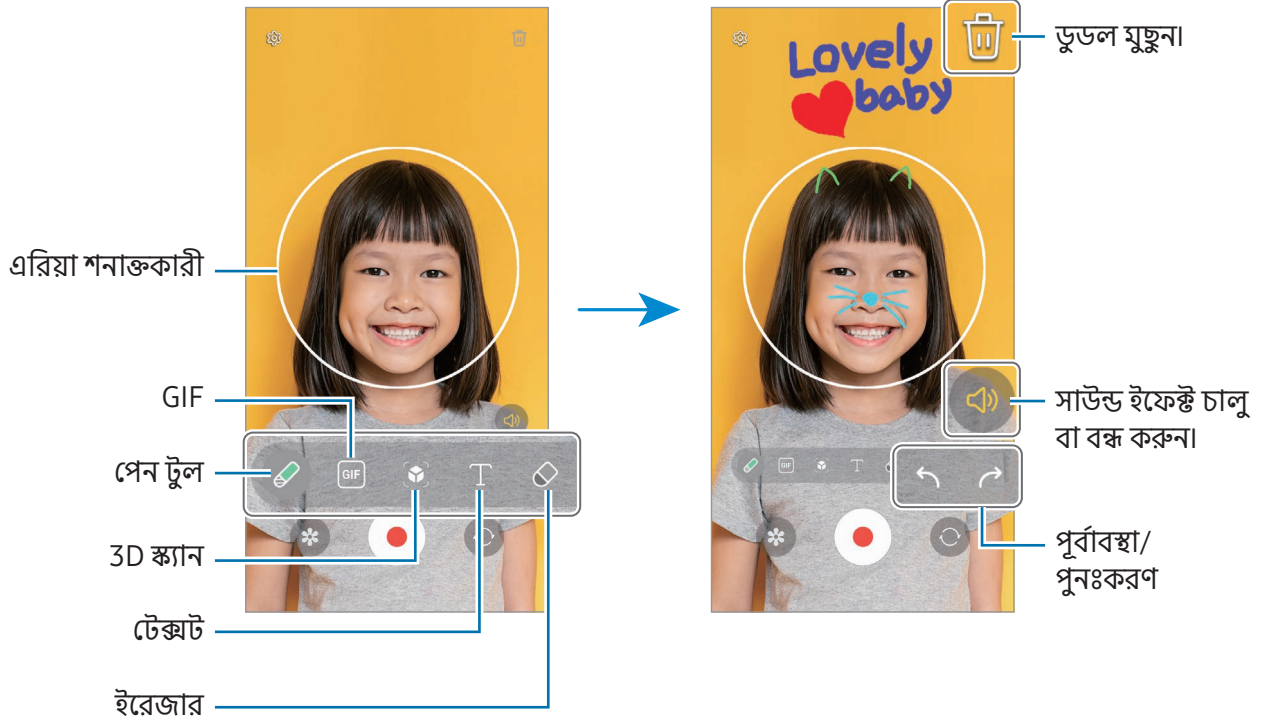

3 ভিডিও রেকর্ড করতে -এ ট্যাপ করুন।

4 ভিডিও রেকর্ড করা বন্ধ করতে -এ ট্যাপ করুন।

আপনি **গ্যালারি**-তে ভিডিওটি চেক এবং শেয়ার করতে পারেন।



কোন ক্যামেরা ব্যবহার করা হচ্ছে তার উপর নির্ভর করে প্রিভিউ স্ক্রিনে লভ্য ফিচার পরিবর্তিত হতে পারে।

Bixby

ভূমিকা

Bixby হল একটা ইউজার ইন্টারফেস যা আপনাকে আরও সুবিধাজনকভাবে আপনার ডিভাইস ব্যবহার করতে সাহায্য করে।

আপনি Bixby-তে কথা বলতে বা টেক্সট টাইপ করতে পারেন। Bixby আপনার অনুরোধ করা একটা ফিচার চালু করবে বা আপনি যে তথ্য চান তা দেখাবে। আরও তথ্যের জন্য www.samsung.com/bixby এ যান।



Bixby কেবলমাত্র কয়েকটা ভাষাতে লভ্য এবং আপনার অঞ্চলের উপর ভিত্তি করে লভ্য নাও হতে পারে।

Bixby শুরু করা হচ্ছে

Bixby চালু করতে সাইড বাটনটি টিপুন এবং ধরে থাকুন। Bixby বিবরণ সম্পর্কিত পেজটি প্রদর্শিত হবে। Bixby ব্যবহারের ভাষাটি নির্বাচন করার পরে, আপনি Samsung account-এ সাইন ইন করে এবং অন-স্ক্রীনে প্রদর্শিত নির্দেশাবলী অনুসরণ করে সেটআপ সম্পূর্ণ করার পরে, Bixby স্ক্রীনটি উপস্থিত হবে।

Bixby-এর ব্যবহার

সাইড বাটনটি টিপতে এবং ধরে রাখার সময়, আপনি Bixby-তে যা চান তা বলুন। অন্যথায়, জাগানোর বাক্যাংশটি বলুন এবং আপনি যা চান তা বলুন।

উদাহরণস্বরূপ, সাইড বাটনটি টিপতে এবং ধরে রাখার সময় বলুন “How’s the weather today?” আবহাওয়ার তথ্য স্ক্রীনে প্রদর্শিত হবে।

কথোপকথনের সময় যদি Bixby আপনাকে কোনও প্রশ্ন জিজ্ঞাসা করে তবে আপনি সাইড বাটনটি টিপে বা  ট্যাপ না করেই Bixby-এর সাথে কথা বলা চালিয়ে যেতে পারেন।

আপনি যদি অ্যাপস স্ক্রীনে Bixby অ্যাপ আইকন () খুঁজে না পান তবে **সেটিংস** খুলুন, **উচ্চতর ফিচারসমূহ** → **Bixby** ট্যাপ করুন এবং তারপরে এটি চালু করতে **Show Bixby on Apps screen** ট্যাপ করুন।

আপনার ভয়েস ব্যবহার করে Bixby জাগিয়ে তোলা হচ্ছে

আপনি “Hi, Bixby” বা “Bixby” বলে Bixby-এর সাথে একটি কথোপকথন শুরু করতে পারেন। Bixby যাতে আপনার ভয়েসে সাড়া দেয় তাই আপনার ভয়েস নিবন্ধন করুন।

- 1 **Bixby** অ্যাপটিকে খুলুন এবং  → **Voice wake-up**-এ ট্যাপ করুন।
- 2 সুইচটি চালু করতে এটি ট্যাপ করুন।
- 3 জাগানোর বাক্যাংশের অধীনে আপনি চান এমন **Wake-up phrase** নির্বাচন করুন।

- 4 এটি চালু করতে **Respond to my voice** স্যুইচ ট্যাপ করুন।
- 5 সেটআপটি সম্পূর্ণ করতে অন-স্ক্রীন নির্দেশাবলী অনুসরণ করুন।
এখন আপনি জাগানোর বাক্যাংশটি বলতে পারেন এবং একটি কথোপকথন শুরু করতে পারেন।

টেক্সট টাইপ করে বার্তা আদানপ্রদান

কোলাহলপূর্ণ পরিবেশের কারণে আপনার ভয়েস বোঝা না গেলে বা আপনি যদি এমন পরিস্থিতিতে থাকেন যেখানে কথা বলা কঠিন হয় তবে আপনি টেক্সটের মাধ্যমে Bixby-এর সাথে যোগাযোগ করতে পারেন।

Bixby অ্যাপ খুলুন, -এ ট্যাপ করুন, এবং তারপর আপনি যা চান তা টাইপ করুন।

যোগাযোগ চলাকালীন, Bixby ভয়েস প্রতিক্রিয়ার পরিবর্তে টেক্সটের মাধ্যমে আপনাকে উত্তর দেবে।

Bixby Vision

ভূমিকা

Bixby Vision একটি পরিষেবা যা ইমেজ সনাক্তকরণের উপর ভিত্তি করে বিভিন্ন ফিচার প্রদান করে। বস্তু সনাক্তকরণের দ্বারা তথ্য অনুসন্ধান করতে আপনি Bixby Vision ব্যবহার করতে পারেন। বিভিন্ন দরকারী Bixby Vision ফিচার ব্যবহার করুন।



- এই ফিচারটি লভ্য নাও থাকতে পারে অথবা আপনি সঠিক অনুসন্ধানের ফলাফল নাও পেতে পারেন ছবির আয়তন, ফরম্যাট, অথবা রেজোলিউশনের উপর নির্ভর করে।
- Bixby Vision দ্বারা প্রদান করা পণ্যের তথ্যের জন্য Samsung দায়ী নয়।

Bixby Vision চালু করুন

Bixby Vision চালু করুন এই পদ্ধতিগুলির একটি ব্যবহার করে।

- **ক্যামেরা** অ্যাপে, শুটিং মোডের তালিকায় **আরো** ট্যাপ করুন ও **BIXBY VISION** এ ট্যাপ করুন।
- **গ্যালারি** অ্যাপে একটি ছবি নির্বাচন করুন এবং  ট্যাপ করুন।
- **Samsung Internet** অ্যাপে একটি চিত্র স্পর্শ করে ধরে থাকুন এবং **Bixby Vision দিয়ে খুঁজুন** ট্যাপ করুন।
- যদি আপনি অ্যাপের স্ক্রীনে Bixby Vision অ্যাপের আইকনটি যোগ করে থাকেন, তাহলে, **Bixby Vision** অ্যাপটি খুলে দিন।

Bixby Vision ব্যবহার করা হচ্ছে

1 Bixby Vision চালু করুন।

2 আপনি যে ফিচারটি ব্যবহার করতে চান সেটি নির্বাচন করুন।

- **অনুবাদ:** ডকুমেন্ট বা ইমেজ থেকে টেক্সট শনাক্ত করুন এবং অনুবাদ করুন।
- **টেক্সট:** নথি বা ছবি থেকে টেক্সট শনাক্ত করুন এবং এটি এক্সট্রাক্ট করুন।
- **ডিস্কভার:** অনলাইনের চেনা বস্তুটির সমতুল্য ছবি এবং সম্পর্কিত তথ্য খুঁজুন।



লভ্য ফিচার এবং অনুসন্ধানের ফলাফলগুলি অঞ্চল বা ক্যারিয়ারের উপর নির্ভর করে পরিবর্তিত হতে পারে।

মাল্টি উইন্ডো

(একবারে একাধিক অ্যাপ ব্যবহার করে)

ভূমিকা

স্প্লিট স্ক্রীন ভিউতে একই সময়ে দুটি অ্যাপ চালান। আপনি পপ-আপ ভিউতে একই সময়ে একাধিক অ্যাপ চালাতে পারেন।

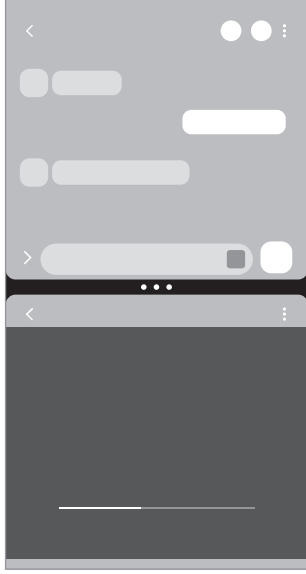

স্প্লিট স্ক্রীন ভিউ

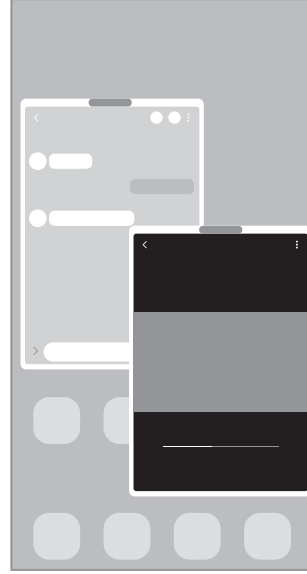

পপ-আপ ভিউ



কিছু অ্যাপ এই ফিচারটি সমর্থন নাও করতে পারে।

স্ক্রিনটি সোয়াইপ করে মাল্টি উইন্ডো চালু করা হচ্ছে

আপনি স্ক্রিনটি সোয়াইপ করে মাল্টি উইন্ডো চালু করতে পারেন।

স্ক্রিনের নীচে থেকে স্ক্রিনের মাঝখানে দুটি আঙ্গুল দিয়ে সোয়াইপ করুন। স্ক্রিনটি স্প্লিট স্ক্রিন ভিউতে পরিবর্তিত হবে।

পপ-আপ দৃশ্যে পরিবর্তন করতে, স্ক্রিনের মাঝখানে উপরের কোণ থেকে সোয়াইপ করুন।

এই ফিচারটি ব্যবহার করতে, সেটিংস খুলুন, উচ্চতর ফিচারসমূহ → মাল্টি উইন্ডো ট্যাপ করুন এবং তারপরে এটি চালু করতে স্প্লিট স্ক্রিনের জন্য সোয়াইপ করুন বা পপ-আপ ভিউর জন্য সোয়াইপ করুন ট্যাপ করুন।

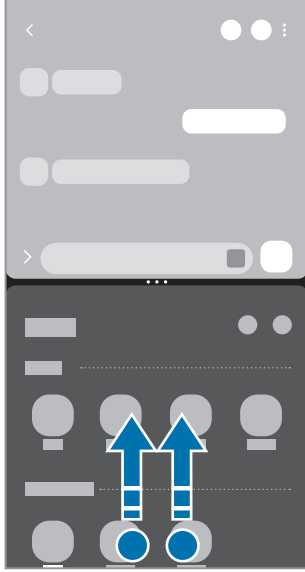

স্প্লিট স্ক্রিন ভিউ



পপ-আপ ভিউ

সাম্প্রতিক বাটনটি ব্যবহার করে অ্যাপগুলি খুলুন

- 1 সম্প্রতি ব্যবহৃত অ্যাপের তালিকা খুলতে সাম্প্রতিক বাটন (|||) ট্যাপ করুন।
- 2 বাম বা ডানদিকে সোয়াইপ করুন, কোনও অ্যাপের আইকনটি ট্যাপ করুন এবং তারপরে স্প্লিট স্ক্রিন ভিউতে খুলুন বা পপ-আপ ভিউতে খুলুন ট্যাপ করুন।

অতিরিক্ত ফিচার ব্যবহার করে

মাল্টি উইন্ডো মেনু ব্যবহার করে

আপনি যখন মাল্টি উইন্ডো হ্যান্ডেলটি ট্যাপ করবেন, তখন উপলব্ধ মেনুগুলি উপস্থিত হবে।

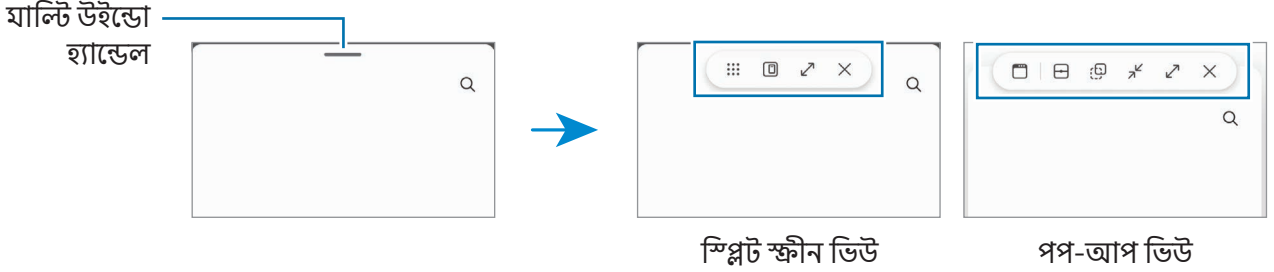

উইন্ডোর আকার সামঞ্জস্য করা

অ্যাপ উইন্ডোগুলির আকার সমন্বয় করতে অ্যাপ উইন্ডোগুলির মাঝে থাকা চক্র টানুন।

যখন আপনি স্ক্রিনের উপরের বা নীচের প্রান্তে অ্যাপ উইন্ডোর মাঝের চক্রটি টেনে আনেন, তখন উইন্ডোটি ম্যাক্সিমাইজ হবে।

পপ-আপ উইন্ডোগুলি সরানো

একটি পপ-আপ উইন্ডো সরাতে, মাল্টি উইন্ডো হ্যান্ডেলটি ট্যাপ করুন এবং এটি একটি নতুন অবস্থানে টেনে আনুন।

আপনার নিজস্ব স্প্লিট স্ক্রিন লেআউট সংরক্ষণ করা হচ্ছে

একটি একক ট্যাপ দিয়ে স্প্লিট স্ক্রিন ভিউতে একসাথে খুলতে একটি অ্যাপ পেয়ার হিসাবে প্রায়শই ব্যবহৃত অ্যাপ যোগ করুন।

1 স্প্লিট স্ক্রিন ভিউতে, অ্যাপ উইন্ডোর মধ্যে সার্কেলের ট্যাপ করুন।

2 ☆ এ ট্যাপ করুন।

3 অ্যাপ জোড়টি যোগ করতে একটি অবস্থান নির্বাচন করুন।

স্প্লিট স্ক্রিন ভিউতে আপনি যে অ্যাপগুলি ব্যবহার করছেন তা অ্যাপ জোড় হিসাবে আপনার নির্বাচন করা অবস্থানে সংরক্ষিত হবে।

বিষয়বস্তু সন্নিবেশ করা হচ্ছে

পাঠ্য, লিঙ্ক বা চিত্রগুলির যতো বিভিন্ন কনটেন্ট অন্য অ্যাপ্লিকেশনটির স্ক্রীনে টেনে আনুন এবং ছেড়ে দিন।

 কিছু অ্যাপ এই ফিচারটি সমর্থন নাও করতে পারে।

Samsung Internet

তথ্য সন্ধান করতে ইন্টারনেট ব্রাউজ করুন এবং আপনার পছন্দের ওয়েবপেজগুলিকে সুবিধামত অ্যাক্সেস করার জন্য তাদের বুকমার্ক করুন।

1 **ইন্টারনেট** অ্যাপটি খুলুন।

2 ওয়েব অ্যাড্রেস বা একটি কীওয়ার্ড এন্টার করান, তারপর **যান**-এ ট্যাপ করুন।

যদি টুলবারটি উপস্থিত না হয় তবে স্ক্রিনে কিছুটা নীচের দিকে সোয়াইপ করুন।

ট্যাবগুলির মধ্যে সুইচ করতে,  ট্যাপ করুন বা ঠিকানা ঘরের বামে বা ডানে সোয়াইপ করুন।

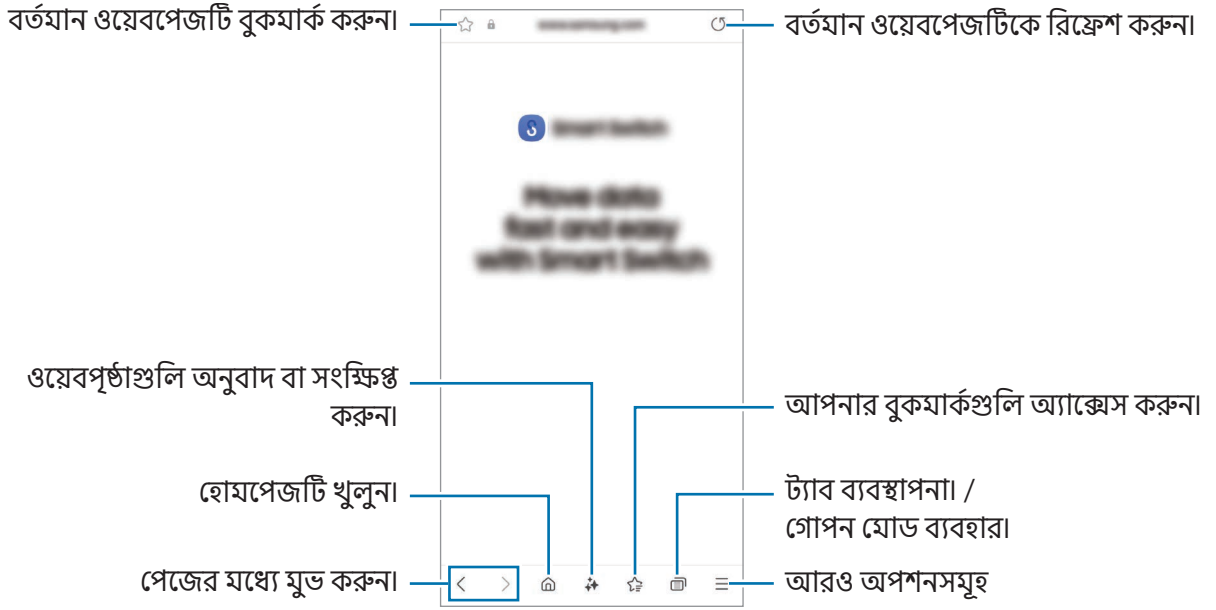



গোপন মোড ব্যবহার করা

আপনি যদি গোপন মোডের জন্য একটি পাসওয়ার্ড সেট করেন তবে আপনি অন্যদের আপনার অনুসন্ধানের ইতিহাস, ব্যবহারের ইতিহাস, বুকমার্কগুলি এবং সংরক্ষিত পৃষ্ঠাগুলি দেখতে বাধা দিতে পারেন।

1 ট্যাপ করুন  → **গোপন মোড চালু করুন**।

2 এটি চালু করতে **গোপন মোড লক করুন** সুইচটিতে ট্যাপ করুন, **শুরু**-এ ট্যাপ করুন, এবং তারপরে গোপন মোডের জন্য একটি পাসওয়ার্ড সেট করুন।

গোপন মোডে, ডিভাইসটি টুলবারের রং পরিবর্তন করবে। গোপন মোড বন্ধ করতে,  → **গোপন মোড বন্ধ করুন** ট্যাপ করুন।

 গোপন মোডে, আপনি কিছু ফিচার ব্যবহার করতে পারবেন না, যেমন স্ক্রিন ক্যাপচার।

Samsung Health

ভূমিকা

Samsung Health আপনাকে আপনার সুস্থতা ও ফিটনেস ব্যবস্থাপনা করতে সাহায্য করে। ফিটনেসের লক্ষ্য সেট করুন, আপনার অগ্রগতি চেক করুন, এবং আপনার সামগ্রিক সুস্থতা ও ফিটনেসের ড্র্যাক রাখুন। আপনি অন্যান্য Samsung Health ব্যবহারকারীদের সাথে আপনার পদক্ষেপ গণনার রেকর্ডগুলিও তুলনা করতে পারেন এবং স্বাস্থ্যের টিপসগুলি দেখুন।

আরও তথ্যের জন্য www.samsung.com/samsung-health এ যান।

Samsung Health ব্যবহার করা

Health অ্যাপ খুলুন। প্রথমবার এই অ্যাপ চালানোর সময় বা একটি ডাটা রিসেট করার পরে এটি রিস্টার্ট করার সময়, সেটআপ সম্পূর্ণ করার জন্য অন-স্ক্রিন নির্দেশাবলী অনুসরণ করুন।

Samsung Health হোম স্ক্রিনে আইটেমগুলি সম্পাদনা করতে → **হোম সম্পাদনা করুন** ট্যাপ করুন।

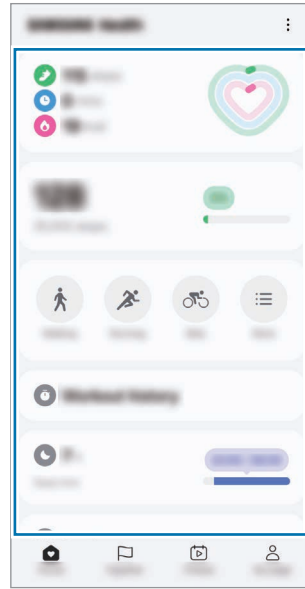

হোম কার্ডগুলি

- **হোম:** আপনার স্বাস্থ্য এবং ফিটনেস মনিটর করুন।
- **একসাথে:** অন্যান্য Samsung Health ইউজারদের সাথে আপনার পদক্ষেপ গণনার রেকর্ডগুলি তুলনা করুন বা আপনার বন্ধুদের সাথে প্রতিদ্বন্দ্বিতা করুন।
- **ফিটনেস:** স্বাস্থ্য টিপস দেখুন।
- **আমার পেইজ:** আপনার প্রোফাইল ব্যবস্থাপনা করুন এবং আপনার স্বাস্থ্য এবং ফিটনেসের ইতিহাস চেক করুন।



- এরিয়ার উপর নির্ভর করে কিছু ফিচার লভ্য নাও হতে পারে।
- গাড়ি বা ট্রেনে ভ্রমণের সময় যদি আপনি স্টেপ কার্ড ব্যবহার করেন, কম্পন আপনার স্টেপ কাউন্ট প্রভাবিত করতে পারে।

Samsung Notes



ভূমিকা

কীবোর্ড থেকে টেক্সট এন্টার করে বা স্ক্রিনে হাতে লিখে বা অঙ্কন করে নোট তৈরি করুন। আপনি আপনার নোটের মধ্যে ছবি বা ভয়েস রেকর্ডিং সন্নিবেশ করতে পারেন।

 মডেলের উপর নির্ভর করে কিছু ফিচার লভ্য নাও হতে পারে।

নোট তৈরি করা

1 **Notes** অ্যাপ খুলুন, -এ ট্যাপ করুন এবং তারপরে একটি নোট তৈরি করুন।

আপনি  বা -এ ট্যাপ করে ইনপুট মেথড পরিবর্তন করতে পারেন।



2 আপনি যখন নোটটির সম্পাদনা শেষ করেছেন, এটি সংরক্ষণ করতে পিছনে বাটনটি (<) ট্যাপ করুন।



আপনি যদি নোটটি অন্য কোনও ফাইল ফরম্যাটে সংরক্ষণ করতে চান তবে  → **ফাইলরূপে সংরক্ষণ**-এ ট্যাপ করুন।

নোট ডিলিট করা

যুহুতে একটি নোট স্পর্শ করে ধরে থাকুন এবং **যুহু** ট্যাপ করুন।

নোটগুলি সিল্ক করা হচ্ছে

আপনি একই Samsung account-এ সাইন ইন করা আপনার সমস্ত ডিভাইসে নোটগুলি চেক এবং সম্পাদনা করতে পারেন।

Notes অ্যাপটি খুলুন,  →  ট্যাপ করুন এবং তারপরে এটি চালু করতে **Samsung Cloud-এর সাথে সমলয় করুন** ট্যাপ করুন।

নোট সহায়তা ফিচার ব্যবহার করে

নোটগুলি স্বয়ংক্রিয় ফরম্যাট বা সংক্ষিপ্ত করুন, বানান ত্রুটি সংশোধন করুন বা নোটগুলি অনুবাদ করুন।



একটি নোট তৈরি করার পরে, আপনি যে বিকল্পটি চান তা  ট্যাপ করুন এবং নির্বাচন করুন।

হাতের লেখা দিয়ে নোট রচনা করা

নোট রচনা স্ক্রিনে, আপনার নিজের হাতে আঁকতে বা লিখতে -এ ট্যাপ করুন।

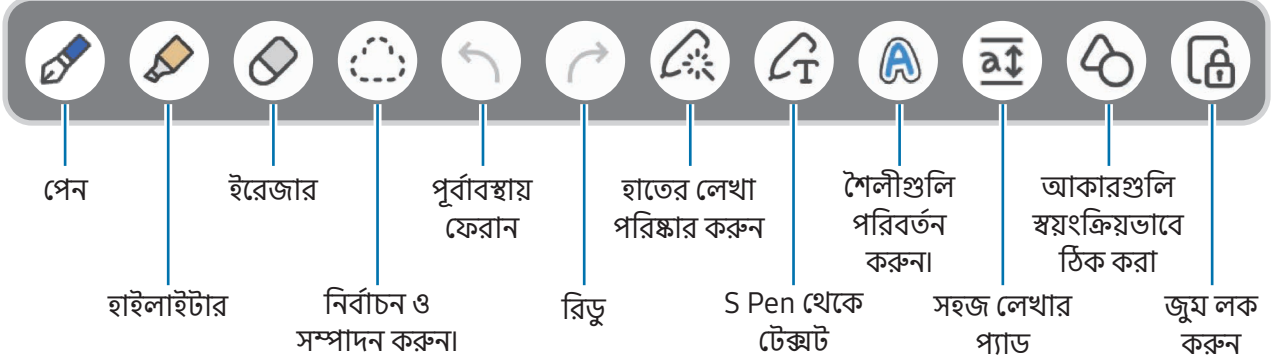

আপনি যদি স্ক্রীনটিতে দুটি আঙুল ছড়িয়ে বড় করে থাকেন তবে আপনি আপনার হাতের লেখাটি আরও বড় আকারে লিখতে পারেন।



 S Pen সাপোর্ট করে এমন একটি মডেলে ফিঙ্গার ইনপুট কাজ না করলে  → **আঙুল দিয়ে আঁকা চালু করুন**-এ ট্যাপ করুন।

প্রিয় কলম ব্যবহার

প্রায়শই ব্যবহৃত কলমগুলি পছন্দসই হিসাবে নিবন্ধন করুন এবং S Pen বাটনটি টিপে সেগুলি পরিবর্তন করুন।

প্রিয় কলমগুলি নিবন্ধন করতে,  →  →  ট্যাপ করুন, কলম সেটিংস পরিবর্তন করুন, যেমন প্রকার বা রঙ পরিবর্তন করুন এবং তারপরে **সমাপ্ত** ট্যাপ করুন।

নোট কম্পোজার স্ক্রিনে, কলমটি পরিবর্তন করতে S Pen বাটনটি টিপুন। আপনি যদি একাধিক কলম নিবন্ধিত করে থাকেন তবে পছন্দসই কলমে পরিবর্তন করতে বারবার S Pen বাটনটি টিপুন।

-  স্ক্রিনের কাছাকাছি S Pen বাটনটি টিপলে ইরেজারটি চালু হবে, তাই স্ক্রিন থেকে কিছুটা দূরে রেখে S Pen বাটনটি টিপুন।
- যদি এই ফিচারটি চালু না থাকে তবে **সেটিংস** খুলুন, **উচ্চতর ফিচারসমূহ** → **S Pen** ট্যাপ করুন এবং তারপরে এটি চালু করতে **এয়ার অ্যাকশন** সুইচটি ট্যাপ করুন।

ইরেজার ব্যবহার করা

আপনি কোনো নোট থেকে হাতের লেখা মুছতে চাইলে  ট্যাপ করুন ও মোছার জন্য একটা এলাকা নির্বাচন করুন। বিকল্পভাবে, S Pen বাটন টিপে ধরে থাকার সময় একটা এলাকা নির্বাচন করুন।

ইরেজারের প্রকার পরিবর্তন করতে, আরও একবার  ট্যাপ করুন।

- **স্ট্রোক ইরেজার:** আপনার নির্বাচিত লাইনটি মুছুন।
- **এরিয়া ইরেজার:** আপনার নির্বাচিত এরিয়াটি শুধুমাত্র মুছুন। আপনি যাপ সামঞ্জস্যকরণ বারটিকে টেনে এনে ইরেজারের যাপ সামঞ্জস্য করতে পারেন।

 এমনকি তুলনামূলক ছোট ইরেজার দিয়েও আপনি কাঙ্ক্ষিত অংশ সঠিকভাবে মুছতে সক্ষম নাও হতে পারেন।

হাতের লেখা নোটগুলি সম্পাদন করা

বিভিন্ন এডিটিং বিকল্পগুলি ব্যবহার করে হস্তলিখিত নোটগুলি সম্পাদনা করুন, যেমন কাটা, সরানো বা পুনরায় আকার দেওয়া।

1 নোটে হাতের লেখা থাকলে  ট্যাপ করুন।

নির্বাচনের আকৃতি পরিবর্তন করতে, আরও একবার  ট্যাপ করুন।

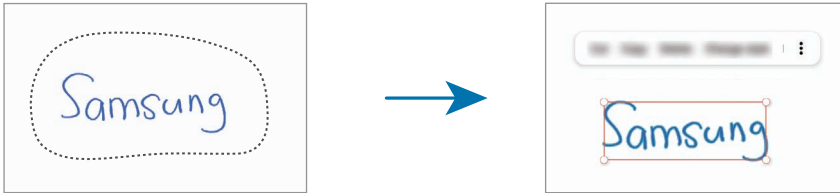

2 নির্বাচন করার জন্য ট্যাপ করুন বা ইনপুটের চারপাশে একটা লাইন আঁকুন।

- ইনপুটটিকে অন্য অবস্থানে সরাতে ইনপুটটি নির্বাচন করুন ও তারপরে সেটিকে একটি নতুন অবস্থানে টেনে নিয়ে যান।
- নির্বাচনের আকৃতি পরিবর্তন করতে, ইনপুটে ট্যাপ করুন ও যে ফ্রেম প্রদর্শিত হয় তার একটা কোণকে টানুন।



3 লভ্য অপশনগুলো ব্যবহার করে ইনপুট সম্পাদন করুন।

হাতের লেখা সারিবদ্ধ করা বা পাঠ্যে রূপান্তর করা

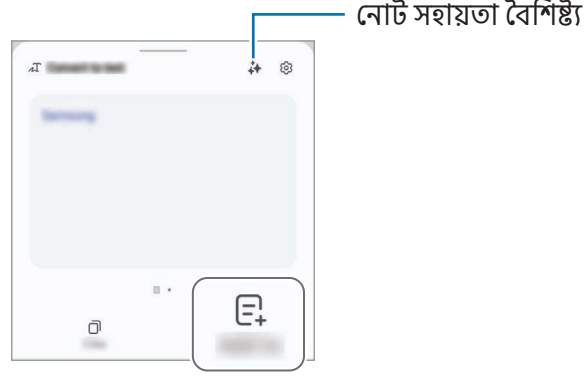

আপনার হাতের লেখা বা অঙ্কনগুলি অনুভূমিকভাবে সোজা করতে,  → হাতের লেখা সারিবদ্ধ করুন ট্যাপ করুন।
রূপান্তরিত পাঠ্য দিয়ে আপনার হাতের লেখা প্রতিস্থাপন করতে,  → লেখায় রূপান্তর করুন ট্যাপ করুন। পূর্বরূপ স্ক্রীনটি প্রদর্শিত হলে এখানে যোগ করুন ট্যাপ করুন।



আপনি যদি এখনই আপনার হাতের লেখাকে পাঠ্য দিয়ে প্রতিস্থাপন করতে চান তবে  ট্যাপ করুন এবং তারপরে S Pen দিয়ে স্ক্রীনে লিখুন।

শৈলীগুলি পরিবর্তন করা

আপনি আপনার হাতের লেখার এবং আঁকার শৈলী পরিবর্তন করতে পারেন।

স্ক্রীনে লেখার বা আঁকার পর  এ দুই বার ট্যাপ করুন এবং আপনার পছন্দ যতো রঙ বা লাইন বেধ নির্বাচন করুন। তখন, আপনি যেখানে শৈলী প্রয়োগ করতে চান, সেখানে S Pen পয়েন্ট করুন। যখন  আইকনটি উপস্থিত হয়, আপনি যেখানে শৈলী পরিবর্তন করতে চান সেখানে ট্যাপ করুন।

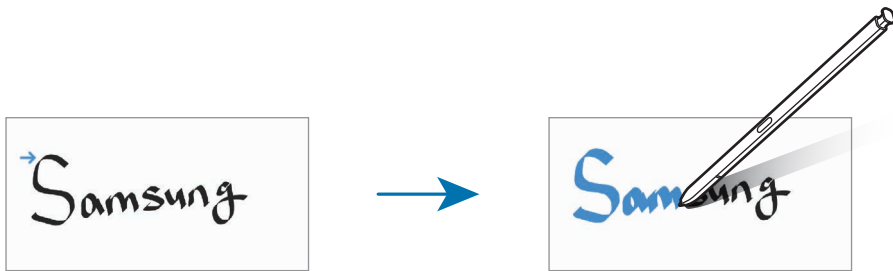

সহজ লেখার প্যাড ব্যবহার করা

নোট লেখার স্ক্রীনে, **a** ট্যাп করুন। ইনপুট ঘর বিবর্ধিত হবে ও সহজ লেখার প্যাড হিসেবে প্রদর্শিত হবে।

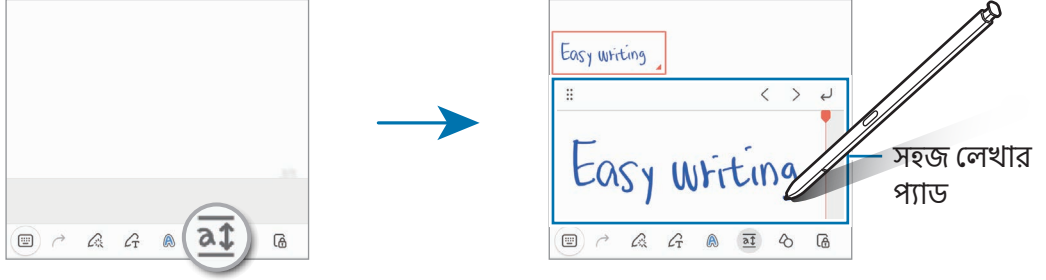

আকারগুলি স্বয়ংক্রিয়ভাবে ঠিক করা হচ্ছে

ট্যাп করুন এবং একটি আকৃতি তৈরি করুন। আকার ঠিক করা হবে।

ভয়েস থেকে নোটে রেকর্ডিং

একটি নোট তৈরি করার সময় আপনার ভয়েসের একটি রেকর্ডিং তৈরি করুন এবং তারপরে বিষয়বস্তুটি রেকর্ডিংয়ের সাথে সিঙ্ক করা হবে।

নোট লেখার স্ক্রীনে **+** → **ভয়েস রেকর্ডিং** ট্যাп করুন এবং একটি নোট তৈরি করুন।

তালিকা থেকে একটি নোট নির্বাচন করুন এবং রেকর্ডিং প্লে করতে **< → ▶**-এ ট্যাп করুন। তারপরে রেকর্ডিংয়ের সময় আপনার দ্বারা তৈরি করা কন্টেন্টটি রেকর্ডিংয়ের সাথে স্ক্রীনে প্রদর্শিত হবে।

PDF ফাইলগুলিতে যেমো যুক্ত করা হচ্ছে

Notes অ্যাপ্লিকেশন খুলুন, **+**-এ ট্যাп করুন এবং তারপরে একটি PDF ফাইল নির্বাচন করুন। আপনি PDF ফাইলে যেমো যুক্ত করতে পারেন।

হোম স্ক্রীনে একটি নোট পিন করা

এটি চেক করতে বা এটি খুলতে এবং সম্পাদনা করতে হোম স্ক্রীনে একটি নোট পিন করুন।

- 1 **Notes** অ্যাপ খুলুন।
- 2 একটা নোট নির্বাচন করুন ও **⋮** → **এখানে যোগ করুন** → **হোম স্ক্রীন**-এ ট্যাп করুন। নোটেটি হোম স্ক্রীনে যোগ করা হবে।

ক্লিপিং কনটেন্ট

আপনি একটি নোটে একটি ওয়েবপৃষ্ঠা লিংক বা ছবির যতো কনটেন্ট যোগ করতে পারেন।

- 1 **Samsung Internet**, **মেসেজ**, বা **গ্যালারি** অ্যাপ ব্যবহার করার সময় আপনি ক্লিপ করতে চান এমন কনটেন্ট থাকলে, স্প্লিট স্ক্রিন ভিউতে বা পপ-আপ **Notes** অ্যাপটি খুলুন। স্প্লিট স্ক্রিন ভিউ বা পপ-আপ ভিউ সম্পর্কে আরও তথ্যের জন্য [মাল্টি উইন্ডো](#) দেখুন।

বিকল্পভাবে, S Pen বাটনটি টিপে ধরে থাকার সময় স্ক্রিনটি দুবার ট্যাপ করুন বা এয়ার কমান্ড প্যানেলটি খুলুন এবং **নোট তৈরি করুন** ট্যাপ করুন।

আপনি যে অপশন ব্যবহার করতে পারেন তা নোট কম্পোজার স্ক্রিনের নীচে উপস্থিত হবে।

- 2 আপনি চান এমন একটি অপশন নির্বাচন করুন।

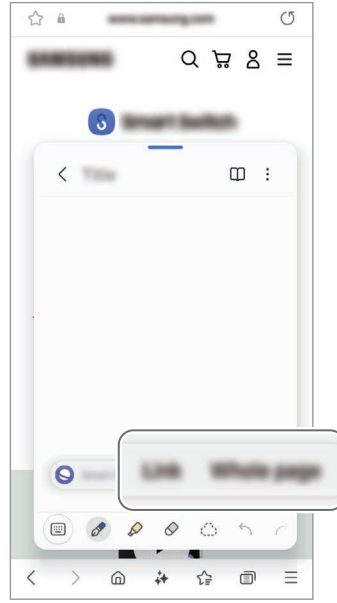



Samsung Members

Samsung Members গ্রাহকদের সহায়তা প্রদান করে, যেমন ডিভাইসে সমস্যা নির্ণয় করা, এবং ইউজারদের প্রশ্ন এবং এর রিপোর্ট জমা করতে দেয়। আপনি Galaxy ইউজারস কমিউনিটিতে অন্যান্যদের সাথে তথ্য শেয়ার করতে পারেন অথবা সর্বসাম্প্রতিক নিউজ এবং টিপস চেক করতে পারেন। **Samsung Members** আপনাকে এমন কোন সমস্যা সমাধান করায় সাহায্য করতে পারে যা হয়তো আপনি আপনার ডিভাইস ব্যবহার করার সময় করতে সহায়তা করবে।

Samsung Kids

আপনি নির্দিষ্ট অ্যাপগুলিতে শিশুদের অ্যাক্সেস সীমাবদ্ধ করতে, তাদের ব্যবহারের সময় সেট করতে, এবং ডিভাইস ব্যবহার করার সময় শিশুদের জন্য একটি মজার এবং নিরাপদ পরিবেশ সরবরাহ করার জন্য সেটিংস কনফিগার করতে পারেন।

বিজ্ঞপ্তি প্যানেলটিকে খুলুন, নীচের দিকে সোয়াইপ করুন, তারপর  (Kids)-এ ট্যাপ করুন। আপনি যদি দ্রুত প্যানেলে  (Kids) খুঁজে না পান তাহলে,  → **সম্পাদনা**-এ ট্যাপ করে এটিকে যোগ করতে উপরের বাটনটি টেনে আনুন। যখন প্রথমবারের মত বা ডাটা পুনরায় সেট করার পর Samsung Kids শুরু হয়, সেটআপ সম্পূর্ণ করার জন্য অন-স্ক্রীন-এর নির্দেশাবলী অনুসরণ করুন।

Samsung Kids-এর স্ক্রিনে, আপনি যে অ্যাপটি ব্যবহার করতে চান তা নির্বাচন করুন।





অভিভাবকীয় নিয়ন্ত্রণ চালু করতে বা Samsung Kids বন্ধ করার সময় আপনার প্রিসেট স্ক্রিন লক পদ্ধতি বা আপনার তৈরি করা PIN ব্যবহার করা হবে।

অভিভাবকীয় নিয়ন্ত্রণগুলির ফিচার ব্যবহার করা

আপনি Samsung Kids সেটিংস কনফিগার এবং তাদের অনুমতি ব্যবহারের ইতিহাস চেক করতে পারেন।

Samsung Kids স্ক্রিনে,  → **অভিভাবকীয় নিয়ন্ত্রণ**-এ ট্যাপ করুন ও আপনার আনলক কোড লিখুন।

Samsung Kids বন্ধ করা

Samsung Kids বন্ধ করতে, পিছনে বাটনে () ট্যাপ করুন বা  → **Samsung Kids বন্ধ করুন**-এ ট্যাপ করুন, এবং তারপর আপনার আনলক কোড লিখুন।

Samsung Global Goals

গ্লোবাল গোলস, যা 2015 সালে জাতিসংঘের সাধারণ পরিষদ দ্বারা প্রতিষ্ঠিত হয়েছিল, একটি টেকসই সমাজ গঠনের লক্ষ্য নিয়ে গঠিত। এই সকল লক্ষ্যের মধ্যে দারিদ্র সমাপ্ত করার, অসমতার বিরুদ্ধে লড়াই করার এবং জলবায়ু পরিবর্তনকে বন্ধ করার পাওয়ার রয়েছে।

Samsung Global Goals দিয়ে, বিশ্বব্যাপী লক্ষ্য সম্পর্কে আরও জানুন এবং আরও ভালো ভবিষ্যত গড়াতে যোগদান করুন।

Samsung TV Plus

একটি TV-তে যেমন করে চ্যানেল ব্যবহার করে থাকেন সেরকমই ভাবে চ্যানেল নির্বাচন করুন এবং বিনামূল্যে একাধিক ভিডিও কন্টেন্ট উপভোগ করুন।

TV অ্যাপ খুলুন।



ক্যারিয়ার বা মডেলের উপর নির্ভর করে এই অ্যাপগুলি লভ্য নাও হতে পারে।

Samsung Find

আপনার ডিভাইসটি কোনও নেটওয়ার্কের সাথে সংযুক্ত না থাকলেও আপনি এটি সনাক্ত করতে পারেন। আপনি আপনার পূর্বনির্ধারিত অন্যান্য লোকের সাথেও আপনার অবস্থান শেয়ার করতে পারেন।

Find অ্যাপটি খুলুন।

Samsung Shop

Samsung Shop হল Samsung কর্তৃক প্রদত্ত মোবাইল শপিং পরিষেবা। Samsung এবং তার অংশীদারদের পণ্য ও পরিষেবাদি সম্পর্কে অফার বা তথ্য পান।

Samsung Shop অ্যাপটি খুলুন।

Galaxy Wearable

Galaxy Wearable অ্যাপটি ব্যবহার করে আপনি আপনার পরিধানযোগ্য ডিভাইসগুলি পরিচালনা করতে পারেন। যখন আপনি আপনার ফোনটিকে পরিধানযোগ্য ডিভাইস-এর সাথে যুক্ত করবেন, তখন আপনি পরিধানযোগ্য ডিভাইস-এর সেটিংস এবং অ্যাপগুলিকেও কাস্টমাইজ করতে পারেন।

Wearable অ্যাপ খুলুন।

আপনার ফোনটিকে পরিধানযোগ্য ডিভাইসের সাথে যুক্ত করতে **এগিয়ে যান**-এ ট্যাপ করুন। সেটআপ সম্পূর্ণ করতে স্ক্রীনে আসা নির্দেশ অনুসরণ করুন। আপনার ডিভাইসের সাথে wearable ডিভাইস কিভাবে যুক্ত করতে হবে এবং ব্যবহার করতে হবে সে সম্পর্কে আরো তথ্যের জন্য wearable ডিভাইস-এর ব্যবহারকারীর নির্দেশিকাটি দেখুন।

PENUP (Galaxy S24 Ultra)



PENUP হল S Pen দিয়ে আঁকা আর্টওয়ার্ক শেয়ার করার জন্য একটা সামাজিক নেটওয়ার্ক পরিষেবা। আপনার আর্টওয়ার্ক পোস্ট করুন, অন্যদের আর্টওয়ার্ক দেখুন এবং উপযোগী অঙ্কনের টিপস পান।

PENUP অ্যাপ খুলুন।

ক্যালেন্ডার



আপনার প্ল্যানারে আসন্ন ইভেন্ট বা অনুস্মারকগুলি লিখে আপনার সময়সূচীর ব্যবস্থাপনা করুন।

ইভেন্ট তৈরি করা

- 1 **ক্যালেন্ডার** অ্যাপ খুলুন এবং  ট্যাপ করুন বা একটি তারিখ ডবল-ট্যাপ করুন।
যদি তারিখে ইতিমধ্যে ইভেন্ট বা টাস্ক সেভ করা হয়ে যায় তাহলে তারিখটি ট্যাপ করুন এবং  ট্যাপ করুন।
- 2 ইভেন্টের বিশদ লিখুন এবং **সংরক্ষণ** এ ট্যাপ করুন।

আপনার অ্যাকাউন্টের সাথে ইভেন্ট সিঙ্ক করা

- 1 **সেটিংস** অ্যাপ খুলুন এবং **অ্যাকাউন্ট ও ব্যাকআপ** → **অ্যাকাউন্ট ব্যবস্থাপনা** ট্যাপ করুন এবং তারপর যে অ্যাকাউন্টের সাথে সিঙ্ক করবেন, সেটি নির্বাচন করুন।
- 2 **অ্যাকাউন্ট সম্বলয় করুন** ট্যাপ করুন এবং এটি সক্রিয় করতে **ক্যালেন্ডার** স্যুইচটি ট্যাপ করুন।

এর সাথে সিঙ্ক করার জন্য অ্যাকাউন্ট যোগ করতে, **ক্যালেন্ডার** অ্যাপটি খুলে  →  → **ক্যালেন্ডার ব্যবস্থাপনা** →  -এ ট্যাপ করুন। তারপর, সিঙ্ক করার জন্য একটি অ্যাকাউন্ট নির্বাচন করুন এবং সাইন ইন করুন। যখন একটি অ্যাকাউন্ট যোগ করা হয়, অ্যাকাউন্ট এর নামের পাশে নীল রঙের একটি বৃত্ত প্রদর্শিত হবে।

Reminder



(টু-ডু আইটেমগুলির জন্য বিজ্ঞপ্তিগুলি গ্রহণ করা হচ্ছে)

করণীয় আইটেমগুলিকে রিমাইন্ডার হিসাবে রেজিস্টার করুন এবং আপনার সেট করা শর্ত অনুযায়ী বিজ্ঞপ্তিগুলি গ্রহণ করুন।



- আরো নির্ভুল বিজ্ঞপ্তি পাবার জন্য, একটি Wi-Fi বা মোবাইল নেটওয়ার্কের সাথে সংযুক্ত হন।
- অবস্থানের রিমাইন্ডারগুলি ব্যবহার করতে, GPS ফিচারটি অবশ্যই চালু করতে হবে। যডেলের উপর নির্ভর করে অবস্থান সংক্রান্ত রিমাইন্ডার গুলি উপলব্ধ নাও হতে পারে।

Reminder শুরু করা

ক্যালেন্ডার অ্যাপ খুলুন এবং  → **রিমাইন্ডার** →  ট্যাপ করুন। রিমাইন্ডার স্ক্রীনটিকে দেখা যাবে এবং রিমাইন্ডার অ্যাপ আইকনটিকে  অ্যাপস স্ক্রীনে যোগ করা হবে।

রিমাইন্ডার তৈরি করা

- 1 **Reminder** অ্যাপ খুলুন।
- 2 -এ ট্যাপ করুন, বিশদ বিবরণ লিখুন, এবং তারপর **সংরক্ষণ**-এ ট্যাপ করুন।

রিমাইন্ডারগুলো সম্পূর্ণ করা

রিমাইন্ডারের তালিকায়, -এ ট্যাপ করুন বা একটি রিমাইন্ডার নির্বাচন করুন এবং **শেষ করুন**-এ ট্যাপ করুন।

রিমাইন্ডারগুলো পুনরাবস্থায় ফেরানো

যে সব রিমাইন্ডার সম্পূর্ণ করা হয়েছে সেগুলি পুনরুদ্ধার করুন।





- 1 রিমাইন্ডারের তালিকায়,  → **শেষ হয়েছে** ট্যাপ করুন।
- 2 পুনরুদ্ধার করতে একটি রিমাইন্ডার নির্বাচন করুন এবং **পুনর্বহাল**-এ ট্যাপ করুন।
রিমাইন্ডার গুলি রিমাইন্ডার তালিকায় যুক্ত হবে এবং আপনাকে পুনরায় স্মরণ করিয়ে দেওয়া হবে।

রিমাইন্ডার মোছা



একটি রিমাইন্ডার মুছতে, একটি রিমাইন্ডার নির্বাচন করুন এবং **মুছুন** ট্যাপ করুন। একাধিক রিমাইন্ডার মুছতে, একটি রিমাইন্ডার স্পর্শ করে ধরে থাকুন, রিমাইন্ডার মোছার জন্য চিহ্নিত করুন, এবং **মুছুন** ট্যাপ করুন।

ভয়েস রেকর্ডার

রেকর্ড করুন বা ভয়েস রেকর্ডিং চালান।

- 1 **ভয়েস রেকর্ডার** অ্যাপ খুলুন।
- 2 রেকর্ডিং শুরু করতে  ট্যাপ করুন। মাইক্রোফোনের মধ্যে কথা বলুন।
 - রেকর্ডিং থামাতে  ট্যাপ করুন।
 - ভয়েস রেকর্ডিং করার সময়, একটি বুকমার্ক সন্নিবেশ করতে  ট্যাপ করুন।
- 3 রেকর্ডিং শেষ করতে  ট্যাপ করুন।
- 4 একটি ফাইলের নাম এন্টার করান এবং **সংরক্ষণ**-এ ট্যাপ করুন।



রেকর্ডিং মোড পাল্টানো

 →  → **রেকর্ডিং মোড** ট্যাপ করুন এবং একটি মোড নির্বাচন করুন।

- **প্রমিত:** এটি স্ট্যান্ডার্ড রেকর্ডিং মোড।
- **সাক্ষাৎকার:** আশপাশ থেকে আওয়াজের ভলিউম কমিয়ে ডিভাইসটি উচ্চ ভলিউমে উপর ও নীচে থেকে ডিভাইসটির আওয়াজ রেকর্ড করে।

ভয়েস রেকর্ডিং ট্রান্সক্রাইব করা

ভয়েস রেকর্ডিংগুলিকে অন-স্ক্রীন পাঠ্য রূপান্তর করুন এবং সারসংক্ষেপগুলি চেক করুন। আপনি রূপান্তরিত পাঠ্যটি অন্যান্য ভাষায় অনুবাদ করতে পারেন।

- 1 একটি ভয়েস রেকর্ডিং নির্বাচন করুন।
- 2 **ট্রান্সক্রাইব** ট্যাপ করুন এবং আপনি যে ভাষাটি চান তা নির্বাচন করুন।
আপনি যে ভাষাটি চান তা যদি তালিকায় না থাকে তবে **ভাষা যোগ করুন** ট্যাপ করুন এবং একটি ভাষা প্যাক ডাউনলোড করুন।
- 3 **ট্রান্সক্রাইব** ট্যাপ করুন।
 - কীওয়ার্ড এবং সারসংক্ষেপ চেক করতে **সারাংশ** ট্যাপ করুন।
 - রূপান্তরিত পাঠ্য অনুবাদ করতে,  ট্যাপ করুন এবং একটি ভাষা নির্বাচন করুন।
 - রেকর্ডিংটি অন্য ভাষায় প্রতিলিপি করতে,  → **আবার ট্রান্সক্রাইব করুন** ট্যাপ করুন।

নির্বাচিত ভয়েস রেকর্ডিং চালানো

যখন আপনি সাক্ষাৎকারের রেকর্ডিং পর্যালোচনা করবেন, তখন আপনি রেকর্ডিংয়ে আসা নির্দিষ্ট শব্দের উৎস ফিউট বা আনফিউট করতে পারেন।

- 1 ইন্টারভিউ মোডে তৈরি একটি ভয়েস রেকর্ডিং নির্বাচন করুন।
- 2 নির্দিষ্ট শব্দের উৎস ফিউট করতে, যে দিকের শব্দ ফিউট করা দরকার সেই দিকের জন্য ট্যাপ করুন। আইকন পরিবর্তন হয়ে হবে এবং শব্দ ফিউট হবে।

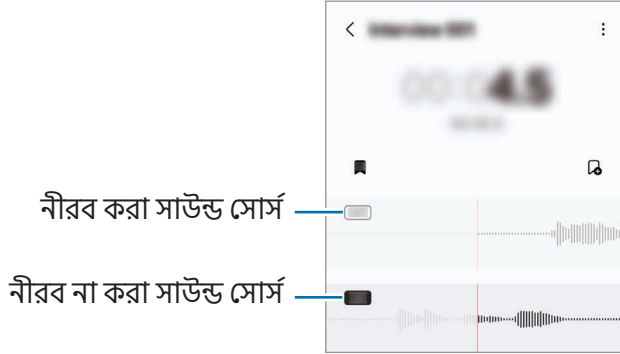

আমার ফাইল

(ফাইলগুলি চেক করা এবং পরিচালনা করা)

ডিভাইসে সংরক্ষিত বিভিন্ন ধরনের ফাইলগুলিকে অ্যাক্সেস এবং পরিচালনা করুন।

আমার ফাইল অ্যাপ খুলুন।

অপ্রয়োজনীয় তথ্য দেখতে এবং ডিভাইসের স্টোরেজ ফাঁকা করতে **স্টোরেজ ব্যবস্থাপনা করুন**-এ ট্যাপ করুন।

ফাইল বা ফোল্ডার অনুসন্ধান করতে, **Q** ট্যাপ করুন।

ঘড়ি



অ্যালার্ম সেট করুন, বিশ্বের বিভিন্ন শহরে বর্তমান সময় চেক করুন, একটি ইভেন্টকে টাইম করুন, বা একটি নির্দিষ্ট সময়কাল নির্ধারণ করুন।

ঘড়ি অ্যাপ খুলুন।

ক্যালকুলেটর

মৌলিক গাণিতিক বা বৈজ্ঞানিক গণনা সম্পাদন করুন।

ক্যালকুলেটর অ্যাপ খুলুন।

- ⌚ : গণনার ইতিহাস চেক করে দেখুন। ইতিহাস মুছে ফেলার জন্য, ট্যাপ করুন **ইতিহাস মুছে ফেলুন**। গণনার ইতিহাসের প্যানেলটি বন্ধ করতে,  ট্যাপ করুন।
-  : ইউনিট রূপান্তর টুলটি ব্যবহার করুন। আপনি বিভিন্ন মান, যেমন এলাকা, দৈর্ঘ্য বা তাপমাত্রা, অন্য ইউনিটে রূপান্তরিত করতে পারেন।
-  : বৈজ্ঞানিক ক্যালকুলেটর প্রদর্শন করুন।

Gaming Hub

Gaming Hub **Play Store** এবং **Galaxy Store** থেকে ডাউনলোড করা আপনার গেমগুলিকে এক জায়গায় একত্রিত করে।

Gaming Hub অ্যাপ্লিকেশনটি খুলুন এবং আপনি যে গেমটি চান তা নির্বাচন করুন।



Play Store এবং **Galaxy Store** থেকে ডাউনলোড করা গেমগুলি স্বয়ংক্রিয়ভাবে Gaming Hub স্ক্রীনে দেখানো হবে। যদি আপনার গেমগুলি না থাকে তবে **আমার গেমস** → **গেম যোগ করুন** ট্যাপ করুন।

Gaming Hub থেকে একটি গেম অপসারণ করা

আমার গেমস ট্যাপ করুন, একটি গেম স্পর্শ করুন এবং ধরে থাকুন এবং তারপরে **Gaming Hub** থেকে অপসারণ করুন ট্যাপ করুন।

পারফরম্যান্স মোড পরিবর্তন করা

আপনি গেম পারফরম্যান্স মোড পরিবর্তন করতে পারেন।

Gaming Hub অ্যাপ খুলুন, **আরো** → **গেম বুস্টার** → **গেম অপ্টিমাইজেশন**-এ ট্যাপ করুন এবং তারপর আপনার পছন্দমত মোড নির্বাচন করুন।

- **পারফরম্যান্স**: এটা গেম খেলার সময় আপনাকে উচ্চ পারফরম্যান্স দেওয়াতে ফোকাস করে। আপনি যদি এই মোডটি ব্যবহার করেন তবে ব্যাটারি অপচয় বৃদ্ধির কারণে আপনার ডিভাইসটি উত্তপ্ত হতে পারে।
- **স্ট্যান্ডার্ড**: এটা পারফরম্যান্স ও ব্যাটারি ব্যবহারের সময় ভারসাম্য করে।
- **ব্যাটারি সেভার**: এটা গেম খেলার সময় ব্যাটারি পাওয়ার সাশ্রয় করে।











ব্যাটারি পাওয়ার দক্ষতা গেম দ্বারা পরিবর্তিত হতে পারে।

গেয বুস্টার

(আপনার গেযিং পরিবেশ কনফিগার করা)

আপনি গেয বুস্টারের সাথে আরও ভাল পরিবেশে গেয খেলতে পারেন। গেয খেলার সময় আপনি গেয বুস্টার ব্যবহার করতে পারেন।

গেয খেলার সময়ে গেয বুস্টার প্যানেল খুলতে, নেভিগেশন বারে -এ ট্যাপ করুন। ন্যাভিগেশন বার যদি লুকানো থাকে, তবে প্রদর্শন করতে স্ক্রিনের নীচে থেকে এটিকে টানুন। **সোয়াইপের জেসচার** করতে আপনি নেভিগেশন বারটিকে সেট করলে, বিজ্ঞপ্তি প্যানেলটি খুলুন এবং **গেয বুস্টার খুলতে ট্যাপ করুন**-এ ট্যাপ করুন।

-  : গেযটি খেলার সময় স্ক্রীনটি লক করুন। স্ক্রীনটি আনলক করতে লক আইকনটি যে কোনও দিকে টেনে আনুন।
-  : নেভিগেশন বারের বাটনগুলি লুকান। বাটন প্রদর্শন করতে, ন্যাভিগেশন বারে  ট্যাপ করুন।
-  : স্ক্রিনশটস ক্যাপচার করুন।
-  : আপনার গেয সেশন রেকর্ড করুন। রেকর্ডিং বন্ধ করতে, -এ ট্যাপ করুন।
-  : গেয বুস্টারের জন্য সেটিংস কনফিগার করুন।
- অগ্রগণ্য মোড**: আপনার গেযটিতে যাতে কোনো বিঘ্ন না হয় তার জন্য অ্যালার্ম ব্যতীত আগত কল এবং সমস্ত বিজ্ঞপ্তি ব্লক করতে ডিভাইসটি সেট করুন।
- গেয অপ্টিমাইজেশন**: কর্মক্ষমতা মোড পরিবর্তন করুন।
- ব্যাটারি**: অবশিষ্ট ব্যাটারি ব্যবহারের সময় চেক করুন।
- তাপমাত্রা / মেমোরি**: ডিভাইসের তাপমাত্রা এবং মেমোরি স্ট্যাটাস চেক করুন। ডিভাইসটি অতিরিক্ত উত্তপ্ত হওয়া থেকে প্রতিরোধ করতে এবং পর্যাপ্ত মেমোরি না থাকলে ব্যাকগ্রাউন্ডে অ্যাপগুলি চালানো বন্ধ করতে আপনি স্বয়ংক্রিয়ভাবে ভলিউম বা ভিডিও ফ্রেমের হার সামঞ্জস্য করতে ডিভাইসটি সেট করতে পারেন।



- নেভিগেশন বারটি **সোয়াইপের জেসচার**-এ সেট করা থাকলে আপনি নেভিগেশন বার থেকে গেয বুস্টার প্যানেল খোলার জন্য সেট করতে পারেন। গেয বুস্টার প্যানেলে,  → **গেয চলাকালীন ব্লক করুন**-এ ট্যাপ করুন এবং এটিকে চালু করতে **নেভিগেশনের জেসচার** সুইচে ট্যাপ করুন।
- গেযের ভিত্তিতে লভ্য অপশনগুলো আলাদা হতে পারে।
- যদি তাপমাত্রা একটি নির্দিষ্ট লেভেলের উপরে উঠে যায় তবে গেযের কর্মক্ষমতা ডিভাইসের তাপমাত্রা নিয়ন্ত্রণ করতে সীমাবদ্ধ হতে পারে।

গেয খেলার সময় পপ আপ উইন্ডোতে অ্যাপ খোলা

একটি গেয খেলার আপনি পপ আপ উইন্ডোতে অ্যাপ খুলতে পারেন।

 ট্যাপ করুন ও অ্যাপগুলি থেকে একটি অ্যাপ নির্বাচন করুন।

SmartThings

স্মার্ট অ্যাপ্লায়েন্সেস এবং ইন্টারনেট অফ থিংস (IoT) পণ্যগুলি নিয়ন্ত্রণ এবং পরিচালনা করুন।

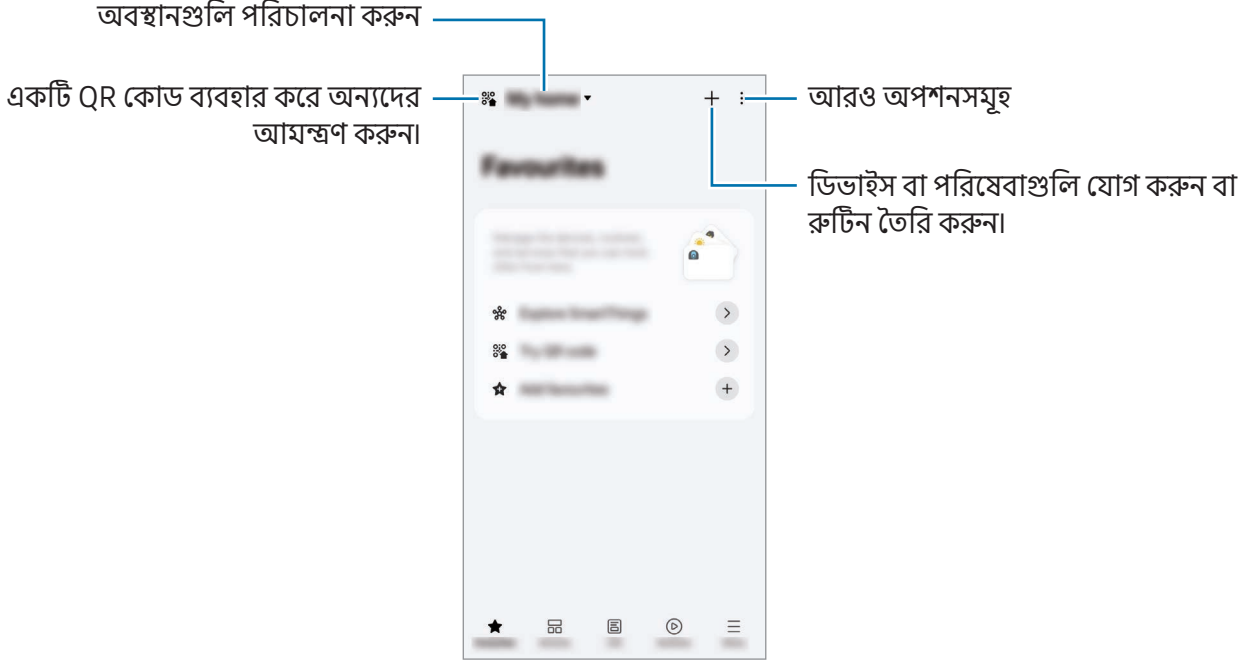

SmartThings অ্যাপটি খুলুন। আরও তথ্যের জন্য, **মেনু** → **ব্যবহারের নিয়ম**-তা ট্যাপ করুন।



- **প্রিয়:** ঘন ঘন ব্যবহৃত ডিভাইস, রুটিন বা পরিষেবাগুলি যুক্ত করুন এবং পরিচালনা করুন।
 - **ডিভাইস:** ডিভাইসগুলি যোগ করুন বা পরিচালনা করুন।
 - **জীবন:** বিভিন্ন পরিষেবা ব্যবহার করুন, যেমন ডিভাইসের স্থিতি বা শক্তি ব্যবহার পরীক্ষা করা এবং AI শক্তি মোড ব্যবহার করে শক্তি সাশ্রয় করা।
 - **রুটিন:** রুটিন যুক্ত করুন বা পরিচালনা করুন।
 - **মেনু:** দরকারী তথ্য, সমর্থিত ডিভাইসগুলি, নির্দিষ্ট ফিচারগুলি কীভাবে ব্যবহার করবেন এবং আরও অনেক কিছু চেক করুন।
-  • আপনি যে ডিভাইসগুলি সংযুক্ত করতে পারেন সেগুলি অঞ্চল ভেদে ভিন্ন হতে পারে। সংযুক্ত ডিভাইসের উপর নির্ভর করে লভ্য ফিচারগুলি ভিন্ন হতে পারে।
- সংযুক্ত ডিভাইসের নিজস্ব সমস্যা বা অপূর্ণতা Samsung ওয়ারেন্টি দ্বারা কভার করা নয়। সংযুক্ত ডিভাইসগুলিতে সমস্যা বা অপূর্ণতা থাকলে ডিভাইসের প্রস্তুতকারকের সাথে কন্টাক্ট করুন।

কনটেন্ট শেয়ার করা





বিভিন্ন শেয়ারিং অপশন ব্যবহার করে বিষয়বস্তু শেয়ার করুন। নিম্নোক্ত পদক্ষেপগুলি ছবি শেয়ার করার একটি উদাহরণ।

- 1 **গ্যালারি** অ্যাপ খুলুন এবং একটি ছবি নির্বাচন করুন।
- 2 -এ ট্যাপ করে আপনার পছন্দ যতো একটি শেয়ার করার পদ্ধতি নির্বাচন করুন।
 মোবাইল নেটওয়ার্ক এর মাধ্যমে ফাইল শেয়ার করার সময় আপনার অতিরিক্ত চার্জ লাগতে পারে।

Quick Share

কাছাকাছি ডিভাইসগুলির সাথে কনটেন্ট শেয়ার করা হচ্ছে

Wi-Fi Direct, Bluetooth বা একটি QR কোডের মাধ্যমে নিকটবর্তী ডিভাইসগুলির সাথে কনটেন্ট শেয়ার করুন। আপনি অন্যান্য নির্মাতাদের Android ডিভাইসের সাথে কনটেন্ট শেয়ার করতে পারেন।

- 1 **গ্যালারি** অ্যাপ খুলুন এবং একটি ছবি নির্বাচন করুন।
- 2 অন্য ডিভাইসে, বিজ্ঞপ্তি প্যানেলটি খুলুন, নীচের দিকে সোয়াইপ করুন এবং তারপর এটি চালু করতে  (Quick Share) ট্যাপ করুন। আপনি যদি দ্রুত প্যানেলে  (Quick Share) খুজে না পান তাহলে,  → **সম্পাদনা**-এ ট্যাপ করে এটিকে যোগ করতে উপরের বাটনটি টেনে আনুন।
- 3  → **Quick Share** ট্যাপ করুন এবং ছবি স্থানান্তর করতে আরেকটি ডিভাইস নির্বাচন করুন। একটি QR কোডের সাথে লিঙ্কটি শেয়ার করতে,  ট্যাপ করুন এবং QR কোডটি স্ক্যান করুন।
- 4 অন্য ডিভাইসে স্থানান্তরের অনুরোধ স্বীকার করুন।



পরিচিতিদের সাথে শেয়ার করুন

আপনি আপনার পরিচিতিগুলির লোকদের সাথে কনটেন্ট শেয়ার করতে পারেন।

- 1 **গ্যালারি** অ্যাপ খুলুন এবং একটি ছবি নির্বাচন করুন।
- 2  → **Quick Share** → **কন্টাক্ট দেখুন** > ট্যাপ করুন এবং একটি পরিচিতি নির্বাচন করুন।

ব্যক্তিগত শেয়ারিং

কনটেন্ট এনক্রিপ্ট করুন এবং অন্যদের সাথে শেয়ার করুন। কনটেন্ট শেয়ার প্রাপক দ্বারা সংরক্ষণ, কপি বা পুনরায় প্রেরণ করা যাবে না।

- 1 **গ্যালারি** অ্যাপ খুলুন এবং একটি ছবি নির্বাচন করুন।
- 2  → **Quick Share** →  → **প্রাইভেট শেয়ারিং চালু করুন** ট্যাপ করুন।
- 3 চিত্রটি স্থানান্তর করতে একটি ডিভাইস নির্বাচন করুন, অথবা **কন্টাক্ট দেখুন** > ট্যাপ করুন এবং একটি পরিচিতি নির্বাচন করুন।

আপনার ফোনটিকে খুঁজে পেতে পারে সেই বিষয়টি সেটিং করা

কারা আপনার ফোনে কনটেন্ট খোঁজার এবং পাঠানোর জন্য অনুমতিপ্রাপ্ত তা সেট করুন।

- 1 বিজ্ঞপ্তি প্যানেলটি খুলুন, নীচের দিকে সোয়াইপ করুন, ও তারপর  (Quick Share)-এ ট্যাপ করুন।
- 2 একটি অপশন নির্বাচন করুন।
 - **কেউ না:** অন্যদের আপনার ফোন খুঁজে পেতে দেবেন না। শুধুমাত্র একই Samsung account-এ সাইন ইন করা অন্যান্য ডিভাইসগুলি আপনার ফোনটি খুঁজে পেতে পারে।
 - **শুধু কন্টাক্ট:** আপনার পরিচিতিগুলিতে সংরক্ষিত ব্যক্তিদের সাথে শেয়ার করুন।
 - **সবাই:** নিকটবর্তী যে কোনও ডিভাইসকে আপনার ফোনের সাথে শেয়ার করে নেওয়ার অনুমতি দিন।

Music Share

ভূমিকা

মিউজিক শেয়ার ফিচারটি ব্যবহার করে, আপনি আপনার Bluetooth স্পীকারটি শেয়ার করতে পারেন যা ইতিমধ্যে আপনার ফোনের সাথে সংযুক্ত রয়েছে অন্য কোনও ব্যক্তির সাথে। এছাড়াও আপনি একই সংগীত আপনার Galaxy Buds এবং অন্য লোকের Galaxy Buds-এও শুনতে পারেন।

এই ফিচারটি শুধু সেই ডিভাইসগুলিতেই পাওয়া যাবে যা মিউজিক শেয়ার ফিচার সমর্থন করে।

একটি Bluetooth স্পীকার শেয়ার করা হচ্ছে

আপনি আপনার Bluetooth স্পীকারের মাধ্যমে আপনার ফোন এবং আপনার বন্ধুর ফোনে সঙ্গীত শুনতে পারেন।

- 1 নিশ্চিত হন যে আপনার ফোন এবং আপনার Bluetooth স্পীকার সংযুক্ত রয়েছে।
কীভাবে সংযোগ করবেন তা উল্লেখ করে [অন্যান্য Bluetooth ডিভাইসের সাথে পেয়ার করা](#)।
- 2 আপনার ফোনে, **সেটিংস** খুলুন, **সংযুক্ত ডিভাইস** ট্যাপ করুন এবং তারপরে এটি আবার চালু করতে **Music Share** সুইচটি ট্যাপ করুন।
Music Share-এ ট্যাপ করে আপনি অতিরিক্ত ফিচারগুলি ব্যবহার করতে পারেন, যেমন কার সাথে আপনার ডিভাইসটি শেয়ার করবেন সেই বিষয়গুলি সেট করা।

- 3 আপনার বন্ধুর ফোনে, Bluetooth ডিভাইসের তালিকা থেকে আপনার স্পীকারটি নির্বাচন করুন।
- 4 আপনার ফোনে, সংযোগের অনুরোধটি স্বীকার করুন।
আপনার স্পিকার শেয়ার করা হবে।
আপনি যখন আপনার বন্ধুর ফোনের মাধ্যমে সঙ্গীত বাজান, তখন আপনার ফোনের মাধ্যমে বাজানো সঙ্গীতটি থেমে যাবে।

Galaxy Buds এর সাথে একসাথে যিউজিক শোনা যাচ্ছে

আপনি আপনার Buds এবং আপনার বন্ধুর Buds দিয়ে একসাথে আপনার ফোনে যিউজিক শুনতে পারেন।

এই ফিচারটি কেবলমাত্র Galaxy Buds সিরিজগুলিতে সমর্থিত হয়।

- 1 নিশ্চিত হয়ে নিন যে প্রতিটি ফোন এবং জোড়া বাডস সংযুক্ত আছে।
কীভাবে সংযোগ করবেন তা উল্লেখ করে [অন্যান্য Bluetooth ডিভাইসের সাথে পেয়ার করা](#)।
- 2 আপনার বন্ধুর ফোনে, **সেটিংস** খুলুন, **সংযুক্ত ডিভাইস** ট্যাপ করুন এবং তারপরে এটি চালু করতে **Music Share** সুইচটি ট্যাপ করুন।
Music Share-এ ট্যাপ করে আপনি অতিরিক্ত ফিচারগুলি ব্যবহার করতে পারেন, যেমন কার সাথে আপনার ডিভাইসটি শেয়ার করবেন সেই বিষয়গুলি সেট করা।
- 3 আপনার ফোনে, বিজ্ঞপ্তি প্যানেলটি খুলুন এবং **যিডিয়া আউটপুট**-এ ট্যাপ করুন।
- 4 **Music Share**-এ ট্যাপ করুন এবং সনাক্ত করা ডিভাইসের তালিকা থেকে আপনার বন্ধুর Buds নির্বাচন করুন।
- 5 আপনার বন্ধুর ফোনে, সংযোগের অনুরোধটি স্বীকার করুন।
আপনি যখন আপনার ফোনের মাধ্যমে সঙ্গীত বাজান, তখন আপনি উভয় বাডসের মাধ্যমে একসাথে এটি শুনতে পারেন।



Smart View

(একটি TV স্ক্রীনে যিররিং)

আপনার ফোনটিকে একটি স্ক্রীন যিররিং-সক্ষম TV বা মনিটরের সাথে সংযোগ করে একটি বড় স্ক্রীনে আপনার ফোনের প্রদর্শিত কনটেন্ট দেখুন।

1 বিজ্ঞপ্তি প্যানেলটি খুলুন, নীচের দিকে সোয়াইপ করুন, ও তারপর **Smart View**-এ ট্যাপ করুন।

2 আপনার ফোনের স্ক্রীনটি যিররিং করতে একটি ডিভাইস নির্বাচন করুন।

 আপনি স্মার্ট ভিউ দিয়ে একটি ভিডিও চালানোর সময়, রেজোলিউশন TV মডেলের উপর নির্ভর করে ভিন্ন হতে পারে।

অ্যাপ কাস্ট

আপনি ব্যক্তিগত বার্তাগুলি চেক করার সময় বা একই সময়ে আপনার ফোনে অন্যান্য ফিচারগুলি ব্যবহার করার সময় কেবল সংযুক্ত স্ক্রীনে ভিডিওটি প্রদর্শন করুন।

সংযুক্ত স্ক্রীনে কোনও ভিডিও কাস্ট করতে অ্যাপটি খুলুন এবং  → **অ্যাপ কাস্ট** যাপ করুন।

 কিছু অ্যাপ এই ফিচারটি সমর্থন নাও করতে পারে।

Windows-এর সাথে লিংক

(কম্পিউটার সংযোগের মাধ্যমে ডিভাইসটি ব্যবহার করে)

একটি Windows কম্পিউটারে অ্যাপ্লিকেশন বা ছবিগুলির মতো মোবাইল ডিভাইসের ডেটা অ্যাক্সেস এবং ব্যবহার করুন।



- এই ফিচারটি সম্পূর্ণভাবে ব্যবহার করার জন্য Windows এবং **Phone Link** অ্যাপটির সর্বশেষ সংস্করণ ব্যবহার করার পরামর্শ দেওয়া হচ্ছে।
- এই ফিচারটি ব্যবহার করার জন্য একটি Microsoft account প্রয়োজন। আপনি একটি Microsoft account তৈরি করলে, আপনি সমস্ত Microsoft ডিভাইস এবং পরিষেবাতে সাইন ইন করতে পারেন যেমন Microsoft Office অ্যাপ এবং Windows 10।

একটি কম্পিউটারের সাথে সংযোগ স্থাপন করা

- 1 আপনার মোবাইল ডিভাইসে **সেটিংস** খুলুন এবং **সংযুক্ত ডিভাইস** → **Windows-এর সাথে লিংক** ট্যাপ করুন।
- 2 সংযোগটি সম্পূর্ণ করতে স্ক্রীনে প্রদর্শিত নির্দেশাবলী অনুসরণ করুন।



বিশদ জানতে <https://aka.ms/setuptlw> দেখুন।

কম্পিউটারে আপনার মোবাইল ডিভাইস থেকে তথ্য এবং বিজ্ঞপ্তিগুলি অ্যাক্সেস করা হচ্ছে

কম্পিউটারে **Phone Link** অ্যাপ্লিকেশন খুলুন এবং আপনার পছন্দের বিভাগটি নির্বাচন করুন।

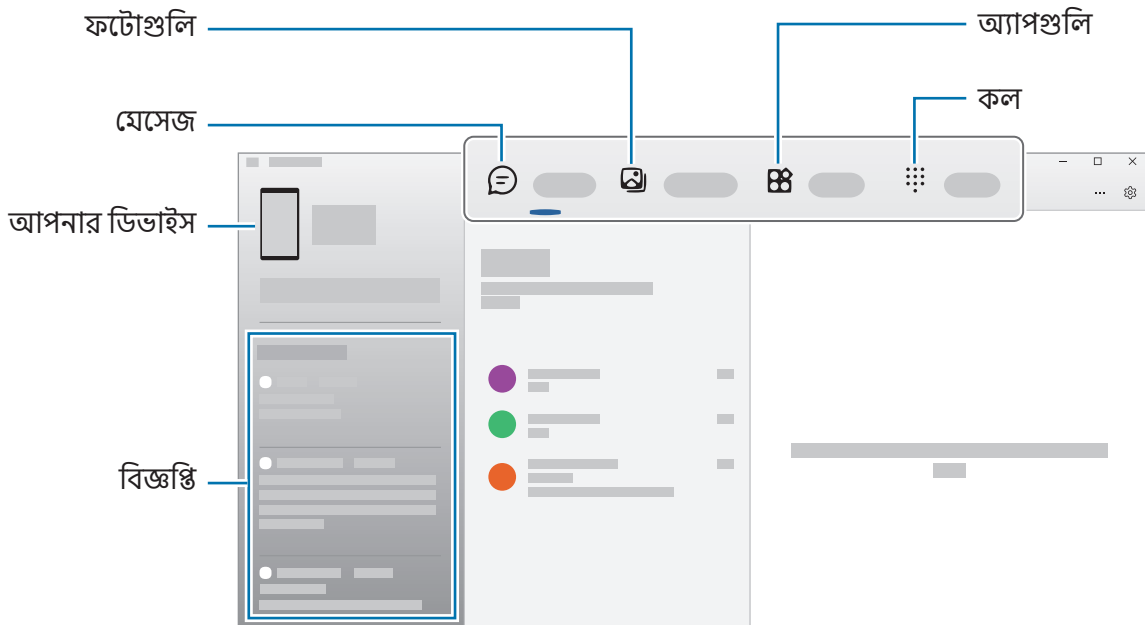

উপলব্ধ ফিচার এবং মেনুগুলি ডিভাইসের সফটওয়্যার সংস্করণ, অ্যাপ সংস্করণ বা মডেলের উপর নির্ভর করে পরিবর্তিত হতে পারে।

Samsung DeX

ভূমিকা

Samsung DeX ব্যবহার করে, আপনি মোবাইল ডিভাইসটিকে একটি TV বা মনিটরের মতো বাহ্যিক প্রদর্শনের সাথে সংযুক্ত করে কম্পিউটারের মতো আপনার মোবাইল ডিভাইসটি ব্যবহার করতে পারেন। Samsung DeX ব্যবহার করার সময়, আপনি একই সাথে আপনার মোবাইল ডিভাইস ব্যবহার করতে পারেন।

ডিভাইস সংযোগ করা এবং Samsung DeX চালু করা

বাহ্যিক প্রদর্শনগুলিতে তারযুক্ত সংযোগগুলি

আপনি একটি HDMI অ্যাডাপ্টার (USB টাইপ-C থেকে HDMI) ব্যবহার করে আপনার মোবাইল ডিভাইসটিকে একটি বাহ্যিক প্রদর্শনের সাথে সংযুক্ত করতে পারেন।

 শুধুমাত্র Samsung-এর দেওয়া অফিসিয়াল Samsung DeX সমর্থিত অ্যাক্সেসরিজ ব্যবহার করুন। অফিসিয়ালি সমর্থিত নয় এমন অ্যাক্সেসরিজ ব্যবহারের ফলে হওয়া পারফরম্যান্স সমস্যা এবং ত্রুটিগুলি ওয়ারেন্টির আওতায় পড়ে না।

- 1 আপনার মোবাইল ডিভাইসে একটি HDMI অ্যাডাপ্টার সংযোগ করুন।
- 2 HDMI অ্যাডাপ্টারে এবং একটি TV বা মনিটরের HDMI পোর্টে একটি HDMI ক্যাবল সংযুক্ত করুন।

3 আপনার মোবাইল ডিভাইসের স্ক্রীনে শুরু ট্যাপ করুন।

আপনার মোবাইল ডিভাইসের স্ক্রীন পরিবর্তন না করে, সংযুক্ত TV বা মনিটরে Samsung DeX স্ক্রীনটি উপস্থিত হবে।

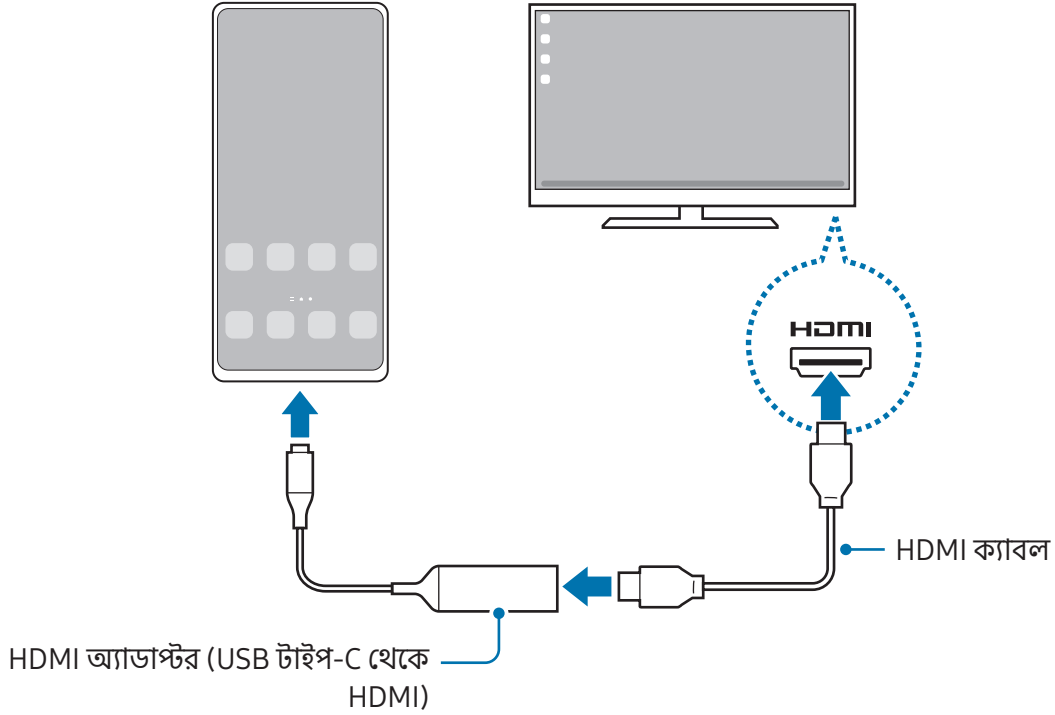

একটি TV-তে ওয়্যারলেসভাবে সংযোগ করা হচ্ছে

ওয়্যারলেসভাবে কোনও TV-তে আপনার মোবাইল ডিভাইস সংযোগ করে আপনি Samsung DeX ব্যবহার করতে পারেন।

- 1 আপনার মোবাইল ডিভাইসে, বিজ্ঞপ্তি প্যানেলটি খুলুন, নীচের দিকে সোয়াইপ করুন এবং তারপরে  (DeX) ট্যাপ করুন।
- 2 শনাক্ত হওয়া ডিভাইসের তালিকা থেকে একটি TV নির্বাচন করুন এবং এখন শুরু করুন ট্যাপ করুন। কিছু TV শুধুমাত্র তখনই শনাক্ত হয় যখন এটির স্ক্রিন মিররিং মোডটি চালু থাকে।
- 3 যদি সংযোগের অনুরোধ উইন্ডোটি TV-তে উপস্থিত হয় তবে অনুরোধটি স্বীকার করুন।
- 4 সংযোগটি সম্পূর্ণ করতে স্ক্রীনে প্রদর্শিত নির্দেশাবলী অনুসরণ করুন। যখন তারা সংযুক্ত থাকবে, Samsung DeX স্ক্রীনটি TV-তে উপস্থিত হবে।



- 2019-এর পরে নির্মিত একটি Samsung Smart TV ব্যবহার করার পরামর্শ দেওয়া হচ্ছে।
- নিশ্চিত করুন যে আপনি যে TV-তে সংযোগ করতে চান তাতে স্ক্রিন মিররিং সমর্থনযোগ্য।

Samsung DeX স্ক্রীন নিয়ন্ত্রণ করা

একটি বাহ্যিক ডিসপ্লে প্রদর্শন করা

একটি বাইরের কীবোর্ড ও মাউস দিয়ে নিয়ন্ত্রণ করা

আপনি একটি ওয়্যারলেস কীবোর্ড/মাউস ব্যবহার করতে পারেন। আরও তথ্যের জন্য সংশ্লিষ্ট ডিভাইসের গাইডটি দেখুন।



- আপনি বাহ্যিক প্রদর্শন থেকে মোবাইল ডিভাইসের স্ক্রীনে প্রবাহিত করতে মাউস পয়েন্টারসেট করতে পারেন। সেটিংস খুলুন, **Samsung DeX** → **মাউস ও ট্র্যাক প্যাড** নির্বাচন করুন এবং তারপরে এটি চালু করতে **ফোনের স্ক্রীনে পয়েন্টার নিয়ে যাওয়া** নির্বাচন করুন।
- আপনি মোবাইল ডিভাইসের স্ক্রীনে বাহ্যিক কীবোর্ডটিও ব্যবহার করতে পারেন।

টাচপ্যাড হিসাবে আপনার মোবাইল ডিভাইস ব্যবহার করা

আপনি আপনার মোবাইল ডিভাইসটি টাচপ্যাড হিসাবে ব্যবহার করতে পারেন।

আপনার মোবাইল ডিভাইসে, নেভিগেশন বারে  ট্যাপ করুন। **সোয়াইপের জেশচার** করার জন্য আপনি নেভিগেশন বারটিকে সেট করলে, বিজ্ঞপ্তি প্যানেলটি খুলুন এবং **আপনার ফোনকে টাচপ্যাড হিসাবে ব্যবহার করুন**-এ ট্যাপ করুন।



- আপনি যদি টাচপ্যাডে দুবার  ট্যাপ করেন, তবে আপনি টাচপ্যাডের সাহায্যে যে জেশচারগুলি ব্যবহার করতে পারেন তা চেক করে দেখতে পারেন।
- আপনার মোবাইল ডিভাইসের ক্ষেত্রে যদি সামনের কভার থাকে তবে আপনার মোবাইল ডিভাইসটিকে টাচপ্যাড হিসাবে ব্যবহার করতে সামনের কভারটি খুলুন। যদি সামনের কভারটি বন্ধ থাকে, তাহলে টাচপ্যাডটি সঠিকভাবে কাজ নাও করতে পারে।
- যদি আপনার মোবাইল ডিভাইসের স্ক্রীনটি বন্ধ হয়ে যায় তবে সাইড বাটনটি টিপুন বা স্ক্রীনটি চালু করতে স্ক্রীনটি দুবার ট্যাপ করুন।

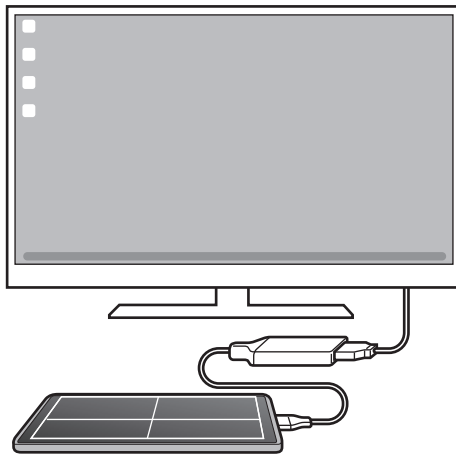

স্ক্রীন কীবোর্ড ব্যবহার করা

আপনি যখন মেসেজ পাঠাতে, নোট তৈরি করতে বা অন্য কোনো কাজ সম্পাদন করতে টেক্সট এন্টার করান তখন কোনো বাহ্যিক কীবোর্ড সংযোগ না করেই আপনার মোবাইল ডিভাইসের স্ক্রীনে স্বয়ংক্রিয়ভাবে একটা স্ক্রীন কীবোর্ড প্রদর্শিত হবে।

Samsung DeX ব্যবহার করা

কম্পিউটারের অনুরূপ ইন্টারফেস পরিবেশে আপনার মোবাইল ডিভাইসের ফিচারগুলি ব্যবহার করুন। আপনি একই সময়ে বহু অ্যাপ চালিয়ে একসাথে অনেক কাজ করতে পারেন। আপনি আপনার মোবাইল ডিভাইসের বিজ্ঞপ্তি এবং স্ট্যাটাসও চেক করতে পারেন।



- Samsung DeX স্ক্রিন লেআউট একটি সংযুক্ত ডিভাইসের উপর নির্ভর করে ভিন্ন হতে পারে।
- Samsung DeX শুরু বা বন্ধ করার সময়, চালু অ্যাপগুলি বন্ধ করা হতে পারে।
- Samsung DeX ব্যবহার করার সময় কিছু অ্যাপ বা ফিচার নাও পাওয়া যেতে পারে।
- স্ক্রীনের সেটিংস সংশোধন করতে, সংযুক্ত TV বা মনিটরের ডিসপ্লে সেটিংস ব্যবহার করুন।
- অডিও আউটপুট পরিবর্তন করতে, স্ট্যাটাস বারে ট্যাপ করুন, **মিডিয়া আউটপুট** নির্বাচন করুন, ও তারপর একটি ডিভাইস নির্বাচন করুন।

Samsung DeX এবং মোবাইল ডিভাইস একযোগে ব্যবহার করা

Samsung DeX ব্যবহার করার সময়, আপনি বাহ্যিক প্রদর্শন এবং আপনার মোবাইল ডিভাইসে একই সাথে পৃথক অ্যাপগুলি ব্যবহার করতে পারেন।

উদাহরণস্বরূপ, সংযুক্ত TV বা মনিটরে একটা ভিডিও দেখার সময়, আপনি একটি মেসেঞ্জার-এ আপনার বন্ধুর সাথে চ্যাট করতে পারেন।

সংযুক্ত TV বা মনিটরে, Samsung DeX স্ক্রীনে চলার জন্য একটা অ্যাপ খুলুন। তারপরে, আপনার মোবাইল ডিভাইসে অন্য অ্যাপ্লিকেশন খুলুন।

Samsung DeX স্ক্রীন লক করা

আপনি যদি Samsung DeX ব্যবহার করার সময় Samsung DeX স্ক্রীন এবং আপনার মোবাইল ডিভাইসের স্ক্রীন লক করতে চান তবে  → **DeX লক করুন** নির্বাচন করুন।



Samsung DeX ব্যবহার করার সময়, আপনি সাইড বাটনটি টিপে Samsung DeX স্ক্রীন এবং আপনার মোবাইল ডিভাইসের স্ক্রীনলক করতে পারবেন না।

Google অ্যাপস

Google বিনোদন, সোশ্যাল নেটওয়ার্ক, এবং বিজনেস অ্যাপ প্রদান করে। কিছু অ্যাপ অ্যাক্সেস করতে আপনার একটি Google অ্যাকাউন্টের প্রয়োজন হতে পারে।

আরও অ্যাপ তথ্য দেখতে, প্রতিটি অ্যাপের সহায়তা মেনু অ্যাক্সেস করুন।

- **Chrome:** তথ্য সার্চ করুন এবং ওয়েবপেজ ব্রাউজ করুন।
- **Gmail:** Google Mail পরিষেবার মাধ্যমে ইমেল পাঠান বা গ্রহণ করুন।
- **Maps:** মানচিত্রে আপনার অবস্থান খুঁজুন, বিশ্ব মানচিত্র সার্চ করুন, এবং আপনার চারপাশের বিভিন্ন জায়গার অবস্থানের তথ্য অ্যাক্সেস করুন।
- **YT Music:** YouTube Music থেকে প্রদান করা বিভিন্ন মিউজিক এবং ভিডিও উপভোগ করুন। এছাড়াও আপনি আপনার ডিভাইসে স্টোর করা মিউজিকের সংগ্রহ অ্যাক্সেস করতে এবং সেগুলি চালাতে পারেন।
- **Google TV: Play Store** থেকে মুভি এবং TV প্রোগ্রামের মতো ভিডিও কিনুন বা ভাড়া নিন।
- **Drive:** ক্লাউডে আপনার বিষয়বস্তু সংরক্ষণ করুন, যে কোনও জায়গা থেকে এটা অ্যাক্সেস করুন, এবং অন্যদের সাথে এটি শেয়ার করুন।
- **YouTube:** ভিডিও দেখুন বা তৈরি করুন এবং অন্যদের সাথে শেয়ার করুন।
- **Photos:** একটি জায়গায় বিভিন্ন উৎস থেকে আপনার সমস্ত ফটো এবং ভিডিওর জন্য সার্চ করুন, ব্যবস্থাপনা এবং সম্পাদনা করুন।
- **Google:** ইন্টারনেট বা আপনার ডিভাইসের আইটেমগুলির জন্য সার্চ করুন।
- **Meet:** ভিডিও কল করুন বা ভিডিও মিটিং তৈরি করুন বা যোগ দিন।
- **Messages:** আপনার ডিভাইস বা কম্পিউটারে মেসেজগুলি পাঠান বা গ্রহণ করুন এবং চিত্র ও ভিডিওগুলির মতো বিভিন্ন কনটেন্ট শেয়ার করুন।
- **Assistant:** ডিভাইসের ফিচারগুলি ব্যবহার করুন বা আপনার ভয়েস ব্যবহার করে তথ্য অনুসন্ধান করুন।



ক্যারিয়ার বা মডেলের উপর নির্ভর করে কিছু অ্যাপ লভ্য নাও হতে পারে।

সেটিংস

ভূমিকা

ডিভাইস সেটিংস কাস্টমাইজ করুন।

অ্যাপস স্ক্রীনে, **সেটিংস**-এ ট্যাপ করুন। অন্যথায়, বিজ্ঞপ্তিকরণ প্যানেলটি খুলুন এবং  ট্যাপ করুন।

কীওয়ার্ড এন্টার করে সেটিংস সার্চ করতে, **Q**-এ ট্যাপ করুন। এছাড়াও আপনি **পরামর্শ**-এর অধীনে একটি ট্যাগ নির্বাচন করে সেটিংস এর জন্য অনুসন্ধান করতে পারেন।

Samsung account

আপনার Samsung account-এ সাইন-ইন করুন ও ব্যবস্থাপনা করুন।

সেটিংস স্ক্রীনে, **Samsung account**-এ ট্যাপ করুন।

সংযোগ

অপশন

বিভিন্ন কানেকশনগুলির সেটিংস পরিবর্তন করুন, যেমন Wi-Fi ফিচার এবং Bluetooth।

সেটিংস স্ক্রীনে, **সংযোগ**-এ ট্যাপ করুন।

- **Wi-Fi:** Wi-Fi-এর সাথে যুক্ত করতে Wi-Fi ফিচারটি সক্রিয় করুন এবং ইন্টারনেট বা অন্যান্য নেটওয়ার্ক ডিভাইসের সুবিধা নিন। আরো তথ্যের জন্য **Wi-Fi** দেখুন।
- **Bluetooth:** অন্যান্য Bluetooth-সক্ষম ডিভাইসগুলির সাথে ডাটা বা মিডিয়া ফাইলগুলি বিনিময় করতে Bluetooth ব্যবহার করুন। আরো তথ্যের জন্য **Bluetooth** দেখুন।
- **NFC ও স্পর্শবিহীন পেয়েন্ট:** পণ্যগুলি সম্পর্কে তথ্য ধারণ করে এমন নিয়ার ফিল্ড কমিউনিকেশন (NFC) ট্যাগগুলি পড়ুন। আপনি এই ফিচারটি পেয়েন্ট করতে এবং প্রয়োজনীয় অ্যাপ ডাউনলোড করার পরে পরিবহন বা ইভেন্টের জন্য টিকিট কিনতে পারেন। আরো তথ্যের জন্য **NFC ও স্পর্শবিহীন পেয়েন্ট** দেখুন।

- **আল্ট্রা-ওয়াইডব্যান্ড (UWB):** UWB ফিচারটি চালু করুন।
- **ফ্লাইট মোড:** আপনার ডিভাইসে সমস্ত ওয়্যারলেস কার্যকারিতা বন্ধ করতে ডিভাইসটি সেট করুন। আপনি শুধুমাত্র নন-নেটওয়ার্ক পরিষেবাগুলি ব্যবহার করতে পারেন।
 - ❗ বিমান কর্তৃক প্রদত্ত প্রবিধান অনুসরণ করুন এবং বিমান বাহিনীর নির্দেশাবলী অনুসরণ করুন। যেসব ক্ষেত্রে, ডিভাইস ব্যবহার করা অনুমোদিত, সেইসব ক্ষেত্রে সর্বদা এটি ফ্লাইট মোডে ব্যবহার করুন।
- **SIM ম্যানেজার:** আপনার SIM বা USIM কার্ডগুলি সক্রিয় করুন এবং SIM কার্ড সেটিংস কাস্টমাইজ করুন। আরো তথ্যের জন্য [SIM ম্যানেজার](#) দেখুন।
- **মোবাইল নেটওয়ার্কসমূহ:** আপনার মোবাইল নেটওয়ার্কের সেটিংস কনফিগার করে নিন।
- **ডাটা ব্যবহার:** আপনার ডাটা ব্যবহারের পরিমাণ অনুধাবন করুন এবং সীমার জন্য সেটিংস কাস্টমাইজ করে রাখুন। যখন আপনার ব্যবহৃত মোবাইল ডাটার পরিমাণ আপনার নির্দিষ্ট করা সীমায় পৌঁছবে তখন স্বয়ংক্রিয়ভাবে মোবাইল ডাটা সংযোগটি অক্ষয় করতে ডিভাইসটিকে সেট করুন।

ব্যাকগ্রাউন্ডে চলমান কিছু অ্যাপকে তথ্য পাঠানো বা গ্রহণ করা থেকে প্রতিরোধ করতে আপনি তথ্য সেভার ফিচারটি চালু করতে পারেন। আরো তথ্যের জন্য [ডাটা সেভার](#) দেখুন।

আপনি কেবলমাত্র একটি Wi-Fi বা মোবাইল তথ্য বা উভয় ব্যবহার করতে অ্যাপগুলি সেট করতে পারেন। আরো তথ্যের জন্য [অ্যাপের জন্য অনুমোদিত নেটওয়ার্ক](#) দেখুন।
- **মোবাইল হটস্পট ও টেথারিং:** অন্যান্য ডিভাইসের সাথে ফোনের মোবাইল ডাটা সংযোগ শেয়ার করতে ফোনটিকে মোবাইল হটস্পট হিসাবে ব্যবহার করুন। মোবাইল হটস্পট সম্পর্কে আরও তথ্যের জন্য, [মোবাইল হটস্পট](#) দেখুন।
 - 📄 এই ফিচারটি ব্যবহার করার সময় আপনার অতিরিক্ত চার্জ লাগতে পারে।
- **আরও সংযোগ সেটিংস:** অন্যান্য ফিচার নিয়ন্ত্রণের জন্য সেটিংস কাস্টমাইজ করুন। আরো তথ্যের জন্য [আরও সংযোগ সেটিংস](#) দেখুন।
 - 📄 মডেলের উপর নির্ভর করে কিছু ফিচার লভ্য নাও হতে পারে।

Wi-Fi

Wi-Fi ফিচারটি চালু করুন অন্য Wi-Fi নেটওয়ার্কের সাথে সংযোগ স্থাপনের জন্য এবং ইন্টারনেট বা অন্যান্য নেটওয়ার্ক ডিভাইস অ্যাক্সেস করুন।

Wi-Fi নেটওয়ার্কের সাথে সংযোগ স্থাপন করা

1 সেটিংস স্ক্রীনে, **সংযোগ** → **Wi-Fi** ট্যাপ করুন এবং এটি চালু করতে সুইচটি ট্যাপ করুন।

2 Wi-Fi নেটওয়ার্ক তালিকা থেকে একটি নেটওয়ার্ক নির্বাচন করুন।

লক আইকনযুক্ত নেটওয়ার্কগুলির ক্ষেত্রে একটি পাসওয়ার্ড প্রয়োজন হয়।



- একবার ডিভাইসটি Wi-Fi নেটওয়ার্কে সংযুক্ত হয়ে গেলে, ডিভাইসটি প্রতিবার পাসওয়ার্ডের প্রয়োজন ছাড়াই লভ্য থাকলে সেই নেটওয়ার্কে পুনরায় সংযোগ স্থাপন করবো স্বয়ংক্রিয়ভাবে নেটওয়ার্কের ডিভাইসটির সংযোগ হওয়া আটকাতে, নেটওয়ার্কের পরে থাকা **☑**-এ ট্যাপ করুন এবং এটিকে বন্ধ করতে **স্বয়ংক্রিয়ভাবে পুনঃসংযোগ** সুইচে ট্যাপ করুন।
- যদি আপনি Wi-Fi নেটওয়ার্কের সাথে সঠিকভাবে সংযোগ না করতে পারেন, তবে আপনার ডিভাইসের Wi-Fi ফিচারটি রিস্টার্ট করুন বা ওয়্যারলেস রাউটারটি পুনরায় চালু করুন।

Wi-Fi নেটওয়ার্কের গুণমানের তথ্য চেক করা হচ্ছে

গতি এবং স্থায়িত্বের যতো Wi-Fi নেটওয়ার্কের গুণমানের তথ্য দেখুন।

সেটিংস স্ক্রীনে, **সংযোগ** → **Wi-Fi** ট্যাপ করুন এবং এটি চালু করতে সুইচটি ট্যাপ করুন। Wi-Fi নেটওয়ার্কগুলির মধ্যে নেটওয়ার্কের মান সম্পর্কিত তথ্য দেখা যাবে। যদি এটি উপস্থিত না হয়, তবে **🔴** → **Intelligent Wi-Fi** ট্যাপ করুন এবং এটিকে চালু করতে **নেটওয়ার্কের মান সংক্রান্ত তথ্য দেখান** সুইচে ট্যাপ করুন।



Wi-Fi নেটওয়ার্কের উপর ভিত্তি করে মান সম্পর্কিত তথ্য উপস্থিত নাও হতে পারে।

Wi-Fi নেটওয়ার্কের পাসওয়ার্ডগুলি শেয়ার করা

আপনি যদি সুরক্ষিত Wi-Fi নেটওয়ার্কের সাথে সংযুক্ত কোনও ব্যক্তির কাছে তার পাসওয়ার্ড শেয়ার করে নেওয়ার জন্য অনুরোধ করেন তাহলে আপনি পাসওয়ার্ডটি না দিয়েই নেটওয়ার্কের সাথে সংযোগ করতে পারেন। এই ফিচারটি একে অপরের সাথে সংযুক্ত রয়েছে এমন ডিভাইসগুলির মধ্যে উপলব্ধ এবং অন্য ডিভাইসের স্ক্রিনটি অবশ্যই চালু থাকতে হবে।

1 সেটিংস স্ক্রীনে, **সংযোগ** → **Wi-Fi** ট্যাপ করুন এবং এটি চালু করতে সুইচটি ট্যাপ করুন।

2 Wi-Fi নেটওয়ার্ক তালিকা থেকে একটি নেটওয়ার্ক নির্বাচন করুন।

3 **পাসওয়ার্ডের জন্য অনুরোধ জানান**-এ ট্যাপ করুন।

4 অন্য ডিভাইসে শেয়ার করার অনুরোধ স্বীকার করুন।

আপনার ডিভাইসে Wi-Fi-এর পাসওয়ার্ড এন্টার করানো হয়েছে এবং এটি নেটওয়ার্কের সাথে সংযুক্ত হয়েছে।

Wi-Fi Direct

Wi-Fi Direct Wi-Fi নেটওয়ার্কের মাধ্যমে একটি অ্যাক্সেস পয়েন্টের প্রয়োজনীয়তা ছাড়াই সরাসরি ডিভাইসগুলি সংযোগ করে।

- 1 সেটিংস স্ক্রীনে, **সংযোগ** → **Wi-Fi** ট্যাপ করুন এবং এটি চালু করতে সুইচটি ট্যাপ করুন।
- 2  → **Wi-Fi Direct**-এ ট্যাপ করুন।
শনাক্ত হওয়া ডিভাইসগুলি তালিকাভুক্ত করা হয়েছে।
আপনি যে ডিভাইসটি সংযুক্ত করতে চান সেটি যদি তালিকায় না থাকে, তাহলে অনুরোধ জানান যে ডিভাইসটি তার Wi-Fi Direct ফিচার যেন চালু হয়।
- 3 সংযোগ করতে একটি ডিভাইস নির্বাচন করুন।
অন্য ডিভাইসটি Wi-Fi Direct সংযোগের অনুরোধ গ্রহণ করলে ডিভাইসগুলি সংযুক্ত হবে।
ডিভাইসের সংযোগ শেষ করতে, তালিকা থেকে যে ডিভাইসটির সংযোগ বিচ্ছিন্ন করবেন সেটি নির্বাচন করুন।



Bluetooth

অন্যান্য Bluetooth-সক্ষম ডিভাইসের সাথে ডাটা বা মিডিয়া ফাইল বিনিময় করতে Bluetooth ব্যবহার করুন।

⚠ Bluetooth ব্যবহারের জন্য সতর্কতা

- Bluetooth-এর মাধ্যমে প্রেরিত বা প্রাপ্ত তথ্যগুলির ক্ষতি, বাধা পড়া, বা অপব্যবহারের জন্য Samsung দায়ী নয়।
- সর্বদা নিশ্চিত করুন যে আপনি নির্ভরযোগ্য এবং সঠিকভাবে সুরক্ষিত ডিভাইসের সাথে ডাটার আদান প্রদান করছেন। ডিভাইসগুলির মধ্যে যদি বাধা থাকে, তবে অপারেটিং দূরত্ব কমানো যেতে পারে।
- কিছু ডিভাইস, বিশেষ করে যারা Bluetooth SIG দ্বারা পরীক্ষিত বা অনুমোদিত নয়, আপনার ডিভাইসের সাথে অসঙ্গতিপূর্ণ হতে পারে।
- অবৈধ উদ্দেশ্যের জন্য Bluetooth ফিচার ব্যবহার করবেন না (উদাহরণস্বরূপ, ফাইলের কপি পাইরেট করা বা বাণিজ্যিক উদ্দেশ্যে অবৈধভাবে যোগাযোগ/কথোপকথন ট্যাপ করা)। Bluetooth ফিচারের অবৈধ ব্যবহারের প্রতিক্রিয়ার জন্য Samsung দায়ী নয়।

অন্যান্য Bluetooth ডিভাইসের সাথে পেয়ার করা

- 1 সেটিংস স্ক্রীনে, **সংযোগ** → **Bluetooth** ট্যাপ করুন এবং এটি চালু করতে সুইচটি ট্যাপ করুন।
শনাক্ত ডিভাইসগুলি তালিকাভুক্ত করা হবে।
- 2 পেয়ার করার জন্য একটি ডিভাইস নির্বাচন করুন।
যদি আপনি যে ডিভাইসটিকে পেয়ার করতে চান সেটি তালিকায় না থাকে, তাহলে Bluetooth পেয়ারিং মোডে এন্টার করার জন্য ডিভাইসটি সেট করুন। অন্যান্য ডিভাইসের ব্যবহারকারীর নির্দেশিকা দেখুন।
-  Bluetooth সেটিংস স্ক্রিন খোলা থাকলে আপনার ফোন অন্যান্য ডিভাইসে দৃশ্যমান হয়।
- 3 নিশ্চিত করতে আপনার ফোনে Bluetooth সংযোগের অনুরোধটি স্বীকার করুন।
অন্য ডিভাইসটি Bluetooth সংযোগের অনুরোধ স্বীকার করলে ডিভাইসগুলি সংযুক্ত হবে।
ডিভাইসগুলির সংযোগ বিচ্ছিন্ন করতে ডিভাইসের নামের পাশে  ট্যাপ করুন এবং **জোড়মুক্ত করুন**-এ ট্যাপ করুন।

ডাটা প্রেরণ এবং গ্রহণ করা

অনেক অ্যাপ Bluetooth এর মাধ্যমে তথ্য স্থানান্তর সমর্থন করে। অন্যান্য Bluetooth ডিভাইসগুলির সাথে আপনি ডাটা, যেমন কন্টাক্ট বা মিডিয়া ফাইল শেয়ার করতে পারেন। নিম্নলিখিত ক্রিয়াগুলি অন্য একটি ডিভাইসে একটি ছবি পাঠানোর একটি উদাহরণ।

- 1 **গ্যালারি** অ্যাপ খুলুন এবং একটি ছবি নির্বাচন করুন।
- 2  → **Bluetooth** ট্যাপ করুন এবং ছবি স্থানান্তর করতে আরেকটি ডিভাইস নির্বাচন করুন।
যদি আপনি যে ডিভাইসটিকে পেয়ার করতে চান সেটি তালিকায় না থাকে, অনুরোধ করুন যে ডিভাইসটি যেন তার দৃষ্টিগ্রাহ্যতা অপশনটি চালু করে।
- 3 অন্য ডিভাইসে Bluetooth সংযোগের অনুরোধ স্বীকার করুন।

NFC ও স্পর্শবিহীন পেয়েন্ট

আপনি আপনার ফোনটি নিয়ার ফিল্ড কমিউনিকেশন (NFC) ট্যাগগুলি পড়তে ব্যবহার করতে পারেন যা পণ্যগুলি সম্পর্কে তথ্য ধারণ করে। আপনি এই ফিচারটি পেয়েন্ট করতে এবং প্রয়োজনীয় অ্যাপ ডাউনলোড করার পরে পরিবহন বা ইভেন্টের জন্য টিকিট কিনতে পারেন।

 ডিভাইসটিতে একটি অন্তর্নির্মিত NFC অ্যান্টেনা রয়েছে। NFC অ্যান্টেনার ক্ষতি এড়াতে ডিভাইসটি সাবধানে হ্যান্ডেল করুন।

NFC ট্যাগ থেকে তথ্য পড়া

NFC ট্যাগ থেকে পণ্যের তথ্য পড়তে NFC ফিচার ব্যবহার করুন।

- 1 সেটিংস স্ক্রিনে, ট্যাপ করুন **সংযোগ** এবং এটি চালু করতে **NFC ও স্পর্শবিহীন পেয়েন্ট** সুইচটি ট্যাপ করুন।
- 2 একটি NFC ট্যাগের কাছাকাছি আপনার ডিভাইসের পিছনে NFC অ্যান্টেনার এলাকা স্থাপন করুন।
ট্যাগের থেকে তথ্য প্রদর্শিত হবে।

 নিশ্চিত করুন যে ডিভাইসের স্ক্রিন চালু রয়েছে এবং আনলক করা আছে। অন্যথায়, ডিভাইসটি NFC ট্যাগ পড়বে না বা ডাটাও গ্রহণ করবে না।

NFC ফিচারের মাধ্যমে পেয়েন্ট করা

পেয়েন্ট করার জন্য NFC ফিচারটি ব্যবহার করার আগে, আপনাকে মোবাইল পেয়েন্ট সার্ভিসের জন্য নিবন্ধন করতে হবে। রেজিস্টার করতে বা পরিষেবা সম্পর্কে আরো তথ্য পেতে, আপনার পরিষেবা প্রদানকারীর সাথে কন্টাক্ট করুন।

- 1 সেটিংস স্ক্রিনে, ট্যাপ করুন **সংযোগ** এবং এটি চালু করতে **NFC ও স্পর্শবিহীন পেয়েন্ট** সুইচটি ট্যাপ করুন।
- 2 আপনার ডিভাইসের পিছনের NFC অ্যান্টেনা এলাকাটি NFC কার্ড রিডারে স্পর্শ করুন।

ডিফল্ট পেয়েন্ট অ্যাপটি সেট করতে, সেটিংস স্ক্রিনটি খুলুন এবং ট্যাপ করুন **সংযোগ** → **NFC ও স্পর্শবিহীন পেয়েন্ট** → **স্পর্শবিহীন পেয়েন্ট** → **পেয়েন্ট**, এবং তারপর একটি অ্যাপ নির্বাচন করুন।

-  • পেয়েন্ট পরিষেবার তালিকায় সমস্ত লভ্য পেয়েন্ট অ্যাপ অন্তর্ভুক্ত নাও থাকতে পারে।
- আপনি যদি পেয়েন্ট অ্যাপ আপডেট করেন অথবা নতুন একটি ইনস্টল করেন, তাহলে প্রথমে সেই পেয়েন্ট পরিষেবাটি ব্যবহার করছিলেন সেটি যথাযথ কাজ করবে না। যদি তা হয়, তবে সেটিংস স্ক্রিনে, **সংযোগ** → **NFC ও স্পর্শবিহীন পেয়েন্ট** → **স্পর্শবিহীন পেয়েন্ট** → **পেয়েন্ট** বা **অন্যান্য** ট্যাপ করুন, এবং তারপরে আপডেট হওয়া বা নতুন ইনস্টল করা অ্যাপের পরিবর্তে অন্য একটি অ্যাপ নির্বাচন করুন বা, নির্বাচিত অ্যাপটি নির্বাচনযুক্ত করুন।

ডাটা সেভার

ব্যাকগ্রাউন্ডে চলমান কিছু অ্যাপকে ডাটা প্রেরণ বা গ্রহণ করায় প্রতিরোধের মাধ্যমে আপনার ডাটা ব্যবহার কমানা সেটিংস স্ক্রিনে, ট্যাপ করুন **সংযোগ** → **ডাটা ব্যবহার** → **ডাটা সেভার** এবং এটি চালু করতে সুইচটি ট্যাপ করুন। যখন ডাটা সেভার ফিচারটি চালু থাকে,  আইকনটি স্ট্যাটাস বারে উপস্থিত হবে।



 সীমাবদ্ধতা ছাড়াই তথ্য ব্যবহার করতে অ্যাপগুলি নির্বাচন করতে, **যেসব অ্যাপ সবসময় ডাটা ব্যবহার করতে পারে** ট্যাপ করুন এবং অ্যাপগুলি নির্বাচন করুন।

অ্যাপের জন্য অনুমোদিত নেটওয়ার্ক

কেবলমাত্র একটি Wi-Fi বা মোবাইল তথ্য বা উভয় ব্যবহার করতে অ্যাপগুলি সেট করুন।



উদাহরণস্বরূপ, আপনি অ্যাপের জন্য শুধুমাত্র মোবাইল ডাটা ব্যবহার করতে ডিভাইসকে সেট করতে পারেন যাতে করে আপনি নিরাপদ থাকতে চান বা স্ট্রিমিং অ্যাপ থেকে সংযোগ বিচ্ছিন্ন রাখতে চান। Wi-Fi ফিচার বন্ধ না করলেও মোবাইল ডাটা ব্যবহার করে অ্যাপস খুলবে।

সেটিংস স্ক্রিনে, **সংযোগ** → **ডাটা ব্যবহার** → **অ্যাপের জন্য অনুমোদিত নেটওয়ার্ক** ট্যাপ করুন। অ্যাপ্লিকেশন তালিকা থেকে আপনি চান এমন কোনও অ্যাপ ট্যাপ করুন এবং একটি নেটওয়ার্ক অপশন নির্বাচন করুন।

 এই ফিচারটি ব্যবহার করার সময় আপনার অতিরিক্ত চার্জ লাগতে পারে।

মোবাইল হটস্পট

অন্যান্য ডিভাইসের সাথে আপনার ফোনের মোবাইল তথ্য সংযোগ শেয়ার করতে আপনার ফোনটিকে একটি মোবাইল হটস্পট হিসাবে ব্যবহার করুন।

- 1 সেটিংস স্ক্রীনে, **সংযোগ** → **মোবাইল হটস্পট ও টেথারিং** → **মোবাইল হটস্পট**-এ ট্যাপ করুন।
 - 2 সুইচটি চালু করতে এটি ট্যাপ করুন।
আপনি নেটওয়ার্কের নাম, পাসওয়ার্ড এবং আরও অনেক কিছু পরিবর্তন করতে পারেন।
এই  আইকনটি স্ট্যাটাস বারে প্রদর্শিত হবে।
 - 3 অন্য ডিভাইসের স্ক্রীনে, Wi-Fi নেটওয়ার্ক তালিকা থেকে আপনার ফোনটি সার্চ করুন এবং নির্বাচন করুন।
বিকল্পভাবে, মোবাইল হটস্পট স্ক্রীনে **QR কোড** ট্যাপ করুন এবং অন্য ডিভাইসের সাথে QR কোডটি স্ক্যান করুন।
-  • যদি মোবাইল হটস্পটটি খুঁজে না পাওয়া যায় তবে আপনার ফোনে **ব্যান্ড 2.4 GHz** সেট করুন, **উন্নত** ট্যাপ করুন এবং তারপরে এটি বন্ধ করতে **লুকানো নেটওয়ার্ক** সুইচটি ট্যাপ করুন।
 - আপনি **অটো হটস্পট** ফিচারটি চালু করলে, আপনি আপনার Samsung account-এ সাইন ইন করা অন্যান্য ডিভাইসের সাথে আপনার ফোনের মোবাইল তথ্য সংযোগ শেয়ার করতে পারেন।

আরও সংযোগ সেটিংস

অন্যান্যসংযোগের ফিচার নিয়ন্ত্রণ করতে সেটিংস কাস্টমাইজ করুন।

সেটিংস স্ক্রীনে, **সংযোগ** → **আরও সংযোগ সেটিংস**-এ ট্যাপ করুন।

- **নিকটবর্তী ডিভাইস স্ক্যানিং**: ফোনটিকে কাছাকাছি থাকা ডিভাইসের সাথে যুক্ত করতে সেগুলি স্ক্যান করার জন্য সেট করুন।
- **প্রিন্টিং**: ডিভাইসে ইনস্টল করা প্রিন্টার প্লাগ-ইনের জন্য সেটিংস কনফিগার করুন। আপনি লভ্য প্রিন্টার সার্চ করতে পারেন বা ফাইল প্রিন্ট করতে ম্যানুয়ালি একটি প্রিন্টার যোগ করতে পারেন। আরো তথ্যের জন্য [প্রিন্টিং](#) দেখুন।
- **VPN**: কোন স্কুল বা কোম্পানির ব্যক্তিগত নেটওয়ার্কের সাথে আপনার ডিভাইসটিকে যুক্ত করতে ভার্সুয়াল ব্যক্তিগত নেটওয়ার্ক (VPNs) তৈরী করুন।
- **প্রাইভেট DNS**: উন্নত নিরাপত্তার ব্যক্তিগত DNS ব্যবহার করার জন্য ডিভাইস সেট করুন।
- **ইথারনেট**: যখন আপনি কোন ইথারনেট অ্যাডাপ্টারের মাধ্যমে যুক্ত করবেন, তখন আপনি একটি তারসহ নেটওয়ার্ক ব্যবহার করতে পারেন এবং নেটওয়ার্কের সেটিংস কনফিগার করতে পারেন।
- **সিস্টেম কনফিগারেশন হালনাগাদ রাখুন**: নেটওয়ার্ক সংযোগ ফিচারগুলি প্রত্যাশিত হিসাবে কাজ করে তা নিশ্চিত করতে স্বয়ংক্রিয় কনফিগারেশন পরিবর্তনের অনুমতি দিন।

প্রিন্টিং

ডিভাইসে ইনস্টল করা প্রিন্টার প্লাগ-ইনের সেটিংস কনফিগার করুন। আপনি Wi-Fi বা Wi-Fi Direct-এর মাধ্যমে ডিভাইসটি প্রিন্টারে সংযুক্ত করতে পারেন, এবং ছবি বা নথি প্রিন্ট করতে পারেন।

 কিছু প্রিন্টার ডিভাইসের সাথে সামঞ্জস্যপূর্ণ নাও হতে পারে।

প্রিন্টার প্লাগ-ইনগুলি যোগ করা

আপনি ডিভাইসের সাথে সংযোগ করতে চান এমন প্রিন্টারের জন্য প্রিন্টার প্লাগ-ইন যুক্ত করুন।

1 সেটিংস স্ক্রীনে, **সংযোগ** → **আরও সংযোগ সেটিংস** → **প্রিন্টিং** → **প্লাগইন ডাউনলোড করুন**-এ ট্যাপ করুন।

2 একটি প্রিন্টার প্লাগ-ইন নির্বাচন করুন এবং এটিকে ইনস্টল করুন।

3 ইনস্টল করা প্রিন্টারের প্লাগ-ইন নির্বাচন করুন।

আপনার ডিভাইসের মতো একই Wi-Fi নেটওয়ার্কের সাথে সংযুক্ত প্রিন্টারগুলিকে ডিভাইস নিজে থেকেই খুঁজবে।

4 যোগ করার জন্য একটি প্রিন্টার নির্বাচন করুন।

 প্রিন্টারকে ম্যানুয়ালি যোগ করতে, **⋮** → **প্রিন্টার যোগ করুন**-এ ট্যাপ করুন।

বিষয়বস্তু প্রিন্ট করা

ছবি বা ডকুমেন্টের মত বিষয়বস্তু অ্যাক্সেস করার সময়, অপশনের তালিকাটি অ্যাক্সেস করুন, **প্রিন্ট করুন** → **▼** → **সমস্ত প্রিন্টার...**-ট্যাপ করুন এবং তারপর একটি প্রিন্টার নির্বাচন করুন।

 প্রিন্টিং পদ্ধতি বিষয়বস্তুর ধরনের উপর নির্ভর করে পরিবর্তিত হতে পারে।

সংযুক্ত ডিভাইস

ডিভাইস সংযোগগুলির জন্য সেটিংস পরিবর্তন করুন।

সেটিংস স্ক্রীনে, **সংযুক্ত ডিভাইস-এ** ট্যাপ করুন।

- **Quick Share:** দ্রুত শেয়ার সেটিংস পরিবর্তন করুন। আরো তথ্যের জন্য [Quick Share](#) দেখুন।
- **Music Share:** দ্রুত শেয়ার সেটিংস পরিবর্তন করুন। আরো তথ্যের জন্য [Music Share](#) দেখুন।
- **Buds অটো সুইচ করুন:** আপনি যখন কোনও কল করেন বা উত্তর দেন, মিডিয়া প্লে করেন এবং আরও অনেক কিছু করেন তখন আপনার ফোনে অন্য ডিভাইস থেকে সুইচ করতে Galaxy Buds সেট করুন। আপনি যখন অন্য ডিভাইসে একই Samsung account-এ সাইন ইন করেন এবং আপনি আপনার Galaxy Buds পরেন তখনই আপনি এই ফিচারটি ব্যবহার করতে পারেন।
- **অন্য ডিভাইসগুলোতে কল ও টেক্সট:** আপনার ফোন নম্বর দিয়ে ট্যাবলেটে কলিং এবং মেসেজিং ফিচারগুলি ব্যবহার করতে আপনার ট্যাবলেট এবং ফোনের সাথে সংযোগ করুন। ট্যাবলেট এবং ফোনে আপনাকে অবশ্যই একই Samsung account-এ নিবন্ধন এবং সাইন ইন করতে হবে। কিছু কলিং এবং মেসেজিং ফিচার উপলভ্য নাও হতে পারে।
- **অন্যান্য ডিভাইসে অ্যাপগুলো অব্যাহত রাখুন:** আপনার Samsung account সাইন ইন থাকা অন্যান্য ডিভাইসে আপনার ফোনের অ্যাপগুলি ব্যবহার করুন।
- **ক্যামেরা শেয়ার করা:** নিকটবর্তী ট্যাবলেট বা Galaxy Book-এর জন্য ওয়েবক্যাম হিসাবে আপনার ফোনের ক্যামেরা ব্যবহার করুন। এই ফিচারটি ব্যবহার করতে, উভয় ডিভাইসকে একই Samsung account-এ সাইন ইন করতে হবে এবং Wi-Fi, Bluetooth এবং ক্যামেরা শেয়ার করে নেওয়ার ফিচারটি চালু থাকতে হবে।
- **Windows-এর সাথে লিংক:** Windows কম্পিউটারে অ্যাপ্লিকেশন বা ছবিগুলির যতো মোবাইল ডিভাইসের ডেটা অ্যাক্সেস এবং ব্যবহার করুন। আরো তথ্যের জন্য [Windows-এর সাথে লিংক](#) দেখুন।
- **একাধিক নিয়ন্ত্রণ:** আপনার ফোনে এই ফিচারটি সমর্থন করে এমন একটি Samsung কম্পিউটারের সাথে সংযুক্ত একটি মাউস এবং কীবোর্ড ব্যবহার করুন।
- **Samsung DeX:** কম্পিউটারের অনুরূপ ইন্টারফেস পরিবেশে আপনার মোবাইল ডিভাইসের ফিচারগুলি ব্যবহার করুন। আরো তথ্যের জন্য [Samsung DeX](#) দেখুন।
- **Smart View:** আপনার ফোনটিকে একটি স্ক্রীন মিররিং-সমর্থন TV বা মনিটরের সাথে সংযোগ করে একটি বড় স্ক্রীনে আপনার ফোনের প্রদর্শিত কনটেন্ট দেখুন। আরো তথ্যের জন্য [Smart View](#) দেখুন।
- **Galaxy Wearable:** আপনি যখন আপনার ফোনটি পরিধানযোগ্য ডিভাইসে সংযোগ করেন, তখন আপনি পরিধানযোগ্য ডিভাইসের সেটিংস এবং অ্যাপগুলি কাস্টমাইজ করতে পারেন। আরো তথ্যের জন্য [Galaxy Wearable](#) দেখুন।

- **SmartThings:** স্মার্ট এপ্লায়েন্সেস এবং ইন্টারনেট অফ থিংস (IoT) পণ্যগুলি নিয়ন্ত্রণ এবং ব্যবস্থাপনা করুন। আরো তথ্যের জন্য [SmartThings](#) দেখুন।
- **Android Auto:** আপনার ডিভাইসটিকে একটি গাড়ির সাথে সংযুক্ত করুন এবং গাড়ির ডিসপ্লেতে আপনার ডিভাইসের কয়েকটি ফিচার নিয়ন্ত্রণ করুন।

মোড ও রুটিন

ভূমিকা

আপনার বর্তমান ক্রিয়াকলাপ বা অবস্থানের উপর ভিত্তি করে একটি মোড নির্বাচন করুন বা রুটিন হিসাবে আপনার পুনরাবৃত্তি ব্যবহারের নিদর্শনগুলি যোগ করুন এবং আপনার ডিভাইসটি আরও সুবিধাজনকভাবে ব্যবহার করুন। সেটিংস স্ক্রীনে, **মোড ও রুটিন** ট্যাপ করুন।

মোডগুলি ব্যবহার করা হচ্ছে

মোড যোগ করা হচ্ছে

- 1 সেটিংস স্ক্রীনে, **মোড ও রুটিন** → **মোডসমূহ** ট্যাপ করুন।
- 2 আপনি চান এমন একটি মোড নির্বাচন করুন বা আপনার নিজস্ব মোডগুলি যোগ করতে **মোড যোগ করুন** ট্যাপ করুন।

চলমান মোডগুলি

মোডগুলি স্বয়ংক্রিয়ভাবে চলবে যখন তাদের শর্তগুলি সনাক্ত করা হবে। আপনি যখনই চান বাটনটি ট্যাপ করে সেগুলি ম্যানুয়ালি চালাতে পারেন।

মোডগুলি ম্যানুয়ালি চালাতে, আপনি যে মোডটি চান তা নির্বাচন করুন এবং **চালু করুন** ট্যাপ করুন।

একটি চলমান মোড বন্ধ করতে মোডটি ট্যাপ করুন এবং **বন্ধ করুন** ট্যাপ করুন।

রুটিন ব্যবহার করা

রুটিন যোগ করা

- 1 সেটিংস স্ক্রিনে, **মোড ও রুটিন** → **রুটিন** ট্যাপ করুন।
- 2  ট্যাপ করুন এবং আপনার পছন্দ অনুযায়ী একটি রুটিন নির্বাচন করুন বা আপনার নিজের রুটিন যুক্ত করতে **+** ট্যাপ করুন।
যদি আপনি রুটিনের চলমান অবস্থাকে ম্যানুয়াল হিসাবে সেট করতে চান, **ম্যানুয়ালি শুরু করুন** এ ট্যাপ করুন। কোন চলমান শর্ত সেট করা না থাকলেই এই বিকল্পটি উপস্থিত হবে।

রুটিন চালানো

স্বয়ংক্রিয় রুটিনগুলি স্বয়ংক্রিয়ভাবে চলতে শুরু করবে যখন তাদের শর্ত সনাক্ত হয়। আপনি চলমান শর্ত হিসাবে **ম্যানুয়ালি শুরু করুন** রুটিন সেট করেন, যখনই আপনি চান তখনই বাটনটি ট্যাপ করে নিজে নিজে চালাতে পারেন।

ম্যানুয়ালি রুটিনগুলি চালাতে, আপনি যে রুটিনটি চালাতে চান তার পাশে  ট্যাপ করুন। আপনি যদি কোনও উইজেট ব্যবহার করতে চান তবে **ম্যানুয়াল রুটিন** অধীনে একটি রুটিন ট্যাপ করুন এবং **আরও** → **উইজেট হিসেবে সেট করুন** → **যোগ করুন** ট্যাপ করুন। রুটিনটি হোম স্ক্রীনে উইজেট হিসাবে যুক্ত হবে এবং আপনি উইজেটটি ট্যাপ করে রুটিনটি চালাতে পারেন।

চলমান রুটিনগুলি থামাতে, **চলছে** অধীনে রুটিনটি ট্যাপ করুন এবং **বন্ধ** ট্যাপ করুন।

শব্দ ও কম্পন

অপশন

ডিভাইসে বিভিন্ন শব্দের জন্য সেটিংস পরিবর্তন করুন।

সেটিংস স্ক্রীনে, **শব্দ ও কম্পন**-এ ট্যাপ করুন।

- **শব্দ / কম্পন / নীরব**: ডিভাইসটিকে শব্দ মোড, কম্পন মোড বা নীরব মোড ব্যবহার করার মত করে সেট করুন।
- **রিং বাজার সময় কম্পন**: ডিভাইসটিকে ভাইব্রেট করে রাখুন এবং যে কলগুলি আসছে সেগুলির জন্য একটি রিংটোন বাজান।
- **সাময়িকভাবে মৌন করুন**: নির্দিষ্ট সময়ের জন্য নীরব মোড ব্যবহার করতে ডিভাইসটি সেট করুন।
- **রিংটোন**: কল রিংটোনটি পরিবর্তন করুন।

- **বিজ্ঞপ্তির ধ্বনি:** বিজ্ঞপ্তির শব্দ পাল্টান।
- **সিস্টেমের শব্দ:** কিছু নির্দিষ্ট কার্যের জন্য ব্যবহার করতে শব্দ পরিবর্তন করুন যেমন ডিভাইসটি চার্জ করা।
- **ভলিউম:** ডিভাইসের ভলিউম লেভেল সমন্বয় করুন।
- **কল-এর কম্পন:** কল কম্পন সেটিংসটি পরিবর্তন করুন।
- **বিজ্ঞপ্তির কম্পন:** বিজ্ঞপ্তি কম্পন সেটিংসটি পরিবর্তন করুন।
- **সিস্টেমের কম্পন:** কম্পন প্রতিক্রিয়া পেতে এবং কম্পন তীব্রতা সামঞ্জস্য করতে ক্রিয়াগুলি নির্বাচন করুন।
- **কম্পন তীব্রতা:** কম্পনের বিজ্ঞপ্তির তীব্রতা সংশোধন করুন।
- **শব্দের যান ও ইফেক্টসমূহ:** ডিভাইসের শব্দের যাণ এবং ইফেক্টগুলি সেট করুন। আরো তথ্যের জন্য [শব্দের যান ও ইফেক্টসমূহ](#) দেখুন।
- **আলাদা অ্যাপের সাউন্ড:** অন্যান্য অডিও ডিভাইসে পৃথকভাবে একটি নির্দিষ্ট অ্যাপ থেকে মিডিয়া চালানোর জন্য ডিভাইসটি সেট করুন। আরো তথ্যের জন্য [আলাদা অ্যাপের সাউন্ড](#) দেখুন।



যডেলের উপর নির্ভর করে কিছু ফিচার লভ্য নাও হতে পারে।

শব্দের যান ও ইফেক্টসমূহ

ডিভাইসের শব্দের যাণ এবং ইফেক্টগুলি সেট করুন।

সেটিংস স্ক্রীনে, **শব্দ ও কম্পন** → **শব্দের যান ও ইফেক্টসমূহ**-এ ট্যাপ করুন।

- **Dolby Atmos:** বিভিন্ন ধরনের অডিও, যেমন চলচ্চিত্র, মিউজিক, এবং ভয়েসের জন্য অপটিমাইজ করা একটি সারাউন্ড সাউন্ড মোড নির্বাচন করুন। ডলবি অ্যাটমসের সাথে, আপনি চারপাশের প্রবাহিত চলমান অডিও শব্দ উপভোগ করতে পারেন।
- **গেমিং-এর জন্য Dolby Atmos:** গেম খেলার সময় গেমের জন্য অপটিমাইজড ডলবি অ্যাটমসের অভিজ্ঞতা অর্জন করুন।
- **ইকুয়ালাইজার:** একটি নির্দিষ্ট ধরনের মিউজিকের জন্য একটি অপশন নির্বাচন করুন এবং অপটিমাইজ শব্দ উপভোগ করুন।
- **UHQ upscaler:** তারযুক্ত হেডফোনগুলিকে ব্যবহার করার সময় মিউজিক এবং ভিডিওগুলির শব্দ রেজোলিউশন বাড়ান।
- **ধ্বনি সমন্বয়:** আপনার জন্য সবথেকে উপযুক্ত শব্দ সেট করুন।



যডেলের উপর নির্ভর করে, আপনাকে অবশ্যই কিছু ফিচার ব্যবহার করতে হেডফোনগুলি সংযুক্ত করতে হবে।

আলাদা অ্যাপের সাউন্ড

সংযুক্ত Bluetooth স্পিকারে বা হেডসেটে একটি নির্দিষ্ট অ্যাপ থেকে মিডিয়া সাউন্ড চালানোর জন্য ডিভাইসটি সেট করুন।

উদাহরণস্বরূপ, আপনি আপনার ডিভাইসের স্পিকারে ন্যাভিগেশন অ্যাপটি শুনতে পারেন, একইসাথে গাড়ির Bluetooth স্পিকারে মিউজিক অ্যাপে প্লেব্যাক শুনতে পারেন।

- 1 সেটিংস স্ক্রীনে, **শব্দ ও কম্পন** → **আলাদা অ্যাপের সাউন্ড**-এ ট্যাপ করুন এবং এটি চালু করতে সুইচটি ট্যাপ করুন।
- 2 মিডিয়া আলাদাভাবে চালানোর জন্য একটি অ্যাপ নির্বাচন করুন এবং পিছনে বাটনটিতে (<) ট্যাপ করুন।
- 3 নির্বাচিত অ্যাপ এর মিডিয়ার শব্দ বাজানোর জন্য একটি ডিভাইস নির্বাচন করুন।

বিজ্ঞপ্তি

বিজ্ঞপ্তি সেটিংস পরিবর্তন করুন।

সেটিংস স্ক্রীনে, **বিজ্ঞপ্তি**-এ ট্যাপ করুন।

- **অ্যাপের বিজ্ঞপ্তি:** আপনি যে অ্যাপগুলি থেকে বিজ্ঞপ্তিগুলি পেতে চান সেগুলি নির্বাচন করুন।
- **বিজ্ঞপ্তিগুলো সাজান:** বিজ্ঞপ্তিগুলি বাছাই করার জন্য একটি পদ্ধতি নির্বাচন করুন।
- **লক স্ক্রীনে বিজ্ঞপ্তি:** লক করা স্ক্রীনে বিজ্ঞপ্তিগুলিকে কীভাবে প্রদর্শন করবেন তা সেট করুন।
- **বিজ্ঞপ্তির পপ-আপ স্টাইল:** একটি বিজ্ঞপ্তি পপ-আপ স্টাইল নির্বাচন করুন এবং সেটিংস পরিবর্তন করুন।
- **বিরক্ত করবেন না:** অনুমোদিত কিছু ব্যতিক্রম ছাড়া সব শব্দে মিউট করতে ডিভাইসটিকে সেট করুন।
- **উচ্চতর সেটিংস:** বিজ্ঞপ্তির জন্য উচ্চতর সেটিংস কনফিগার করুন।

প্রদর্শনী

অপশন

ডিসপ্লে এবং হোম স্ক্রিন সেটিংস পরিবর্তন করুন।

সেটিংস স্ক্রীনে, **প্রদর্শনী**-এ ট্যাপ করুন।

- **আলো/ অন্ধকার:** অন্ধকার মোড চালু বা বন্ধ করুন।
- **অন্ধকার মোডের সেটিংস:** রাতে বা অন্ধকার স্থানে ডিভাইসটি ব্যবহার করার সময় অন্ধকার থিমটি প্রয়োগ করে চোখের উপর ধকল কমানো যায়। আপনি অন্ধকার মোড প্রয়োগ করার জন্য একটি সময়সূচী সেট করতে পারেন।
 এই অন্ধকার থিমটিকে কিছু অ্যাপে প্রয়োগ করা যাবে না।
- **উজ্জ্বলতা:** ডিসপ্লে'র উজ্জ্বলতা সংশোধন করে নিন।
- **অভিযোজক উজ্জ্বলতা:** আপনার উজ্জ্বলতার সংশোধনগুলি অনুধাবন করতে এবং একইরকম আলোর পরিস্থিতিতে সেগুলি প্রয়োগ করতে ডিভাইসটিকে সেট করুন।
- **বাড়তি উজ্জ্বলতা:** সর্বাধিক উজ্জ্বলতার চেয়ে উজ্জ্বল হতে ডিসপ্লে সেট করুন। আপনি যখন **অভিযোজক উজ্জ্বলতা** ফিচারটি বন্ধ করেন তখন এই ফিচারটি লভ্য হয়।
- **গতির মসৃণতা:** স্ক্রিনের রিফ্রেশ রেট পরিবর্তন করুন। যখন একটি হাই রিফ্রেশ রেট সেট করা হয় তখন স্ক্রিনটি আরও সহজেই স্কেল হয়। আরো তথ্যের জন্য **গতির মসৃণতা** দেখুন।
- **চোখের স্বাচ্ছন্দ্যের জন্য শিল্ড:** স্ক্রিন দ্বারা নির্গত ব্লু লাইটের পরিমাণ কম করে চোখের উপর চাপ কমান। এই ফিচারটি প্রয়োগ করার জন্য আপনি একটি সময়সূচী সেট করতে পারেন।
- **অভিযোজক রঙের টোন:** বিভিন্ন পরিবেশে রঙগুলি আরও প্রাকৃতিক দেখাতে পারিপার্শ্বিক আলোর অবস্থার উপর ভিত্তি করে রঙ এবং সাদা ভারসাম্য সামঞ্জস্য করুন।
- **স্ক্রিন মোড:** ডিসপ্লে'র রঙ ও বৈপরীত্য সংশোধন করতে স্ক্রীন মোড পাল্টান। আরো তথ্যের জন্য **স্ক্রিন মোড পরিবর্তন** বা **ডিসপ্লে'র রঙ সামঞ্জস্য করা** দেখুন।
- **ফন্টের আকার ও ধরন:** ফন্টের আকার এবং শৈলী পরিবর্তন করুন।
- **স্ক্রিন জুম:** স্ক্রিনের আইটেমগুলি আরও বড় বা ছোট করুন।
- **স্ক্রিন রেজোল্যুশন:** স্ক্রীন রেজোল্যুশন পাল্টান। রেজোল্যুশন যত বেশি হবে ডিসপ্লে তত বর্ণময় হবে, যাইহোক সেগুলি আরো বেশি ব্যাটারি খরচ করে। যখন আপনি রেজোল্যুশন পাল্টাবেন তখন বর্তমানে চলা কিছু অ্যাপও বন্ধ হয়ে যেতে পারে।

- **ফুল স্ক্রিন অ্যাপ:** পুরো স্ক্রিনের অ্যাসপেক্ট অনুপাতের সাথে ব্যবহার করার জন্য অ্যাপ বেছে নিন।
- **ক্যামেরা কাটআউট:** স্ক্রিন থেকে সামনের ক্যামেরাটি লুকাতে ডিভাইসটি সেট করুন।
- **স্ক্রিন সময়সমাপ্তি:** ডিভাইসটি ডিসপ্লের ব্যাকলাইট বন্ধ করার জন্য কতক্ষণ অপেক্ষা করবে তার মেয়াদ ঠিক করে দিন।
- **সহজ মোড:** হোম স্ক্রিনে আরো বড় প্রতীক দেখাতে এবং আরো সহজ লেআউট প্রয়োগ করার জন্য সহজ মোডে পাল্টে নিন।
- **Edge প্যানেল:** এজ প্যানেলের জন্য সেটিংস পাল্টান।
- **নেভিগেশন বার:** নেভিগেশন বারের সেটিংস পাল্টান। আরো তথ্যের জন্য [নেভিগেশন বার \(সফট বাটন\)](#) দেখুন।
- **অনিচ্ছাকৃত স্পর্শ প্রতিরোধ:** পকেট বা ব্যাগের মত অন্ধকার স্থানে থাকার সময় টাচ ইনপুট শনাক্ত করা থেকে স্ক্রিনটিকে আটকানোর জন্য ডিভাইসটিকে সেট করে রাখুন।
- **স্পর্শের প্রতি সংবেদনশীলতা:** স্ক্রিন প্রোটেস্টর দিয়ে ব্যবহার করলে স্ক্রিনে সংবেদনশীলতা বাড়াই।
- **চার্জ সম্পর্কে তথ্য দেখান:** স্ক্রিনটি বন্ধ থাকাকালীন বাকী ব্যাটারি শতাংশের মতো চার্জিং তথ্য প্রদর্শনের জন্য ডিভাইসটিকে সেট করুন।
- **স্ক্রিন সেভার:** ডিভাইসটি চার্জ হওয়ার সময় একটি স্ক্রিনসেভার চালু করতে ডিভাইসটিকে সেট করুন।



মডেলের উপর নির্ভর করে কিছু ফিচার লভ্য নাও হতে পারে।

গতির মসৃণতা

রিফ্রেশ রেট হলো প্রতি সেকেন্ডে স্ক্রিনটির রিফ্রেশ হওয়ার নম্বর। স্ক্রিনের মধ্যে সুইচ করার সময় স্ক্রিনটির ফ্লিকেরিং প্রতিরোধ করতে হাই রিফ্রেশ রেট ব্যবহার করুন। স্ক্রিনটি আরও মসৃণভাবে স্ক্রোল হবে। আপনি যখন একটি স্ট্যান্ডার্ড রিফ্রেশ রেট নির্বাচন করেন, আপনি ব্যাটারিটি আরও বেশি সময় ব্যবহার করতে পারেন।

1 সেটিংস স্ক্রিনে, **প্রদর্শনী** → **গতির মসৃণতা** ট্যাপ করুন।

2 একটি রিফ্রেশ রেট নির্বাচন করুন।

- **অভিযোজক:** স্বয়ংক্রিয়ভাবে আপনার স্ক্রিন রিফ্রেশ রেটকে উচ্চতর অ্যানিমেশনে সামঞ্জস্য করে মসৃণ অ্যানিমেশন এবং স্ক্রোলিং পান।
- **প্রমিত:** ব্যাটারি পাওয়ার ধরে রাখার জন্য সাধারণ পরিস্থিতিতে একটি স্ট্যান্ডার্ড রিফ্রেশ রেট ব্যবহার করুন।

স্ক্রিন মোড পরিবর্তন বা ডিসপ্লে রঙ সামঞ্জস্য করা

স্ক্রিন মোডটি পরিবর্তন করুন বা আপনার পছন্দের ডিসপ্লে রঙটি সামঞ্জস্য করুন।

স্ক্রিন মোড পরিবর্তন করা

সেটিংস স্ক্রীনে, **প্রদর্শনী** → **স্ক্রিন মোড**-এ ট্যাপ করুন এবং আপনি যেমন চাইছেন তেমন একটি মোড নির্বাচন করুন।

- **প্রাণবন্ত**: এটি আপনার ডিসপ্লে রঙের পরিসীমা, সম্পৃক্তি, এবং তীব্রতা অপটিমাইজ করে। আপনি রঙের মান দ্বারা ও ডিসপ্লে কালারের ব্যালেন্স সমন্বয় করতে পারেন।
- **প্রাকৃতিক**: এটি একটি ন্যাচারাল টোন এ স্ক্রিনকে সামঞ্জস্য করে।



- আপনি ডিসপ্লে কালার শুধুমাত্র **প্রাণবন্ত** মোডের মধ্যে সমন্বয় করতে পারেন।
- **প্রাণবন্ত** মোড তৃতীয় পক্ষের অ্যাপের সাথে সামঞ্জস্যপূর্ণ নাও হতে পারে।

ফুল স্ক্রিনের কালার ব্যালেন্স অপটিমাইজ করা

আপনার পছন্দের রঙের টোন সামঞ্জস্য করে ডিসপ্লে কালার অপটিমাইজ করুন।

সেটিংস স্ক্রীনে, **প্রদর্শনী** → **স্ক্রিন মোড** → **প্রাণবন্ত** ট্যাপ করুন ও **হোয়াইট ব্যালেন্স** এর অধীনে রঙের সমন্বয় বারকে সামঞ্জস্য করুন।

যখন আপনি কালার অ্যাডজাস্টমেন্ট বারটি **মজাদার** এর দিকে টেনে আনেন, তখন নীল রঙের টোন বৃদ্ধি পাবে। যখন আপনি বারটি **উষ্ণ** এর দিকে টেনে আনেন, তখন লাল রঙের টোন বৃদ্ধি পাবে।



রঙ এর মান দ্বারা স্ক্রিনের টোন সামঞ্জস্য করা

লাল, সবুজ, অথবা নীল মানকে পৃথকভাবে সামঞ্জস্য করে নির্দিষ্ট রঙের টোন বাড়ান বা কমিয়ে দিন।

- 1 সেটিংস স্ক্রীনে, **প্রদর্শনী** → **স্ক্রিন মোড** → **প্রাণবন্ত**-এ ট্যাপ করুন।
- 2 **উচ্চতর সেটিংস**-এ ট্যাপ করুন।
- 3 **R** (লাল), **G** (সবুজ), বা **B** (নীল) রঙের বারকে আপনার পছন্দে সমন্বয় করুন। স্ক্রীন টোনের সমন্বয় করা হবে।

ব্যাটারি

ডিভাইসটি ব্যবহার করার জন্য ব্যাটারির অবশিষ্ট পাওয়ার এবং সময় চেক করুন। কম ব্যাটারি লেভেল যুক্ত ডিভাইসগুলির জন্য, পাওয়ার সাশ্রয় ফিচারগুলি চালু করে ব্যাটারি পাওয়ার সংরক্ষণ করুন।

সেটিংস স্ক্রীনে, **ব্যাটারি**-এ ট্যাপ করুন।

- **পাওয়ার সাশ্রয়:** ব্যাটারির ব্যবহারের সময় বাড়াতে পাওয়ার সাশ্রয় মোড চালু করুন।
- **ব্যাকগ্রাউন্ডে ব্যবহারের সীমা:** আপনি প্রায়শই ব্যবহার করেন না এমন অ্যাপ্লিকেশনগুলির জন্য ব্যাটারির ব্যবহার সীমাবদ্ধ করুন।
- **ব্যাটারির সুরক্ষা:** ব্যাটারি পুরোপুরি চার্জ হয়ে গেলে চার্জিং বন্ধ করতে সেট করুন বা সর্বাধিক চার্জটি প্রিসেট স্তরে সীমাবদ্ধ করুন।
- **চার্জ করার সেটিংস:** চার্জিং সেটিংস কনফিগার করুন।
- **ওয়্যারলেস পাওয়ার শেয়ারিং:** আপনার ফোনের ব্যাটারি দিয়ে অন্য একটি ডিভাইস চার্জ করুন। আরো তথ্যের জন্য [ওয়্যারলেস পাওয়ার শেয়ারিং](#) দেখুন।
- **ব্যাটারির শতাংশ দেখান:** স্ট্যাটাস বারে অবশিষ্ট ব্যাটারি শতাংশ প্রদর্শন করুন।
- **ব্যাটারির তথ্য:** ব্যাটারির তথ্য পরীক্ষা করুন, যেমন ব্যাটারির ক্ষমতা।



- যে ব্যবহারের সময় বাকি আছে তা ব্যাটারির পাওয়ার শেষ হবার আগের অবশিষ্ট সময় প্রদর্শন করে। যে ব্যবহারের সময় বাকি তা আপনার ডিভাইসের সেটিংসের এবং ব্যবস্থাপনার অবস্থার উপর নির্ভর করে ভিন্ন হতে পারে।
- পাওয়ার সেভিং মোড ব্যবহার করে এমন কিছু অ্যাপ থেকে আপনি বিজ্ঞপ্তি নাও পেতে পারেন।

ওয়ালপেপার ও স্টাইল

হোম স্ক্রীন এবং লকড স্ক্রীনের ওয়ালপেপার সেটিংস পরিবর্তন করুন।

সেটিংস স্ক্রীনে, **ওয়ালপেপার ও স্টাইল**-এ ট্যাপ করুন।

থিম

হোম স্ক্রীন, লকড স্ক্রীন এবং আইকনগুলির ভিজুয়াল উপাদানগুলি পরিবর্তন করতে ডিভাইসটিতে ভিন্ন থিম প্রয়োগ করুন।

সেটিংস স্ক্রীনে, **থিম**-এ ট্যাপ করুন।

হোম স্ক্রিন

হোম স্ক্রীনের জন্য সেটিংস কনফিগার করুন, যেমন স্ক্রীন লেআউট।

সেটিংস স্ক্রীনে, **হোম স্ক্রিন**-এ ট্যাপ করুন।

লক স্ক্রিন ও AOD

অপশন

লক করা স্ক্রীন এবং Always On Display-এর সেটিংস পরিবর্তন করুন।

সেটিংস স্ক্রীনে, **লক স্ক্রিন ও AOD** ট্যাপ করুন।

- **স্ক্রিন লকের প্রকার:** স্ক্রীন লক করার পদ্ধতিটি পাল্টান।
 - **আনলক সম্প্রসারণ:** বিশ্বস্ত স্থান বা ডিভাইস শনাক্ত করা হলে ডিভাইসটিকে নিজে নিজে আনলক হতে সেট করুন। আরো তথ্যের জন্য [আনলক সম্প্রসারণ](#) দেখুন।
 - **নিরাপদ লক সেটিংস:** লক করার নির্বাচিত পদ্ধতির জন্য স্ক্রীন লক সেটিংস পাল্টান।
 - **Always On Display:** স্ক্রীন বন্ধ করার সময় তথ্য দেখানোর জন্য ডিভাইসটিকে সেট করুন। আরো তথ্যের জন্য [Always On Display](#) দেখুন।
 - **সম্পাদনা করতে স্পর্শ করে ধরে রাখুন:** আপনি লক করা স্ক্রিনটি স্পর্শ করে ধরে থাকলে সম্পাদনার বিকল্পগুলি ডিসপ্লে করতে ডিভাইসটি সেট করুন।
 - **রোয়িং ঘড়ি:** রোয়িংয়ের সময় ঘড়িটিকে পরিবর্তন করে এমন করে রাখুন যাতে স্থানীয় ও হোম টাইম উভয়ই দেখা যায়।
 - **উইজেট:** আপনি লক করা স্ক্রীনে ঘড়িটি ট্যাপ করলে ডিসপ্লে আইটেমগুলির সেটিংস পরিবর্তন করুন।
 - **লক স্ক্রিন পরিচিতি:** লক স্ক্রীন সংস্করণ এবং আইনি তথ্য দেখুন।
-  • ক্যারিয়ার বা ঘড়েলের উপর নির্ভর করে কিছু ফিচার লভ্য নাও হতে পারে।
- লভ্য অপশনগুলি নির্বাচিত স্ক্রিন লক পদ্ধতির উপর ভিত্তি করে পরিবর্তিত হতে পারে।

আনলক সম্প্রসারণ

বিশ্বস্ত অবস্থান অথবা ডিভাইস শনাক্ত হলে নিজে থেকেই আনলক করতে এবং আনলক অবস্থায় থাকতে ডিভাইসটিকে সেট করতে পারেন।

উদাহরণস্বরূপ, আপনি যদি আপনার বাসস্থানকে বিশ্বস্ত অবস্থান হিসেবে সেট করেন, তবে আপনি যখন আপনার বাসস্থানে থাকবেন তখন আপনার ডিভাইসটি অবস্থান শনাক্ত করবে এবং স্বয়ংক্রিয়ভাবে নিজেকে আনলক করে নেবে।

সেটিংস স্ক্রীনে, **লক স্ক্রিন ও AOD** → **আনলক সম্প্রসারণ** ট্যাপ করুন এবং সেটআপটি সম্পূর্ণ করতে অন-স্ক্রীন নির্দেশাবলী অনুসরণ করুন।



- আপনি একটি স্ক্রিন লক পদ্ধতি স্থাপন করার পর এই ফিচারটি ব্যবহারের জন্য লভ্য হবে।
- যদি আপনি আপনার ডিভাইস চার ঘন্টা ব্যবহার না করেন বা যখন আপনি ডিভাইসটি চালু করেন, আপনাকে অবশ্যই স্ক্রিনটি আপনার সেট করা প্যাটার্ন, PIN, বা পাসওয়ার্ড ব্যবহার করে আনলক করতে হবে।

Always On Display

(স্ক্রীন বন্ধ থাকলে তথ্য প্রদর্শন করা হচ্ছে)

আপনি ঘড়ি বা ক্যালেন্ডারের যতো তথ্য দেখতে পারেন বা এটি বন্ধ হয়ে গেলে স্ক্রীনে সঙ্গীত প্লেব্যাক নিয়ন্ত্রণ করতে পারেন।

আপনি নতুন মেসেজ বা মিসড কলের জন্য বিজ্ঞপ্তি চেক করতে পারেন।

Always On Display-কে কেবলমাত্র পূর্বনির্ধারিত অবস্থায় প্রদর্শিত হতে সেট করতে, সেটিংস স্ক্রীনে, **লক স্ক্রিন ও AOD** → **Always On Display** → **কখন দেখাতে হবে** ট্যাপ করুন এবং তারপরে আপনি যে বিকল্পটি চান তা নির্বাচন করুন।



আলোর অবস্থার উপর নির্ভর করে Always On Display স্বয়ংক্রিয়ভাবে পরিবর্তিত হতে পারে।



Always On Display-তে বিজ্ঞপ্তি খোলা

যখন আপনি একটি মেসেজ, মিসড কল বা অ্যাপ বিজ্ঞপ্তি পাবেন, বিজ্ঞপ্তি আইকনগুলি Always On Display-তে প্রদর্শিত হবে। একটি বিজ্ঞপ্তি আইকনের বিজ্ঞপ্তি চেক করতে দুবার ট্যাপ করুন।



যদি স্ক্রিনটি লক করা থাকে, তাহলে বিজ্ঞপ্তি চেক করতে আপনাকে আনলক করতে হবে।

Always On Display ফিচারটি বন্ধ করা হচ্ছে

বিজ্ঞপ্তিকরণের প্যানেলটি খুলুন, নীচের দিকে সোয়াইপ করুন এবং তারপরে এটি বন্ধ করতে  (Always On Display) ট্যাপ করুন। আপনি যদি দ্রুত প্যানেলে  (Always On Display) খুঁজে না পান তাহলে,  → সম্পাদনা-এ ট্যাপ করে এটিকে যোগ করতে উপরের বাটনটি টেনে আনুন।

বিকল্পভাবে, সেটিংস স্ক্রীনে, **লক স্ক্রিন ও AOD** ট্যাপ করুন এবং তারপরে এটি বন্ধ করতে **Always On Display** সুইচটি ট্যাপ করুন।

নিরাপত্তা ও গোপনীয়তা

অপশন

ডিভাইসের নিরাপত্তা ও গোপনীয়তার স্ট্যাটাস চেক করুন এবং সেটিংস পরিবর্তন করুন।

সেটিংস স্ক্রীনে, **নিরাপত্তা ও গোপনীয়তা**-এ ট্যাপ করুন।

- **লক স্ক্রিন:** লক করা স্ক্রীনের জন্য সেটিংস পরিবর্তন করুন।
- **অ্যাকাউন্টের নিরাপত্তা:** আপনার অ্যাকাউন্টের জন্য সেটিংস পরিবর্তন করুন।
- **হারানো ডিভাইসের সুরক্ষা:** আমার মোবাইল সন্ধান ফিচারটি চালু বা বন্ধ করুন। আপনার হারিয়ে যাওয়া বা চুরি হওয়া ফোনটি ট্র্যাক এবং নিয়ন্ত্রণ করতে smarthingsfind.samsung.com অ্যাক্সেস করুন। আপনি এই ফোনের সাথে সংযুক্ত পরিধানযোগ্য ডিভাইসগুলির অবস্থানও চেক করতে পারেন।
- **অ্যাপের নিরাপত্তা:** অ্যাপগুলি স্ক্যান করুন ও ক্ষতিকর সফটওয়্যার থেকে আপনার ডিভাইসকে নিরাপদ রাখুন।
- **আপডেট:** আপনার ডিভাইসের সিকিউরিটি সিস্টেমের সংস্করণটি চেক করুন এবং আপডেটের জন্য চেক করুন।
- **বায়োমেট্রিক্স:** বায়োমেট্রিক তথ্য জন্য সেটিংস পরিবর্তন করুন। আরো তথ্যের জন্য [যুখ শনাক্তকারী ও আঙুলের ছাপ শনাক্তকারী](#) দেখুন।
- **স্বয়ংক্রিয় ব্লকার:** হুমকি এবং অন্যান্য সন্দেহজনক ক্রিয়াকলাপ ব্লক করে আপনার ডিভাইসটি সুরক্ষিত রাখুন।
- **নিরাপত্তার আরো সেটিংস:** অতিরিক্ত সিকিউরিটি সেটিংস কনফিগার করুন। আরো তথ্যের জন্য [সুরক্ষিত ফোল্ডার](#), [Secure Wi-Fi](#), ও [Samsung Pass](#) দেখুন।
- **গত 24 ঘণ্টায় ব্যবহৃত অনুমতি:** অ্যাপ বা ফিচারের অনুমতি ব্যবহারের ইতিহাস চেক করুন।
- **পারমিশন ম্যানেজার:** আপনার ডিভাইসে ফিচার বা ডেটা অ্যাক্সেস করতে অ্যাপগুলিকে অনুমতি দিন বা অস্বীকার করুন।

- **অতিরিক্ত গোপনীয়তা নিয়ন্ত্রণসমূহ:** মাইক্রোফোন এবং ক্লিপবোর্ডের মতো ফিচারগুলিতে অ্যাক্সেস নিয়ন্ত্রণ করুন।
- **গোপনীয়তার আরো সেটিংস:** অতিরিক্ত গোপনীয়তা সেটিংস কনফিগার করুন।



ক্যারিয়ার বা যডেলের উপর নির্ভর করে কিছু ফিচার লভ্য নাও হতে পারে।

মুখ শনাক্তকারী

আপনার মুখ চিনে স্ক্রিন আনলক করার জন্য আপনার ডিভাইসটি সেট করতে পারেন।



- যদি আপনি আপনার মুখকে স্ক্রিন লক পদ্ধতি হিসেবে ব্যবহার করেন, ডিভাইসটি চালু করার পর প্রথমবারে স্ক্রিন আনলক করতে আপনার মুখ ব্যবহার করা যাবে না। ডিভাইসটি ব্যবহার করার জন্য, স্ক্রিনটি আনলক করতে আপনাকে অবশ্যই মুখ নিবন্ধীকরণ করার সময় সেট করা প্যাটার্ন, PIN, অথবা পাসওয়ার্ড ব্যবহার করতে হবে। খেয়াল রাখবেন যে প্যাটার্ন PIN বা পাসওয়ার্ড যেন ভুলে না যান।
- যদি আপনি স্ক্রিন লক পদ্ধতি পরিবর্তন করে **সোয়াইপ** বা **কোনটিই নয়** করুন, যেগুলি নিরাপদ নয়, আপনার সমস্ত বায়োমেট্রিক ডাটা ডিলিট হয়ে যাবে।

! মুখ শনাক্তকরণ ব্যবহারের সর্তকতা

আপনার ডিভাইসটি মুখ শনাক্তকারী দ্বারা আনলক করার পূর্বে, নিম্নলিখিত সাবধানতা গুলি মনে রাখবেন।

- আপনার ডিভাইসটি এমন কারো দ্বারা বা এমন কিছু দিয়ে আনলক করা যেতে পারে যার ছবিটি আপনার মত দেখতে।
- মুখ শনাক্তকারী প্যাটার্ন, PIN অথবা পাসওয়ার্ড এর থেকে কম সুরক্ষিত।

উন্নত মুখ শনাক্তকারী জন্য

মুখ শনাক্তকারী ব্যবহার করার সময় নিম্নলিখিত বিবেচনা করবেন:

- নিবন্ধীকরণের সময় যেগুলি খেয়াল রাখতে হবে, যেমন চশমা পড়া, টুপি, মুখোস, দাড়ি, বা ভারী মেকআপ
- নিবন্ধীকরণের সময় নিশ্চিত করুন যে আপনি পর্যাপ্ত আলোকিত জায়গায় রয়েছেন এবং ক্যামেরার লেন্স পরিষ্কার আছে
- ভাল ফলাফলের জন্য নিশ্চিত করুন যে আপনার ছবিটি অস্পষ্ট বা আবছা না হয়

আপনার মুখ রেজিস্টার করা

ভাল মুখ নিবন্ধনের জন্য, ইনডোরে এবং সরাসরি সূর্যালোকের বাইরে মুখ নিবন্ধন করুন।

- 1 সেটিংস স্ক্রিনে, **নিরাপত্তা ও গোপনীয়তা** → **বায়োমেট্রিক্স** → **মুখ শনাক্তকরণ** ট্যাপ করুন।
- 2 অন-স্ক্রীন নির্দেশাবলী পড়ুন এবং **অবিরত**-এ ট্যাপ করুন।
- 3 একটি স্ক্রিন লক পদ্ধতি সেট করুন।
- 4 স্ক্রিনের ফ্রেমের মধ্যে আপনার মুখটি রাখুন।
ক্যামেরাটি আপনার মুখ স্ক্যান করবে।



- যদি আপনার মুখের সাথে স্ক্রিন আনলকিং সঠিকভাবে কাজ না করে তবে, আপনার নিবন্ধিত মুখ অপসারণ করতে এবং পুনরায় আপনার মুখ নিবন্ধন করার জন্য ট্যাপ করুন **মুখের ডাটা অপসারণ করুন**।
- ফেস শনাক্তকারী বাড়াতে, **শনাক্তকরণ উন্নত করতে বিকল্প চেহারা যোগ করুন**-এ ট্যাপ করুন এবং একটি বিকল্প উপস্থিতি যুক্ত করুন।

আপনার মুখ দিয়ে স্ক্রিনটি আনলক করুন

একটি প্যাটার্ন, PIN, অথবা পাসওয়ার্ডের পরিবর্তে আপনার মুখ দিয়ে স্ক্রিন আনলক করতে পারবেন।

- 1 সেটিংস স্ক্রিনে, **নিরাপত্তা ও গোপনীয়তা** → **বায়োমেট্রিক্স** → **মুখ শনাক্তকরণ** ট্যাপ করুন।
- 2 প্রিসেট স্ক্রিন লক পদ্ধতির সাহায্যে স্ক্রিন আনলক করুন।
- 3 এটি চালু করতে **মুখের মাধ্যমে আনলক** সুইচটি ট্যাপ করুন।
- 4 লকড স্ক্রিনে, স্ক্রিনের দিকে তাকান।

যখন আপনার মুখ স্বীকৃত হবে, কোন অতিরিক্ত স্ক্রিন লক পদ্ধতির ব্যবহার ছাড়াই আপনি স্ক্রিন আনলক করতে পারেন। যদি আপনার মুখ স্বীকৃত না হয়, প্রিসেট স্ক্রিন লক পদ্ধতি ব্যবহার করুন।

নিবন্ধিত মুখের ডাটা ডিলিট করা

আপনার নিবন্ধিত মুখের ডাটা আপনি মুছে দিতে পারেন।

- 1 সেটিংস স্ক্রিনে, **নিরাপত্তা ও গোপনীয়তা** → **বায়োমেট্রিক্স** → **মুখ শনাক্তকরণ** ট্যাপ করুন।
- 2 প্রিসেট স্ক্রিন লক পদ্ধতির সাহায্যে স্ক্রিন আনলক করুন।
- 3 **মুখের ডাটা অপসারণ করুন** → **অপসারণ** এ ট্যাপ করুন।
একবার নিবন্ধিত মুখ মুছে ফেলা হলে, সম্পর্কিত সমস্ত ফিচারও বন্ধ হয়ে যাবে।

আঙুলের ছাপ শনাক্তকারী

আঙুলের ছাপ শনাক্তকারীর কার্যকারিতার জন্য, আপনার আঙুলের ছাপের তথ্য আপনার ডিভাইসে রেজিস্টার এবং স্টোর করা প্রয়োজন।



- ক্যারিয়ার বা মডেলের উপর নির্ভর করে এই ফিচারটি লভ্য নাও হতে পারে।
- ডিভাইসের সুরক্ষা বর্ধিত করার জন্য আঙুলের ছাপ শনাক্তকারী আপনার প্রতিটি আঙুলের ছাপের অনন্য ফিচার ব্যবহার করে। আঙুলের ছাপ সেন্সরের দুটি ভিন্ন আঙুলের ছাপ নিয়ে বিভ্রান্তি হওয়ার সম্ভাবনা খুবই কম। যদিও বা, কিছু বিরল ক্ষেত্রে যেখানে পৃথক আঙুলের ছাপগুলি অত্যন্ত সাদৃশ্য হওয়ায় সেন্সর সেগুলিকে অভিন্ন বলে চিহ্নিত করে।
- পুরু প্রতিরক্ষামূলক ফিল্ম কর্মক্ষমতায় প্রভাব ফেলতে পারে। আপনি যদি কোন স্ক্রীন প্রটেক্টর ব্যবহার করেন, তাহলে এটি অন-স্ক্রীন ফিঙ্গারপ্রিন্ট সেন্সরের সাথে সামঞ্জস্যপূর্ণ হিসাবে লেবেল করা হয়েছে তা নিশ্চিত করতে চেক করুন। (যেমন Samsung দ্বারা বিক্রিত স্ক্রিন প্রটেক্টর)
- যদি আপনি আপনার আঙুলের ছাপ লক স্ক্রিন পদ্ধতি হিসেবে ব্যবহার করেন, তবে ডিভাইসটি চালু করার পরে প্রথমবারের জন্য স্ক্রিন আনলক করতে আপনার আঙুলের ছাপ ব্যবহার করা যাবে না। ডিভাইসটি ব্যবহার করতে, আঙুলের ছাপ নিবন্ধন করার সময় আপনার সেট করা প্যাটার্ন, PIN বা পাসওয়ার্ড দিয়ে স্ক্রিন আনলক করতে হবে। খেয়াল রাখবেন যে প্যাটার্ন PIN বা পাসওয়ার্ড যেন ভুলে না যান।
- যদি আপনার আঙুলের ছাপটি স্বীকৃত না হয়, তবে আঙুলের ছাপ নিবন্ধন করার সময় সেট করা প্যাটার্ন, PIN বা পাসওয়ার্ড ব্যবহার করে ডিভাইসটি আনলক করুন, তারপর আপনার আঙুলের ছাপ রি-রেজিস্টার করুন। যদি আপনার প্যাটার্ন, PIN, বা পাসওয়ার্ড ভুলে যান তবে আপনি ডিভাইসটি রিসেট না করে ব্যবহার করতে পারবেন না। ভুলে যাওয়া আনলক কোডের কারণে কোন ডাটা হারানো বা অসুবিধা ভোগ করার জন্য Samsung দায়ী হবে না।
- যদি আপনি স্ক্রিন লক পদ্ধতি পরিবর্তন করে **সোয়াইপ** বা **কোনটিই নয়** করুন, যেগুলি নিরাপদ নয়, আপনার সমস্ত বায়োমেট্রিক ডাটা ডিলিট হয়ে যাবে।

আরও উন্নত আঙুলের ছাপ শনাক্তকারী জন্য

যখন আপনি ডিভাইসে আপনার আঙুলের ছাপ স্ক্যান করেন, তখন নিম্নোক্ত বিষয় সম্পর্কে অবগত থাকুন যা ফিচারটির কার্যকারিতা প্রভাবিত করতে পারে:

- যে সব আঙুলের ছাপ কুঞ্চিত হয় বা ছাপে দাগ থাকলে ডিভাইসটি সেগুলি চিহ্নিত নাও করতে পারে।
- ডিভাইসটি ছোট বা সরু আঙুলের ছাপ নাও চিহ্নিত করতে পারে।
- শনাক্তকারীর কর্মক্ষমতা উন্নত করতে, ডিভাইসে কাজগুলি সম্পাদন করতে প্রায়শই ব্যবহৃত আঙুলগুলির আঙুলের ছাপগুলি নিবন্ধন করুন।

- আপনার ডিভাইসে স্ক্রিনের নীচের যাবত্থানে একটি বিল্ট-ইন আঙুলের ছাপ শনাক্তকারীর সেন্সর রয়েছে। স্ক্রিন প্রটেক্টর বা আঙুলের ছাপ শনাক্তকরণের সেন্সরের জায়গাতে স্ক্রীনটিতে স্ফাচ যেন না পরে বা মুদ্রা, চাবি, কলম এবং নেকলেস দ্বারা ক্ষতিগ্রস্ত না হয়, তা নিশ্চিত করুন।
- স্ক্রিনের নীচের অংশে আঙুলের ছাপ শনাক্তকরণ সেন্সরের জায়গা এবং আপনার আঙুলগুলি পরিষ্কার এবং শুষ্ক আছে কি না নিশ্চিত করুন।
- ডিভাইসটি আপনার আঙুলের ছাপ নাও চিহ্নিত করতে পারে যদি আপনি আঙুলটি বাঁকান বা আঙুলের ডগা ব্যবহার করেন। স্ক্রিনটিতে টিপুন যাতে আপনার আঙুলের ছাপ আঙুলের ছাপ শনাক্তকরণের বিস্তৃত জায়গায় ছড়িয়ে যায়।

আঙুলের ছাপ রেজিস্টার করা

সেটিংস স্ক্রীনে, **নিরাপত্তা ও গোপনীয়তা** → **বায়োমেট্রিক্স** → **আঙুলের ছাপ** ট্যাপ করুন এবং আপনার আঙুলের ছাপ নিবন্ধন করতে অন-স্ক্রীন নির্দেশাবলী অনুসরণ করুন। নিবন্ধন করার পরে, আপনি আপনার আঙুলের ছাপ নিবন্ধিত কিনা এবং **যুক্ত করা আঙুলের ছাপ চেক করুন** ট্যাপ করে এর নাম চেক করতে পারেন।

আপনার আঙুলের ছাপের দ্বারা স্ক্রিন আনলক করুন

আপনি একটি প্যাটার্ন, PIN, বা পাসওয়ার্ড ব্যবহার করার পরিবর্তে আপনার আঙুলের ছাপ দিয়ে স্ক্রিন আনলক করতে পারেন।

- 1 সেটিংস স্ক্রীনে, **নিরাপত্তা ও গোপনীয়তা** → **বায়োমেট্রিক্স** → **আঙুলের ছাপ** ট্যাপ করুন।
- 2 প্রিসেট স্ক্রিন লক পদ্ধতির সাহায্যে স্ক্রিন আনলক করুন।
- 3 এটি চালু করতে **আঙুলের ছাপ আনলক** সুইচটি ট্যাপ করুন।
- 4 লকড স্ক্রীনে, আঙুলের ছাপ শনাক্তকরণ সেন্সরের উপর আপনার আঙুল রাখুন এবং আপনার আঙুলের ছাপ স্ক্যান করুন।

স্ক্রীন বন্ধ করে আপনার আঙুলের ছাপগুলি সনাক্ত করা

- 1 সেটিংস স্ক্রীনে, **নিরাপত্তা ও গোপনীয়তা** → **বায়োমেট্রিক্স** → **আঙুলের ছাপ** ট্যাপ করুন।
- 2 প্রিসেট স্ক্রিন লক পদ্ধতির সাহায্যে স্ক্রিন আনলক করুন।
- 3 **আঙুলের ছাপ সবসময় চালু** সুইচ চালু করুন তা ট্যাপ করুন।
স্ক্রিন বন্ধ থাকলে আইকন দেখান ট্যাপ করেন, তবে আপনি আঙুলের ছাপ শনাক্তকরণ আইকনটি কখন দেখাবেন তা পরিবর্তন করতে পারেন বা আইকনটি প্রদর্শন না করার জন্য সেট করতে পারেন।

রেজিস্টার করা আঙুলের ছাপকে ডিলিট করা

আপনি রেজিস্টার করা আঙুলের ছাপ মুছে দিতে পারেন।

- 1 সেটিংস স্ক্রিনে, **নিরাপত্তা ও গোপনীয়তা** → **বায়োমেট্রিক্স** → **আঙুলের ছাপ** ট্যাপ করুন।
- 2 প্রিসেট স্ক্রিন লক পদ্ধতির সাহায্যে স্ক্রিন আনলক করুন।
- 3 মুছে ফেলার জন্য একটি আঙুলের ছাপ নির্বাচন করুন ও **অপসারণ** এ ট্যাপ করুন।

সুরক্ষিত ফোল্ডার

সুরক্ষিত ফোল্ডার অন্যদের দ্বারা অ্যাক্সেস করা থেকে আপনার ব্যক্তিগত বিষয়বস্তু এবং অ্যাপকে রক্ষা করে, যেমন ফটো এবং কন্টাক্টস ডিভাইসটি আনলক করা থাকলেও আপনি আপনার ব্যক্তিগত বিষয়বস্তু এবং অ্যাপকে সুরক্ষিত রাখতে পারেন।

- ❗ সুরক্ষিত ফোল্ডার একটি পৃথক, নিরাপদ স্টোরেজ এরিয়া। সুরক্ষিত ফোল্ডার ডাটা অননুমোদিত শেয়ার করার পদ্ধতিগুলি যেমন USB বা Wi-Fi Direct-এর মাধ্যমে অন্য ডিভাইসে স্থানান্তর করা যাবে না। অপারেটিং সিস্টেম কাস্টমাইজ করার চেষ্টা বা সফটওয়্যার পরিবর্তন করা হলে সেটা সুরক্ষিত ফোল্ডারকে স্বয়ংক্রিয়ভাবে লক এবং অপ্রাপ্য করতে পারে। সুরক্ষিত ফোল্ডার ডাটা সংরক্ষণ করার আগে, অন্য নিরাপদ স্থানে ডাটার একটি ব্যাক আপ কপি রেখেছেন তা নিশ্চিত করুন।

সুরক্ষিত ফোল্ডার সেট আপ করা

- 1 সেটিংস খুলুন, **নিরাপত্তা ও গোপনীয়তা** → **নিরাপত্তার আরো সেটিংস** → **সুরক্ষিত ফোল্ডার** ট্যাপ করুন।
- 2 সেটআপটি সম্পূর্ণ করতে অন-স্ক্রীন নির্দেশাবলী অনুসরণ করুন।
আপনি আপনার Samsung account দিয়ে নিরাপদ ফোল্ডার লকের ধরণটি পুনরায় সেট করতে চান কিনা তা জিজ্ঞাসা করে একটি পপ-আপ উইন্ডো প্রদর্শিত হলে **চালু করুন** ট্যাপ করুন। আপনি যদি লকের ধরণটি ভুলে গিয়ে থাকেন তবে আপনি আপনার Samsung account ব্যবহার করে এটি রিসেট করতে পারেন। আপনি যদি এই ফিচারটি চালু না করেন তবে আপনি লকের ধরণটি ভুলে গেলে রিসেট করতে পারবেন না।
সেটআপটি সম্পূর্ণ হলে, সুরক্ষিত ফোল্ডার স্ক্রিনটি উপস্থিত হবে এবং সুরক্ষিত ফোল্ডার অ্যাপ আইকনটি (🔒) অ্যাপস স্ক্রীনে যোগ হবে।

- 📝
- **সুরক্ষিত ফোল্ডার** অ্যাপটি লক থাকলে, আপনার প্রিসেট লক পদ্ধতি ব্যবহার করে আপনাকে অবশ্যই এটি আনলক করতে হবে।
 - সুরক্ষিত ফোল্ডার-এর নাম বা আইকনের পরিবর্তন করতে, ⋮ → **স্বকীয় করুন** এ ট্যাপ করুন।

সুরক্ষিত ফোল্ডার জন্য একটি অটো লকের শর্ত সেট করা

1 সুরক্ষিত ফোল্ডার অ্যাপ চালু করে \vdots → সেটিংস → 'সুরক্ষিত ফোল্ডার' অটো লক করুন-এ ট্যাপ করুন।

2 একটি লক অপশন নির্বাচন করুন।



ম্যানুয়ালি আপনার সুরক্ষিত ফোল্ডার লক করার জন্য, \vdots → লক করে বেরিয়ে যান এ ট্যাপ করুন।

সুরক্ষিত ফোল্ডারে বিষয়বস্তু সরানো

সুরক্ষিত ফোল্ডারে বিষয়বস্তু, যেমন ফটো এবং ভিডিওগুলি সরানো নিম্নোক্ত পদক্ষেপগুলি হল ডিফল্ট স্টোরেজ থেকে সুরক্ষিত ফোল্ডার একটি ছবি সরানোর উদাহরণ।

1 সুরক্ষিত ফোল্ডার অ্যাপটি খুলুন এবং \vdots → ফাইল যোগ করুন ট্যাপ করুন।

2 ছবি ট্যাপ করুন, যে ছবিগুলি সরাতে হবে সেগুলি টিক করুন, এবং তারপর শেষ ট্যাপ করুন।

3 সরান ট্যাপ করুন।

নির্বাচিত আইটেমগুলিকে মূল ফোল্ডার থেকে ডিলিট হয়ে সুরক্ষিত ফোল্ডারে সরানো হবে। আইটেম কপি করতে, ট্যাপ করুন কপি।



বিষয়বস্তু সরানোর পদ্ধতি বিষয়বস্তুর ধরনের উপর নির্ভর করে পরিবর্তিত হতে পারে।

সুরক্ষিত ফোল্ডার থেকে বিষয়বস্তু সরানো

সুরক্ষিত ফোল্ডার থেকে ডিফল্ট স্টোরেজের সংশ্লিষ্ট অ্যাপে বিষয়বস্তু সরানো। নিম্নোক্ত কর্মকাণ্ড একটি ছবিকে সুরক্ষিত ফোল্ডার থেকে ডিফল্ট স্টোরেজে সরানোর একটি উদাহরণ।

1 সুরক্ষিত ফোল্ডার অ্যাপটি খুলুন এবং গ্যালারি ট্যাপ করুন।

2 একটি ছবি নির্বাচন করুন এবং \vdots → সুরক্ষিত ফোল্ডার থেকে বের করুন এ ট্যাপ করুন।

নির্বাচিত আইটেম ডিফল্ট স্টোরেজের গ্যালারি-তে সরানো হবে।

অ্যাপ যোগ করা

সুরক্ষিত ফোল্ডারে ব্যবহারের জন্য একটি অ্যাপ যোগ করুন।

1 সুরক্ষিত ফোল্ডার অ্যাপটি খুলুন এবং + ট্যাপ করুন।

2 ডিভাইসে এক বা একাধিক ইনস্টল করা অ্যাপে টিক করুন এবং যোগ করুন-এ ট্যাপ করুন।

সুরক্ষিত ফোল্ডার থেকে অ্যাপ সরানো

যুহতে একটি অ্যাপ স্পর্শ করে ধরে থাকুন এবং আনইনস্টল ট্যাপ করুন।

অ্যাকাউন্ট যোগ করা



সুরক্ষিত ফোল্ডারে থাকা অ্যাপের সাথে সিঙ্ক করার জন্য আপনার Samsung এবং Google অ্যাকাউন্ট, বা অন্যান্য অ্যাকাউন্ট যোগ করুন।

- 1 **সুরক্ষিত ফোল্ডার** অ্যাপ চালু করে এবং  → **সেটিংস** → **অ্যাকাউন্ট ব্যবস্থাপনা** → **অ্যাকাউন্ট যোগ করুন**-এ ট্যাপ করুন।
- 2 একটি অ্যাকাউন্ট সার্ভিস নির্বাচন করুন।
- 3 অ্যাকাউন্ট সেটআপ সম্পূর্ণ করার জন্য স্ক্রিনের নির্দেশাবলী অনুসরণ করুন।

সুরক্ষিত ফোল্ডার লুকানো

আপনি অ্যাপস স্ক্রীন থেকে সুরক্ষিত ফোল্ডার শর্টকাটটি লুকিয়ে রাখতে পারেন।

সুরক্ষিত ফোল্ডার অ্যাপটি খুলুন,  → **সেটিংস** ট্যাপ করুন এবং তারপরে এটি বন্ধ করতে **অ্যাপ স্ক্রিনে সুরক্ষিত ফোল্ডার যোগ করুন** ট্যাপ করুন।

অন্যথায়, বিজ্ঞপ্তিকরণের প্যানেলটি খুলুন, নীচের দিকে সোয়াইপ করুন এবং তারপরে ফিচারটি বন্ধ করতে  (**সুরক্ষিত ফোল্ডার**) ট্যাপ করুন। আপনি যদি দ্রুত সেটিংস প্যানেলে  (**সুরক্ষিত ফোল্ডার**) খুঁজে না পান তাহলে,  → **সম্পাদনা**-এ ট্যাপ করে এটিকে যোগ করতে উপরের বাটনটি টেনে আনুন।

আপনি যদি সুরক্ষিত ফোল্ডারটি আবার দেখাতে চান তবে **সেটিংস** খুলুন, **নিরাপত্তা ও গোপনীয়তা** → **নিরাপত্তার আরো সেটিংস** → **সুরক্ষিত ফোল্ডার** ট্যাপ করুন এবং তারপরে এটি চালু করতে **অ্যাপ স্ক্রিনে সুরক্ষিত ফোল্ডার যোগ করুন** ট্যাপ করুন।

সুরক্ষিত ফোল্ডার আনইনস্টল করা

আপনি সুরক্ষিত ফোল্ডার আনইনস্টল করতে পারেন, এতে থাকা বিষয়বস্তু এবং অ্যাপস সহ।

সুরক্ষিত ফোল্ডার অ্যাপ চালু করে এবং  → **সেটিংস** → **আরো সেটিংস** → **আনইনস্টল**-এ ট্যাপ করুন।

সুরক্ষিত ফোল্ডার আনইনস্টল করার আগে বিষয়বস্তু ব্যাক আপ করতে, টিক করুন **‘সুরক্ষিত ফোল্ডার’ থেকে মিডিয়া ফাইল সরিয়ে নিন** এবং ট্যাপ করুন **আনইনস্টল**। সুরক্ষিত ফোল্ডার থেকে ব্যাকআপ করা ডাটা অ্যাক্সেস করতে **আমার ফাইল** অ্যাপ খুলুন এবং **অভ্যন্তরীণ স্টোরেজ** → **Download** → **Secure Folder**-এ ট্যাপ করুন।



Samsung Notes এ সংরক্ষিত নোটগুলির ব্যাক আপ করা হবে না।

Secure Wi-Fi

নিরাপদ Wi-Fi হল একটি পরিষেবা যেটি আপনার Wi-Fi নেটওয়ার্ক সংযোগকে নিরাপদ রাখা একটি Wi-Fi নেটওয়ার্ক ব্যবহার করে ডাটা এনক্রিপ্ট করে এবং ট্র্যাকিং অ্যাপ এবং ওয়েবসাইটগুলিকে নিষ্ক্রিয় করে তাই আপনি নিরাপদে Wi-Fi নেটওয়ার্ক ব্যবহার করতে পারেন। উদাহরণস্বরূপ, ক্যাফে বা বিমান বন্দরের মতো সর্বজনীন স্থানে একটি অনিরাপদ Wi-Fi নেটওয়ার্ক ব্যবহার করার সময়, নিরাপদ Wi-Fi স্বয়ংক্রিয়ভাবে চালু করা হয়, তাই কেউ আপনার লগ ইনের তথ্য হ্যাক করতে পারবে না বা অ্যাপ এবং ওয়েবসাইটগুলিতে আপনার ক্রিয়াকলাপ মনিটর করতে পারবে না।

সেটিংস স্ক্রীনে, **নিরাপত্তা ও গোপনীয়তা** → **নিরাপত্তার আরো সেটিংস** → **Secure Wi-Fi**-এ ট্যাপ করুন এবং সেটআপ সম্পূর্ণ করতে অন-স্ক্রীন নির্দেশাবলী অনুসরণ করুন। আপনি যদি **সুরক্ষামূলক কর্মকাণ্ড** ট্যাপ করেন তবে আপনি কীভাবে এবং কখন আপনার নেটওয়ার্ক নিরাপদ Wi-Fi দিয়ে সুরক্ষিত ছিল তার ইতিহাস চেক করতে পারেন।

যখন নিরাপদ Wi-Fi চালু থাকে তখন  আইকনটি স্ট্যাটাস বারে উপস্থিত হবে।



- এই ফিচারটি ব্যবহার করলে একটি ধীর গতির Wi-Fi নেটওয়ার্ক পাওয়া যেতে পারে।
- Wi-Fi নেটওয়ার্ক, কারিয়ার বা মডেলের উপর নির্ভর করে এই ফিচারটি লভ্য নাও হতে পারে।

নিরাপদ Wi-Fi ব্যবহার করে সুরক্ষিত করতে অ্যাপস নির্বাচন করা

নিরাপদ Wi-Fi ব্যবহার করে সুরক্ষিত করতে অ্যাপস নির্বাচন করুন যাতে আপনি নিরাপদে ডাটা রক্ষা করতে পারেন যেমন অন্যদের দ্বারা অ্যাক্সেস হওয়া থেকে, আপনার পাসওয়ার্ড বা অ্যাপসে আপনার ক্রিয়াকলাপ।

সেটিংস স্ক্রীনে, **নিরাপত্তা ও গোপনীয়তা** → **নিরাপত্তার আরো সেটিংস** → **Secure Wi-Fi** →  → **সেটিংস** → **সুরক্ষিত অ্যাপসমূহ** ট্যাপ করুন এবং নিরাপদ Wi-Fi ব্যবহার করে আপনি রক্ষা করতে চান এমন অ্যাপসের পাশের সুইচগুলিতে ট্যাপ করুন।



কিছু অ্যাপ এই ফিচারটি সমর্থন নাও করতে পারে।

সুরক্ষা প্ল্যান কেনা

আপনাকে প্রতিমাসে Wi-Fi নেটওয়ার্কের জন্য একটি বিনামূল্যের সুরক্ষা প্ল্যান দেওয়া হয়। এছাড়াও আপনি অর্থপ্রদত্ত সুরক্ষা প্ল্যান কিনতে পারেন এবং তাতে একটি সীমিত সময়ের জন্য অসীমিত ব্যান্ডউইথ সুরক্ষা রয়েছে।

1 সেটিংস স্ক্রীনে, **নিরাপত্তা ও গোপনীয়তা** → **নিরাপত্তার আরো সেটিংস** → **Secure Wi-Fi** ট্যাপ করুন।

2 **সুরক্ষিত প্ল্যান** → **আপগ্রেড করুন** এ ট্যাপ করুন এবং আপনি যে প্ল্যানটি চাইছেন সেটি বেছে নিন।



কিছু নির্দিষ্ট সুরক্ষা প্ল্যানের জন্য, আপনি আপনার Samsung account-এ সাইন ইন করার অন্য একটি ডিভাইসে সুরক্ষা প্ল্যানটি স্থানান্তর করতে পারেন।

3 কেনাকাটা সম্পূর্ণ করার জন্য অন-স্ক্রীন নির্দেশাবলী অনুসরণ করুন।

Samsung Pass

Samsung Pass-এ আপনার বায়োমেট্রিক ডাটা রেজিস্টার করুন এবং আপনার লগইনের এবং ব্যক্তিগত তথ্য প্রয়োজন এমন পরিষেবাগুলি ব্যবহার করার সময় আপনার পরিচয় যাচাই করুন।



- ওয়েবসাইট সাইন-ইন ফিচারটি কেবলমাত্র **Samsung Internet** অ্যাপের মাধ্যমে আপনার অ্যাক্সেস করা ওয়েবসাইটগুলির জন্য লভ্য। কিছু ওয়েবসাইট এই ফিচারটি সমর্থন নাও করতে পারে।
- নিবন্ধিত বায়োমেট্রিক ডাটা শুধুমাত্র আপনার ডিভাইসে সংরক্ষিত থাকে এবং অন্যান্য ডিভাইস বা সার্ভারের সাথে সিল্ক করা হয় না।

Samsung Pass রেজিস্টার করা

Samsung Pass ব্যবহার করার আগে, আপনার বায়োমেট্রিক ডাটা Samsung Pass-এ রেজিস্টার করুন।

সেটিংস স্ক্রীনে, **নিরাপত্তা ও গোপনীয়তা** → **নিরাপত্তার আরো সেটিংস** → **Samsung Pass** ট্যাপ করুন। সেটআপটি সম্পূর্ণ করতে অন-স্ক্রীন নির্দেশাবলী অনুসরণ করুন।

Samsung account পাসওয়ার্ড যাচাই করা

আপনি আপনার পরিচয় যাচাই করতে আপনার Samsung account পাসওয়ার্ড এন্টার করার পরিবর্তে আপনার নিবন্ধিত বায়োমেট্রিক ডাটা ব্যবহার করতে পারেন, উদাহরণস্বরূপ, যখন আপনি **Galaxy Store** থেকে কনটেন্ট ক্রয় করেন।

Samsung Pass মূল স্ক্রীনে, **সেটিংস** → **অ্যাকাউন্ট ও সমলয়** এ ট্যাপ করুন তারপর **Samsung Pass** দিয়ে যাচাই করুন সুইচটিতে ট্যাপ করে সেটিকে চালু করুন।

Samsung Pass ব্যবহার করে ওয়েবসাইটে সাইন ইন করা

আপনি Samsung Pass ব্যবহার করে সেই ওয়েবসাইটগুলিতে সাইন ইন করতে পারেন যেগুলি আইডি এবং পাসওয়ার্ড অটোফিল সমর্থন করে।

- 1 ওয়েবসাইটে সাইন-ইন পৃষ্ঠায়, আপনার আইডি এবং পাসওয়ার্ড লিখুন এবং তারপর ওয়েবসাইটের সাইন-ইন করুন বাটনে ট্যাপ করুন।
- 2 যখন একটি পপ-আপ উইন্ডো আপনাকে সাইন ইন তথ্য সেভ করার জন্য বলে তখন **Samsung Pass** দিয়ে সাইন-ইন করুন-এ ট্যাপ করে **যনে রাখুন**-এ ট্যাপ করুন।

অ্যাপে সাইন ইন করার জন্য Samsung Pass ব্যবহার করা

আইডি এবং পাসওয়ার্ড অটোফিল সমর্থনকারী অ্যাপতে সাইন ইন করতে আপনি Samsung Pass ব্যবহার করতে পারেন।

- 1 অ্যাপের সাইন-ইন পৃষ্ঠায়, আপনার আইডি এবং পাসওয়ার্ড লিখুন এবং তারপর অ্যাপের সাইন-ইন করুন বাটনে ট্যাপ করুন।
- 2 যখন কোনও পপ-আপ উইন্ডো আপনাকে জিজ্ঞাসা করবে যে আপনি সাইন-ইন তথ্য সংরক্ষণ করতে চান, ট্যাপ করুন **সেভ করুন**।

পাস-কীগুলি ব্যবহার করে সাইন ইন করুন

পাস-কী দিয়ে সাইন-ইন সমর্থন করে এমন অ্যাপ্লিকেশন বা ওয়েবসাইটগুলিতে, আপনি একটি ID এবং পাসওয়ার্ডের পরিবর্তে Samsung Pass-এ সংরক্ষিত একটি পাস-কী দিয়ে সাইন ইন করতে পারেন।

- 1 আপনি যে অ্যাপ্লিকেশন বা ওয়েবসাইটটি ব্যবহার করছেন তাতে একটি পাস-কী তৈরি করুন।
অ্যাপ্লিকেশন বা ওয়েবসাইটের উপর নির্ভর করে একটি পাস-কী তৈরির পদ্ধতি পৃথক হতে পারে।
- 2 আপনি পাস-কীটি সংরক্ষণ করতে চান কিনা তা জিজ্ঞাসা করে একটি পপ-আপ উইন্ডো প্রদর্শিত হলে Samsung Pass নির্বাচন করুন।
- 3 পাস-কীটি সংরক্ষণ করতে স্ক্রিনের নির্দেশাবলী অনুসরণ করুন।
এখন আপনি Samsung Pass-এ সংরক্ষিত পাস-কী দিয়ে সাইন ইন করতে পারেন।

সাইন ইন তথ্য ব্যবস্থাপনা করা

Samsung Pass ব্যবহার করতে এবং আপনার সাইন-ইন তথ্য পরিচালনা করতে আপনার সেট করা ওয়েবসাইট এবং অ্যাপগুলির তালিকাটি দেখুন।

- 1 Samsung Pass-এর মূল স্ক্রীনে, **অ্যাপ/ওয়েবসাইট**-এ ট্যাপ করুন ও তালিকাটি থেকে একটি ওয়েবসাইট বা অ্যাপ নির্বাচন করুন।
- 2 **সম্পাদনা করুন** এ ট্যাপ করুন এবং আপনার আইডি, পাসওয়ার্ড এবং ওয়েবসাইটের বা অ্যাপের নাম পরিবর্তন করুন।
আপনার সাইন ইনের তথ্য মুছে, **মুছুন**-এ ট্যাপ করুন।

ওয়েবসাইট এবং অ্যাপের সাথে Samsung Pass ব্যবহার করা

Samsung Pass সমর্থন করে এমন ওয়েবসাইট বা অ্যাপ ব্যবহার করার সময়, আপনি Samsung Pass দিয়ে সাইন ইন করতে পারেন।

Samsung Pass মূল স্ক্রীনে Samsung Pass সমর্থন করে এমন ওয়েবসাইট এবং অ্যাপগুলির তালিকা দেখতে,  → **সেটিংস** → **পার্টনার** ট্যাপ করুন। যদি Samsung Pass সমর্থন করে এমন কোন ওয়েবসাইট বা অ্যাপ না থাকে, তাহলে সেই **পার্টনার** প্রদর্শিত হবে না।



- উপলভ্য ওয়েবসাইট এবং অ্যাপগুলি পরিষেবা প্রদানকারী বা মডেলের উপর নির্ভর করে আলাদা হতে পারে।
- Samsung Pass-এর মাধ্যমে ওয়েবসাইট বা অ্যাপসে সাইন ইন করার ফলে কোনও ক্ষতি বা অসুবিধার জন্য Samsung দায়ী নয়।

স্বয়ংক্রিয়ভাবে আপনার ব্যক্তিগত তথ্য লিখুন

আপনি আপনার ব্যক্তিগত তথ্য যেমন আপনার ঠিকানা বা পেমেন্ট কার্ডের তথ্য স্বয়ংক্রিয় ভর্তি করাকে সমর্থন করে এমন অ্যাপগুলিতে লিখতে Samsung Pass ব্যবহার করতে পারেন।



1 Samsung Pass-এর মূল স্ক্রীনে, **একান্ত তথ্য**-এর মধ্যে থাকা একটি অপশন নির্বাচন করুন।

2 তথ্য এন্টার করান এবং **সংরক্ষণ** ট্যাপ করুন।

সমর্থিত অ্যাপে স্বয়ংক্রিয়ভাবে ব্যক্তিগত তথ্য লেখার সময় এখন আপনি আপনার Samsung Pass-এ নিবন্ধিত বায়োমেট্রিক ডাটা ব্যবহার করতে পারেন।

আপনার Samsung Pass ডাটা ডিলিট করা

Samsung Pass-এ নিবন্ধীকৃত বায়োমেট্রিক ডাটা, সাইন-ইন তথ্য, এবং অ্যাপ ডাটা মুছে দিতে পারেন।

Samsung Pass এর মূল স্ক্রীনে,  → **সেটিংস** → **Samsung Pass ব্যবহারকারী ডিভাইসসমূহ** →  → **Samsung Pass ছেড়ে যান**-এ ট্যাপ করুন।



- আপনার Samsung account-টি সক্রিয় থাকবে।
- অন্যান্য ডিভাইসে আপনার সাইন ইন করা Samsung account-এর Samsung Pass ডাটাও মুছে ফেলা হবে।

অবস্থান

অবস্থান তথ্যের অনুমতির জন্য সেটিংস পরিবর্তন করুন।

সেটিংস স্ক্রীনে, **অবস্থান**-এ ট্যাপ করুন।

- **অ্যাপের অনুমতি:** ডিভাইসের অবস্থান অ্যাক্সেস এবং অনুমতি সেটিংস সম্পাদনা করার অনুমতি রয়েছে এমন অ্যাপের তালিকা চেক করুন।
- **অবস্থান পরিষেবাগুলো:** আপনার অবস্থানের তথ্যের নির্ভুলতা বাড়াতে Wi-Fi বা Bluetooth ফিচারটি ব্যবহার করতে ডিভাইসটি সেট করুন, এমনকি ফিচারগুলি বন্ধ থাকলেও। আপনার ডিভাইস যে অবস্থান পরিষেবাগুলি ব্যবহার করছে তাও আপনি চেক করতে পারেন।
- **সাম্প্রতিক অ্যাক্সেস:** কোন অ্যাপগুলি আপনার বর্তমান অবস্থানের তথ্যের জন্য অনুরোধ করে তা চেক করে দেখুন।

নিরাপত্তা ও জরুরি অবস্থা

আপনার ডাক্তারি তথ্য এবং জরুরি কন্টাক্ট ব্যবস্থাপনা করুন। আপনি এমনকী জরুরী ফিচারগুলোর জন্য সেটিংস পরিবর্তন করতে পারেন, যেমন ওয়্যারলেস জরুরি সতর্কতা।

সেটিংস স্ক্রীনে, **নিরাপত্তা ও জরুরি অবস্থা**-তে ট্যাপ করুন।

- **মেডিকেল তথ্য:** আপনার ডাক্তারি তথ্য এন্টার করুন।
- **জরুরি কন্টাক্ট:** আপনার জরুরি কন্টাক্ট যোগ করুন।
- **জরুরি SOS:** আপনি সাইড বাটনটি পাঁচবার চাপলে প্রিসেট নম্বরে জরুরি কল করার জন্য ডিভাইসটি সেট করুন।
- **জরুরি শেয়ারিং:** একটি নির্দিষ্ট সময়ের জন্য আপনার আপংকালীন পরিচিতিগুলিতে আপনার অবস্থান বা আপনার ডিভাইসের নিম্ন ব্যাটারির বিজ্ঞপ্তিগুলির যতো তথ্য পাঠাতে ডিভাইসটি সেট করুন।
- **গাড়ি চালানোর সময় বিজ্ঞপ্তি মিউট করুন:** ড্রাইভ করার সময় স্বয়ংক্রিয়ভাবে বিরক্ত করবেন না ফিচারটি চালু করুন।
- **জরুরি লোকেশন পরিষেবা:** জরুরি অবস্থান পরিষেবা (ELS) ফিচারটি চালু করুন।
- **তারবিহীন জরুরি সতর্কবাণী:** ওয়্যারলেস জরুরি সতর্কতার জন্য সেটিংস পরিবর্তন করুন।
- **ভূমিকম্পের সতর্কতা:** ভূমিকম্প সতর্কতা ফিচারটি চালু করুন।
- **অপরিচিত ড্র্যাকার অ্যালার্ট:** যদি আপনার সাথে ভ্রমণের সময় কোনও অজানা ড্র্যাকার সনাক্ত করা হয় তবে আপনি একটি বিজ্ঞপ্তি পাবেন।



এরিয়া বা মডেলের উপর নির্ভর করে কিছু ফিচার লভ্য নাও হতে পারে।

অ্যাকাউন্ট ও ব্যাকআপ

অপশন

Samsung Cloud ব্যবহার করে আপনার ডিভাইসের ডাটা সিঙ্ক, ব্যাক আপ বা রিস্টোর করুন। আপনি আপনার Samsung account বা Google অ্যাকাউন্টের মতো অ্যাকাউন্টগুলিতে সাইন ইন করতে পারেন বা Smart Switch-এর মাধ্যমে অন্যান্য ডিভাইসে বা সেখান থেকে তথ্য স্থানান্তর করতে পারেন।

সেটিংস স্ক্রীনে, **অ্যাকাউন্ট ও ব্যাকআপ**-এ ট্যাপ করুন।

- **অ্যাকাউন্ট ব্যবস্থাপনা:** সিঙ্ক করার জন্য আপনার Samsung এবং Google বা অন্যান্য অ্যাকাউন্ট যোগ করুন।
- **Samsung Cloud:** আপনার ডাটা এবং সেটিংস ব্যাক আপ করুন এবং এমনকি আপনার ডিভাইস না থাকলেও পূর্ববর্তী ডিভাইসের ডাটা এবং সেটিংস পুনরুদ্ধার করুন। আরো তথ্যের জন্য [Samsung Cloud](#) দেখুন।
- **Google Drive:** আপনার ব্যক্তিগত তথ্য, অ্যাপ্লিকেশন ডাটা এবং সেটিংস আপনার ডিভাইসে সুরক্ষিত রাখুন। আপনি আপনার সংবেদনশীল ডেটা ব্যাক-আপ করতে পারেন। তথ্যের ব্যাক আপ নিতে আপনাকে অবশ্যই আপনার Google অ্যাকাউন্টে সাইন ইন করতে হবে।
- **Smart Switch:** Smart Switch খুলুন এবং আপনার আগের ডিভাইস থেকে ডাটা স্থানান্তর করুন। আরো তথ্যের জন্য [আপনার আগের ডিভাইস \(Smart Switch\) থেকে ডাটা স্থানান্তরিত করা](#) দেখুন।



নিয়মিতভাবে একটি নিরাপদ স্থানে আপনার ডাটার ব্যাকআপ নিন, যেমন Samsung Cloud অথবা একটি কম্পিউটারে, যাতে অনিচ্ছাকৃত ফ্যাক্টরি ডাটা রিসেটের কারণে ডাটা ক্ষয় হলে বা হারিয়ে গেলে আপনি ডাটার পুনরুদ্ধার করতে পারেন।

Samsung Cloud

Samsung Cloud-এ আপনার ডিভাইসের ডাটা ব্যাক-আপ করুন এবং পরে এটিকে পুনরুদ্ধার করুন।

ডাটা ব্যাকআপ করা

আপনি Samsung Cloud এ আপনার ডিভাইসের ডাটা ব্যাক আপ করতে পারেন।

- 1 সেটিংস স্ক্রীনে, **অ্যাকাউন্ট ও ব্যাকআপ**-এ ট্যাপ করুন এবং **Samsung Cloud** এর অন্তর্গত **ডাটা ব্যাকআপ**-এ ট্যাপ করুন।
- 2 আপনি যে আইটেমগুলির ব্যাক আপ করতে চান তার পাশের সুইচগুলি ট্যাপ করুন এবং **এখন ব্যাকআপ নিন** ট্যাপ করুন।

3 শেষ এ ট্যাপ করুন।



- কিছু ডাটা ব্যাকআপ করা হবে না। কোন ডাটা ব্যাক-আপ করা হবে তা চেক করতে, সেটিংস স্ক্রীনে ট্যাপ করুন **অ্যাকাউন্ট ও ব্যাকআপ** এবং **Samsung Cloud** এর অন্তর্গত **ডাটা ব্যাকআপ**-এ ট্যাপ করুন।
- অন্যান্য ডিভাইসের ব্যাকআপ ডাটা আপনার Samsung Cloud-এ চেক করতে, সেটিংস স্ক্রীনে **অ্যাকাউন্ট ও ব্যাকআপ** → **ডাটা পুনর্বহাল** ট্যাপ করুন এবং তারপর আপনি চান এমন একটি ডিভাইস নির্বাচন করুন।

ডাটা পুনরুদ্ধার করা

আপনি আপনার ডিভাইসে Samsung Cloud থেকে আপনার ব্যাকআপ ডাটা পুনরুদ্ধার করতে পারেন।

- 1 সেটিংস স্ক্রীনে, **অ্যাকাউন্ট ও ব্যাকআপ**-এ ট্যাপ করুন।
- 2 **ডাটা পুনর্বহাল**-এ ট্যাপ করুন এবং আপনি চান এমন একটি ডিভাইস নির্বাচন করুন।
- 3 আপনি যে আইটেমগুলি পুনরুদ্ধার করতে চান সেগুলিকে চিহ্নিত করুন এবং **পুনরুদ্ধার**-এ ট্যাপ করুন।

Google

Google দ্বারা প্রদত্ত কিছু ফিচারের সেটিংস কনফিগার করুন।

সেটিংস স্ক্রীনে, **Google**-এ ট্যাপ করুন।

উচ্চতর ফিচারসমূহ

অপশন

উচ্চতর ফিচারগুলি চালু করুন এবং সেগুলি নিয়ন্ত্রণ করে এমন সেটিংস পরিবর্তন করুন।

সেটিংস স্ক্রীনে, **উচ্চতর ফিচারসমূহ**-এ ট্যাপ করুন।

- **উন্নত বুদ্ধিমত্তা:** আপনার ডিভাইসটি ব্যবহার করতে আপনাকে সহায়তা করতে AI ফিচারগুলি ব্যবহার করুন। আরো তথ্যের জন্য **উন্নত বুদ্ধিমত্তা** দেখুন।
- **Bixby:** Bixby একটি ব্যবহারকারী ইন্টারফেস যা আপনাকে আপনার ডিভাইসটি আরও সুবিধাজনকভাবে ব্যবহার করতে সহায়তা করে। আরো তথ্যের জন্য **Bixby** দেখুন।

- **স্মার্ট পরামর্শ:** নির্বাচিত টেক্সট বা প্রাপ্ত বার্তা, যেমন ঘটনাবলী ও ঠিকানাগুলিতে কী তথ্য বিশ্লেষণ করতে ডিভাইসটি সেট করুন এবং সেগুলিকে ক্যালেন্ডারে ঘটনা হিসাবে বা সম্পর্কিত অ্যাপগুলি ব্যবহার করার পরামর্শ দিন। আপনি আপনার অ্যাপ ব্যবহারের ইতিহাসের উপর ভিত্তি করে প্রবেশ করার জন্য দরকারী ক্রিয়াকলাপ বা টেক্সটের জন্য পরামর্শও পেতে পারেন।



সংগৃহীত তথ্য আপনার ব্যক্তিগত তথ্য সুরক্ষিত রাখতে শুধুমাত্র এই ডিভাইস প্রটেক্টর এবং ব্যবহার করা হয়।

- **ল্যাব:** ডিভাইসটির নতুন ফিচারগুলি ব্যবহার করুন।
- **S Pen:** S Pen ব্যবহারের সেটিংস পরিবর্তন করুন। আরো তথ্যের জন্য [S Pen \(Galaxy S24 Ultra\)](#) দেখুন।
- **সাইড বাটন:** সাইড বাটনটি ব্যবহার করে চালু করার জন্য একটি অ্যাপ বা ফিচার নির্বাচন করুন। আরো তথ্যের জন্য [সাইড বাটন সেট করা](#) দেখুন।
- **মাল্টি উইন্ডো:** মাল্টি উইন্ডো কীভাবে চালু করবেন তা সেট করুন। আপনি মাল্টি উইন্ডোর জন্য সেটিংস কনফিগার করতে পারেন। আরো তথ্যের জন্য [মাল্টি উইন্ডো](#) দেখুন।
- **মোশন ও জেশচার:** মোশন ফিচারটি চালু করুন এবং সেটিংস কনফিগার করুন। আরো তথ্যের জন্য [মোশন ও জেশচার](#) দেখুন।
- **এক-হাতের মোড:** একহাতে করে ডিভাইসটি ব্যবহার করার সময় আপনার সুবিধার জন্য এক-হাতের অপারেশন মোড চালু করুন।
- **স্ক্রিনশট ও স্ক্রিন রেকর্ডিং:** স্ক্রিনশট এবং স্ক্রীন রেকর্ডারের জন্য সেটিংস পরিবর্তন করুন।
- **কনটেন্ট শেয়ার করার সময় কন্টাক্ট দেখান:** শেয়ারিং অপশন প্যানেলে আপনার সাথে যোগাযোগ করা ব্যক্তিদের প্রদর্শন করতে ডিভাইসটি সেট করুন যাতে আপনি সরাসরি কনটেন্ট শেয়ার করতে পারেন।
- **ভিডিও কলের ইফেক্ট:** ভিডিও কলের সময় পটভূমি পরিবর্তন করার মতো বিভিন্ন প্রভাব ব্যবহার করতে সেট করুন। আরো তথ্যের জন্য [ভিডিও কলের ইফেক্ট](#) দেখুন।



- এই ফিচারটি শুধুমাত্র কিছু অ্যাপেই পাওয়া যাবে।
- মডেলের উপর নির্ভর করে কিছু ফিচার লভ্য নাও হতে পারে।

- **ভিডিওর উজ্জ্বলতা:** আপনি যখন ভিডিও প্লে করেন তখন স্ক্রীনের উজ্জ্বলতা বাড়াই এবং রঙগুলিকে আরও প্রাণবন্ত করে তুলুন।



এই ফিচারটি কিছু অ্যাপে নাও পাওয়া যেতে পারে।

- **ডুয়েল মেসেঞ্জার:** দ্বিতীয় অ্যাপটি ইনস্টল করুন এবং একই মেসেঞ্জার অ্যাপের জন্য দুটি আলাদা অ্যাকাউন্ট ব্যবহার করুন। আরো তথ্যের জন্য [ডুয়েল মেসেঞ্জার](#) দেখুন।



ক্যারিয়ার বা মডেলের উপর নির্ভর করে কিছু ফিচার লভ্য নাও হতে পারে।

উন্নত বুদ্ধিমত্তা

আপনার ডিভাইসটি ব্যবহার করতে আপনাকে সহায়তা করতে AI ফিচারগুলি ব্যবহার করুন।

সেটিংস স্ক্রীনে, **উচ্চতর ফিচারসমূহ** → **উন্নত বুদ্ধিমত্তা** ট্যাপ করুন।

- **ফোন:** ভয়েস কলের সময় রিয়েল-টাইম অনুবাদ পান।
- **ফটো এডিটর:** চিত্রগুলি সরানো, সরানো বা তাদের মধ্যে থাকা ব্যক্তি বা বস্তুগুলি পুনরায় তৈরি করে সম্পাদনা করুন এবং তারপরে কোনও অনুপস্থিত টুকরো পূরণ করতে একটি নতুন পটভূমি তৈরি করুন।
- **Samsung Internet:** সম্পূর্ণ অনুবাদ সহ ওয়েবপৃষ্ঠার পাঠ্যের সহজ সারসংক্ষেপ পান।
- **Samsung কীবোর্ড:** লেখার শৈলী পরিবর্তন করুন, বানান এবং ব্যাকরণের পরামর্শ পান এবং নির্বাচিত চ্যাট এবং পাঠ্য বার্তা অ্যাপ্লিকেশনগুলিতে বার্তাগুলি অনুবাদ করুন।
- **Samsung Notes:** স্বয়ংক্রিয় বিন্যাস, সারসংক্ষেপ, সংশোধন এবং স্বয়ংক্রিয়ভাবে তাদের জন্য কভার তৈরি করার মাধ্যমে নোটগুলি উন্নত করুন।
- **ভয়েস রেকর্ডার:** রেকর্ডিংগুলিকে পাঠ্য প্রতিলিপি এবং সারসংক্ষেপগুলিতে রূপান্তর করুন যাতে আপনি সেগুলি পর্যালোচনা বা অনুবাদ করতে পারেন।
- **দোভাষী:** কথ্য কথোপকথনগুলি লাইভ অনুবাদ করুন এবং এটি বক্তৃতা বা পাঠ্যে আউটপুট করুন।

মোশন ও জেশচার

মোশন ফিচারটি চালু করুন এবং সেটিংস কনফিগার করুন।

সেটিংস স্ক্রীনে, **উচ্চতর ফিচারসমূহ** → **মোশন ও জেশচার-এ** ট্যাপ করুন।

- **জাগানোর জন্য তুলুন:** ডিভাইসকে তার স্ক্রিন চালু হওয়াতে সেট করুন যখন আপনি সেটিকে তুলবেন।
- **স্ক্রিন চালু করতে দু'বার ট্যাপ করুন:** স্ক্রিনটি বন্ধ হয়ে গেলে স্ক্রিনে যেকোনো জায়গায় দু'বার ট্যাপ করে স্ক্রিনটি চালু করতে ডিভাইসটিকে সেট করুন।
- **স্ক্রিন বন্ধ করতে দু'বার ট্যাপ করুন:** হোম স্ক্রিন বা লক স্ক্রিনে একটি ফাঁকা জায়গায় দু'বার ট্যাপ করে স্ক্রিনটি বন্ধ করতে ডিভাইসটিকে সেট করুন।
- **ফোন হাতে নিলে অ্যালার্ট নিন:** যখন আপনি ডিভাইসটি তুলছেন তখন কোন মিস হওয়া কল বা নতুন মেসেজ এর জন্য সতর্ক করতে ডিভাইসটিকে সেট করুন।



স্ক্রিন চালু থাকলে বা ডিভাইস সমতল পৃষ্ঠের উপর না থাকলে এই ফিচারটি কাজ নাও করতে পারে।

- **জেশচারের মাধ্যমে মৌন করুন:** মোশন বা জেশচার ব্যবহার করে নির্দিষ্ট শব্দগুলিকে মৌন করতে ডিভাইসটি সেট করুন।
- **ক্যাপচার করতে হাতের তালু সোয়াইপ:** যখন আপনি হাতটি স্ক্রীনের ডানদিকে বা বাঁদিকে আড়াআড়ি সোয়াইপ করবেন তখন একটি স্ক্রীনশট নিতে ডিভাইসটিকে সেট করুন। আপনি **গ্যালারি**-তে ক্যাপচার করা ছবি চেক করতে পারেন। কিছু অ্যাপস এবং ফিচার ব্যবহার করার সময় স্ক্রীনশট ক্যাপচার করা সম্ভব নয়।



অতিরিক্ত কম্পন বা ডিভাইসে একটি প্রভাব সেন্সর ব্যবহার করে এমন কিছু ফিচারের উপর একটি অনিচ্ছাকৃত ইনপুট ঘটতে পারে।

ভিডিও কলের ইফেক্ট

আপনি ভিডিও কলের সময় ব্যাকগ্রাউন্ড পরিবর্তন করার মতো বিভিন্ন ফিচার ব্যবহার করতে পারেন।

ভিডিও কলিং অ্যাপের স্ক্রীনে, বিজ্ঞপ্তি প্যানেলটি খুলুন, নীচের দিকে সোয়াইপ করুন এবং তারপরে **ভিডিও কলের ইফেক্ট** ট্যাপ করুন।

- **🔄**: সেটিংস পুনরায় সেট করুন।
- **⚙️**: ভিডিও কলের সময় ব্যবহার করার জন্য ব্যাকগ্রাউন্ডের রঙ বা ছবি নির্বাচন করুন বা যোগ করুন।
- **ব্যাকগ্রাউন্ড**: ভিডিও কলের সময় পটভূমি পরিবর্তন করুন বা ঝাপসা করুন।
- **মুখ**: মুখের উপর সৌন্দর্য ইফেক্ট প্রয়োগ করুন।
- **রঙের টোন**: স্ক্রীনের রঙের টোন এবং উজ্জ্বলতা সামঞ্জস্য করুন।
- **অটো ফ্রেমিং**: স্বতঃ ফ্রেমিং ফিচারটি চালু বা বন্ধ করুন। আপনি যখন এই ফিচারটি চালু করেন, ডিভাইসটি শুটিং কোণটি পরিবর্তন করে এবং ভিডিও কলগুলির সময় লোকেদের শনাক্ত এবং ট্র্যাক করে স্বয়ংক্রিয়ভাবে জুম করে।



- হডেলের উপর নির্ভর করে কিছু ফিচার লভ্য নাও হতে পারে।
- সামনের ক্যামেরা ব্যবহার করার সময় কিছু ফিচার লভ্য।

ডুয়েল মেসেঞ্জার

দ্বিতীয় অ্যাপটি ইনস্টল করুন এবং একই ম্যাসেঞ্জার অ্যাপের জন্য দুটি পৃথক অ্যাকাউন্ট ব্যবহার করুন।

- 1 সেটিংস স্ক্রীনে, **উচ্চতর ফিচারসমূহ** → **ডুয়েল মেসেঞ্জার**-এ ট্যাপ করুন।
সমর্থিত অ্যাপ প্রদর্শিত হবে।
- 2 দ্বিতীয় অ্যাপটি ইনস্টল করার জন্য একটি অ্যাপের সুইচ ট্যাপ করুন।
দ্বিতীয় অ্যাপটি ইনস্টল করা হবে।  এর সাথে দ্বিতীয় অ্যাপের আইকনটি প্রদর্শিত হবে।



- অ্যাপটির উপর নির্ভর করে ডুয়েল ম্যাসেঞ্জার ফিচারটি লভ্য নাও হতে পারে।
- অ্যাপটির কিছু ফিচার দ্বিতীয় অ্যাপের জন্য সীমিত হতে পারে।

দ্বিতীয় একটি অ্যাপকে আনইনস্টল করা

- 1 সেটিংস স্ক্রীনে, **উচ্চতর ফিচারসমূহ** → **ডুয়েল মেসেঞ্জার**-এ ট্যাপ করুন।
- 2 যে অ্যাপটি আপনি আনইনস্টল করতে চান সেটির সুইচে ট্যাপ করুন এবং **আনইনস্টল**-এ ট্যাপ করুন।
দ্বিতীয় অ্যাপ সম্পর্কিত সমস্ত ডাটা ডিলিট হয়ে যাবে।



যদি আপনি প্রথম অ্যাপটি আনইনস্টল করেন, দ্বিতীয় অ্যাপটিও ডিলিট হয়ে যাবে।

ডিজিটাল কল্যাণ ও অভিভাবকীয় নিয়ন্ত্রণ

আপনার ডিভাইসের ব্যবহারের ইতিহাস চেক করুন এবং আপনার ডিভাইসটিকে আপনার জীবনে হস্তক্ষেপ থেকে বিরত রাখার ফিচারগুলি ব্যবহার করুন। আপনি বাচ্চাদের জন্য অভিভাবকীয় নিয়ন্ত্রণগুলি সেট আপ করতে পারেন এবং সেগুলির ডিজিটাল ব্যবহার পরিচালনা করতে পারেন।

সেটিংস স্ক্রীনে, **ডিজিটাল কল্যাণ ও অভিভাবকীয় নিয়ন্ত্রণ**-এ ট্যাপ করুন।

- **স্ক্রিন টাইমের লক্ষ্য:** আপনি নিজের ডিভাইসটি দিনে কতটা ব্যবহার করেন তা নির্ধারণ করুন।
- **অ্যাপ টাইমার:** আপনি টাইমার সেট করে প্রতিটি অ্যাপের জন্য দৈনিক ব্যবহারের সময় সীমাবদ্ধ করতে পারেন। আপনি যখন সীমাতে পৌঁছাবেন, অ্যাপটি বন্ধ হয়ে যাবে এবং আপনি এটি ব্যবহার করতে পারবেন না।
- **গাড়ি চালানো পর্যবেক্ষণ:** ড্রাইভিং করার সময় আপনি আপনার ডিভাইসটি ব্যবহার করার সময় যে পরিমাণ তা পর্যবেক্ষণ করতে ড্রাইভিং মনিটর চালু করুন।
- **হাঁটা পর্যবেক্ষণ:** হাঁটার সময় আপনি আপনার ডিভাইসটি কতটা সময় ব্যবহার করেন তা পর্যবেক্ষণ করতে হাঁটার মনিটরটি চালু করুন।
- **ভলিউম মনিটর:** আপনার শ্রবণশক্তি রক্ষা করতে ভলিউম মনিটরটি চালু করুন।
- **অভিভাবকীয় নিয়ন্ত্রণ:** আপনার বাচ্চাদের ডিজিটাল ব্যবহার পরিচালনা করুন।

ডিভাইস কেয়ার

ডিভাইসের রক্ষণাবেক্ষণ ফিচারটি আপনার ডিভাইসের ব্যাটারি, স্টোরেজ, মেমোরি এবং সিস্টেম সিকিউরিটির স্ট্যাটাস সম্পর্কে একটি সংক্ষিপ্ত বিবরণ প্রদান করে। আপনি ডিভাইসটি অপটিমাইজও করতে পারেন।

সেটিংস স্ক্রীনে, **ডিভাইস কেয়ার** ট্যাপ করুন।

- **এখন অপটিমাইজ করুন:** ব্যাকগ্রাউন্ডে চলমান অ্যাপ্লিকেশনগুলি বন্ধ করুন বা অস্বাভাবিক পরিমাণে ব্যাটারি ব্যবহার করুন এবং আপনার ডিভাইসটি অপটিমাইজ করতে ক্র্যাশ হওয়া অ্যাপ্লিকেশন এবং ম্যালওয়্যারগুলির জন্য স্ক্যান করুন।
- **ব্যাটারি:** ডিভাইসটি ব্যবহার করার জন্য অবশিষ্ট ব্যাটারি পাওয়ার এবং সময় চেক করুন। কম ব্যাটারি লেভেল যুক্ত ডিভাইসগুলির জন্য, পাওয়ার সাশ্রয় ফিচারগুলি চালু করে ব্যাটারি পাওয়ার সংরক্ষণ করুন। আরো তথ্যের জন্য [ব্যাটারি](#) দেখুন।

- **স্টোরেজ:** ব্যবহৃত এবং উপলব্ধ স্টোরেজের স্ট্যাটাস চেক করুন এবং অপ্রয়োজনীয় ফাইলগুলি যেমন রিসাইকেল বিনের ফাইলগুলি, অব্যবহৃত ফাইলগুলি বা নকল ফাইলগুলি চেক করার পরে সেগুলি মুছে দিয়ে স্টোরেজ মুক্ত করুন।
 -  অভ্যন্তরীণ স্টোরেজের প্রকৃত লভ্য ক্যাপাসিটি নির্দিষ্ট ক্যাপাসিটির থেকে কম থাকে কারণ অপারেটিং সিস্টেম এবং ডিফল্ট অ্যাপগুলি স্টোরেজের অংশ দখল করে থাকে। ডিভাইসটি আপডেট করার সময় লভ্য ক্যাপাসিটি পরিবর্তন হতে পারে।
 - আপনি Samsung ওয়েবসাইটে আপনার ডিভাইসে স্পেসিফিকেশন বিভাগে অভ্যন্তরীণ স্টোরেজ লভ্য ক্যাপাসিটি চেক করতে পারেন।
- **মেমোরি:** ব্যাকগ্রাউন্ড অ্যাপ্লিকেশনগুলি বন্ধ করে মেমোরি খালি করতে মেমোরির ব্যবহার চেক করুন বা **এখন খালি করুন** ট্যাপ করুন।
- **অ্যাপ সুরক্ষা:** নিরাপদ থাকতে ম্যালওয়্যার এবং অন্যান্য সন্দেহজনক ক্রিয়াকলাপের জন্য আপনার ডিভাইসটি স্ক্যান করুন।
- **নৈপুণ্যের প্রোফাইল:** ডিভাইসের প্রসেসিং গতি, ব্যাটারি লাইফ এবং কুলিং দক্ষতা বিবেচনা করে পারফরম্যান্স প্রোফাইল পরিবর্তন করুন।
- **স্বয়ংক্রিয় অপ্টিমাইজেশন:** ডিভাইসটিকে তার সর্বোত্তম অবস্থায় চলমান রাখতে ব্যাকগ্রাউন্ড অ্যাপ্লিকেশনগুলি বন্ধ করে বা মেমরি পরিষ্কার করে স্বয়ংক্রিয় অপ্টিমাইজেশন সম্পাদন করুন।
কর্মক্ষমতা সমস্যা গুলি সনাক্ত করা হলে বা আপনার সেট করা সময়ে ডিভাইসটি স্বয়ংক্রিয়ভাবে পুনরায় চালু করতে সেট করতে **অটো রিস্টার্ট** ট্যাপ করুন।
- **সফটওয়্যার আপডেট:** ফার্মওয়্যার ওভার-দা-এয়ার (FOTA) পরিষেবার মাধ্যমে আপনার ডিভাইসের সফটওয়্যার আপডেট করুন। আপনি সফটওয়্যার আপডেটগুলি শিডিউলও করতে পারেন।
- **ডায়াগনস্টিকস:** Samsung Members ব্যবহার করে আপনার ডিভাইস চেক করুন।
- **রক্ষণাবেক্ষণ মোড:** অন্য কেউ আপনার ডিভাইস ব্যবহার করার সময় আপনার গোপনীয়তা রক্ষা করতে রক্ষণাবেক্ষণ মোড চালু করুন, যেমন আপনি যখন এটি মেরামতের জন্য পাঠান।

অ্যাপ

ডিভাইসের অ্যাপগুলি ব্যবস্থাপনা করুন এবং তাদের সেটিংস পরিবর্তন করুন। আপনি অ্যাপসের ব্যবহারের তথ্য চেক করতে পারেন, তাদের বিজ্ঞপ্তি বা অনুমতি সেটিংস পরিবর্তন করতে পারেন, বা অপ্রয়োজনীয় অ্যাপগুলি আনইনস্টল বা অক্ষয় করতে পারেন।

সেটিংস স্ক্রীনে, **অ্যাপ**-এ ট্যাপ করুন।

সাধারণ ব্যবস্থাপনা

আপনার ডিভাইসের সিস্টেম সেটিংস কাস্টমাইজ করুন বা ডিভাইস রিসেট করুন।

সেটিংস স্ক্রীনে, সাধারণ ব্যবস্থাপনা-এ ট্যাপ করুন।

- **ভাষা:** ডিভাইসের ভাষা নির্বাচন করুন। আরো তথ্যের জন্য [ডিভাইসে ভাষা যোগ করা](#) দেখুন।
- **অ্যাপের ভাষা:** প্রতিটি অ্যাপের জন্য আপনি যে ভাষাটি ব্যবহার করতে চান তা নির্বাচন করুন।
- **ভাষার প্যাক:** ভয়েস ইনপুট, টেক্সট-টু-স্পিচ ফিচার এবং অনুবাদের জন্য ভাষা প্যাকগুলি পরিচালনা বা ডাউনলোড করুন।
- **তারিখ ও সময়:** ডিভাইসটি কিভাবে সময় ও তারিখ দেখাবে তা নিয়ন্ত্রণ করতে সেটিংসে প্রবেশ করে সেটিংস পাল্টান।
 ব্যাটারি পুরোপুরি ডিসচার্জ হয়ে থাকলে, সময় ও তারিখ রিসেট করা হবে।
- **Samsung কীবোর্ড সেটিংস:** Samsung কীবোর্ড-এর সেটিংস পরিবর্তন করুন।
- **কীবোর্ডের তালিকা ও ডিফল্ট:** ডিফল্টরূপে ব্যবহার করতে একটি কীবোর্ড নির্বাচন করুন এবং কীবোর্ড সেটিংস পরিবর্তন করুন।
- **ভৌত কীবোর্ড:** বাহ্যিক কীবোর্ডের জন্য সেটিংস পরিবর্তন করুন।
- **মাউস ও ট্র্যাক প্যাড:** এক্সটার্নাল মাউস বা ট্র্যাকপ্যাডের জন্য সেটিংস পরিবর্তন করুন।
- **পাসওয়ার্ড, পাস-কী, ও স্বয়ংক্রিয়ভাবে পূরণ:** আপনার পছন্দসই পরিষেবা পরিবর্তন করুন বা পাসওয়ার্ড, পাস-কী এবং অটোফিলের জন্য সমস্ত পরিষেবা পরিচালনা করুন।
- **রিসেট:** আপনার ডিভাইসের সেটিংস রিসেট করুন বা ফ্যাক্টরি ডাটা রিসেট করুন।
- **স্বকীয়করণ পরিষেবা:** আপনার আগ্রহ এবং আপনার ডিভাইস আপনি কীভাবে ব্যবহার করবেন তার উপর ভিত্তি করে ব্যক্তিগতকৃত পরিষেবা পেতে সেট করুন।
- **আমাদের সাথে যোগাযোগ করুন:** প্রশ্ন জিজ্ঞাসা করুন বা প্রায়শই জিজ্ঞাসিত প্রশ্নগুলি চেক করুন।

ডিভাইসে ভাষা যোগ করা

আপনার ডিভাইসে ব্যবহার করার জন্য ভাষা যোগ করতে পারেন।

- 1 সেটিংস স্ক্রীনে, **সাধারণ ব্যবস্থাপনা** → **ভাষা** → **ভাষা যোগ করুন**-এ ট্যাপ করুন।
যোগ করা যেতে পারে এমন সমস্ত ভাষা দেখতে, **⋮** → **সকল ভাষা** ট্যাপ করুন।
- 2 যোগ করার জন্য একটি ভাষা নির্বাচন করুন।
- 3 ডিফল্ট ভাষা হিসেবে নির্বাচিত ভাষাটি সেট করতে, **ডিফল্টরূপে সেট করুন** এ ট্যাপ করুন। বর্তমান ভাষার সেটিংস রাখার জন্য, ট্যাপ করুন **বর্তমানটি রাখুন**।
নির্বাচিত ভাষা আপনার ভাষার তালিকায় যোগ করা হবে। আপনি যদি ডিফল্ট ভাষা পরিবর্তন করেন, তবে নির্বাচিত ভাষা তালিকার শীর্ষে যোগ করা হবে।

আপনার ভাষাগুলির তালিকা থেকে ডিফল্ট ভাষাটি পরিবর্তন করতে, আপনি যে ভাষাটি চান সেটি নির্বাচন করুন এবং **প্রয়োগ করুন** এ ট্যাপ করুন। যদি কোনো অ্যাপ ডিফল্ট ভাষা সমর্থন না করে, তাহলে তালিকাটিতে পরবর্তী সমর্থিত ভাষা ব্যবহার করা হবে।

অ্যাক্সেসযোগ্যতা

ডিভাইসের অ্যাক্সেসযোগ্যতা উন্নত করতে বিভিন্ন সেটিংস কনফিগার করুন। আরো তথ্যের জন্য [অ্যাক্সেসযোগ্যতা](#) দেখুন।
সেটিংস স্ক্রীনে, **অ্যাক্সেসযোগ্যতা**-এ ট্যাপ করুন।

সফটওয়্যার আপডেট

ফার্মওয়্যার ওভার-দা-এয়ার (FOTA) পরিষেবার মাধ্যমে আপনার ডিভাইসের সফটওয়্যার আপডেট করুন। আপনি সফটওয়্যার আপডেটগুলি শিডিউল করতে পারেন।

সেটিংস স্ক্রীনে, **সফটওয়্যার আপডেট**-এ ট্যাপ করুন।

- **ডাউনলোড ও ইনস্টল:** আপডেটের জন্য চেক করুন এবং ম্যানুয়ালি ইনস্টল করুন।
- **ওয়াই-ফাই দিয়ে অটো ডাউনলোড করুন:** কোন Wi-Fi নেটওয়ার্কের সাথে যুক্ত থাকার সময় স্বয়ংক্রিয়ভাবে আপডেট ডাউনলোড করার জন্য ডিভাইসটিকে সেট করুন।
- **সর্বশেষ আপডেট:** সর্বশেষ সফটওয়্যার আপডেট সম্পর্কে তথ্য দেখুন।



জরুরী সফটওয়্যার আপডেটগুলি আপনার ডিভাইসের সুরক্ষা এবং নতুন ধরনের নিরাপত্তার হুমকি ব্লক করার জন্য রিলিজ করা হয়, এগুলি আপনার সম্মতি ছাড়াই স্বয়ংক্রিয়ভাবে ইনস্টল করা হবে।

নিরাপত্তা আপডেটের তথ্য

আপনার ডিভাইসের নিরাপত্তা জোরদার করতে এবং আপনার ব্যক্তিগত তথ্য সুরক্ষিত করার জন্য সিকিউরিটি আপডেট প্রদান করা হয়। আপনার মডেলের নিরাপত্তা আপডেটগুলির জন্য, security.samsungmobile.com-এ ভিজিট করুন।



ওয়েবসাইটটি কেবলমাত্র কিছু ভাষা সাপোর্ট করে।

ফোন পরিচিতি

আপনার ডিভাইসের তথ্য অ্যাক্সেস করুন।

সেটিংস স্ক্রীনে, **ফোন পরিচিতি**-এ ট্যাপ করুন।

আপনার ডিভাইসের নাম পরিবর্তন করতে, **সম্পাদনা করুন** -এ ট্যাপ করুন।

- **স্ট্যাটাস সম্পর্কে তথ্য:** ডিভাইস সংক্রান্ত বিভিন্ন তথ্য দেখুন, যেমন SIM কার্ডের স্ট্যাটাস, Wi-Fi MAC অ্যাড্রেস, সিরিয়াল নম্বর ইত্যাদি।
- **আইনি তথ্য:** ডিভাইস সম্পর্কিত আইনি তথ্য, যেমন নিরাপত্তা তথ্য এবং ওপেন সোর্স লাইসেন্স অ্যাক্সেস করুন।
- **সফটওয়্যারের তথ্য:** ডিভাইসের সফটওয়্যার সংক্রান্ত তথ্য যেমন এটির অপারেটিং সিস্টেমের সংস্করণ এবং ফার্মওয়্যারের সংস্করণ অ্যাক্সেস করুন।
- **ব্যাটারির তথ্য:** ব্যাটারির তথ্য পরীক্ষা করুন, যেমন ব্যাটারির ক্ষমতা।

ব্যবহারের বিজ্ঞপ্তি

ডিভাইসটি ব্যবহারের জন্য সতর্কতা

নিরাপদ এবং সঠিক ব্যবহার নিশ্চিত করতে ডিভাইসটি ব্যবহার করার সময় অনুগ্রহ করে এই গাইডটি পড়ুন।



- বর্ণনাগুলো ডিভাইসের ডিফল্ট সেটিংসের উপর ভিত্তি করে।
- অঞ্চল, পরিষেবা প্রদানকারী, মডেল স্পেসিফিকেশন, বা ডিভাইসের সফটওয়্যারের উপর নির্ভর করে আপনার ডিভাইসে কিছু বিষয়বস্তু ভিন্ন হতে পারে।
- কিছু অ্যাপ্লিকেশন বা ফিচার ব্যবহার করার সময় ডিভাইসটিকে Wi-Fi বা মোবাইল নেটওয়ার্কের সাথে সংযুক্ত করার প্রয়োজন হতে পারে।
- যে সমস্ত বিষয়বস্তুর (উচ্চ মানের বিষয়বস্তু) জন্য অনেক বেশি CPU ও মেমোরি ব্যবহারের প্রয়োজন সেগুলো ডিভাইসের সামগ্রিক পারফরমেন্সকে প্রভাবিত করবে। বিষয়বস্তুর সঙ্গে সংযুক্ত অ্যাপগুলো ডিভাইসের স্পেসিফিকেশন এবং কোন পরিবেশে ব্যবহার করা হচ্ছে তার উপর নির্ভর করে কাজ নাও করতে পারে।
- Samsung ছাড়া অন্যান্য প্রদানকারীদের প্রদত্ত অ্যাপের কারণে পারফরমেন্সের সমস্যা হলে তার জন্য Samsung দায়ী নয়।
- সম্পাদিত রেজিস্ট্রি বা মডিফাই করা অপারেটিং সিস্টেম সফটওয়্যারের কারণে পারফরমেন্সের সমস্যা বা অসঙ্গতির জন্য Samsung দায়ী নয়। অপারেটিং সিস্টেম কাস্টমাইজ করার চেষ্টার কারণে ডিভাইস বা অ্যাপ ঠিকমতো কাজ নাও করতে পারে।
- এই ডিভাইসের সাথে প্রদান করা সফটওয়্যার, ওয়ালপেপার, ছবি, এবং অন্যান্য মিডিয়া সীমিত ব্যবহারের জন্য লাইসেন্সকৃত ব্যবসায়িক বা অন্য উদ্দেশ্যে এই উপাদানগুলি এক্সট্র্যাক্ট করা এবং ব্যবহার করা কপিরাইট আইনের লঙ্ঘন বলে বিবেচিত হবে। মিডিয়ার আইন বহির্ভূত ব্যবহারের জন্য ব্যবহারকারী সম্পূর্ণ রূপে দায়বদ্ধ থাকবেন।
- আপনার ডাটা প্ল্যানের উপর ভিত্তি করে মেসেজিং, আপলোড এবং ডাউনলোড, স্বয়ংক্রিয় সিঙ্ক করা, বা লোকেশন সার্ভিস ব্যবহার করার মত ডাটা পরিষেবাগুলির জন্য আপনার অতিরিক্ত খরচ হতে পারে। বেশি পরিমাণে ডাটা স্থানান্তরের জন্য Wi-Fi ফিচার ব্যবহার করা সুপারিশকৃত।
- যে সব ডিফল্ট অ্যাপ ডিভাইসের সাথে আসে তা আপডেট সাপেক্ষ এবং অগ্রিম নোটিস ছাড়াও তা সমর্থন নাও করতে পারে।
- ডিভাইসের অপারেটিং সিস্টেম পরিবর্তন করলে বা অননুমোদিত উৎস থেকে সফটওয়্যার ইনস্টল করলে তা ডিভাইসের ক্রটি এবং ডাটা ক্ষয় বা ক্ষতি হওয়ার কারণ হতে পারে। এই কাজগুলি আপনার Samsung লাইসেন্স চুক্তি লঙ্ঘন করে এবং আপনার ওয়ারেন্টি বাতিল করে দেয়।

- আপনি পার্শ্ববর্তী পরিবেশের উপর ভিত্তি করে স্বয়ংক্রিয়ভাবে বৈপরীত্য পরিসীমা সামঞ্জস্য করে শক্তিশালী বহিরঙ্গন সূর্যালোকেও স্ক্রীনটি স্পষ্টভাবে দেখতে পারেন। পণ্যটির প্রকৃতির কারণে, দীর্ঘ সময়ের জন্য নির্দিষ্ট গ্রাফিক্স প্রদর্শনের ফলে এর ফলস্বরূপ (স্ক্রিন বার্ন-ইন) বা ঘোষ্টিং হতে পারে।
 - দীর্ঘ সময়ের জন্য আংশিক বা কিছুটাতে নির্দিষ্ট গ্রাফিক্স ব্যবহার না করার পরামর্শ দেওয়া হয় এবং ডিভাইস ব্যবহার না করার সময় স্ক্রীন বন্ধ করে দিন।
 - আপনি যখন স্ক্রীনটি ব্যবহার করছেন না তখন আপনি এটি স্বয়ংক্রিয়ভাবে বন্ধ করতে সেট করতে পারেন। **সেটিংস খুলুন, প্রদর্শনী** → **স্ক্রিন সময়সমাপ্তি** ট্যাপ করুন এবং তারপরে স্ক্রীনটি বন্ধ করার আগে আপনি ডিভাইসটিকে অপেক্ষা করতে চান এমন সময়ের দৈর্ঘ্য নির্বাচন করুন।
 - পার্শ্ববর্তী পরিবেশের উপর ভিত্তি করে স্ক্রীনটি স্বয়ংক্রিয়ভাবে এর উজ্জ্বলতা সামঞ্জস্য করতে সেট করতে, **সেটিংস খুলুন, প্রদর্শনী** ট্যাপ করুন এবং তারপরে এটি চালু করতে **অভিযোজক উজ্জ্বলতা** স্যুইচটি ট্যাপ করুন।
- অঞ্চল বা মডেলের উপর নির্ভর করে, কিছু ডিভাইস ফেডারেল কমিউনিকেশন কমিশনের (FCC) অনুমোদন পাওয়া আবশ্যিক।

যদি আপনার ডিভাইসটি FCC দ্বারা অনুমোদিত হয় তবে আপনি ডিভাইসের FCC আইডিটি দেখতে পারেন। FCC আইডি অ্যাক্সেস করতে, **সেটিংস খুলুন** এবং **ফোন পরিচিতি** → **স্ট্যাটাস সম্পর্কে তথ্য** ট্যাপ করুন। যদি আপনার ডিভাইসে একটি FCC আইডি না থাকে, এর মানে হল যে ডিভাইসটিকে ইউএস বা এর অঞ্চলগুলিতে বিক্রির জন্য অনুমোদন দেওয়া হয়নি এবং শুধুমাত্র মালিকের ব্যক্তিগত ব্যবহারের জন্য ইউএস-এ আনা হয়ে থাকতে পারে।
- বিমান বা জাহাজে ওঠার সময় আল্ট্রা-ওয়াইডব্যান্ড (UWB) ট্রান্সমিটারের ব্যবহার নিষিদ্ধ। আপনি যখন ফ্লাইট মোড চালু করেন তখন UWB ফিচারটি বন্ধ হবে (Galaxy S24 Ultra, Galaxy S24+)
- ডিভাইস দ্বারা সমর্থিত ব্যান্ডউইথগুলি অঞ্চল বা ক্যারিয়ারের উপর নির্ভর করে পরিবর্তিত হতে পারে।
- মডেল, দেশ, নেটওয়ার্ক সরবরাহকারী এবং ব্যবহারকারীর পরিবেশের উপর নির্ভর করে 5G নেটওয়ার্ক প্রাপ্যতা পরিবর্তিত হতে পারে।

- আপনার ডিভাইসে ম্যাগনেট রয়েছে। এটি ক্রেডিট কার্ড, ইমপ্লান্ট করা মেডিকেল ডিভাইস এবং চুম্বক দ্বারা প্রভাবিত হতে পারে এমন অন্যান্য ডিভাইসগুলি থেকে দূরে রাখুন। মেডিকেল ডিভাইসগুলির ক্ষেত্রে, আপনার ডিভাইসটিকে 15 cm দূরে রাখুন। আপনার যদি মেডিকেল ডিভাইসে কোনো প্রতিবন্ধক মনে হয় আপনার ডিভাইস ব্যবহার করা বন্ধ করুন এবং আপনার চিকিৎসক বা আপনার মেডিকেল ডিভাইস প্রস্তুতকারকের সাথে পরামর্শ করুন।

নির্দেশমূলক আইকনসমূহ

-  **সতর্কীকরণ:** এমন পরিস্থিতি যা আপনার বা অন্যের আঘাতের কারণ হতে পারে
-  **সতর্কতা:** এমন পরিস্থিতি যা আপনার ডিভাইসের বা অন্য সরঞ্জামের ক্ষতির কারণ হতে পারে
-  **বিজ্ঞপ্তি:** নোট, ব্যবহারের পরামর্শ বা অতিরিক্ত তথ্য

প্যাকেজ কনটেন্ট এবং আনুষঙ্গিকগুলিতে নোট

প্যাকেজের বিষয়বস্তুর জন্য দ্রুত শুরুর নির্দেশিকা দেখুন।

- ডিভাইস এবং কোনও লভ্য আনুষঙ্গিকগুলির সাথে সরবরাহিত আইটেমগুলি অঞ্চল বা ক্যারিয়ারের উপর নির্ভর করে পরিবর্তিত হতে পারে।
- সরবরাহকৃত আইটেমগুলি শুধুমাত্র এই ডিভাইসের জন্য তৈরি করা এবং অন্য ডিভাইসের সাথে সঙ্গতিপূর্ণ নাও হতে পারে।
- অ্যাপিয়ারেন্স এবং স্পেসিফিকেশন কোন পূর্ব বিজ্ঞপ্তি ছাড়াই পরিবর্তিত হতে পারে।
- আপনি আপনার স্থানীয় Samsung খুচরা বিক্রেতার কাছ থেকে অতিরিক্ত অ্যাক্সেসরিজ কিনতে পারেন। কেনার আগে নিশ্চিত করুন সেগুলি ডিভাইসের সাথে সঙ্গতিপূর্ণ কিনা।
- Samsung অনুমোদিত অ্যাক্সেসরিজ কিনুন। অননুমোদিত অ্যাক্সেসরিজ ব্যবহার করলে তা কর্মক্ষমতা সংক্রান্ত সমস্যা এবং ক্রটির কারণ হতে পারে যা ওয়ারেন্টির আওতায় পরে না।
- সমস্ত অ্যাক্সেসরিজের সহজলভ্যতা পরিবর্তন সাপেক্ষ যা সম্পূর্ণভাবে নির্মাণকারী সংস্থাগুলির উপর নির্ভর করে। লভ্য অ্যাক্সেসরিজের সম্বন্ধে তথ্যের জন্য Samsung এর ওয়েবসাইট দেখুন।
- হেডফোন (USB টাইপ-C) যা ডিজিটাল আউটপুট সমর্থন করে তা ডিভাইসটির সাথে ব্যবহার করা যেতে পারে। তথাপি, ডিভাইসটি সেই হেডফোনগুলির সাথে সুসঙ্গত নাও হতে পারে যেগুলি কোনো আলাদা অডিও আউটপুট পদ্ধতি ব্যবহার করে বা কোনো আলাদা প্রস্তুতকারকের দ্বারা তৈরি করা হয়েছে।
- অন্তর্ভুক্ত USB ক্যাবলটি 3A চার্জিং পর্যন্ত সমর্থন করে। সর্বোত্তম চার্জিং পারফরম্যান্সের জন্য, একটি অফিসিয়াল Samsung 45W চার্জার এবং একটি সামঞ্জস্যপূর্ণ USB ক্যাবল ব্যবহার করুন, যা পৃথকভাবে বিক্রি হয়। (Galaxy S24 Ultra, Galaxy S24+)
- অন্তর্ভুক্ত USB ক্যাবলটি 3A চার্জিং পর্যন্ত সমর্থন করে। (Galaxy S24)

পানি এবং ধূলাবালি প্রতিরোধকের রক্ষণাবেক্ষণ

আপনার ডিভাইসটি পানি- এবং ধুলো-প্রতিরোধী এবং নিম্নলিখিত আন্তর্জাতিক মানগুলি পূরণ করে।

- IP68 পানি প্রতিরোধের রেটিং সার্টিফিকেশন: IEC 60529 স্ট্যান্ডার্ডের প্রয়োজনীয়তা অনুযায়ী, এটি সরানো ছাড়াই 30 মিনিটের জন্য 15-35 °C, 86-106 kPa, 1.5 m পরিষ্কার পানিতে পরীক্ষা করা হয়েছিল।

আপনার ডিভাইসের পানি এবং ধুলো প্রতিরোধ বজায় রাখতে আপনাকে অবশ্যই নির্দেশিকাগুলি অনুসরণ করতে হবে।

- ডিভাইসটি সুইমিং পুলের পানি বা সমুদ্রের পানিতে ডোবাবেন না।
- যদি ডিভাইসটি অপরিস্কার পানি বা অন্যান্য তরলগুলির সংস্পর্শে আসে, যেমন সাবান পানি, তেল, সুগন্ধি, সানস্ক্রীন, হ্যান্ড ক্লিনার, প্রসাধনীর মতো রাসায়নিক পণ্য, বা তরল যা অ্যালকোহল অন্তর্ভুক্ত করে, ডিভাইসটি প্রবাহিত হয় না এমন পরিষ্কার পানি দিয়ে পরিষ্কার করুন, এটি একটি নরম এবং পরিষ্কার কাপড় দিয়ে মুছুন এবং তারপরে পানি প্রতিরোধের বজায় রাখার জন্য ব্যবহারের আগে এটি পুঙ্খানুপুঙ্খভাবে শুকিয়ে নিন।
- দ্রুত বহমান পানিতে ডিভাইসটি ডোবাবেন না। পানির চাপের হঠাৎ বৃদ্ধি পানি প্রতিরোধের গ্যারান্টিযুক্ত স্তরকে অতিক্রম করতে পারে।
- জায়গায়, যেমন একটি সন্য বা বাষ্প রুম হিসাবে, তাপমাত্রা হঠাৎ পরিবর্তন কারণে পানি-প্রতিরোধী কর্মক্ষমতা ক্ষতিগ্রস্ত হতে পারে।
- যদি ডিভাইসটি বাহ্যিক শকের শিকার হয় বা ক্ষতিগ্রস্ত হয় তবে এর পানি প্রতিরোধের হ্রাস পেতে পারে।

যদি ডিভাইসটি পানি বা দূষকগুলির সংস্পর্শে আসে তবে নির্দেশিকাগুলি অনুসরণ করুন:

- একটি নরম এবং পরিষ্কার কাপড় দিয়ে ডিভাইসটি মুছুন এবং তারপরে এটি পুঙ্খানুপুঙ্খভাবে শুকিয়ে নিন।
- যদি হাইড্রোফোন বা স্পীকার পুরোপুরি শুষ্ক না হয় তবে কলের সময় শব্দটি পরিষ্কার না ও হতে পারে।
- ডিভাইসটি পানিতে ব্যবহার করা হলে স্ক্রীন এবং অন্যান্য ফিচারগুলি সঠিকভাবে কাজ নাও করতে পারে।
- ডিভাইসটি সম্পূর্ণ শুষ্ক না হওয়া পর্যন্ত চার্জার বা কোনও আনুষঙ্গিক সংযোগ করবেন না। ডিভাইসটিকে বহুমুখী জ্যাক এখনও শুকনো না থাকলে কোনও অ্যাক্সেসরি বা চার্জার সংযুক্ত থাকলে ডিভাইসটি ক্ষতিগ্রস্ত হতে পারে।

আপনার Samsung Galaxy ডিভাইসের পানি এবং ধুলো প্রতিরোধ করার ক্ষমতা স্থায়ী নয় এবং স্বাভাবিক ব্যবহারের কারণে সময়ের সাথে সাথে এই ক্ষমতা কমে যেতে পারে।

ডিভাইস অতিরিক্ত গরম হয়ে যাওয়া এবং তার সমাধান

ব্যাটারি চার্জ দেবার সময় যখন ডিভাইস গরম হয়ে ওঠে

চার্জ দেবার সময়, ডিভাইস এবং চার্জার গরম হয়ে উঠতে পারে। তারবিহীন চার্জের সময় বা ফাস্ট চার্জ দেবার সময়, ডিভাইসটি অধিকতর গরম মনে হতে পারে। এতে ডিভাইসের জীবনকাল বা কর্মক্ষমতা প্রভাবিত হয় না এবং এটি ডিভাইসের স্বাভাবিক কর্মের ব্যাপ্তির মধ্যে পরে। যদি ব্যাটারি খুব গরম হয়ে যায়, চার্জিং গতি হ্রাস পেতে পারে বা চার্জার চার্জ করা বন্ধ করতে পারে।

ডিভাইস গরম হয়ে উঠলে নিম্নলিখিতগুলি করুন:

- ডিভাইস থেকে চার্জারটি বিছিন্ন করুন এবং কোন চলমান অ্যাপ বন্ধ করুন। ডিভাইসটি শীতল হবার জন্য অপেক্ষা করুন তারপর আবার ডিভাইসটি চার্জ দেওয়া শুরু করুন।
- যদি ডিভাইসের নিচের অংশ গরম হয়ে ওঠে, তার কারণ হতে পারে সংযুক্ত USB ক্যাবলটি ক্ষতিগ্রস্ত। ক্ষতিগ্রস্ত USB ক্যাবলটি একটি নতুন Samsung অনুমোদিত একটি দিয়ে বদলে নিন।
- ওয়্যারলেস চার্জার ব্যবহার করার সময়, কোন ধাতব বস্তু, চুম্বক, এবং চৌম্বক স্ট্রাইপ কার্ডের মত কোন বহিরাগত উপাদান, ডিভাইস এবং ওয়্যারলেস চার্জারের মধ্যে স্থাপন করবেন না।



তারবিহীন চার্জ বা ফাস্ট চার্জের ফিচার শুধু সমর্থিত মডেলে লভ্য।

যখন ব্যবহারের সময় ডিভাইসটি উত্তপ্ত হয়ে ওঠে

যখন আপনি এমন ফিচার বা অ্যাপ ব্যবহার করেন যার জন্য আরো পাওয়ার প্রয়োজন বা সেগুলি ব্যবহার করেন অনেক বেশি সময় ধরে, তখন আপনার ডিভাইসটি সাময়িকভাবে গরম হয়ে উঠতে পারে বর্ধিত ব্যাটারি খরচের কারণে। কোন চলমান অ্যাপ বন্ধ করুন এবং ডিভাইসটি কিছুক্ষণ ব্যবহার করা থেকে বিরত থাকুন।

ডিভাইসটি অতিরিক্ত উত্তপ্ত হতে পারে এমন পরিস্থিতিগুলির নিম্নলিখিত উদাহরণগুলি দেখুন।

- কেনার পরে প্রাথমিক সেটআপ অথবা ডাটা পুনরুদ্ধার করার সময়
- বড় ফাইল ডাউনলোড করার সময়

- এমন অ্যাপ ব্যবহার করার সময় যার জন্য বেশি পাওয়ার প্রয়োজন অথবা দীর্ঘ সময়কালের জন্য অ্যাপগুলি ব্যবহার করার সময়
 - যখন উচ্চমানের খেলা দীর্ঘ সময়কালের জন্য খেলেন
 - যখন দীর্ঘ সময়কালের জন্য ভিডিও রেকর্ড করেন
 - যখন সর্বোচ্চ ব্রাইটনেস সেটিংস ব্যবহার করে ভিডিও স্ট্রিম করেন
 - যখন একটি TV-এর সাথে সংযুক্ত করেন
- যখন মাল্টিটাস্কিং করেন (অথবা, যখন ব্যাকগ্রাউন্ডে অনেক অ্যাপ চালান)
 - যখন মাল্টি উইন্ডো ব্যবহার করেন
 - যখন অ্যাপ আপডেট বা ইনস্টল করেন ভিডিও রেকর্ড করার সময়
 - যখন বড় ফাইল ডাউনলোড করেন একটি ভিডিও কলের সময়
 - যখন ভিডিও রেকর্ড করেন কোন নেভিগেশন অ্যাপ ব্যবহার করার সময়
- যখন বেশি পরিমাণে ডাটা ব্যবহার করেন ক্লাউড, ইমেল, বা অন্য অ্যাকাউন্টের সাথে সিঙ্ক করার সময়
- একটি গাড়িতে নেভিগেশন অ্যাপ ব্যবহার করার সময় যখন ডিভাইসটিকে সরাসরি সূর্যের আলোতে রাখা হয়
- মোবাইল হটস্পট এবং টিথারিং ফিচার ব্যবহার করার সময়
- সেই সব স্থানে ডিভাইসটি ব্যবহার করার সময় যখন সিগনাল দুর্বল অথবা কোন রিসেপশন নেই
- যখন ক্ষতিগ্রস্ত USB ক্যাবল দিয়ে ব্যাটারি চার্জ করা হয়
- যখন ডিভাইসটির বহুমুখী জ্যাকটি ক্ষতিগ্রস্ত অথবা বৈদেশিক উপাদানের প্রতি উন্মুক্ত যেমন তরল, ধূলা, ধাতব পাউডার, এবং পেন্সিলের সীসা
- যখন আপনি রোমিংয়ে আছেন

ডিভাইস গরম হয়ে উঠলে নিম্নলিখিতগুলি করুন:

- ডিভাইসটি সর্বসাম্প্রতিক সফটওয়্যার দিয়ে আপডেট করে রাখুন।
- চলমান অ্যাপের মধ্যে সংঘাতের কারণে ডিভাইসটি গরম হয়ে উঠতে পারে। ডিভাইসটি পুনরায় শুরু করুন।
- Wi-Fi, GPS এবং Bluetooth ফিচারগুলি ব্যবহার না করার সময় সেগুলি বন্ধ করুন।
- যে সব অ্যাপ ব্যাটারি খরচ বৃদ্ধি করে অথবা যেগুলি ব্যাকগ্রাউন্ডে কাজ করে যখন ব্যবহার করা না হয়।
- অপ্রয়োজনীয় অথবা অব্যবহৃত ফাইল মুছে ফেলুন।
- স্ক্রিনের ব্রাইটনেস কমান।
- যদি ডিভাইসটি গরম হয়ে ওঠে বা দীর্ঘ সময় ধরে গরম মনে হয়, সেটি কিছু সময়ের জন্য ব্যবহার করবেন না। যদি ডিভাইসটি অতিরিক্ত উত্তপ্ত হতে থাকে তবে কোনও Samsung সার্ভিস সেন্টার বা কোনও অনুমোদিত পরিষেবা কেন্দ্রের সাথে যোগাযোগ করুন।

ডিভাইস অতিমাত্রায় গরম হওয়ার উপর সতর্কতা

ডিভাইসটি অতিরিক্ত উত্তপ্ত হওয়ার কারণে আপনি যদি অস্বস্তি বোধ করতে শুরু করেন তবে ডিভাইসটি ব্যবহার করা বন্ধ করুন।

যখন ডিভাইসটি গরম হয়ে ওঠে, তার ফিচার এবং কর্মক্ষমতা সীমিত করা হতে পারে বা ডিভাইসটি বন্ধ হয়ে যেতে পারে ঠান্ডা হবার জন্য। এই ফিচারটি শুধু সমর্থিত মডেলে লভ্য।

- ডিভাইসটি অতিরিক্ত উত্তপ্ত হলে, স্ক্রীনের উজ্জ্বলতা, স্ক্রীন রিফ্রেশের হার এবং কর্মক্ষমতার গতি ডিভাইসের তাপমাত্রা হ্রাস করতে সীমাবদ্ধ হবে। এমনকি ব্যাটারি চার্জিং ইন্ডিকেটর আইকনটি উপস্থিত হলেও, চার্জিং ধীর হতে পারে। ডিভাইসের তাপমাত্রা বৃদ্ধির কারণে চার্জ করা বন্ধ হয়ে গেলে, ব্যাটারি নির্দেশক আইকনটি দপদপ করবে।
- যদি ডিভাইসটি একটি নির্দিষ্ট তাপমাত্রায় পৌঁছায় তবে ডিভাইসের ব্যর্থতা, ত্বকের জ্বালা এবং ক্ষতি এবং ব্যাটারি ফুটো রোধ করতে একটি সতর্কতা বার্তা প্রদর্শিত হবে। চলমান অ্যাপগুলি বন্ধ করা হবে এবং জরুরি কল ছাড়া সমস্ত কলিং এবং অন্যান্য ফিচার সীমাবদ্ধ থাকবে, যতক্ষণ না ডিভাইসটি ঠান্ডা হচ্ছে।
- যদি ডিভাইসের তাপমাত্রা আরও বাড়ার কারণে দ্বিতীয় বার্তাটি উপস্থিত হয় তবে ডিভাইসটি বন্ধ হয়ে যাবে। ডিভাইসটির তাপমাত্রা প্রস্তাবিত অপারেটিং তাপমাত্রা সীমার মধ্যে না হওয়া পর্যন্ত ডিভাইসটি ব্যবহার করবেন না। যদি কোনও জরুরি কলের সময় দ্বিতীয় সতর্কতা বার্তাটি উপস্থিত হয় তবে জোরপূর্বক বন্ধ করে কলটি সংযোগ বিচ্ছিন্ন করা হবে না।



প্রস্তাবিত অপারেটিং তাপমাত্রা পরিসীমা

ডিভাইসের প্রস্তাবিত অপারেটিং তাপমাত্রা 0 °C থেকে 35 °C-এর মধ্যে। প্রস্তাবিত তাপমাত্রা পরিসরের বাইরে ডিভাইসটি ব্যবহার করা ডিভাইসের ক্ষতি করতে পারে বা ব্যাটারির জীবনকাল হ্রাস করতে পারে।

অপারেটিং পরিবেশের জন্য সতর্কতা

নিম্নলিখিত পরিস্থিতিতে পরিবেশের কারণে আপনার ডিভাইসটি উত্তপ্ত হতে পারে। ব্যাটারির জীবনকাল যাতে সংক্ষিপ্ত না হয়ে যায়, ডিভাইসটি যাতে ক্ষতিগ্রস্ত না হয়, অথবা আগুন লেগে না যায় তার জন্য সতর্কতা অবলম্বন করুন।

- আপনার ডিভাইসটি খুব ঠান্ডা বা খুব গরমে সংরক্ষণ করবেন না।
- দীর্ঘ সময় ধরে আপনার ডিভাইসটি সরাসরি সূর্যের আলোয় রাখবেন না।
- দীর্ঘ সময় ধরে আপনার ডিভাইসটি খুব গরম জায়গায় ব্যবহার বা সংরক্ষণ করবেন না, যেমন গ্রীষ্মকালে কোন গাড়ির ভিতরে।
- ডিভাইসটি এমন কোন স্থানে রাখবেন না যেখানে সেটি অতিমাত্রায় গরম হয়ে উঠতে পারে, যেমন কোন বৈদ্যুতিক হিটিং গ্যারেটের উপর।
- আপনার ডিভাইসটিকে কখনোই হীটার, মাইক্রোওয়েভ, রান্নার গরম সরঞ্জাম, বা বেশি চাপের পাত্রের মধ্যে বা কাছে রাখবেন না।
- এমন কোনো ক্যাবল ব্যবহার করবেন না যেটির আচ্ছাদনটি উঠে গিয়েছে বা ক্ষতিগ্রস্ত হয়েছে এবং ক্ষতিগ্রস্ত বা ত্রুটিযুক্ত কোনও চার্জার বা ব্যাটারি ব্যবহার করবেন না।

অ্যাপেন্ডিক্স

অ্যাক্সেসযোগ্যতা

অ্যাক্সেসযোগ্যতা সম্পর্কে

ফিচারের মাধ্যমে অ্যাক্সেসযোগ্যতার উন্নতি করলে তা দৃষ্টিশক্তি, শ্রবণে সমস্যা এবং কম দক্ষ লোকেদের ক্ষেত্রে ডিভাইসের ব্যবহার সহজ করে।

সেটিংস খুলুন এবং অ্যাক্সেসযোগ্যতা ট্যাপ করুন। আপনি ব্যবহার করছেন এমন প্রস্তাবিত ফিচারগুলো এবং অ্যাক্সেস ফিচারগুলি চেক করতে, আপনার জন্য সুপারিশকৃত অংশে ট্যাপ করুন। ব্যবহৃত ফিচারগুলি বন্ধ করতে, বন্ধ করুন ট্যাপ করুন।

দৃষ্টিশক্তি বাড়ানো

ডিসপ্লে মোড

ডিসপ্লে মোড পরিবর্তন করুন।

সেটিংস খুলুন, অ্যাক্সেসযোগ্যতা → দৃষ্টিশক্তি বাড়ানো ট্যাপ করুন এবং তারপরে ডিসপ্লে মোড-এর অধীনে আপনি চান এমন একটি মোড নির্বাচন করুন।

উচ্চ কন্ট্রাস্টের থিম ব্যবহার করা

অন্ধকার ব্যাকগ্রাউন্ডে হালকা রঙের বিসয়বস্তুকে প্রদর্শন করতে একটি পরিষ্কার থিম প্রয়োগ করুন।

সেটিংস খুলুন, অ্যাক্সেসযোগ্যতা → দৃষ্টিশক্তি বাড়ানো → উচ্চ কন্ট্রাস্টযুক্ত থিম ট্যাপ করুন এবং তারপরে আপনি চান এমন একটি থিম নির্বাচন করুন।

উচ্চ কন্ট্রাস্টের হরফ ব্যবহার করা

টেক্সট এবং ব্যাকগ্রাউন্ডের মধ্যে কন্ট্রাস্ট বাড়াতে হরফের রঙ ও আউটলাইন সামঞ্জস্য করুন।

সেটিংস খুলুন, অ্যাক্সেসযোগ্যতা → দৃষ্টিশক্তি বাড়ানো ট্যাপ করুন এবং তারপরে এটি চালু করতে উচ্চ কন্ট্রাস্টযুক্ত ফন্ট সুইচটি ট্যাপ করুন।

উচ্চ কনট্রাস্টের কীবোর্ড ব্যবহার করা

টেক্সট এবং পটভূমির মধ্যে বৈপরীত্য বাড়াতে Samsung কীবোর্ড-এর রঙগুলি পরিবর্তন করুন।

সেটিংস খুলুন, অ্যাক্সেসযোগ্যতা → দৃষ্টিশক্তি বাড়ানো ট্যাপ করুন এবং তারপরে এটি চালু করতে উচ্চ কনট্রাস্ট কীবোর্ড সুইচটি ট্যাপ করুন।

বাটনের আকার প্রদর্শন করা

বাটনের আকার সকলের থেকে আলাদা করতে ফ্রেম সহকারে প্রদর্শন করুন।

সেটিংস খুলুন, অ্যাক্সেসযোগ্যতা → দৃষ্টিশক্তি বাড়ানো ট্যাপ করুন এবং তারপরে এটি চালু করতে বাটনগুলো হাইলাইট করুন সুইচটি ট্যাপ করুন।

রূপরেখা আরও পরিষ্কার করা

শক্তিশালী রূপরেখা সহ চিত্র এবং ভিডিওগুলিতে অবজেক্টগুলি আরও স্পষ্টভাবে প্রদর্শন করুন।

সেটিংস খুলুন, অ্যাক্সেসযোগ্যতা → দৃষ্টিশক্তি বাড়ানো → Relumino-এর আউটলাইন ট্যাপ করুন এবং তারপরে এটি চালু করতে সুইচটি ট্যাপ করুন।

আউটলাইন বেধ সামঞ্জস্য করতে, আউটলাইনের পুরুত্ব অধীনে অ্যাডজাস্টমেন্ট বারটি টেনে আনুন।

ডিসপ্লে রঙ উল্টানো

ব্যবহারকারীদের স্ক্রীনে টেক্সট সনাক্ত করতে সহায়তা করতে স্ক্রীন দৃশ্যমানতা উন্নত করুন।

সেটিংস খুলুন, অ্যাক্সেসযোগ্যতা → দৃষ্টিশক্তি বাড়ানো ট্যাপ করুন এবং তারপরে এটি চালু করতে বিপরীত রং সুইচটি ট্যাপ করুন।

রঙ সংশোধন

যদি আপনার রঙ স্বতন্ত্র করতে সমস্যা হয় তাহলে স্ক্রিনে প্রদর্শিত রঙ কীভাবে প্রদর্শিত হবে তার সামঞ্জস্য করুন। ডিভাইস রঙগুলোকে আরো সনাক্তযোগ্য রঙে পরিবর্তন করে দেবে।

সেটিংস খুলুন, অ্যাক্সেসযোগ্যতা → দৃষ্টিশক্তি বাড়ানো → রঙ সংশোধন ট্যাপ করুন এবং তারপরে এটি চালু করতে সুইচটি ট্যাপ করুন। একটি অপশন নির্বাচন করুন।

রঙের ফিল্টার

যদি আপনার টেক্সট পড়তে সমস্যা হয় তাহলে স্ক্রিনের রঙ সামঞ্জস্য করুন।

সেটিংস খুলুন, অ্যাক্সেসযোগ্যতা → দৃষ্টিশক্তি বাড়ানো → রঙের ফিল্টার-রে ট্যাপ করুন এবং তারপরে এটি চালু করতে সুইচটি ট্যাপ করুন। আপনার পছন্দের একটি রঙ নির্বাচন করুন।

স্বচ্ছতার মাত্রা সামঞ্জস্য করতে, অস্বচ্ছতা এর অধীনে অ্যাডজাস্টমেন্ট বার টেনে আনুন।

স্ক্রিন ঘোশন ইফেক্ট কম করা হচ্ছে

যদি আপনার অ্যানিমেশন বা চলমান স্ক্রীন নিয়ে সমস্যা থাকে তাহলে অ্যানিমেশন ইফেক্ট কমান।

সেটিংস খুলুন, অ্যাক্সেসযোগ্যতা → দৃষ্টিশক্তি বাড়ানো ট্যাপ করুন এবং তারপরে এটি চালু করতে অ্যানিমেশন কমান সুইচটি ট্যাপ করুন।

স্বচ্ছতা এবং ঝাপসা প্রভাব হ্রাস

স্ক্রিনের বিষয়বস্তুকে আরও দৃশ্যমান করতে স্বচ্ছতা এবং ঝাপসা প্রভাবগুলি হ্রাস করুন।

সেটিংস খুলুন, অ্যাক্সেসযোগ্যতা → দৃষ্টিশক্তি বাড়ানো ট্যাপ করুন এবং তারপরে এটি চালু করতে স্বচ্ছতা ও অস্পষ্টতা কমান ট্যাপ করুন।

স্ক্রিনটি ডিম করা হচ্ছে

দেখার জন্য আরও আরামদায়ক অভিজ্ঞতার জন্য নীচের ন্যূনতম উজ্জ্বলতার সেটিং স্ক্রীনটি স্ক্যান করুন।

সেটিংস খুলুন, অ্যাক্সেসযোগ্যতা → দৃষ্টিশক্তি বাড়ানো ট্যাপ করুন এবং তারপরে এটি চালু করতে অতিরিক্ত অনুজ্জ্বল সুইচটি ট্যাপ করুন।

স্ক্রিনটি বিবর্ধন করুন

স্ক্রিনটি বিবর্ধন করুন এবং নির্দিষ্ট এলাকায় জুম করুন।

সেটিংস খুলুন, অ্যাক্সেসযোগ্যতা → দৃষ্টিশক্তি বাড়ানো → বিবর্ধন → বিবর্ধন-এর শর্টকাট ট্যাপ করুন এবং তারপরে এটি চালু করতে সুইচটি ট্যাপ করুন। তারপর এই ফিচারটির সরাসরি ব্যবহার শুরু করতে ক্রিয়াকলাপগুলিতে টিক চিহ্ন দিন।

- অ্যাক্সেসিবিলিটি বাটনে ট্যাপ করুন: নেভিগেশন বারে  ট্যাপ করে জুম ইন করুন।
- সাইড ও ভলিউম বাড়ান বাটন চাপুন: সাইড বাটন এবং ভলিউম আপ বাটনটি একসাথে টিপে জুম ইন করুন।
- ভলিউম বাড়ান ও ভলিউম কমান বাটন চেপে 3 সেকেন্ড ধরে রাখুন: 3 সেকেন্ডের জন্য ভলিউম আপ বাটন এবং ভলিউম কমান বাটনটি একযোগে চাপ দিয়ে এবং ধরে রেখে জুম ইন করুন।
- স্ক্রিনে তিনবার ট্যাপ করুন: স্ক্রীনে তিনবার ট্যাপ করে জুম ইন করুন।

বিবর্ধক উইন্ডো ব্যবহার করে আপনি স্ক্রিনে যেখানে ইচ্ছুক সেখানেই বিবর্ধিত করতে পারেন। বিবর্ধক সরাতে, বিবর্ধক ফ্রেমের প্রান্তটি টেনে আনুন।

স্ক্রিন এক্সপ্লোর করতে, বিবর্ধিত স্ক্রিন জুড়ে দুটি আঙুল দিয়ে টানুন।

জুমের অনুপাত সামঞ্জস্য করতে, বিবর্ধিত স্ক্রিনে দুটি আঙুল দিয়ে পিঞ্চ করুন অথবা তাদের ছড়িয়ে দিন।



- যখন আপনি পুরো স্ক্রীনটি বিবর্ধিত করেন, তখন স্ক্রীনের কীবোর্ড এবং নেভিগেশন বারটি বিবর্ধিত করা যাবে না।
- যখন এই ফিচারটি চালু থাকে, তখন কিছু অ্যাপের কর্মক্ষমতা প্রভাবিত হতে পারে।

ম্যাগনিফায়ার ব্যবহার করা

বস্তুগুলিকে বিবর্ধিত করতে ক্যামেরাটিকে ম্যাগনিফাইং গ্লাস হিসাবে ব্যবহার করুন।

সেটিংস খুলুন, অ্যাক্সেসযোগ্যতা → দৃষ্টিশক্তি বাড়ানো → বিবর্ধক → বিবর্ধক-এর শর্টকাট ট্যাп করুন এবং তারপরে এটি চালু করতে সুইচটি ট্যাп করুন। তারপর এই ফিচারটির সরাসরি ব্যবহার শুরু করতে ক্রিয়াকলাপগুলিতে টিক চিহ্ন দিন। আপনি যখন ক্রিয়াটি সম্পাদন করবেন, ক্যামেরাটি ম্যাগনিফাইং গ্লাসের মতো কাজ করবে।

কার্সরের পুরুত্ব পরিবর্তন করুন।

সেটিংস খুলুন, অ্যাক্সেসযোগ্যতা → দৃষ্টিশক্তি বাড়ানো → কার্সরের পুরুত্ব ট্যাп করুন।

পয়েন্টারের আকার এবং রঙ পরিবর্তন করা

বহিরাগত মাউস বা টাচপ্যাড ব্যবহারের সময় পয়েন্টারটি বড় করুন। আপনি পয়েন্টারের রঙ পরিবর্তন করতে পারেন।

সেটিংস খুলুন, অ্যাক্সেসযোগ্যতা → দৃষ্টিশক্তি বাড়ানো → পয়েন্টারের আকার ও রঙ ট্যাп করুন।

ফন্ট পরিবর্তন করা

ফন্টের আকার এবং স্টাইল পরিবর্তন করুন।

সেটিংস খুলুন এবং অ্যাক্সেসযোগ্যতা → দৃষ্টিশক্তি বাড়ানো → ফন্টের আকার ও ধরন ট্যাп করুন।

স্ক্রিন জুম-এর পরিবর্তন

স্ক্রিনের আইটেমগুলি আরও বড় বা ছোট করা।

সেটিংস খুলুন এবং অ্যাক্সেসযোগ্যতা → দৃষ্টিশক্তি বাড়ানো → স্ক্রিন জুম ট্যাп করুন।

কীবোর্ডের ইনপুট জোরে পড়ে শোনানো হবে

আপনি কীবোর্ডে যা এন্টার করান তা জোরে পড়ার জন্য ডিভাইসটি সেট করুন।

সেটিংস খুলুন, অ্যাক্সেসযোগ্যতা → দৃষ্টিশক্তি বাড়ানো → কীবোর্ডের ইনপুট জোরে পড়ে শোনানো হবে ট্যাপ করুন, এটি চালু করতে সুইচটি ট্যাপ করুন এবং তারপরে একটি অপশন নির্বাচন করুন।

অডিও বিবরণ ব্যবহার করা হচ্ছে

অডিও বিবরণ সরবরাহ করে এমন কোনও ভিডিও প্লে করার সময় অডিও বিবরণ প্লে করতে ডিভাইসটি সেট করুন।

সেটিংস খুলুন, অ্যাক্সেসযোগ্যতা → দৃষ্টিশক্তি বাড়ানো ট্যাপ করুন এবং তারপরে এটি চালু করতে অডিও বিবরণ সুইচটি ট্যাপ করুন।

অ্যাক্সেসিবিলিটির জন্য Bixby Vision

আপনি Bixby Vision অ্যাক্সেসযোগ্যতার ফিচারগুলি চালু করলে, আপনি অতিরিক্ত Bixby Vision ফিচারগুলি ব্যবহার করতে পারেন।

- 1 সেটিংস খুলুন, অ্যাক্সেসযোগ্যতা → দৃষ্টিশক্তি বাড়ানো → অ্যাক্সেসিবিলিটির জন্য Bixby Vision ট্যাপ করুন এবং তারপরে এটি চালু করতে সুইচটি ট্যাপ করুন।
- 2 Bixby Vision খুলুন এ ট্যাপ করুন।
- 3 আপনি যে ফিচারটি ব্যবহার করতে চান সেটি নির্বাচন করুন।
 - **দৃশ্য বর্ণনাকারী:** আপনার ক্যাপচার করা দৃশ্যটি বিশ্লেষণ করুন এবং এটি ভয়েস দিয়ে বর্ণনা করুন।
 - **বস্তু শনাক্তকারক:** বস্তুগুলি শনাক্ত করুন এবং ভয়েস দিয়ে সেগুলি বর্ণনা করুন।
 - **টেক্সট রিডার:** টেক্সটটি শনাক্ত করুন এবং সেগুলি উচ্চস্বরে পড়ুন।
 - **রং শনাক্তকারী:** বস্তুর রঙ শনাক্ত করুন এবং সেগুলি উচ্চস্বরে পড়ুন।



ক্যারিয়ার বা যডেলের উপর নির্ভর করে কিছু ফিচার লভ্য নাও হতে পারে।

ভয়েস লেবেল যোগ করতে ভয়েস রেকর্ডিং যোগ করা

আপনি একই রকম আকারের বস্তু লেবেল দিয়ে পৃথক করার জন্য ভয়েস লেবেল ব্যবহার করতে পারেন। আপনি একটি NFC-সম্প্রদায়িত ভয়েস লেবেলের জন্য একটি ভয়েস রেকর্ডিং নির্ধারণ করতে পারেন। যখন আপনি লেবেলের কাছে আপনার ডিভাইস রাখবেন তখন ভয়েস রেকর্ডিংটি বাজবে।

 এই ফিচারটি ব্যবহার করার আগে NFC ফিচারটি চালু করুন।

- 1 সেটিংস খুলুন এবং অ্যাক্সেসযোগ্যতা → দৃষ্টিশক্তি বাড়ানো → কণ্ঠ লেবেল ট্যাপ করুন।
ভয়েস রেকর্ডারটি খুলবে।
- 2 রেকর্ডিং শুরু করতে  ট্যাপ করুন। মাইক্রোফোনের মধ্যে কথা বলুন।
- 3 আপনার রেকর্ডিং সম্পূর্ণ করা হয়ে গেলে শেষ এ ট্যাপ করুন।
- 4 ভয়েস লেবেলের কাছে আপনার ডিভাইসটি ধরুন।
ভয়েস রেকর্ডিং এর তথ্য ভয়েস লেবেলে লেখা হবে।

TalkBack (ভয়েস ফিডব্যাক)

TalkBack চালু বা বন্ধ করা হচ্ছে

আপনি TalkBack চালু করলে ডিভাইসটি ভয়েস ফিডব্যাক শুরু করবে। যখন আপনি নির্বাচিত ফিচারটিকে একবার ট্যাপ করবেন তখন ডিভাইস স্ক্রিনে যা লেখা আছে তা জোরে জোরে পড়বে। ফিচারটি দুবার ট্যাপ করলে ফিচারটি চালু হবে।

সেটিংস খুলুন, অ্যাক্সেসযোগ্যতা → TalkBack ট্যাপ করুন এবং তারপরে এটি চালু করতে সুইচটি ট্যাপ করুন।

TalkBack বন্ধ করতে সুইচটি ট্যাপ করুন এবং স্ক্রিনের যে কোনও জায়গায় দুবার ট্যাপ করুন।

TalkBack কীভাবে ব্যবহার করবেন তা দেখতে, সেটিংস → টিউটোরিয়াল ও সহায়তা ট্যাপ করুন।

 TalkBack ব্যবহারের সময় কিছু ফিচার উপলভ্য থাকে না।

আঙুল দিয়ে স্ক্রিন নিয়ন্ত্রণ করা

TalkBack ব্যবহার করার সময় স্ক্রিন নিয়ন্ত্রণ করার জন্য আপনি আঙুল দিয়ে বিভিন্ন জেশচার করতে পারেন।

লভ্য আঙুলের জেশচারগুলি দেখতে এবং কাস্টমাইজ করতে সেটিংস খুলুন এবং অ্যাক্সেসযোগ্যতা → TalkBack → সেটিংস → জেশচার কাস্টমাইজ করুন ট্যাপ করুন।

রিডিং মেনু ব্যবহার করা

TalkBack ব্যবহার করার সময় তিন আঙুল দিয়ে বাম বা ডানদিকে সোয়াইপ করুন। রিডিং মেনু প্রদর্শিত হবে এবং ডিভাইস অপশনগুলো জোরে জোরে পড়া হবে। অপশনগুলো দেখার জন্য বাম বা ডানদিকে তিন আঙুল দিয়ে সোয়াইপ করুন। যখন আপনি আপনার পছন্দের অপশন শুনতে পাবেন তখন সেই অপশনটি ব্যবহার করতে অথবা অপশনটির সেটিংস সামঞ্জস্য করতে উপর দিকে বা নিচের দিকে সোয়াইপ করুন। উদাহরণস্বরূপ, যখন আপনি **ভাষ্যের হার** শুনছেন, তখন আপনি উপর বা নিচের দিকে সোয়াইপ করে স্পিচ রেট সামঞ্জস্য করতে পারেন।

ছবির লেবেল যোগ করা এবং পরিচালনা করা

আপনি স্ক্রিনে ছবিতে লেবেল লাগাতে পারেন। যখন সেইসব ছবিগুলি নির্বাচন করা হবে, তখন ডিভাইস জোরে জোরে লেবেলগুলি পড়বে। লেবেল না করা ছবিগুলি উপরের বা নীচের দিকের পর ডানদিকে সোয়াইপ করে লেবেলযুক্ত করুন। তারপর, TalkBack মেনুগুলি উপস্থিত হলে **লেবেল যোগ করুন**-এ ট্যাপ করুন।

লেবেলগুলি পরিচালনা করতে, **সেটিংস** খুলুন এবং **অ্যাক্সেসযোগ্যতা** → **TalkBack** → **সেটিংস** → **উন্নত সেটিংস** → **কাস্টম লেবেলগুলি** ট্যাপ করুন।

TalkBack এর জন্য সেটিংস কনফিগার করা হচ্ছে

আপনার সুবিধামত TalkBack-এর সেটিংস কনফিগার করুন।

সেটিংস খুলুন এবং **অ্যাক্সেসযোগ্যতা** → **TalkBack** → **সেটিংস** ট্যাপ করুন।

- **নতুন 'টকব্যাক' ফিচার:** প্রধান আপডেটগুলি এবং TalkBack এর পরিবর্তনগুলি চেক করুন।
- **টেক্সট-টু-স্পীচ:** যখন TalkBack চালু থাকে তখন ব্যবহৃত টেক্সট-টু-ফিচারগুলির জন্য সেটিংস পরিবর্তন করুন, যেমন ভাষা, স্পিড এবং আরও অনেক কিছু।
- **ভার্বোসিটি:** ভয়েস ফিডব্যাক এর জন্য বিস্তারিত সেটিংস কাস্টমাইজ করুন।
- **সাইন্ড এবং ভাইব্রেশন:** TalkBack-এর জন্য ধ্বনি এবং কম্পন সেটিংস পরিবর্তন করুন।
- **ফোকাস কাস্টমাইজ করুন:** আপনি যখন আইটেমগুলিতে ট্যাপ করবেন তখন যে ফোকাস সূচক দেখা দেবে তার বর্ডার মোটা করতে ডিভাইসটি সেট করুন। আপনি সূচকের রঙ পরিবর্তন করতে পারেন।
- **জেশচার কাস্টমাইজ করুন:** আপনি TalkBack ব্যবহার করার সময় স্ক্রীনটি নিয়ন্ত্রণ করতে এবং জেশচারগুলির জন্য সেটিংস কাস্টমাইজ করতে বিভিন্ন আঙুলের জেশচারগুলি দেখুন।
- **মেনু কাস্টমাইজ করুন:** কোন TalkBack এবং রিডিং মেনু ব্যবহার করবেন তা নির্বাচন করুন।
- **অটোমেটিক বিবরণ:** স্বয়ংক্রিয় বিবরণ সেটিংস কনফিগার করুন। আপনি যখন কোনও লেবেলবিহীন আইকন বা টেক্সট রয়েছে এমন কোনও ছবিতে ফোকাস করেন তখন আপনি বিবরণ শুনতে পারেন।
- **ব্রেইল কীবোর্ড:** একটি 6-ডট ব্রেইল কীবোর্ড ব্যবহার করে স্ক্রীনে অক্ষরগুলি এন্টার করুন।

- **ব্রেইল ডিসপ্লে:** একটি ব্রেইল কীবোর্ড সংযুক্ত করুন এবং সেটিংস পরিবর্তন করুন।
- **টিউটোরিয়াল ও সহায়তা:** কিভাবে TalkBack ব্যবহার করবেন তা জানুন।
- **উন্নত সেটিংস:** TalkBack-এর জন্য অ্যাডভান্সড সেটিংস কনফিগার করুন।
- **Galaxy Store-এ TalkBack খুলুন:** Galaxy Store থেকে TalkBack খুলুন এবং আপডেট চেক করুন।

কীবোর্ড ব্যবহার করে টেক্সট লেখা

কীবোর্ডটি প্রদর্শন করতে টেক্সট ইনপুট ঘরটি ট্যাপ করুন এবং স্ক্রীনের যে কোনও জায়গায় দুবার ট্যাপ করুন। যখন আপনি আপনার আঙুল দিয়ে কীবোর্ড স্পর্শ করবেন, যখন আপনার আঙুলের নিচে থাকা অক্ষর কীগুলি ডিভাইসটি জোরে জোরে পড়বে। যখন আপনি আপনার পছন্দের অক্ষর শুনতে পাবেন তখন সেটিকে নির্বাচন করতে আপনার আঙুল ছেড়ে দিন। অক্ষরটি লিখুন এবং ডিভাইস টেক্সটটিকে জোরে জোরে পড়বে।

অতিরিক্ত অক্ষর লেখা

কী এর জন্য উপলভ্য অতিরিক্ত অক্ষর লিখতে কীবোর্ডে কী স্পর্শ করে ধরে থাকুন। উপলভ্য অক্ষর প্রদর্শন করে কী এর উপরে একটি পপ-আপ উইন্ডো প্রদর্শিত হবে। অক্ষর নির্বাচন করতে, আপনি যে অক্ষরটি চান সেটি না শোনা পর্যন্ত আপনার আঙুল পপ উইন্ডো পর্যন্ত টেনে এনে ছেড়ে দিন।

শ্রবণ সমৃদ্ধকরণ

লাইভ ট্রান্সক্রাইব

ডিভাইসের মাইক্রোফোন ব্যবহার করে স্পীচ ক্যাপচার করতে এবং এটিকে অন-স্ক্রীন টেক্সটে রূপান্তর করতে ডেভাইসটি সেট করুন।

সেটিংস খুলুন, অ্যাক্সেসযোগ্যতা → শ্রবণ সমৃদ্ধকরণ → লাইভ ট্রান্সক্রাইব → লাইভ ট্রান্সক্রাইব-এর শর্টকাট ট্যাপ করুন এবং তারপরে এটি চালু করতে সুইচটি ট্যাপ করুন। এই ফিচারটির সরাসরি ব্যবহার শুরু করতে ক্রিয়াকলাপগুলিতে টিক চিহ্ন দিন। তারপরে, বক্তৃতা ট্রান্সক্রাইব করার জন্য ক্রিয়াটি সম্পাদন করুন।

লাইভ ক্যাপশন

আপনি ভিডিও বা পডকাস্টের মত মিডিয়া কনটেন্ট প্লে করার সময় স্পীচ শনাক্ত করতে এবং স্বয়ংক্রিয়ভাবে ক্যাপশনগুলি জেনারেট করতে ডিভাইসটি সেট করুন।

সেটিংস খুলুন, অ্যাক্সেসযোগ্যতা → শ্রবণ সমৃদ্ধকরণ → লাইভ ক্যাপশন ট্যাপ করুন এবং তারপরে এটি চালু করতে লাইভ ক্যাপশন ব্যবহার করুন সুইচটি ট্যাপ করুন।

ক্যাপশনের সেটিংস

সেটিংস খুলুন, অ্যাক্সেসযোগ্যতা → শ্রবণ সমৃদ্ধকরণ → ক্যাপশন-এর অগ্রাধিকার ট্যাপ করুন এবং তারপরে এটি চালু করতে ক্যাপশনগুলো দেখান সুইচটি ট্যাপ করুন।

ক্যাপশনের সেটিংস কনফিগার করার জন্য একটি অপশন নির্বাচন করুন।

হিয়ারিং এইড সংক্রান্ত সহায়তা

শ্রবনের উপকরণগুলির সাথে আরও ভালভাবে কাজ করার জন্য শব্দের মানকে উন্নত করতে ডিভাইসটি সেট করুন।

সেটিংস খুলুন, অ্যাক্সেসযোগ্যতা → শ্রবণ সমৃদ্ধকরণ → হিয়ারিং এইড সংক্রান্ত সহায়তা ট্যাপ করুন এবং তারপরে এটি চালু করতে হিয়ারিং এইডের সঙ্গতিপূর্ণতা সুইচটি ট্যাপ করুন।

সাউন্ড নোটিফিকেশন

স্মোক ডিটেক্টরের বীপ দেওয়া বা বাচ্চার কান্নার মতো শব্দগুলি শনাক্ত করার জন্য ডিভাইসকে সেট করুন। যখন ডিভাইস শব্দ শনাক্ত করবে তখন এটি কেঁপে উঠবে এবং অ্যালার্ট লগ হিসেবে সংরক্ষিত হবে।

 এই ফিচারটি চালু থাকার সময়, ভয়েস শনাক্তকারীটি কাজ করবে না।

- 1 সেটিংস খুলুন এবং অ্যাক্সেসযোগ্যতা → শ্রবণ সমৃদ্ধকরণ → সাউন্ড নোটিফিকেশন → সাউন্ড নোটিফিকেশন খুলুন ট্যাপ করুন।
- 2 ধ্বনি বিজ্ঞপ্তি ফিচারটি চালু করতে অন-স্ক্রীন নির্দেশাবলী অনুসরণ করুন। কোনো সাউন্ড শনাক্তকৃত হলে, টাইমলাইনে লগটি ডিসপ্লে হবে। লগটি চেক করতে, < ট্যাপ করুন।
- 3 আপনি যদি এই ফিচারটি বন্ধ করতে চান, তবে এটি বন্ধ করতে 'সাউন্ড নোটিফিকেশন' ফিচার ব্যবহার করুন সুইচটি ট্যাপ করুন এবং  ট্যাপ করুন।

চারপাশের শব্দ বাড়ান

আপনি হেডফোনগুলি ব্যবহার করার সময় আরও ভালো করে শুনতে আপনাকে সাহায্য করার জন্য আপনার আশে পাশের শব্দ বাড়াতে ডিভাইসটি সেট করুন।

- 1 সেটিংস খুলুন, অ্যাক্সেসযোগ্যতা → শ্রবণ সমৃদ্ধকরণ → চারপাশের শব্দ বাড়ান ট্যাপ করুন এবং তারপরে এটি চালু করতে চারপাশের শব্দ বাড়ান-এর শর্টকাট সুইচটি ট্যাপ করুন।
- 2 এই ফিচারটির সরাসরি ব্যবহার শুরু করতে ক্রিয়াকলাপগুলিতে টিক চিহ্ন দিন।
- 3 ডিভাইসে হেডফোনগুলি সংযোগ করুন এবং সেগুলি পরেন।
- 4 কর্ম সম্পাদন করুন।

ধ্বনি সমন্বয়

সেরা শব্দের গুণমান খুঁজতে শব্দের সেটিং অপ্টিমাইজ করুন এবং এটি কল বা মিডিয়া প্লেয়ারের জন্য ব্যবহার করুন।

সেটিংস খুলুন, অ্যাক্সেসযোগ্যতা → শ্রবণ সমৃদ্ধকরণ → ধ্বনি সমন্বয় ট্যাপ করুন, এটি চালু করতে সুইচটি ট্যাপ করুন এবং তারপরে সাউন্ড সেটিংটি অপ্টিমাইজ করুন।

সমস্ত শব্দ বন্ধ করা

ডিভাইসকে ডিভাইসের সমস্ত শব্দ, মিডিয়া শব্দ এবং কলের সময় কলার ভয়েস নিঃশব্দ করার ক্ষেত্রে ডিভাইস সেট করুন।

সেটিংস খুলুন, অ্যাক্সেসযোগ্যতা → শ্রবণ সমৃদ্ধকরণ ট্যাপ করুন এবং তারপরে এটি চালু করতে সব সাউন্ড মৌন করুন ট্যাপ করুন।

মনো অডিও

যোনো অডিও স্টিরিও সাউন্ডকে একটি সিগনালে একত্রিত করে, যা সমস্ত হেডফোন স্পীকারের মাধ্যমে চালানো হয়। যদি আপনার শ্রবণশক্তি জনিত সমস্যা থাকে বা একক ইয়ারব্যাড যদি বেশি সুবিধাজনক হয় তাহলে এটি ব্যবহার করুন।

সেটিংস খুলুন, অ্যাক্সেসযোগ্যতা → শ্রবণ সমৃদ্ধকরণ ট্যাপ করুন এবং তারপরে এটি চালু করতে মনো অডিও সুইচটি ট্যাপ করুন।

শব্দের ভারসাম্য সামঞ্জস্য করুন

শব্দের ভারসাম্য সামঞ্জস্য করতে ডিভাইস সেট করুন।

1 সেটিংস খুলুন এবং অ্যাক্সেসযোগ্যতা → শ্রবণ সমৃদ্ধকরণ ট্যাপ করুন।

2 বায়/ডান শব্দ ব্যালেন্স এর অধীনে বায় বা ডানদিকে শব্দ ভারসাম্য সামঞ্জস্য করতে অ্যাডজাস্টমেন্ট বার টেনে আনুন।

মিথস্ক্রিয়া ও নৈপুণ্য

ইউনিভার্সাল পরিবর্তন

আপনি একটি বাহ্যিক সুইচ সংযোগ করে বা মাথার নড়াচড়া এবং মুখের জেশচারগুলি ব্যবহার করে স্ক্রীনটি নিয়ন্ত্রণ করতে পারেন।

- 1 সেটিংস খুলুন এবং অ্যাক্সেসযোগ্যতা → মিথস্ক্রিয়া ও নৈপুণ্য → ইউনিভার্সাল পরিবর্তন ট্যাপ করুন।
- 2 স্ক্রিনের নির্দেশাবলি পড়ুন এবং সম্পন্ন-এ ট্যাপ করুন।
- 3 সুইচটি চালু করতে এটি ট্যাপ করুন।
- 4 যদি ডিভাইসে ইউনিভার্সাল সুইচগুলো রেজিস্টার করা না থাকে, তাহলে সুইচ যোগ করুন এ ট্যাপ করুন এবং ডিভাইসটি নিয়ন্ত্রণ করতে সুইচগুলো সেট করুন।

 ইউনিভার্সাল সুইচ ফিচারটি চালু করতে, ডিভাইসে কমপক্ষে একটি সুইচ নিবন্ধিত হওয়া আবশ্যিক।

ডিভাইসটি নিয়ন্ত্রণ করতে সুইচগুলো সেট করতে, সুইচগুলো-এর অধীনে সুইচ এ ট্যাপ করুন।

এই ফিচারটি বন্ধ করতে, সাইড বাটন এবং ভলিউম আপ বাটনটি একসাথে টিপুন।

সহায়ক মেনু

সহায়ক শর্টকাট আইকন প্রদর্শন করা

অ্যাপ অ্যাক্সেস, ফিচার এবং সেটিংসের জন্য সহায়ক শর্টকাট আইকন প্রদর্শন করার জন্য ডিভাইস সেট করুন। আইকনে সহায়ক মেনুগুলোতে ট্যাপ করার মাধ্যমে আপনি ডিভাইস নিয়ন্ত্রণ করতে পারেন।

- 1 সেটিংস খুলুন এবং অ্যাক্সেসযোগ্যতা → মিথস্ক্রিয়া ও নৈপুণ্য → সহায়ক মেনু ট্যাপ করুন।

- 2 সুইচটি চালু করতে এটি ট্যাপ করুন।

স্ক্রিনের নিচের ডানদিকে সহায়ক শর্টকাট আইকন প্রদর্শিত হয়।

সহায়ক শর্টকাট আইকনের স্বচ্ছতার মাত্রা সামঞ্জস্য করতে, স্বচ্ছতা এর অধীনে অ্যাডজাস্টমেন্ট বার টেনে আনুন।

সহায়ক মেনুগুলো অ্যাক্সেস করা

যেকোন স্ক্রীন থেকে সহায়ক মেনুগুলোর অ্যাক্সেসের জন্য ফ্ল্যাটিং আইকন হিসেবে সহায়ক শর্টকাট আইকন।

যখন আপনি সহায়ক শর্টকাট আইকনে ট্যাপ করবেন, তখন আইকন অল্প প্রসারিত হবে এবং আইকনে সহায়ক মেনু প্রদর্শিত হবে। অন্যান্য মেনু নির্বাচন করতে বাম বা ডানদিক নির্দেশিত তীরচিহ্নে ট্যাপ করুন অথবা বাম বা ডানদিকে সোয়াইপ করুন।

উন্নত সহায়ক মেনু ব্যবহার করা

নির্বাচিত অ্যাপগুলোর জন্য উন্নত সহায়ক মেনু প্রদর্শন করতে ডিভাইসটি সেট করুন।

সেটিংস খুলুন, অ্যাক্সেসযোগ্যতা → মিথস্ক্রিয়া ও নৈপুণ্য → সহায়ক মেনু → ট্যাপ করুন এটির মাধ্যমে প্রাসঙ্গিক মেনুগুলো দেখাতে অ্যাপ নির্বাচন করুন এবং তারপরে আপনি যে অ্যাপগুলি চালু করতে চান তার পাশের সুইচগুলি ট্যাপ করুন।

Voice Access

ভয়েস দ্বারা আপনার ডিভাইস নিয়ন্ত্রণ করতে এই ফিচারটি ব্যবহার করুন।

সেটিংস খুলুন, অ্যাক্সেসযোগ্যতা → মিথস্ক্রিয়া ও নৈপুণ্য → Voice Access ট্যাপ করুন এবং তারপরে এটি চালু করতে সুইচটি ট্যাপ করুন।

ফোন ধরা বা কাটা

ফোন ধরা ও কাটার জন্য পদ্ধতিটির পরিবর্তন করুন।

সেটিংস খুলুন, অ্যাক্সেসযোগ্যতা → মিথস্ক্রিয়া ও নৈপুণ্য → কলগুলো গ্রহণ এবং শেষ করা ট্যাপ করুন এবং তারপরে আপনি যে পদ্ধতিটি চান তার সুইচটি ট্যাপ করুন।

মিথস্ক্রিয়া নিয়ন্ত্রণ

অ্যাপগুলি ব্যবহার করার সময় ইনপুটগুলিতে ডিভাইসের প্রতিক্রিয়া সীমাবদ্ধ করতে মিথস্ক্রিয়া নিয়ন্ত্রণ মোডটি চালু করুন।

- 1 সেটিংস খুলুন এবং অ্যাক্সেসযোগ্যতা → মিথস্ক্রিয়া ও নৈপুণ্য → মিথস্ক্রিয়া নিয়ন্ত্রণ ট্যাপ করুন।
- 2 এটি চালু করতে মিথস্ক্রিয়া নিয়ন্ত্রণ-এর শর্টকাট সুইচটি ট্যাপ করুন।
- 3 কোনও অ্যাপ্লিকেশন ব্যবহার করার সময় সাইড বাটন এবং ভলিউম আপ বাটনটি একসাথে টিপুন।

4 ফ্রেমের আকার সামঞ্জস্য করুন এবং আপনি যেটি নিষিদ্ধ করতে চান সেই এরিয়াটির চারপাশে লাইন টেনে দিন।

5 **সম্পন্ন** এ ট্যাপ করুন।

ডিভাইস নিষিদ্ধ এলাকা প্রদর্শন করে। আপনি যখন এটি স্পর্শ করবেন তখন সীমাবদ্ধ এরিয়াটি প্রতিক্রিয়া দেখাবে না এবং ডিভাইসের বাটনগুলি অবরুদ্ধ হবে। যাইহোক, আপনি মিথস্ক্রিয়া নিয়ন্ত্রণ মোডে সাইড বাটন, ভলিউমের বাটন এবং কীবোর্ডের জন্য ফাংশনগুলি আনলক করতে পারেন।

মিথস্ক্রিয়া নিয়ন্ত্রণ মোডটি বন্ধ করতে, সাইড বাটন এবং ভলিউম আপ বাটনটি একসাথে টিপুন।

মিথস্ক্রিয়া নিয়ন্ত্রণ মোডটি বন্ধ করার পরে ডিভাইসটি লক করতে **সেটিংস** খুলুন, **অ্যাক্সেসযোগ্যতা** → **মিথস্ক্রিয়া ও নৈপুণ্য** → **মিথস্ক্রিয়া নিয়ন্ত্রণ** ট্যাপ করুন এবং তারপরে এটি চালু করতে **নিষ্ক্রিয় হলে স্ক্রিন লক হবে** ট্যাপ করুন।

স্পর্শ করে ধরে রাখার বিলম্ব

স্ক্রীনটি স্পর্শ এবং ধরে রাখার জন্য শনাক্তকারীর সময় সেট করুন।

সেটিংস খুলুন, **অ্যাক্সেসযোগ্যতা** → **মিথস্ক্রিয়া ও নৈপুণ্য** → **স্পর্শ করে ধরে রাখার বিলম্ব** ট্যাপ করুন এবং তারপরে একটি অপশন নির্বাচন করুন।

ট্যাপের মেয়াদ

ডিভাইসটিকে একটি ট্যাপ হিসেবে শনাক্ত করানোর জন্য আপনাকে অবশ্যই স্ক্রিনটিকে স্পর্শ করতে হবে।

সেটিংস খুলুন, **অ্যাক্সেসযোগ্যতা** → **মিথস্ক্রিয়া ও নৈপুণ্য** → **ট্যাপের মেয়াদ** ট্যাপ করুন, এটি চালু করতে সুইচটি ট্যাপ করুন এবং তারপরে সময়টি সেট করুন।

পুনরাবৃত্ত স্পর্শগুলো উপেক্ষা করুন

যখন আপনি বার বার স্ক্রিনে ট্যাপ করবেন তখন সেট করা সময়ের মধ্যে শুধুমাত্র প্রথম ট্যাপটিকে শনাক্ত করতে ডিভাইসটি সেট করুন।

সেটিংস খুলুন, **অ্যাক্সেসযোগ্যতা** → **মিথস্ক্রিয়া ও নৈপুণ্য** → **পুনরাবৃত্ত স্পর্শগুলো উপেক্ষা করুন** ট্যাপ করুন, এটি চালু করতে সুইচটি ট্যাপ করুন এবং তারপরে সময়টি সেট করুন।

পয়েন্টার বন্ধ হলে অটো অ্যাকশন

যখন আপনি কোন আইটেমের উপর মাউস পয়েন্টার রাখেন তখন নিজে থেকেই আইটেম নির্বাচন করার জন্য ডিভাইস সেট করুন। আপনি যখন পয়েন্টারটি স্ক্রিনের কোনও কোণে সরান তখন আপনি ব্যবহার করার জন্য ক্রিয়াকলাপগুলিও বরাদ্দ করতে পারেন।

সেটিংস খুলুন, অ্যাক্সেসযোগ্যতা → মিথস্ক্রিয়া ও নৈপুণ্য → পয়েন্টার বন্ধ হলে অটো অ্যাকশন ট্যাপ করুন এবং তারপরে এটি চালু করতে অটো ক্লিক সুইচটি ট্যাপ করুন। কোণার ক্রিয়াকলাপগুলি বরাদ্দ করতে, **কর্নারে অ্যাকশন**-এর অধীনে একটি অপশন নির্বাচন করুন এবং একটি ক্রিয়া নির্বাচন করুন।

স্টিকি কী

প্রেস করা অবস্থায় থাকতে একটি বাহ্যিক কীবোর্ডের পরিবর্তনকারী কী সেট করুন যেমন Shift, Ctrl বা Alt কী। এটি আপনাকে একই সময়ে দুটি কী প্রেস না করেই কীবোর্ডের শর্টকাটগুলি ব্যবহার করতে সাহায্য করে।

সেটিংস খুলুন, অ্যাক্সেসযোগ্যতা → মিথস্ক্রিয়া ও নৈপুণ্য ট্যাপ করুন এবং তারপরে এটি চালু করতে **স্টিকি কী** সুইচটি ট্যাপ করুন।

ধীরগতির কীসমূহ

বাহ্যিক কীবোর্ডে একটি কী প্রেস করার জন্য শনাক্তকারী সময়টি সেট করুন।

সেটিংস খুলুন, অ্যাক্সেসযোগ্যতা → মিথস্ক্রিয়া ও নৈপুণ্য → **ধীরগতির কীসমূহ** ট্যাপ করুন, এটি চালু করতে সুইচটি ট্যাপ করুন এবং তারপরে সময়সেট করুন।

বাউন্স কী

যখন আপনি বার বার একই কীতে ট্যাপ করবেন তখন সেট করা সময়ের মধ্যে শুধুমাত্র প্রথমবার একটি কী প্রেস করবেন তা শনাক্ত করতে ডিভাইসটি সেট করুন।

সেটিংস খুলুন, অ্যাক্সেসযোগ্যতা → মিথস্ক্রিয়া ও নৈপুণ্য → **বাউন্স কী** ট্যাপ করুন, এটি চালু করতে সুইচটি ট্যাপ করুন এবং তারপরে সময়সেট করুন।

উচ্চতর সেটিংস

অ্যাক্সেসযোগ্যতার ফিচারগুলি সরাসরি চালু করা

অ্যাক্সেসযোগ্যতার ফিচারগুলি সরাসরি খুলতে সেট করুন।

সেটিংস খুলুন এবং অ্যাক্সেসযোগ্যতা → উচ্চতর সেটিংস ট্যাপ করুন। অ্যাক্সেসিবিলিটি বাটন → অ্যাকশনগুলো নির্বাচন করুন ট্যাপ করুন, বা সাইড ও ভলিউম বাড়ান বাটন বা ভলিউম বাড়ান ও কমান বাটন নির্বাচন করুন এবং তারপরে আপনি যে অ্যাক্সেসযোগ্যতা ফিচারগুলি ব্যবহার করতে চান তা টিক করুন।

লাইট নোটিফিকেশন সেট করা

যখন অ্যালার্ম বাজবে বা আপনার ইনকামিং কল বা নতুন মেসেজের বিজ্ঞপ্তি আসবে তখন যেন স্ক্রিন জ্বলে ওঠে তার জন্য ডিভাইস সেট করুন।

সেটিংস খুলুন, অ্যাক্সেসযোগ্যতা → উচ্চতর সেটিংস → ফ্ল্যাশ বিজ্ঞপ্তি ট্যাপ করুন এবং তারপরে আপনি যে অপশনগুলি চালু করতে চান তার পাশের সুইচগুলি ট্যাপ করুন।

ব্যবস্থা নেয়ার সময় হয়েছে

পপ-আপ উইন্ডো প্রদর্শন করতে সময়ের পরিমাণ সেট করুন যেটি আপনাকে পদক্ষেপ নিতে বলবে যেমন বিজ্ঞপ্তি বা ভলিউম কন্ট্রোলার।

সেটিংস খুলুন, অ্যাক্সেসযোগ্যতা → উচ্চতর সেটিংস → ব্যবস্থা নেয়ার সময় হয়েছে ট্যাপ করুন এবং তারপরে একটি অপশন নির্বাচন করুন।

ইনস্টলকৃত অ্যাপ

ডিভাইসে ইনস্টল করা অ্যাক্সেসযোগ্যতার পরিষেবাগুলি দেখুন।

সেটিংস খুলুন এবং অ্যাক্সেসযোগ্যতা → ইনস্টলকৃত অ্যাপ ট্যাপ করুন।

ট্রাবলশুটিং

কোনও Samsung সার্ভিস সেন্টার বা কোনও অনুমোদিত পরিষেবা কেন্দ্রের সাথে যোগাযোগ করার আগে, অনুগ্রহ করে নিম্নলিখিত সমাধানগুলি চেষ্টা করুন। কিছু পরিস্থিতি আপনার ডিভাইসে প্রযোজ্য নাও হতে পারে।

ডিভাইসটি ব্যবহার করার সময় আপনি যে সমস্যার মুখোমুখি হতে পারেন তা সমাধান করতে আপনি Samsung Members ব্যবহার করতে পারেন।

যখন আপনি আপনার ডিভাইসটি চালু করেন বা যখন আপনি ডিভাইসটি ব্যবহার করছেন, তখন এটি আপনাকে নিম্নলিখিত কোডগুলির মধ্যে একটি এন্টার করতে অনুরোধ করবে:

- পাসওয়ার্ড: যখন ডিভাইস লক ফিচারটি চালু থাকে, তখন আপনাকে অবশ্যই ডিভাইসের জন্য আপনার সেট করা পাসওয়ার্ডটি এন্টার করতে হবে।
- PIN: যখন প্রথমবার ডিভাইসটি ব্যবহার করার সময় বা PIN-এর প্রয়োজনীয়তা চালু থাকলে, আপনাকে অবশ্যই SIM বা USIM কার্ডের সঙ্গে প্রদত্ত PIN অবশ্যই দিতে হবে। লক SIM কার্ড মেনুটি ব্যবহার করে আপনি এই ফিচারটি বন্ধ করতে পারেন।
- PUK: কয়েকবার ভুল PIN দেওয়ার কারণে আপনার SIM বা USIM কার্ড অवरুদ্ধ হয়ে যায়। আপনাকে অবশ্যই আপনার ক্যারিয়ার দ্বারা সরবরাহিত PUK প্রবেশ করতে হবে।
- PIN2: যখন আপনি PIN2 প্রয়োজন এমন কোন মেনু অ্যাক্সেস করছেন, তখন আপনাকে অবশ্যই SIM বা USIM কার্ডের সঙ্গে প্রদত্ত PIN2 ব্যবহার করতে হবে। আরও তথ্যের জন্য, আপনার ক্যারিয়ারের সাথে যোগাযোগ করুন।

আপনার ডিভাইস নেটওয়ার্ক বা পরিষেবা ত্রুটির মেসেজ প্রদর্শন করে

- যখন আপনি দুর্বল সংকেত বা নিম্ন রিসেপশনের এলাকায় থাকেন, আপনি রিসেপশন হারাতে পারেন। অন্য এলাকায় সরে যান এবং আবার চেষ্টা করুন। চলমান থাকাকালীন, ত্রুটির মেসেজ বারবার প্রদর্শিত হতে পারে।
- আপনি একটি সাবস্ক্রিপশন ছাড়া কিছু অপশন অ্যাক্সেস করতে পারবেন না। আরও তথ্যের জন্য, আপনার ক্যারিয়ারের সাথে যোগাযোগ করুন।

আপনার ডিভাইস চালু হচ্ছে না

ব্যাটারিটি সম্পূর্ণভাবে ডিসচার্জ হয়ে গেলে, আপনার ডিভাইসটি চালু হবে না। ডিভাইসটি চালু করার আগে ব্যাটারিটি সম্পূর্ণরূপে চার্জ করুন।

টাচ স্ক্রীনটি ধীরে ধীরে বা অনুপযুক্তভাবে কাজ করে

- নিম্নলিখিত পরিস্থিতিতে টাচ স্ক্রীনটি সঠিকভাবে কাজ নাও করতে পারে:
 - আপনি যদি স্ক্রীনে একটি স্ক্রীন প্রটেক্টর বা ঐচ্ছিক আনুষঙ্গিক সংযুক্ত করেন
 - আপনি যদি গ্লাভস পরে থাকেন, যদি স্ক্রীন স্পর্শ করার সময় আপনার হাত পরিষ্কার না থাকে, বা আপনি যদি কোনও ধারালো বস্তু বা আপনার আঙুল দিয়ে স্ক্রীনটি ট্যাপ করেন
 - আর্দ্র পরিস্থিতিতে বা পানির সংস্পর্শে এলে
- যে কোনও অস্থায়ী সফটওয়্যার সমস্যা পরিষ্কার করতে আপনার ডিভাইসটি পুনঃশুরু করুন।
- নিশ্চিত করুন যে আপনার ডিভাইস সফটওয়্যারটি সর্বসাম্প্রতিক সংস্করণে আপডেট করা হয়েছে।
- যদি স্ক্রীন স্ক্র্যাচ বা ক্ষতিগ্রস্ত হলে, কোনও Samsung সার্ভিস সেন্টার বা কোনও অনুমোদিত পরিষেবা কেন্দ্রে যান।

আপনার ডিভাইস হিমায়িত হয় বা একটি যারাত্মক সমস্যার সম্মুখীন হয়

নিম্নলিখিত সমাধানগুলি চেষ্টা করুন। সমস্যাটি এখনও সমাধান না হলে, একটি Samsung সার্ভিস সেন্টার বা একটি অনুমোদিত পরিষেবা কেন্দ্রের সাথে যোগাযোগ করুন।

ডিভাইসটি রিস্টার্ট করা

যদি আপনার ডিভাইসটি স্থির হয়ে যায় বা হ্যাং করে, তাহলে আপনাকে অ্যাপ বন্ধ করতে হতে পারে অথবা ডিভাইসটিকে বন্ধ করে পুনরায় চালু করতে হতে পারে।

ফোর্স রিস্টার্ট করা

আপনার ডিভাইসটি যদি আটকে যায় এবং কাজ না করে, তবে এটি পুনরায় চালু করতে সাইড বাটন এবং ভলিউম কমান বাটনটি একসাথে 7 সেকেন্ডের ও বেশি সময় ধরে টিপুন এবং ধরে থাকুন।

ডিভাইসটি রিসেট করা

যদি এই পদ্ধতিগুলি আপনার সমস্যার সমাধান না করে তবে একটি ফ্যাক্টরি ডেটা রিসেট সম্পাদন করুন।

সেটিংস খুলুন এবং সাধারণ ব্যবস্থাপনা → রিসেট → ফ্যাক্টরি ডাটা রিসেট → রিসেট → সবগুলো মুছে ফেলুন ট্যাপ করুন। ফ্যাক্টরি ডাটা রিসেট করার আগে, ডিভাইসটিতে সঞ্চিত সমস্ত গুরুত্বপূর্ণ ডাটার ব্যাকআপ কপি তৈরি করতে ভুলবেন না।

কল কানেক্ট হয় না

- আপনি সঠিক সেলুলার নেটওয়ার্ক অ্যাক্সেস করছেন তা নিশ্চিত করুন।
- নিশ্চিত করুন যে আপনি যে ফোন নম্বরটি ডায়াল করছেন তার জন্য আপনি কল বারিং সেট করেননি।
- নিশ্চিত করুন যে আপনি ইনকামিং ফোন নম্বরটির জন্য কল বারিং সেট করেননি।

অন্য কেউই আপনাকে কলে কথা বলতে শুনতে পায়না

- নিশ্চিত করুন যে আপনি অন্তর্নির্মিত মাইক্রোফোনটি ঢাকা দিচ্ছেন না।
- নিশ্চিত করুন যে মাইক্রোফোনটি আপনার মুখের কাছে রয়েছে।
- আপনি যদি হেডফোনগুলি ব্যবহার করেন তবে সেগুলি সঠিকভাবে সংযুক্ত রয়েছে তা নিশ্চিত করুন।

একটি কলের সময় শব্দ প্রতিধ্বনি

ভলিউমের বাটনটি টিপে ভলিউমটি সামঞ্জস্য করুন বা অন্য অঞ্চলে যান।

একটি সেলুলার নেটওয়ার্ক বা ইন্টারনেট প্রায়ই সংযোগ বিচ্ছিন্ন হয় বা অডিও যান খারাপ হয়

- নিশ্চিত করুন যে আপনি ডিভাইসের অভ্যন্তরীণ অ্যান্টেনাকে ব্লক করছেন না।
- যখন আপনি দুর্বল সংকেত বা নিম্ন রিসেপশনের এলাকায় থাকেন, আপনি রিসেপশন হারাতে পারেন। ক্যারিয়ারের বেস স্টেশনের সমস্যার কারণে আপনার সংযোগের সমস্যা হতে পারে। অন্য এলাকায় সরে যান এবং আবার চেষ্টা করুন।
- সরানোর সময় ডিভাইসটি ব্যবহার করার সময়, ক্যারিয়ারের নেটওয়ার্কে সমস্যার কারণে ওয়্যারলেস নেটওয়ার্ক পরিষেবাগুলি অক্ষয় হতে পারে।

ব্যাটারি সঠিকভাবে চার্জ হয় না (Samsung-অনুমোদিত চার্জারগুলির জন্য)

- চার্জার যে সঠিকভাবে সংযুক্ত করা হয়েছে তা নিশ্চিত করুন।
- একটি Samsung সার্ভিস সেন্টার বা একটি অনুমোদিত পরিষেবা কেন্দ্রে যান এবং ব্যাটারিটি প্রতিস্থাপিত করুন।

প্রথম ক্রয়ের থেকে এখন ব্যাটারিটি দ্রুত হ্রাস হয়

- যখন আপনি খুব শীতল বা খুব গরম তাপমাত্রায় ডিভাইসটি বা ব্যাটারিটি প্রকাশ করেন, প্রয়োজনীয় চার্জ হ্রাস হতে পারে।
- আপনি যখন নির্দিষ্ট ফিচার বা অ্যাপ ব্যবহার করেন যেমন GPS, গেমস বা ইন্টারনেট তখন ব্যাটারির খরচ বৃদ্ধি পাবে।
- ব্যাটারিটি উপভোগ্য এবং প্রয়োজনীয় চার্জ সময়ের সাথে কম হতে থাকবে।

ক্যামেরা খোলার সময় ক্রটি মেসেজগুলি উপস্থিত হয়

ক্যামেরা অ্যাপটি ব্যবস্থাপনা করার জন্য আপনার ডিভাইসে পর্যাপ্ত লভ্য স্টোরেজ ব্যাটারি পাওয়ার থাকতে হবে। ক্যামেরা খোলার সময় যদি আপনি ক্রটির মেসেজ পান, তবে নিম্নলিখিতগুলি চেষ্টা করুন:

- ব্যাটারিটি চার্জ করুন।
- আপনার ডিভাইস থেকে কম্পিউটারে ফাইলগুলি স্থানান্তর করে কিছু স্টোরেজ খালি করুন অথবা ফাইলগুলি ডিভাইস থেকে ডিলিট করুন।
- ডিভাইসটি পুনরায় শুরু করুন।

এই টিপসগুলি চেষ্টা করার পরেও আপনার যদি ক্যামেরা অ্যাপটিতে এখনও সমস্যা হয় তবে কোনও Samsung সার্ভিস সেন্টার বা কোনও অনুমোদিত পরিষেবা কেন্দ্রের সাথে যোগাযোগ করুন।

প্রিভিউ এর তুলনায় ছবির মান অতি নিম্ন

- পরিবেশ এবং আপনার ব্যবহৃত ফটোগ্রাফির কৌশলগুলির উপর নির্ভর করে আপনার ফটোগুলির মান পরিবর্তিত হতে পারে।
- যদি আপনি অন্ধকার জায়গায় ছবি তোলেন, রাত্ৰিবেলায়, বা ইন্ডোরে, ছবিতে ক্রটি ঘটতে পারে অথবা ছবিগুলি আউট অফ ফোকাস হতে পারে।

মাল্টিমিডিয়া ফাইল খোলার সময় ক্রটির মেসেজ প্রদর্শিত হয়

আপনি যদি ক্রটির মেসেজ পান বা আপনার ডিভাইসে মাল্টিমিডিয়া ফাইল খুললে তা না চলে, তখন নিম্নলিখিতগুলি চেষ্টা করুন:

- আপনার ডিভাইস থেকে কম্পিউটারে ফাইলগুলি স্থানান্তর করে কিছু স্টোরেজ খালি করুন অথবা ফাইলগুলি ডিভাইস থেকে ডিলিট করুন।
- নিশ্চিত করুন যে মিউজিক ফাইলটি ডিজিটাল রাইটস ম্যানেজমেন্ট (DRM) - প্রোটেক্টেড নয়। যদি ফাইলটি DRM-প্রোটেক্টেড হয়, তবে নিশ্চিত করুন যে আপনার কাছে ফাইলটি চালানোর জন্য উপযুক্ত লাইসেন্স বা কী আছে।

- নিশ্চিত করুন যে ফাইল ফরম্যাটটি ডিভাইস দ্বারা সমর্থিত। যদি একটি ফাইল ফরম্যাট সমর্থিত না হয়, যেমন DivX বা AC3, এটি সমর্থন করে এমন একটি অ্যাপ ইনস্টল করুন। আপনার ডিভাইস দ্বারা সমর্থিত ফাইল ফরম্যাটগুলি চেক করতে, Samsung ওয়েবসাইটটি দেখুন।
- আপনার ডিভাইসটি ডিভাইসের সাথে ক্যাপচার করা ফটো এবং ভিডিও সমর্থন করে। অন্যান্য ডিভাইস দ্বারা ক্যাপচার করা ফটো এবং ভিডিও সঠিকভাবে কাজ নাও করতে পারে।
- আপনার ডিভাইস মাল্টিমিডিয়া ফাইলগুলিকে সমর্থন করে যা আপনার ক্যারিয়ার বা অতিরিক্ত পরিষেবাদি সরবরাহকারীদের দ্বারা অনুমোদিত। ইন্টারনেটে প্রচারিত কিছু বিষয়বস্তু, যেমন রিংটোন, ভিডিও বা ওয়ালপেপার সঠিকভাবে কাজ নাও করতে পারে।

Bluetooth ভাল কাজ করছে না

যদি অন্য Bluetooth ডিভাইসটি অবস্থিত না থাকে বা সংযোগ সমস্যা বা কার্যকারিতা খারাপ হয় তবে নিম্নলিখিতগুলি চেষ্টা করুন:

- নিশ্চিত করুন যে আপনি যে ডিভাইসটির সাথে সংযুক্ত করতে চাইছেন সেটি স্ক্যান করার জন্য বা সংযুক্ত করার জন্য প্রস্তুত।
- নিশ্চিত করুন যে আপনার ফোন এবং অন্য Bluetooth ডিভাইসটি সর্বোচ্চ Bluetooth পরিসীমা (10 m) এর মধ্যে রয়েছে।
- আপনার ফোনে, **সেটিংস** খুলুন, **সংযোগ** ট্যাপ করুন এবং তারপরে এটি আবার চালু করতে **Bluetooth** সুইচটি ট্যাপ করুন।
- আপনার ফোনে, **সেটিংস** খুলুন, **সাধারণ ব্যবস্থাপনা** → **রিসেট** → **ওয়াই-ফাই ও Bluetooth সেটিংস রিসেট করুন** → **সেটিংস রিসেট করুন** নেটওয়ার্ক সেটিংস রিসেট করতে ট্যাপ করুন। রিসেট করার সময় আপনি নিবন্ধিত তথ্য হারাতে পারেন।

যদি এই টিপসগুলি সমস্যার সমাধান না করে তবে একটি Samsung সার্ভিস সেন্টার বা একটি অনুমোদিত পরিষেবা কেন্দ্রের সাথে যোগাযোগ করুন।

আপনি যখন ডিভাইসটিকে কোনও কম্পিউটারের সাথে সংযুক্ত করেন তখন কোনও সংযোগ তৈরি হয় না

- নিশ্চিত করুন যে আপনি যে USB ক্যাবলটা ব্যবহার করছেন সেটা আপনার ডিভাইসের সাথে সামঞ্জস্যপূর্ণ।
- আপনার কম্পিউটারে যথাযথ ড্রাইভার ইনস্টল করা এবং আপডেট করা আছে তা নিশ্চিত করুন।

আপনার ডিভাইস আপনার বর্তমান অবস্থান খুঁজে পাচ্ছে না

কিছু অবস্থানে GPS সংকেত বাধাগ্রস্ত হতে পারে, যেমন ইন্ডোর-এ। এই পরিস্থিতিতে আপনার বর্তমান অবস্থান খুঁজে পেতে Wi-Fi বা একটি মোবাইল নেটওয়ার্ক ব্যবহার করার জন্য ডিভাইস সেট করুন।

ডিভাইসে সঞ্চিত ডাটা হারিয়ে গেছে

সর্বদা ডিভাইসে সঞ্চিত সমস্ত গুরুত্বপূর্ণ ডাটার ব্যাকআপ কপি তৈরি করে রাখুন। অন্যথায়, আপনি ক্ষতিগ্রস্ত বা হারিয়ে গেলে ডেটা পুনরুদ্ধার করতে পারবেন না। Samsung ডিভাইসে সঞ্চিত ডাটা হারানোর জন্য দায়ী নয়।

ডিভাইস কেসের বাইরের চারপাশে একটি ছোট ফাঁক প্রদর্শিত হয়

- এই ফাঁকটি একটি প্রয়োজনীয় উৎপাদন ফিচার এবং কিছু ছোটখাট রকিং বা অংশের কম্পন হতে পারে।
- সময়ের সাথে সাথে, অংশগুলির মধ্যে ঘর্ষণের কারণে এই ফাঁকটি সামান্য পরিমাণে প্রসারিত হতে পারে।

ডিভাইসের স্টোরেজে পর্যাপ্ত স্পেস নেই

স্টোরেজ স্পেস খালি করার জন্য ডিভাইস কেয়ার ফিচার ব্যবহার করে অপ্রয়োজনীয় ডাটা যেমন ক্যাশ ডিলিট করুন অথবা অব্যবহৃত অ্যাপস বা ফাইল ম্যানুয়ালি ডিলিট করুন।

হোম বাটন প্রদর্শিত হয় না

কিছু অ্যাপ বা ফিচার ব্যবহার করার সময় হোম বাটন ধারণকারী ন্যাভিগেশন বারটি অদৃশ্য হয়ে যেতে পারে। নেভিগেশন বারটি অ্যাক্সেস করতে, স্ক্রিনের নীচের থেকে উপরের দিকে টানুন।

কপিরাইট

কপিরাইট © 2024 Samsung Electronics Co., Ltd.

এই গাইডটি আন্তর্জাতিক কপিরাইট আইনের অধীনে সুরক্ষিত।

কোনও তথ্য স্টোরেজ এবং পুনরুদ্ধার সিস্টেমে ফটোকপি, রেকর্ড, স্টোর করা সহ এই গাইডের কোনও অংশ নকল, বিতরণ, অনুবাদ করা বা যে কোনো ভাবে বা আকারে, ইলেকট্রনিক বা যান্ত্রিক মাধ্যমে, প্রেরণ করা যাবে না।

ট্রেডমার্কস

- SAMSUNG এবং SAMSUNG লোগো Samsung Electronics Co., Ltd. এর নিবন্ধিত ট্রেডমার্ক।
- Bluetooth® Bluetooth SIG, Inc. worldwide এর একটি নিবন্ধিত ট্রেডমার্ক।
- Wi-Fi®, Wi-Fi Direct™, Wi-Fi CERTIFIED™, এবং Wi-Fi লোগো Wi-Fi Alliance-এর নিবন্ধিত ট্রেডমার্ক।
- Dolby Laboratories থেকে প্রাপ্ত লাইসেন্সের অধীনে প্রস্তুত করা হয়েছে Dolby, Dolby Atmos, এবং দুটি D-এর চিহ্নগুলো Dolby Laboratories-এর ট্রেডমার্ক।
- অন্যান্য সমস্ত ট্রেডমার্ক এবং কপিরাইট তাদের নিজ নিজ মালিকদের সম্পত্তি।