

GUÍA DE USUARIO

SM-S921B
SM-S921B/DS
SM-S921U1
SM-S926B
SM-S926B/DS
SM-S926U1
SM-S928B
SM-S928B/DS
SM-S928U1

Contenido

Para comenzar

- 5 Funciones y diseño del dispositivo
- 13 Cargar la batería
- 18 Tarjeta nano-SIM y eSIM
- 20 Encender y apagar el dispositivo
- 21 Configuración inicial
- 22 Samsung account
- 23 Transferir datos de su dispositivo anterior (Smart Switch)
- 25 Entender la pantalla
- 33 Panel de notificación
- 35 Captura de pantalla y registro de pantalla
- 37 Introducir texto
- 39 Extraer texto

Aplicaciones y funciones

- 40 Instalar o desinstalar aplicaciones
- 41 S Pen (Galaxy S24 Ultra)
- 55 Teléfono
- 59 Contactos
- 61 Mensajes
- 62 Cámara
- 81 Galería
- 86 Zona AR
- 92 Bixby
- 94 Bixby Vision

- 95 Ventana múltiple (Permite usar múltiples aplicaciones al mismo tiempo)
- 98 Internet de Samsung
- 99 Samsung Health
- 100 Samsung Notes
- 105 Samsung Members
- 106 Samsung Kids
- 107 Samsung Global Goals
- 107 Buscador de Samsung
- 107 Samsung Shop
- 107 Galaxy Wearable
- 108 PENUP (Galaxy S24 Ultra)
- 108 Calendario
- 109 Reminder (Permite recibir notificaciones sobre elementos pendientes)
- 110 Grabadora de Voz
- 112 Mis archivos (Permite verificar y administrar los archivos)
- 112 Reloj
- 112 Calculadora
- 113 Gaming Hub
- 114 Game Booster (Permite configurar su entorno de juegos)
- 115 SmartThings
- 116 Compartir contenidos
- 117 Music Share
- 119 Smart View (Permite replicar su teléfono en una pantalla de televisor)

- 120 Conexión a Windows (Permite usar el dispositivo a través de una conexión a una computadora)
- 121 Samsung DeX
- 126 Google apps

Ajustes

- 127 Introducción
- 127 Samsung account
- 127 Conexiones
 - 129 Wi-Fi
 - 130 Bluetooth
 - 132 Pagos NFC y sin contacto
 - 133 Ahorro de datos
 - 133 Redes permitidas para aplicaciones
 - 134 Mobile Hotspot
 - 134 Más ajustes de conexión
- 136 Dispositivos conectados
- 137 Modos y rutinas
 - 137 Uso de los modos
 - 138 Usar rutinas
- 138 Sonidos y vibración
 - 139 Calidad y efectos sonido
 - 140 Sonido de aplicación independiente
- 140 Notificaciones
- 141 Pantalla
 - 142 Fluidez de movimientos
 - 143 Cambiar el modo de pantalla o ajustar el color de la pantalla
- 144 Batería
- 144 Fondo de pantalla y estilo
- 144 Temas

- 145 Pantalla de inicio
- 145 Pantalla de bloqueo y AOD
 - 146 Desbloqueo ampliado
 - 146 Always On Display (Permite visualizar información cuando la pantalla está apagada)
- 147 Seguridad y privacidad
 - 148 Reconocimiento de rostro
 - 150 Reconocimiento de huellas digitales
 - 152 Carpeta segura
 - 155 Wi-Fi segura
 - 156 Samsung Pass
- 159 Ubicación
- 159 Seguridad y emergencia
- 160 Cuentas y respaldo
 - 160 Samsung Cloud
- 161 Google
- 161 Funciones avanzadas
 - 163 Inteligencia avanzada
 - 163 Movimientos y gestos
 - 164 Efectos de videollamada
 - 165 Dual Messenger
- 166 Bienestar digital y controles parentales
- 166 Cuidado del dispositivo
- 167 Aplicaciones
- 168 Administración general
- 169 Accesibilidad
- 170 Actualización de software
- 170 Acerca del teléfono

Avisos sobre el uso

- 172 Precauciones de uso del dispositivo
- 175 Notas sobre los contenidos del paquete y los accesorios
- 176 Mantenimiento de la resistencia al agua y al polvo
- 177 Situaciones de sobrecalentamiento del dispositivo y soluciones

Anexo

- 181 Accesibilidad
- 196 Solución de problemas
- 202 Acerca de la compatibilidad con aparatos auditivos (HAC, por sus siglas en inglés)
- 203 Requisitos técnicos para el funcionamiento de Wi-Fi

Para comenzar

Funciones y diseño del dispositivo

► Galaxy S24 Ultra:

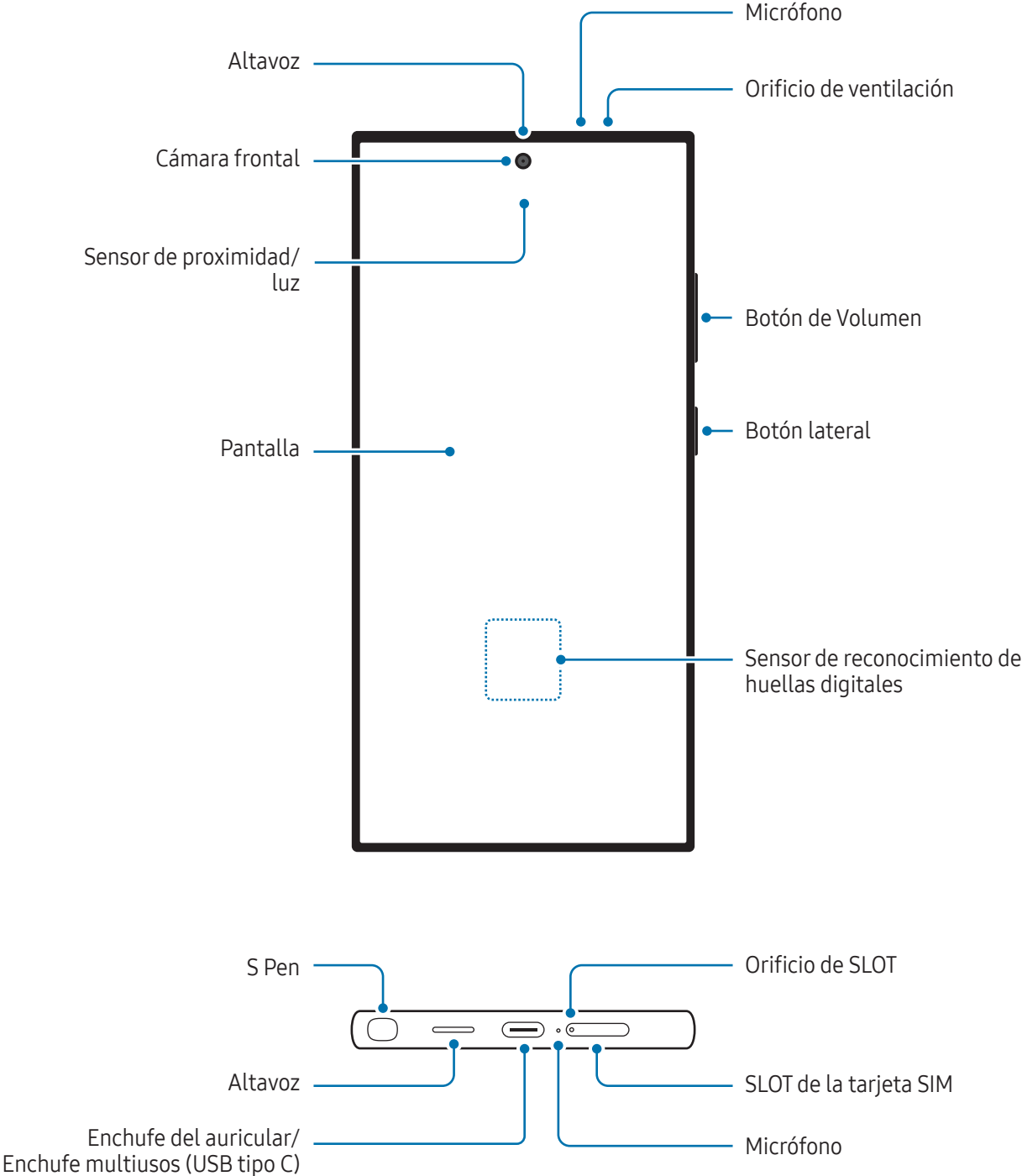

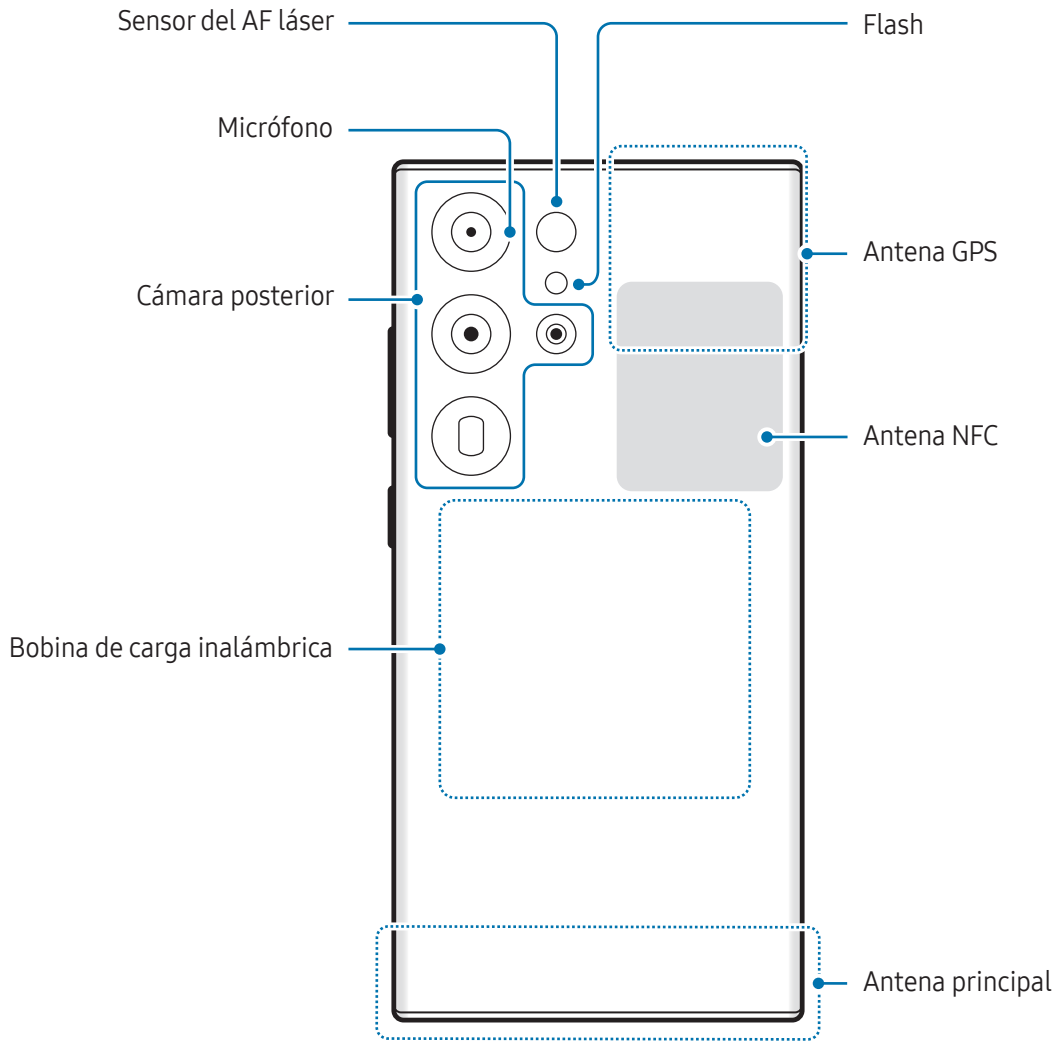

► Galaxy S24+:

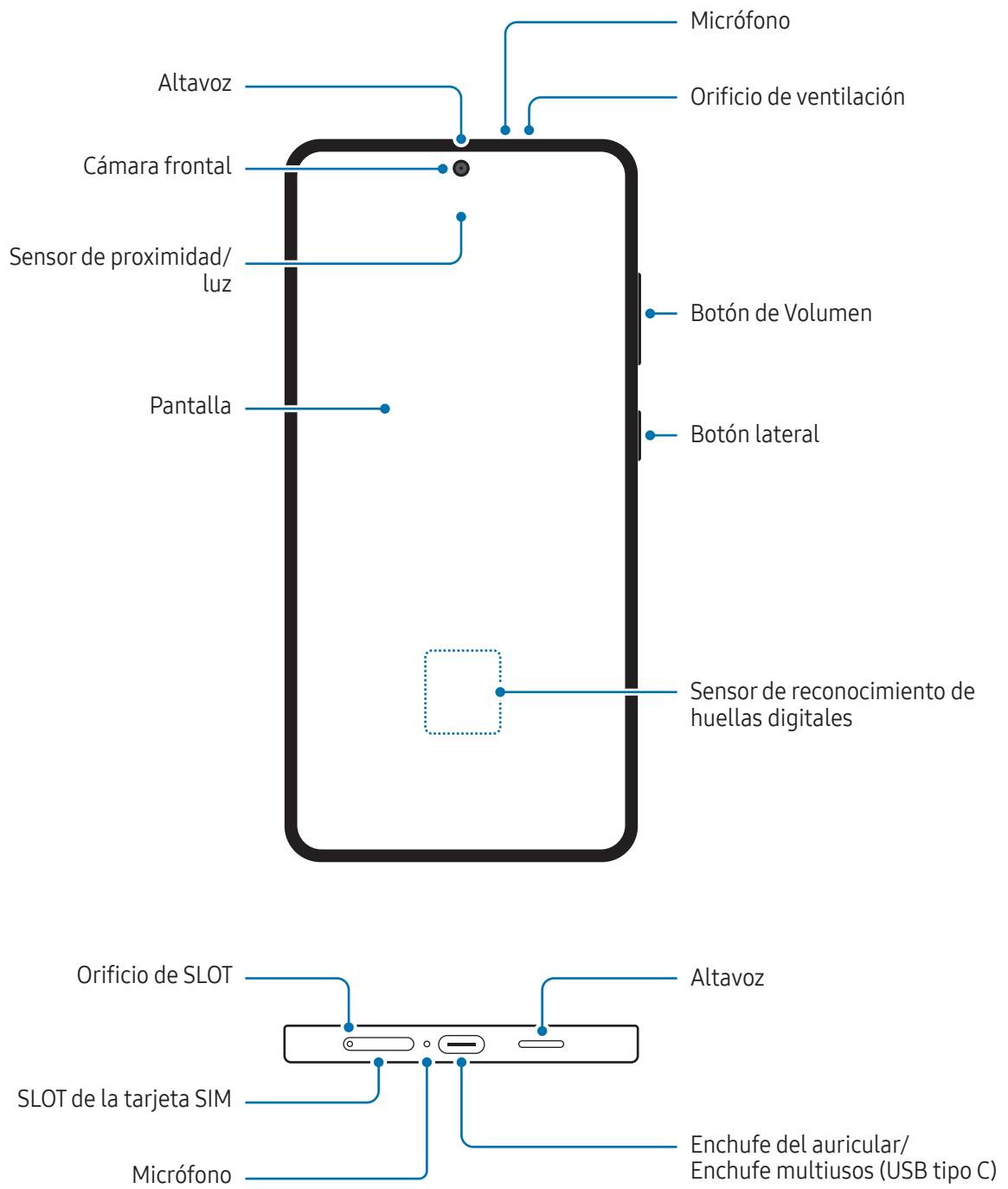

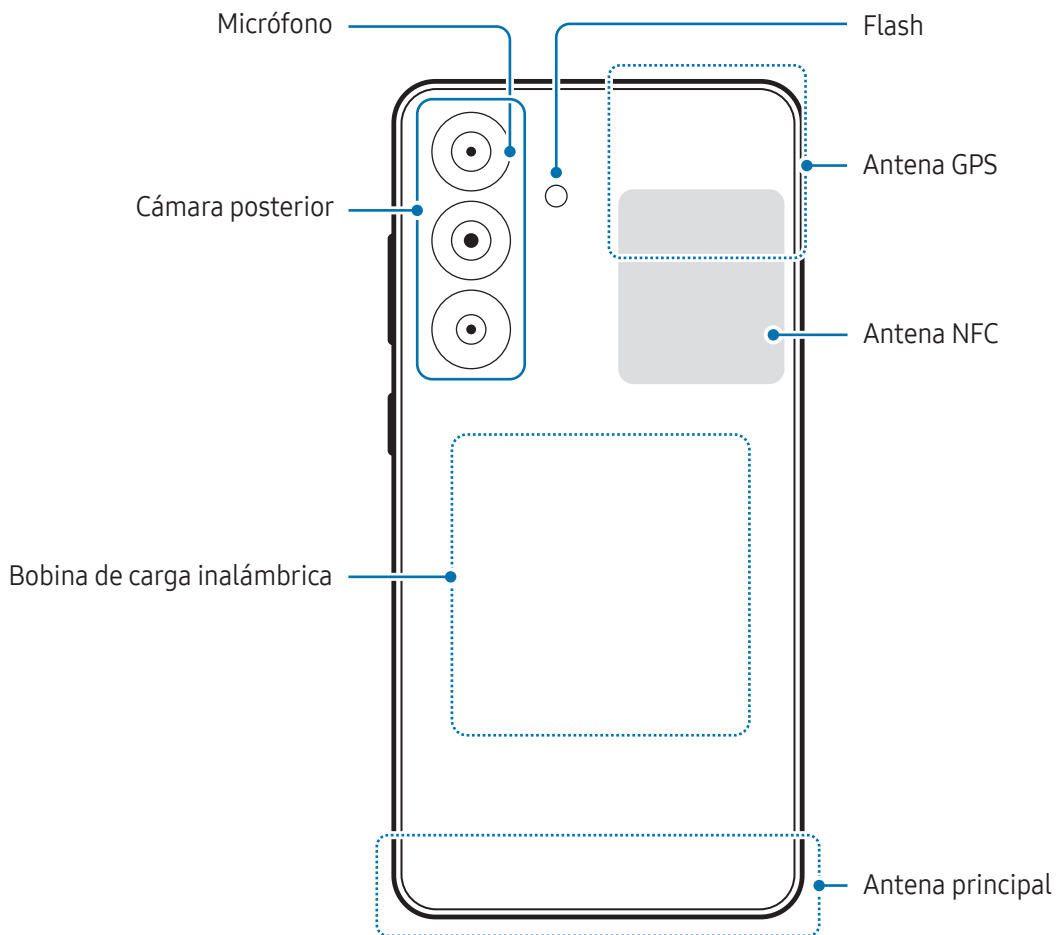

► Galaxy S24:

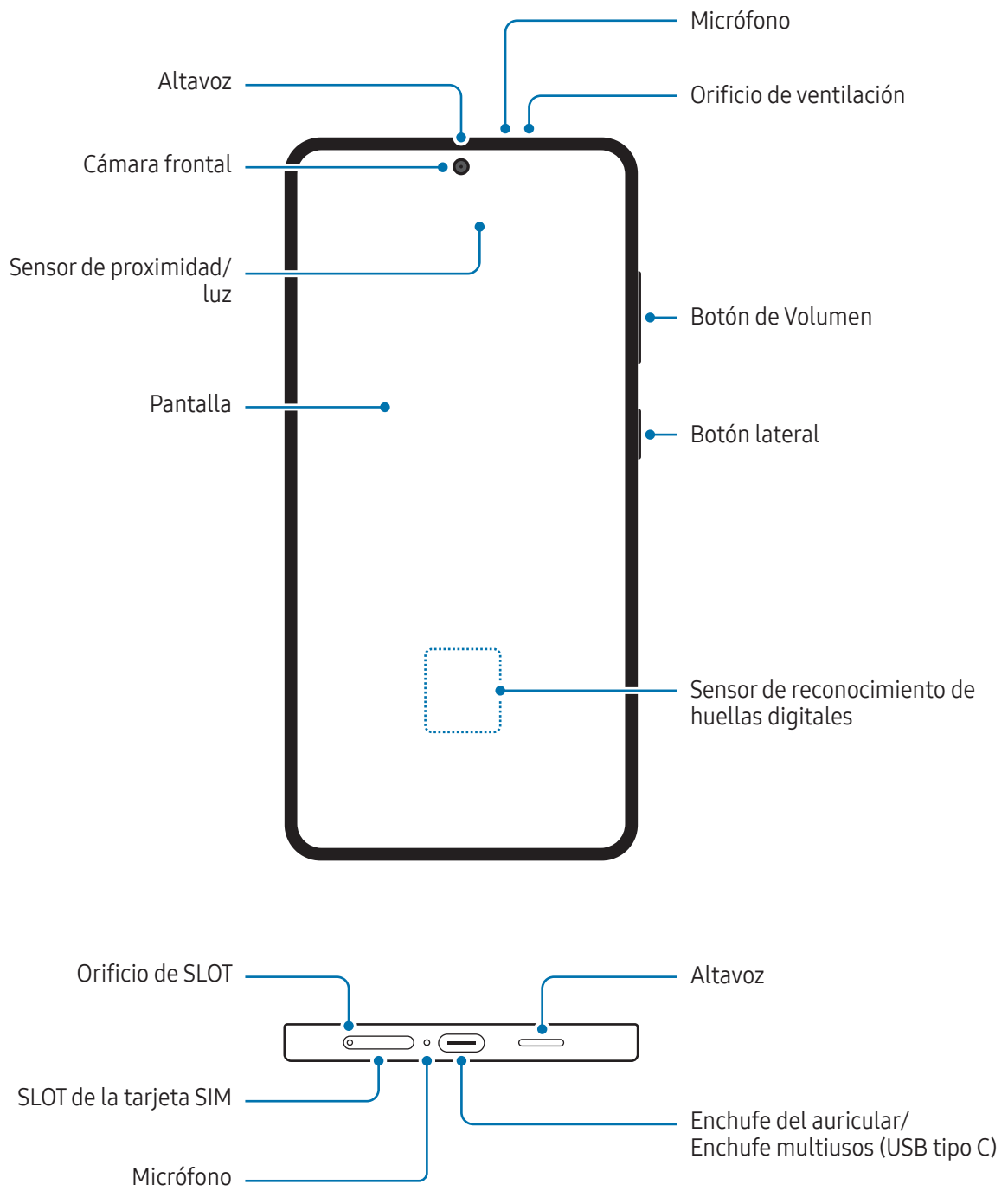

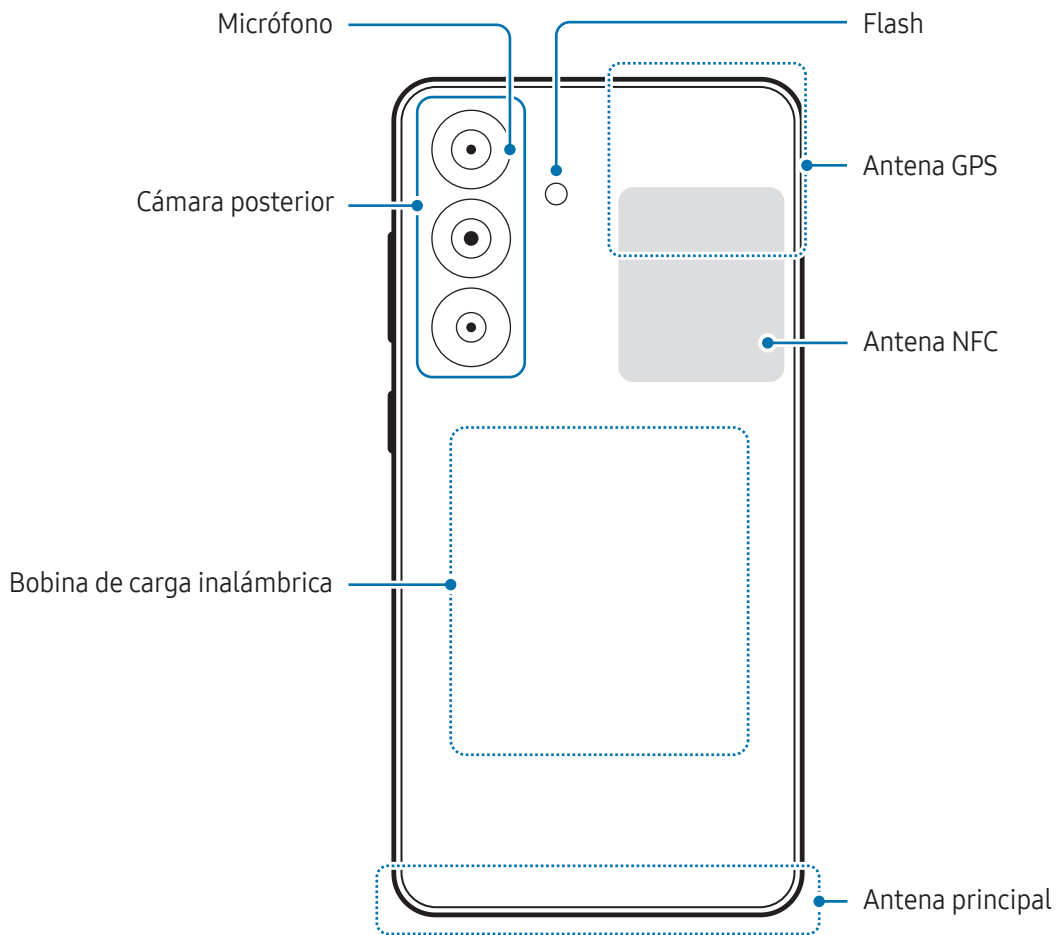



- Al usar los altavoces, para reproducir archivos de multimedia o usar el altavoz, no coloque el dispositivo cerca de sus oídos.
- Tenga cuidado de no exponer el lente de la cámara a una fuente de luz intensa, como la luz directa del sol. Si el lente de la cámara queda expuesto a una fuente de luz intensa, como la luz directa del sol, es posible que se dañe el sensor de imagen de la cámara. Un sensor de imagen dañado es irreparable y genera puntos o manchas en las imágenes.
- Puede existir un riesgo de lesiones si utiliza el dispositivo con su cuerpo de vidrio o de acrílico roto. Utilice el dispositivo solo después de que haya sido reparado en un Centro de Servicio Samsung o en un centro de servicio autorizado.
- Si ingresa polvo o materiales extraños al micrófono, al altavoz o al receptor, o si estas partes están cubiertas, el sonido del dispositivo podría silenciarse o algunas funciones podrían no funcionar. Si intenta eliminar el polvo o los materiales extraños con un objeto afilado, podría dañar el dispositivo y podría afectar su aspecto.



- Ante las siguientes situaciones, podrían producirse problemas de conectividad o la batería podría agotarse:
 - Si coloca autoadhesivos metálicos sobre el área de la antena del dispositivo
 - Si utiliza una funda para el dispositivo que está hecha de materiales metálicos
 - Si cubre el área de la antena del dispositivo con las manos u otros objetos al utilizar ciertas funciones, tales como llamadas o la conexión de datos móviles.
- Si el orificio de ventilación se cubre con un accesorio, como protector de pantalla o autoadhesivos, pueden ocurrir ruidos no deseados durante las llamadas o reproducción multimedia.
- No cubra el área del sensor de proximidad/luz con accesorios, como autoadhesivos o una funda. Si lo hace, podría provocar el mal funcionamiento del sensor.
- La luz puede parpadear en la parte superior del dispositivo durante las llamadas debido al funcionamiento del sensor de proximidad.

Botones físicos

Botón	Función
Botón lateral	<ul style="list-style-type: none">• Mantenga presionado para encenderlo cuando el dispositivo esté apagado.• Presione para encender o bloquear la pantalla.• Mantenga presionado para iniciar una conversación con Bixby. Consulte Uso de Bixby para obtener más información.• Presione dos veces o mantenga presionado para abrir la aplicación o la función que haya definido.
Botón lateral + Botón Bajar volumen	<ul style="list-style-type: none">• Presione simultáneamente para realizar una captura de pantalla.• Mantenga presionado para apagar el dispositivo.

Configurar el botón lateral

Seleccione una aplicación o función para abrir presionando dos veces el botón lateral o manteniéndolo presionado.

Abra **Ajustes**, pulse **Funciones avanzadas** → **Botón lateral** y, a continuación, seleccione una opción que desee.

Botones programables

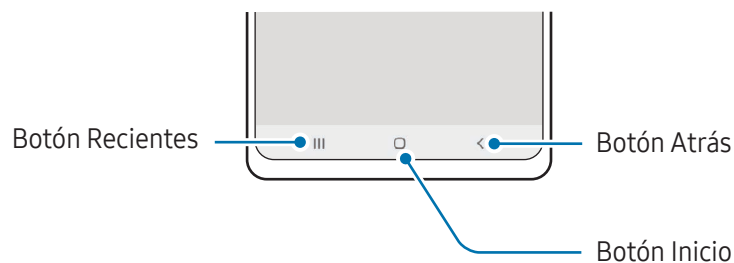

Cuando enciende la pantalla, los botones programables se muestran en la parte inferior de la pantalla. Consulte [Barra de navegación \(botones programables\)](#) para obtener más información.

Cargar la batería

Deberá cargar la batería antes de utilizarla por primera vez, o si no la ha utilizado durante mucho tiempo.

Carga por cable

Conecte el cable USB al adaptador de corriente USB y enchufe el cable en la entrada del enchufe multiusos del dispositivo para cargar la batería. Cuando la batería esté totalmente cargada, desconecte el cargador del dispositivo.

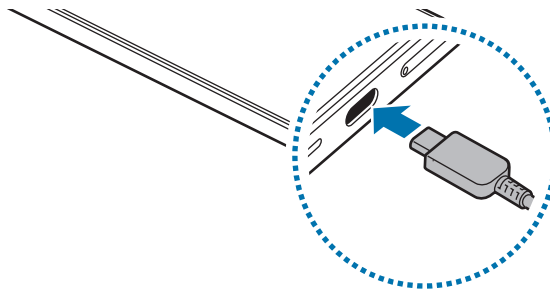

Carga inalámbrica

El dispositivo cuenta con una bobina de carga inalámbrica integrada. Puede cargar la batería con un cargador inalámbrico (se vende por separado).

Para cargar la batería, coloque el centro de la parte posterior del dispositivo en el centro del cargador inalámbrico. Cuando la batería esté totalmente cargada, desconecte el dispositivo del cargador inalámbrico.

El tiempo de carga estimado se mostrará en el panel de notificación. El tiempo real de carga supone que el dispositivo no está en uso, y puede variar según las condiciones de carga. Es posible que la carga inalámbrica no funcione de manera uniforme según el tipo de accesorio o funda. Para que la carga inalámbrica sea estable, se sugiere separar la funda o el accesorio del dispositivo.



Precauciones para la carga inalámbrica

Si no cumple con las siguientes precauciones, es posible que el dispositivo no se cargue correctamente o se sobrecaliente, o bien, que el dispositivo y las tarjetas se dañen.

- No coloque el dispositivo en el cargador inalámbrico si tiene una tarjeta de crédito o una tarjeta de identificación de radiofrecuencia (RFID) (como una tarjeta transporte o una tarjeta de identificación personal) colocada entre la parte posterior del dispositivo y la funda del dispositivo.
- No coloque el dispositivo en el cargador inalámbrico cuando haya materiales conductores, como imanes u objetos de metal, entre el dispositivo y el cargador inalámbrico.



- Si utiliza el cargador inalámbrico en áreas con señales de red débiles, puede perder la recepción de la red.
- Utilice cargadores inalámbricos aprobados por Samsung. Si utiliza otros cargadores inalámbricos, es posible que la batería no se cargue correctamente.

Carga rápida

Utilice un cargador de carga rápida o superrápida. Para usar la función de carga inalámbrica rápida, use un cargador y componentes que admitan esa función.



Puede verificar el estado de conexión del cargador abriendo **Ajustes** y pulsando **Batería**.



- Si la carga rápida no funciona, abra **Ajustes**, pulse **Batería** → **Ajustes de carga** y, a continuación, verifique que esté activada la función que desee. Además, verifique que el cable USB y el adaptador de corriente USB estén correctamente conectados.
- Podrá cargar la batería más rápidamente cuando el dispositivo esté apagado o la pantalla esté desactivada.
- Si el cargador inalámbrico tiene un ventilador interno, es posible que produzca un ruido durante la carga inalámbrica rápida. Añada una rutina para configurar que la función de carga inalámbrica rápida se desactive automáticamente a una hora preestablecida usando **Rutinas**. Cuando la función de carga inalámbrica rápida se desactiva, se reducen el ruido del ventilador del cargador y la luz indicadora.

Uso compartido de energía

Puede cargar otro dispositivo con la batería de su teléfono. Incluso puede cargar otro dispositivo mientras carga su teléfono. La función de Uso compartido de energía puede no funcionar en forma apropiada según el tipo de accesorio o de funda que esté utilizando. Antes de usar esta función se sugiere quitar los accesorios y la funda que se estén utilizando.

- 1 Abra el panel de notificaciones, deslice el dedo hacia abajo y, a continuación, pulse  (**Uso compartido de energía**) para activarlo. Si no encuentra  (**Uso compartido de energía**) en el panel de configuración rápida, pulse  → **Editar** y arrastre el botón para añadirlo.
- 2 Coloque el otro dispositivo en el centro de su teléfono, con las partes posteriores enfrentadas.

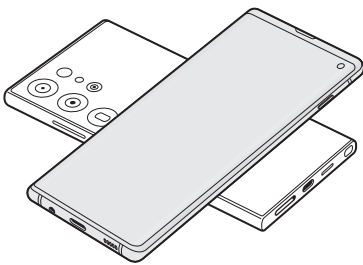

Teléfono

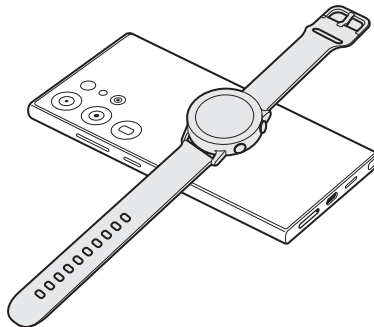

Galaxy Watch

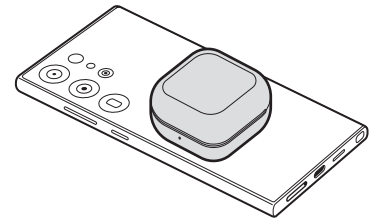

Galaxy Buds

- 3 Cuando haya terminado la carga, desconecte el otro dispositivo de su teléfono.

 No utilice auriculares mientras comparte energía. Esto podría afectar los dispositivos cercanos.



- Es posible que la ubicación de la bobina de carga inalámbrica varíe según el dispositivo. Ajuste los dispositivos para que las bobinas de carga se conecten correctamente.
- Algunas funciones pueden no estar disponibles mientras comparte la carga.
- Mediante esta función, solo se pueden cargar dispositivos que admitan la función de carga inalámbrica. Es posible que algunos dispositivos no se carguen. Visite el sitio web de Samsung para ver los dispositivos que admiten la función de Uso compartido de energía.
- Para cargarlo en forma apropiada, no mueva ni utilice ninguno de los dispositivos mientras se estén cargando.
- La carga que recibe el otro dispositivo puede ser inferior a la cantidad que le comparte su teléfono.
- Si carga el otro dispositivo mientras carga el su teléfono, es posible que, según el tipo de cargador, disminuya la velocidad de carga o que el dispositivo no se cargue en forma apropiada.
- La eficiencia o la velocidad de carga pueden variar según el estado del teléfono o del entorno circundante.

Ajustar el límite para compartir carga

Puede configurar que el dispositivo deje de compartir carga cuando la carga restante de la batería esté por debajo de cierto nivel.

Abra **Ajustes**, pulse **Batería** → **Compartir batería de forma inalámbrica** → **Límite de la batería** y, a continuación, defina el límite.

Reducir el consumo de batería

El dispositivo ofrece diversas opciones que ayudan a preservar la batería.

- Optimice el dispositivo con la función de cuidado del dispositivo.
- Cuando no esté utilizando el dispositivo, apague la pantalla presionando el botón lateral.
- Encienda el modo de ahorro de energía.
- Cierre las aplicaciones innecesarias.
- Apague la función Bluetooth cuando no la utilice.
- Apague la sincronización automática de las aplicaciones que deben sincronizarse.
- Disminuya el tiempo de retroiluminación.
- Disminuya el brillo de la pantalla.

Sugerencias y precauciones para cargar la batería



Use sólo baterías, cargadores y cables aprobados por Samsung diseñados específicamente para su dispositivo. Las baterías, los cargadores y cables no compatibles pueden causarle lesiones físicas graves o dañar el dispositivo.



- Si conecta el cargador en forma incorrecta, podría provocar daños serios al dispositivo. La garantía no cubre ningún daño provocado por el mal uso.
- Utilice solo el cable USB tipo C que se provee con el dispositivo. Es posible que el dispositivo se dañe si utiliza el cable micro USB.
- Si carga el dispositivo con el enchufe multiusos mojado, el dispositivo podría dañarse. Seque cuidadosamente el enchufe multiusos antes de cargar el dispositivo.



- Para ahorrar energía, desconecte el cargador cuando no esté utilizándolo. El cargador no dispone de interruptor de encendido, por lo que deberá desconectarlo de la toma eléctrica cuando no esté en uso para evitar el desperdicio de energía. El cargador deberá permanecer cerca de la toma eléctrica, y deberá poder acceder a él fácilmente mientras el dispositivo se esté cargando.
- Al usar cargador, se sugiere utilizar un cargador inalámbrico o con cable aprobado que garantice el rendimiento de la carga.
- Si la batería está completamente descargada, no podrá encender el dispositivo inmediatamente después de conectar el cargador. Espere a que la batería agotada se cargue durante algunos minutos antes de encender el dispositivo.
- Si utiliza varias aplicaciones a la vez, aplicaciones de red o aplicaciones que requieran una conexión con otro dispositivo, la batería se agotará rápidamente. Para evitar perder energía durante la transferencia de datos, siempre utilice estas aplicaciones luego de cargar la batería por completo.
- Utilizar una fuente de alimentación que no sea el cargador, como una computadora, puede dar lugar a una velocidad de carga más lenta debido a una corriente eléctrica más baja.
- Puede utilizar el dispositivo mientras se está cargando, pero puede demorar más en cargar la batería por completo.
- Si el dispositivo recibe una alimentación inestable mientras se carga, la pantalla podría no funcionar. Si esto sucede, desconecte el cargador del dispositivo.
- Mientras se está cargando, es posible que el dispositivo y el cargador se calienten. Esto es normal y no afecta la vida útil ni el rendimiento del dispositivo. Si la batería se calienta más de lo normal, el cargador podría dejar de cargar.
- Si el dispositivo no se carga correctamente, llévelo junto con el cargador a un Centro de Servicio Samsung o a un centro de servicio autorizado.

Tarjeta nano-SIM y eSIM

Inserte la tarjeta SIM o USIM, o descargue la eSIM suministrada por su proveedor.

A diferencia de una tarjeta nano-SIM física, eSIM es una tarjeta SIM digital incorporada. Para tener dos números telefónicos o proveedores en un solo dispositivo, inserte otra tarjeta SIM o USIM, o descargue otra eSIM.



- Es posible que la eSIM no esté disponible según la región, el proveedor o el modelo.
- Algunos servicios que requieren una conexión de red podrían no estar disponibles según el proveedor.
- En algunas áreas, la velocidad de transferencia de datos puede ser más lenta al utilizar la tarjeta nano-SIM y eSIM, o dos tarjetas eSIM, al mismo tiempo.

Inserción de la tarjeta SIM o USIM

► Galaxy S24 Ultra:

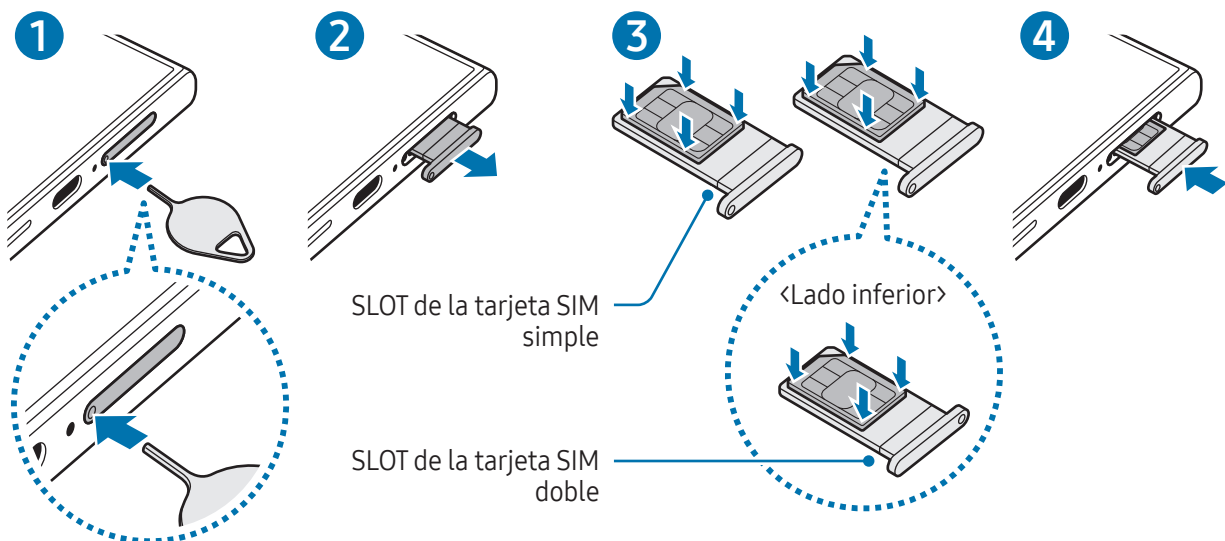

► Galaxy S24+, Galaxy S24:

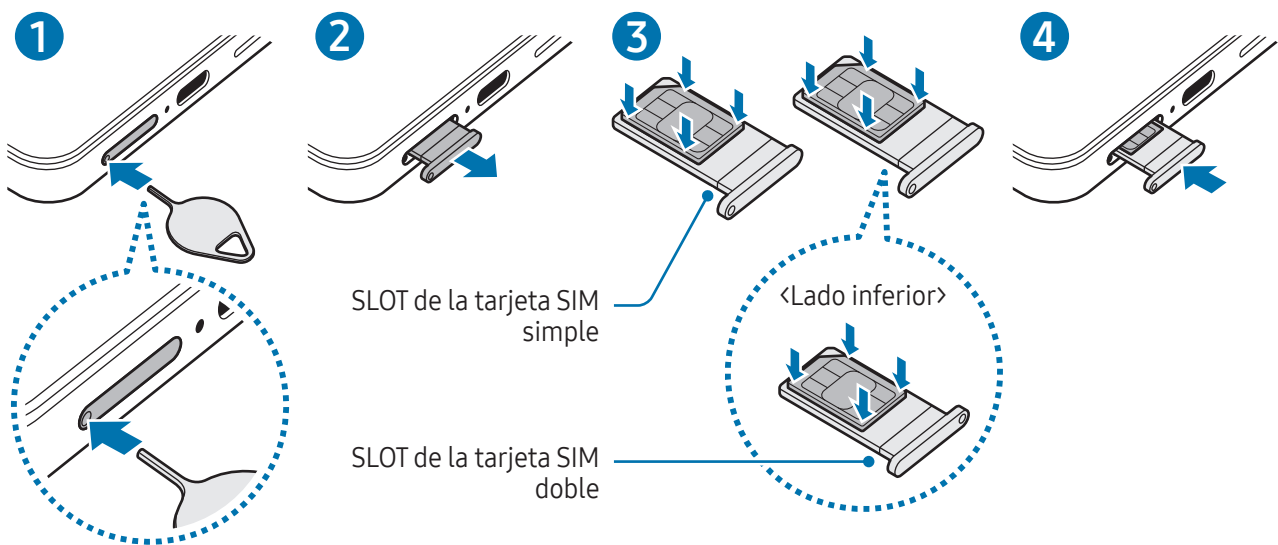

- 1 Coloque la llave de extracción (SIM tray pin) en el hueco del SLOT para aflojar el SLOT.
- 2 Saque cuidadosamente el SLOT de la ranura.
- 3 Coloque la tarjeta SIM o USIM en la ranura con los contactos dorados hacia arriba y presione suavemente la tarjeta SIM o USIM en la ranura para asegurarla.
- 4 Vuelva a insertar el SLOT en la ranura.

- ❗ Coloque la llave de extracción en **el hueco del SLOT** para extraer el SLOT.
- Utilice solo tarjetas nano-SIM.
- Tenga cuidado de no perder la tarjeta SIM o USIM ni permitir que otras personas la utilicen. Samsung no se hace responsable por ningún daño o inconveniente provocado por el robo o la pérdida de tarjetas.
- Asegúrese de que la llave de extracción (SIM tray pin) esté perpendicular al hueco. De lo contrario, es posible que el dispositivo esté dañado.
- Si la tarjeta no se encuentra correctamente firme en el SLOT, la tarjeta SIM podría salirse o caerse del SLOT.
- Si el SLOT se encuentra mojado y lo inserta en el dispositivo, este podría dañarse. Siempre asegúrese de que el SLOT se encuentre seco.
- Inserte completamente el SLOT para evitar que el líquido ingrese en el dispositivo.

Descarga de la tarjeta eSIM

Abra **Ajustes** y pulse **Conexiones** → **Administrador de SIM** → **Añadir eSIM**. Una vez que haya encontrado un plan móvil, siga las instrucciones en la pantalla para descargar la eSIM.

Si tiene un código QR proporcionado por su proveedor, abra **Ajustes**, pulse **Conexiones** → **Administrador de SIM** → **Añadir eSIM** → **Escanear código QR** y, a continuación, escanee el código QR.

Administrador de SIM (modelos de SIM doble)

Abra **Ajustes** y pulse **Conexiones** → **Administrador de SIM**.

- **Tarjetas SIM:** Permite activar la tarjeta SIM para usar y personalizar la configuración de la tarjeta SIM.
- **Tarjetas eSIM:** Permite descargar o activar la eSIM.
- **SIM preferidas:** Permite seleccionar para usar tarjetas SIM específicas para algunas funciones, como llamadas de voz, cuando se activan dos tarjetas.
- **Cambio de datos:** Permite configurar el dispositivo para usar otra tarjeta SIM para servicios de datos si la tarjeta SIM preferida no se puede conectar a la red.
 - 📌 Es posible que se generen costos adicionales por utilizar esta función.
- **Más ajustes de SIM:** Permite personalizar las configuraciones de llamadas o eSIM.

Encender y apagar el dispositivo

📌 Siga todas las advertencias publicadas e instrucciones del personal autorizado cuando esté en áreas en las que el uso de dispositivos inalámbricos esté prohibido, como aviones y hospitales.

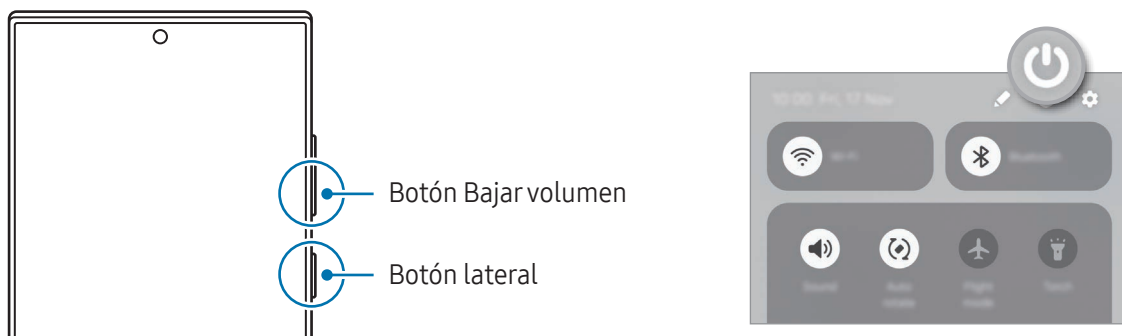

Encender el dispositivo

Mantenga presionado el botón lateral durante algunos segundos para encender el dispositivo.

Apagar el dispositivo

- 1 Para apagar el dispositivo, mantenga presionado el botón lateral y el botón Bajar volumen a la vez. O bien, abra el panel de notificaciones, deslice el dedo hacia abajo y, a continuación, pulse .
- 2 Pulse **Apagar**.
Para reiniciar el dispositivo, pulse **Reiniciar**.

 Si quiere configurar el dispositivo para que se apague cuando mantiene presionado el botón lateral, pulse **Ajustes del botón lateral** y pulse **Menú Apagado** en **Mantener presionado**.

Forzar el reinicio

Si el dispositivo se congela o no responde, mantenga presionado el botón lateral y el botón Bajar volumen al mismo tiempo durante más de 7 segundos para reiniciarlo.

Llamadas de emergencia e información médica

Puede hacer una llamada de emergencia o consultar la información médica que guardó.

Mantenga presionado el botón lateral y el botón Bajar volumen al mismo tiempo y, a continuación, pulse **Llamada de emergencia** o **Datos médicos**. O bien, abra el panel de notificaciones, deslice el dedo hacia abajo y, a continuación, pulse  → **Llamada de emergencia** o **Datos médicos**.

 Para gestionar su información médica y contactos de emergencia, abra **Ajustes** y pulse **Seguridad y emergencia**.

Configuración inicial

Cuando encienda el dispositivo por primera vez o luego de restablecer los datos de fábrica, siga las instrucciones en la pantalla para configurar el dispositivo.

 Si no se conecta con una red Wi-Fi, es posible que no pueda configurar algunas funciones del dispositivo durante la configuración inicial.

Samsung account

Con la Samsung account, puede usar una variedad de servicios Samsung suministrados a través de los dispositivos móviles, TV y el sitio web de Samsung.

Para comprobar la lista de servicios que pueden utilizarse con la Samsung account, ingrese en account.samsung.com.

- 1 Abra **Ajustes** y pulse **Samsung account**.
O bien, abra **Ajustes** y pulse **Cuentas y respaldo** → **Administrar cuentas** → **Añadir cuenta** → **Samsung account**.
- 2 Inicie sesión en su Samsung account. Si no tiene una Samsung account, pulse **¿Olvidó la contraseña o no tiene una cuenta?** → **Crear cuenta**.

Buscar su identificación y restablecer la contraseña

Si olvidó la identificación o la contraseña de su Samsung account, pulse **¿Olvidó la contraseña o no tiene una cuenta?** → **Olvidé el ID** u **Olvidé la contraseña** en la pantalla de inicio de sesión de la Samsung account. Puede buscar su identificación o restablecer la contraseña cuando introduzca la información requerida.

Cerrar sesión en su Samsung account

Cuando cierra la sesión en su Samsung account, sus datos, como contactos o eventos, también se eliminan del dispositivo.

- 1 Abra **Ajustes** y pulse **Cuentas y respaldo** → **Administrar cuentas**.
- 2 Pulse **Samsung account** → **Mi perfil** y pulse **Cerrar sesión** en la parte inferior de la pantalla.
- 3 Pulse **Cerrar sesión**, introduzca la contraseña de su Samsung account y, a continuación, pulse **Aceptar**.

Transferir datos de su dispositivo anterior (Smart Switch)

Puede utilizar Smart Switch para transferir datos desde su dispositivo anterior a su teléfono nuevo.

Abra **Ajustes** y pulse **Cuentas y respaldo** → **Transferir datos para configurar**.



Para verificar los datos que se han transferido, pulse  → **Resultado de transferencia**.



- Esta función podría no estar disponible en algunos dispositivos o computadoras.
- Se aplicarán limitaciones. Visite www.samsung.com/smartswitch para obtener más detalles. Para Samsung, los derechos de autor son un asunto serio. Solo debe transferir contenido que le pertenezca o sobre el que tenga derechos.

Transferencia de datos con cable USB

Podrá conectar el dispositivo anterior a su teléfono nuevo con el cable USB para transferir los datos. Si no tiene la aplicación en su dispositivo anterior, descárguela de **Galaxy Store** o **Play Store**.

- 1 Conecte su nuevo teléfono y el dispositivo anterior con el cable USB de su teléfono nuevo.
Es posible que necesite un conector USB según el dispositivo anterior.
 - 2 Cuando aparezca la ventana emergente de selección de aplicaciones, pulse **Smart Switch** → **Recibir datos**.
 - 3 En el dispositivo anterior, pulse **Permitir**.
Su nuevo teléfono reconocerá al dispositivo anterior y mostrará una lista de datos que podrá transferir.
 - 4 En su teléfono nuevo, seleccione una opción que desee, pulse **Siguiente** y, a continuación, siga las instrucciones en pantalla para transferir los datos.
-  No desconecte el cable USB del dispositivo mientras transfiere archivos. Si lo hace, podría provocar la pérdida de datos o daños en el dispositivo.
-  La transferencia de datos aumenta el consumo de batería de su dispositivo. Asegúrese de que su dispositivo tenga carga suficiente antes de transferir datos. Si el nivel de la batería es bajo, podría interrumpirse la transferencia de datos.

Transferir datos en forma inalámbrica

Transfiera datos en forma inalámbrica de su dispositivo anterior a su teléfono nuevo a través de Wi-Fi Directo.

- 1 En el dispositivo anterior, abra **Smart Switch**.
Si no tiene la aplicación, descárguela de **Galaxy Store** o **Play Store**.
- 2 En su teléfono nuevo, abra **Ajustes** y pulse **Cuentas y respaldo** → **Transferir datos para configurar**.
- 3 Acerque los dispositivos.
- 4 En el dispositivo anterior, pulse **Enviar datos** → **Inalámbrico**.
- 5 En su teléfono nuevo, pulse **Recibir datos**, seleccione el sistema operativo de su dispositivo anterior y, a continuación, pulse **Inalámbrico**.
- 6 En el dispositivo anterior, pulse **Conectar**.
- 7 En su teléfono nuevo, seleccione una opción que desee, pulse **Siguiente** y, a continuación, siga las instrucciones en pantalla para transferir los datos.

Transferencia de los datos de la copia de seguridad

Realice copias de seguridad desde su dispositivo anterior a una computadora, Samsung Cloud o almacenamiento externo e importe los datos a su teléfono nuevo. Visite www.samsung.com/smarts witch para obtener más información.

Entender la pantalla

Controlar la pantalla

Pulsar

Pulse la pantalla.

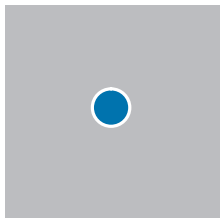

Mantener pulsada

Mantenga pulsada la pantalla durante aproximadamente 2 segundos.

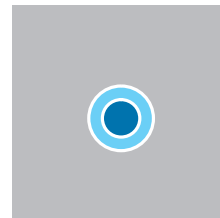

Arrastrar

Mantenga pulsado un elemento y arrástrelo hasta la posición final.

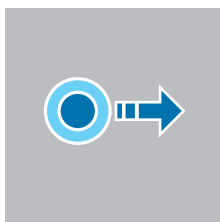

Doble pulsado

Pulse dos veces la pantalla.

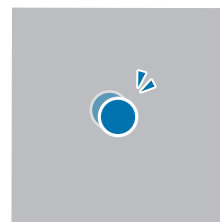

Deslizar

Deslice el dedo hacia arriba, hacia abajo, hacia la izquierda o hacia la derecha.

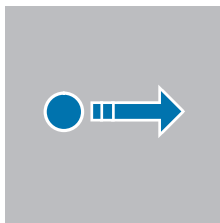

Separar y juntar los dedos

Separe dos dedos o acérquelos sobre la pantalla.

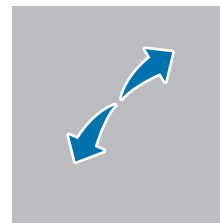

- No permita que la pantalla entre en contacto con otros dispositivos eléctricos. Las descargas electrostáticas pueden provocar que la pantalla no funcione correctamente.
- Para evitar dañar la pantalla, no la pulse con elementos puntiagudos ni aplique exceso de presión con las yemas de los dedos u otro objeto.
- Se sugiere no utilizar gráficos fijos en parte de la pantalla, o en su totalidad, durante períodos prolongados. Esto puede provocar imágenes reflejadas (quemadas) o fantasmales.



El dispositivo podría no reconocer las entradas táctiles que realice cerca de los bordes de la pantalla, dado que estos se encuentran fuera del área de entradas táctiles.

Barra de navegación (botones programables)

Cuando enciende la pantalla, los botones programables se muestran en la barra de navegación, en la parte inferior de la pantalla. Los botones programables se asignan al botón Recientes, el botón Inicio y al botón Atrás de manera predeterminada. Las funciones de los botones pueden cambiar según la aplicación que se esté utilizando o el entorno de uso.

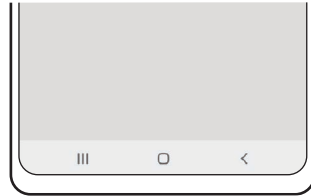

Botón	Función
Recientes	<ul style="list-style-type: none">• Pulse para abrir la lista de aplicaciones recientes.
○ Inicio	<ul style="list-style-type: none">• Pulse para regresar a la pantalla de inicio.• Mantenga pulsada para abrir la función de búsqueda.
< Atrás	<ul style="list-style-type: none">• Pulse para regresar a la pantalla anterior.

Ocultar la barra de navegación

Verifique archivos o utilice aplicaciones en una pantalla más ancha ocultando la barra de navegación.

Abra **Ajustes** y pulse **Pantalla** → **Barra de navegación** → **Gestos de deslizamiento**.

Pantalla de inicio y pantalla de aplicaciones

La pantalla de inicio es el punto de partida para acceder a todas las funciones del dispositivo. Cuenta con widgets, atajos a las aplicaciones y muchas cosas más.

La pantalla de aplicaciones contiene los íconos de todas las aplicaciones, incluyendo las que se han instalado recientemente.

Cambiar entre las pantallas de inicio y de aplicaciones

En la pantalla de inicio, deslice el dedo hacia arriba para abrir la pantalla de aplicaciones.

Para volver a la pantalla de inicio, deslice el dedo hacia arriba o hacia abajo en la pantalla de aplicaciones. Otra opción es pulsar el botón Inicio (○) o el botón Atrás (<).

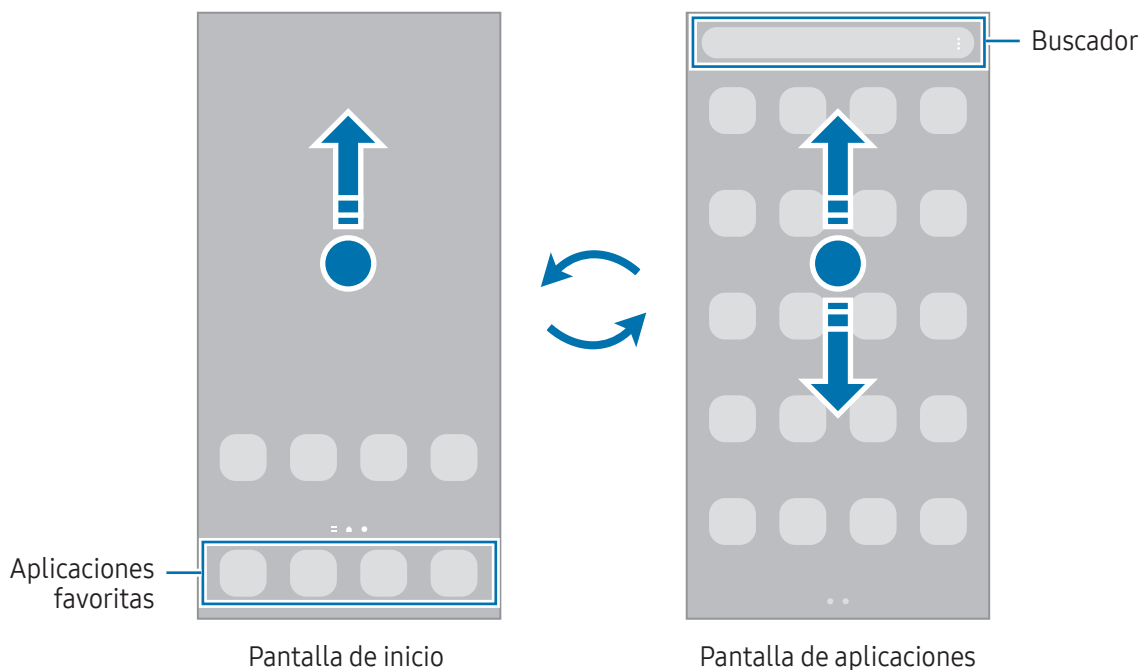

Si añade el botón Aplic. en la pantalla de inicio, puede abrir la pantalla de aplicaciones al pulsar el botón. En la pantalla de inicio, mantenga pulsada un área vacía, pulse **Ajustes** y, a continuación, pulse el interruptor **Mostrar botón de pantalla de aplicaciones en pantalla de inicio** para encenderlo. El botón Aplic. se añade en la parte inferior de la pantalla de inicio.



Editar la pantalla de inicio

En la pantalla de inicio, mantenga pulsada un área vacía o junte los dedos para acceder a las opciones de edición. Puede configurar el fondo de pantalla, añadir widgets y más. También puede añadir, eliminar o redistribuir paneles de la pantalla de inicio.

- Añadir paneles: Deslice hacia la izquierda y, a continuación, pulse **+**.
- Mover paneles: Permite arrastrar la vista previa de un panel a una nueva ubicación.
- Eliminar paneles: Pulse  sobre el panel.

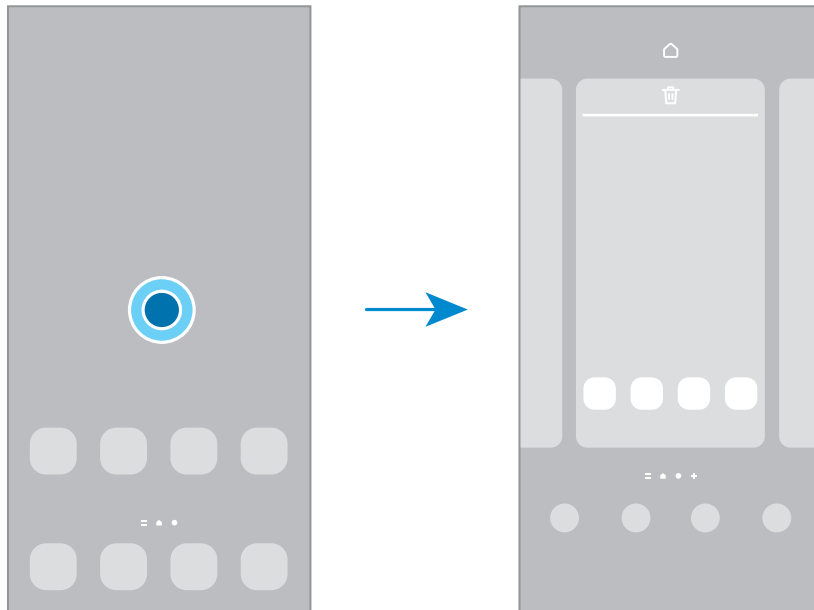

- **Fondo de pantalla y estilo:** Permite cambiar la configuración del fondo de la pantalla de inicio y la pantalla de bloqueo.
- **Temas:** Permite cambiar el tema del dispositivo. Los elementos visuales de la interfaz, como colores, iconos y fondos, cambiarán según el tema seleccionado.
- **Widgets:** Los widgets son aplicaciones pequeñas que abren funciones específicas de las aplicaciones para brindar información y acceso conveniente en la pantalla de inicio. Seleccione un widget y pulse **Añadir**. El widget se añade a la pantalla de inicio.
- **Ajustes:** Permite configurar los ajustes para la pantalla de inicio, como la distribución de la pantalla.

Mostrar todas las aplicaciones en la pantalla de inicio

Sin utilizar una pantalla de aplicaciones separada, es posible configurar el dispositivo para que muestre todas las aplicaciones en la pantalla de inicio. En la pantalla de inicio, mantenga pulsada un área vacía y, a continuación, pulse **Ajustes** → **Diseño de la pantalla de inicio** → **Solo pantalla de inicio** → **Aplicar**.

Iniciar Buscador

Permite buscar contenidos en el dispositivo.

- 1 En la pantalla de aplicaciones, pulse **Buscar**.
- 2 Introduzca una palabra clave.
Se realizará la búsqueda en las aplicaciones y el contenido de su dispositivo.
Puede buscar más contenido si pulsa  en el teclado.

Mover elementos

Permite arrastrar un elemento a una nueva ubicación. Para mover el elemento hacia otro panel, arrástrelo hacia uno de los lados de la pantalla. Si mantiene pulsado un elemento y pulsa **Selec.**, puede seleccionar más elementos y moverlos juntos de una vez.

Para añadir un acceso directo a una aplicación en la pantalla de inicio, mantenga pulsado un elemento sobre la pantalla de aplicaciones y, a continuación, pulse **Añadir a Inicio**. Se añade un acceso directo en la pantalla de inicio.

También podrá mover las aplicaciones más utilizadas al área de los atajos en la parte inferior de la pantalla de inicio.

Crear carpetas

En la pantalla de inicio o de aplicaciones, arrastre una aplicación sobre otra.

Se creará una carpeta nueva que contendrá las aplicaciones seleccionadas. Pulse **Nombre de carpeta** e introduzca un nombre para la carpeta.

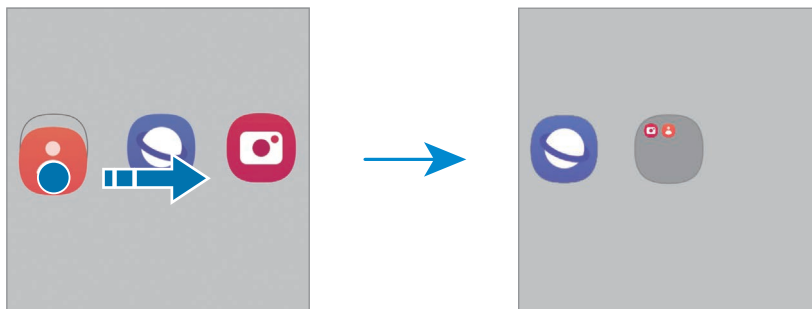

- **Añadir más aplicaciones**

Pulse **+** en la carpeta. Seleccione las aplicaciones que desea añadir y pulse **Realiz.** También podrá añadir una aplicación arrastrándola hacia la carpeta.

- **Mover aplicaciones desde una carpeta**

Permite arrastrar una aplicación a una nueva ubicación.

- **Eliminar una carpeta**

Mantenga pulsada una carpeta y, a continuación, pulse **Eliminar carpeta**. Solo se eliminará la carpeta. Las aplicaciones de la carpeta se reubicarán en la pantalla de aplicaciones.

Panel Edge

Puede acceder a sus funciones y aplicaciones favoritas desde los paneles Edge.

Arrastre el borde del panel Edge hacia el centro de la pantalla.

Si el borde del panel Edge no es visible, abra **Ajustes**, pulse **Pantalla** y, a continuación, pulse el interruptor **Paneles Edge** para encenderlo.

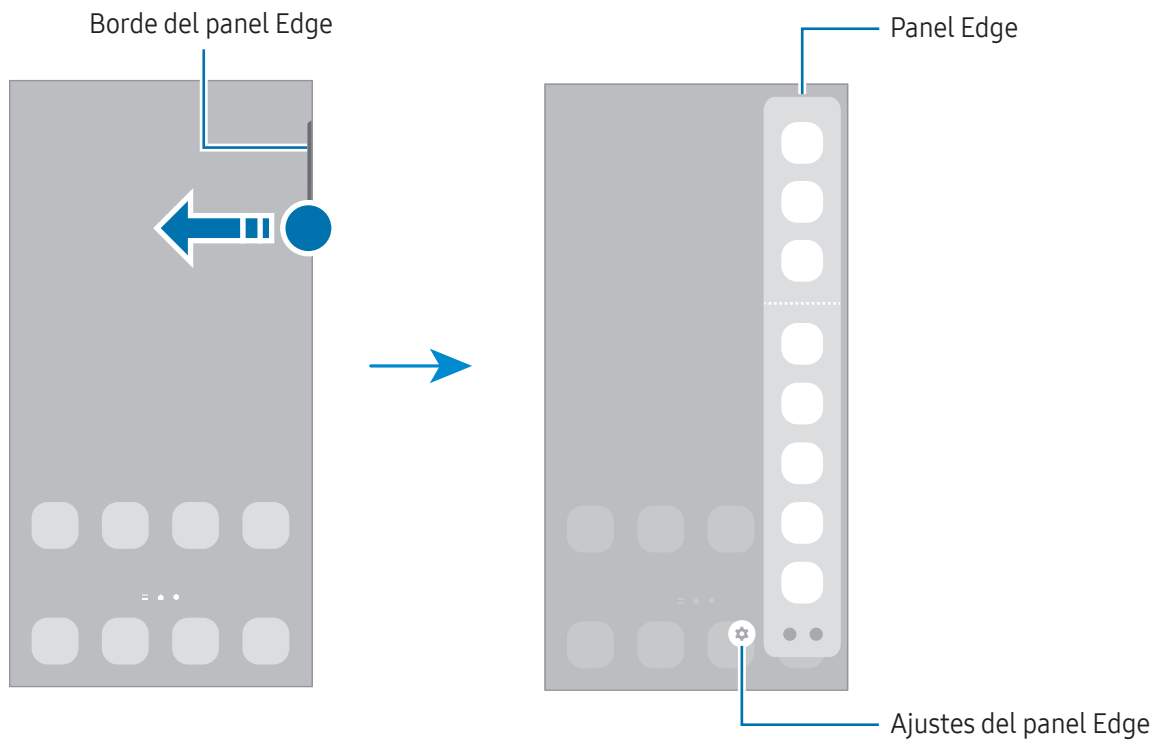

Bloqueo de pantalla

Al presionar el botón lateral, la pantalla se apaga y se bloquea. Además, la pantalla se apagará y se bloqueará automáticamente si no utiliza el dispositivo durante un tiempo específico.

Para desbloquear la pantalla, deslice en cualquier dirección cuando se encienda la pantalla.

Si la pantalla está apagada o Always On Display está activado, presione el botón lateral o pulse dos veces la pantalla. Para obtener más información sobre Always On Display, consulte [Always On Display](#).

Edición de accesos directos

Puede cambiar los accesos directos en la parte inferior de la pantalla bloqueada para otras aplicaciones o funciones que desee.

Mantenga pulsada la pantalla bloqueada, pulse el ícono de acceso directo, seleccione una aplicación o función que desee y, a continuación, pulse **Hecho**.

Cambiar el método de bloqueo de la pantalla



Para cambiar el método de bloqueo de la pantalla, abra **Ajustes**, pulse **Pantalla de bloqueo y AOD** → **Tipo de bloqueo de pantalla** y, a continuación, seleccione un método.

Al definir un patrón, un PIN, una contraseña o los datos biométricos para el método de bloqueo de pantalla, podrá proteger la información personal y evitar que otras personas tengan acceso al dispositivo. Luego de configurar el método de bloqueo de la pantalla, el dispositivo solicitará un código de desbloqueo cada vez que quiera desbloquearlo.

 Podrá configurar el dispositivo para que restablezca los datos de fábrica si introduce el código de desbloqueo en forma incorrecta varias veces seguidas y alcanza el límite máximo de intentos. Abra **Ajustes**, pulse **Pantalla de bloqueo y AOD** → **Ajustes de Bloqueo seguro**, desbloquee la pantalla usando el método de bloqueo de pantalla predefinido y, a continuación, pulse el interruptor **Autorrestablecer ajustes** para encenderlo.

Íconos indicadores

Los íconos indicadores aparecerán en la barra de estado en la parte superior de la pantalla. Los íconos que aparecen en la tabla son los más comunes.

Icono	Significado
	Sin señal
	Intensidad de la señal
	Roaming (fuera del área habitual de servicio)

Icono	Significado
	Red GPRS conectada
	Red EDGE conectada
	Red UMTS conectada
	Red HSDPA conectada
	Red HSPA+ conectada
	Red LTE conectada
	Red 5G conectada
	Red LTE conectada en la red LTE que incluye la red 5G
	Wi-Fi conectado
	Función Bluetooth encendida
	S Pen conectado o desconectado
	Nivel de carga de la batería de S Pen
	Servicios de ubicación en uso
	Llamada en curso
	Llamada perdida
	Nuevo mensaje de texto o multimedia
	Alarma encendida
	Modo silencio / Modo vibración
	Modo Avión encendido
	Se produjo un error o se requiere precaución
	Carga de la batería / Nivel de carga de la batería



- La barra de estado podría no aparecer en la parte superior de la pantalla en algunas aplicaciones. Para mostrar la barra de estado, arrastre la parte superior de la pantalla hacia abajo.
- Algunos íconos del indicador solo se muestran cuando abre el panel de notificaciones.
- Los íconos del indicador pueden tener un aspecto diferente según el proveedor o el modelo.

Panel de notificación

Al recibir notificaciones nuevas, aparecerán íconos indicadores en la barra de estado. Para ver más información acerca de los íconos, abra el panel de notificaciones y consulte los detalles.

Para abrir el panel de notificaciones, arrastre la barra de estado hacia abajo. Para cerrar el panel de notificación, deslice hacia arriba en la pantalla.

Podrá utilizar las siguientes funciones en el panel de notificaciones.

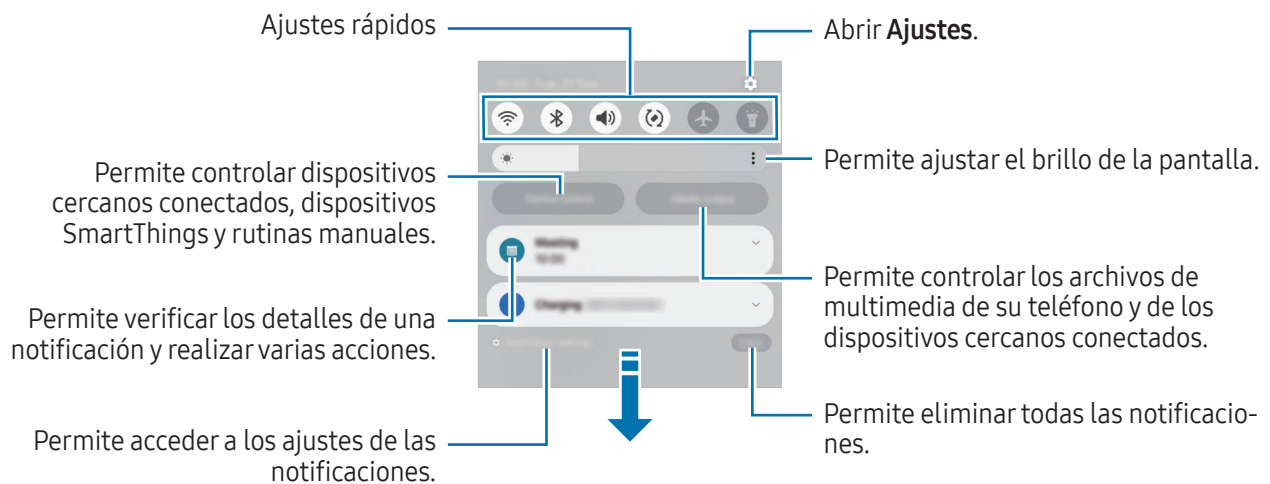

Uso del panel de ajuste rápido

Deslice hacia abajo en el panel de notificación para abrir el panel de ajustes rápidos.

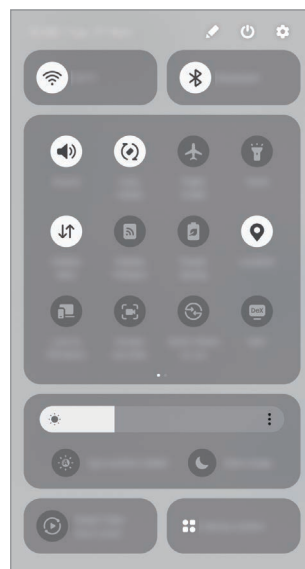

Pulse cada botón para encender o apagar la función específica. Para acceder a ajustes más detallados, pulse el texto del botón o mantenga pulsado un botón.

Para los botones de edición, pulse  → **Editar**.

Controlar la reproducción de archivos de multimedia

Permite controlar los archivos de multimedia de su teléfono y de los dispositivos cercanos conectados en el panel de notificaciones.

- 1 Abra el panel de notificaciones y pulse **Salida multimedia**.
- 2 Pulse los íconos en el controlador para controlar la reproducción.

Controlar dispositivos cercanos

Abra y controle los dispositivos conectados cercanos, los dispositivos SmartThings de uso frecuente y las rutinas en el panel de notificaciones.

- 1 Abra el panel de notificaciones y pulse **Control**.
Se mostrarán los dispositivos conectados cercanos, los dispositivos SmartThings y las rutinas manuales.
- 2 Seleccione un dispositivo cercano o un dispositivo SmartThings para controlarlo o seleccione una rutina manual para iniciarla.

Captura de pantalla y registro de pantalla

Captura de pantalla

Capture una pantalla usando el dispositivo y escriba, dibuje, recorte o comparta la pantalla capturada. Podrá capturar la pantalla actual y el área desplegable.

Cómo realizar una captura de pantalla

Utilice los siguientes métodos para capturar una pantalla. Puede verificar las imágenes capturadas en la **Galería**.

- **Botón captura**
Presione el botón lateral y el botón Bajar volumen al mismo tiempo.
- **Deslizar captura**
Deslice el borde de la mano hacia la izquierda o hacia la derecha a lo largo de la pantalla.
Si no está activada la captura de una pantalla mediante desplazamiento, abra **Ajustes**, pulse **Funciones avanzadas** → **Movimientos y gestos** y, a continuación, pulse el interruptor **Deslizar para capturar** para encenderlo.



No se pueden capturar imágenes de la pantalla mientras se utilizan ciertas aplicaciones y funciones.

Tras realizar una captura de pantalla, utilice las siguientes opciones de la barra de herramientas que se encuentra en la parte inferior de la pantalla:

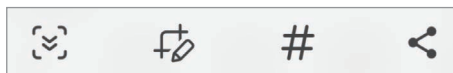

- : Permite capturar el contenido actual y el contenido oculto en una página larga, como una página web. Al pulsar , la pantalla se desplaza automáticamente hacia abajo y se captura más contenido.
- : Permite escribir o dibujar sobre la captura de pantalla o recortar una parte de la pantalla capturada. Puede verificar el área recortada en la **Galería**.
- **#**: Permite añadir etiquetas a la captura de pantalla. Para buscar las capturas de pantalla por etiqueta, pulse **Q** y pulse el campo de búsqueda en **Galería**. Puede ver la lista de etiquetas y buscar la captura de pantalla que desea.





- : Permite compartir la pantalla capturada con otras personas.



Si las opciones no están visibles en la pantalla capturada, abra **Ajustes**, pulse **Funciones avanzadas** → **Capturas y grabaciones de pantalla** y, a continuación, pulse el interruptor **Mostrar herramientas tras capturar** para encenderlo.

Registro de pantalla

Permite grabar la pantalla mientras utiliza su dispositivo.

- 1 Abra el panel de notificaciones, deslice el dedo hacia abajo y, a continuación, pulse  (**Grabar pantalla**).
- 2 Seleccione un ajuste de sonido y pulse **Iniciar grabación**.
La grabación se iniciará al finalizar la cuenta regresiva.
 - Pulse  para escribir o dibujar sobre la pantalla.
 - Para mostrar el señalador del S Pen en la pantalla, pulse . Puede usar esta función solo cuando el S Pen está separado del dispositivo. (Galaxy S24 Ultra)
 - Pulse  para grabar la pantalla con una superposición de video de usted mismo.
- 3 Cuando haya terminado de grabar el video, pulse .
Podrá verificar el video en la **Galería**.





Para cambiar los ajustes de la grabadora de pantalla, abra **Ajustes** y pulse **Funciones avanzadas** → **Capturas y grabaciones de pantalla**.

Introducir texto

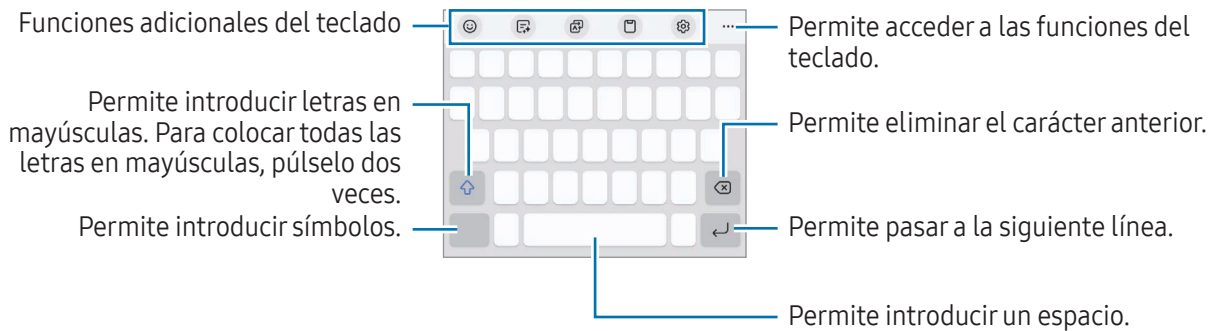

Diseño del teclado

Aparecerá un teclado automáticamente cuando introduzca texto.



 La introducción de texto no funciona en algunos idiomas. Para introducir texto, debe cambiar el idioma de entrada a uno de los idiomas compatibles.

Cambiar el idioma de entrada

Pulse  → **Idiomas y tipos** → **Administrar idiomas** y seleccione los idiomas que desee utilizar. Al seleccionar dos idiomas o más, podrá alternar entre los idiomas de entrada pulsando .



Para cambiar el tipo de teclado, pulse  → **Idiomas y tipos**, seleccione un idioma y, a continuación, seleccione el tipo de teclado que desea.

 En un teclado **3 x 4**, cada tecla tiene tres o cuatro caracteres. Para introducir un carácter, pulse la tecla correspondiente varias veces hasta que aparezca el carácter.

Uso del botón Teclado





Puede cambiar el método de introducción de texto pulsando el botón Teclado en la barra de navegación.

Para cambiar el botón del teclado en la barra de navegación, mantenga pulsado el botón del teclado y seleccione una opción que desee.





-  : Permite introducir texto por voz.
-  : Permite cambiar el teclado.

 Si no se muestra el botón del teclado en la barra de navegación, abra **Ajustes**, pulse **Administración general** → **Lista y teclado predeterminado** y, a continuación, pulse el **Botón del teclado en la barra de navegación** para encenderlo.

Funciones adicionales del teclado



-  : Permite introducir emojis, autoadhesivos y más. También puede introducir sus autoadhesivos de emoji que se parezcan a usted. Consulte [Uso de autoadhesivos de AR Emoji en conversaciones](#) para obtener más información.
-  : Permite cambiar el estilo de escritura, obtener sugerencias de ortografía y gramática, y traducir mensajes en aplicaciones de mensajes de texto y chat seleccionados.
-  : Permite traducir texto e introducirlo.
-  : Permite añadir un elemento del portapapeles.
-  : Permite cambiar la configuración del teclado.

Pulse  para utilizar otras funciones del teclado.

-  : Permite pasar al modo manuscrito.
-  : Permite cambiar al modo de operación con una mano.
-  : Permite cambiar el modo de teclado.
-  : Permite reconocer texto de documentos o imágenes e ingresarlos.
-  : Permite editar la lista de funciones del teclado.



 Es posible que algunas funciones no estén disponibles según el proveedor o el modelo.

Copiar y pegar

- 1 Mantenga pulsado sobre un texto.
- 2 Arrastre  o  para seleccionar el texto que desee, o pulse **Seleccionar todo** para seleccionar todo el texto.
- 3 Pulse **Copiar** o **Cortar**.
El texto seleccionado se guardará en el portapapeles.
- 4 Mantenga pulsado el punto en el cual desee insertar el texto, y pulse **Pegar**.
Para pegar texto copiado previamente, pulse **Portapapeles** y seleccione el texto.

Extraer texto

Mientras usa algunas aplicaciones, como la aplicación **Galería** o **Cámara**, puede extraer texto de imágenes o usar opciones, como copiarlo o compartirlo. Las siguientes acciones son un ejemplo de extracción de texto en la aplicación **Galería**.

- 1 Mientras mira una imagen en la aplicación **Galería**, pulse .
El ícono  aparece únicamente cuando hay texto para extraer.
- 2 Seleccione un área para extraer texto.

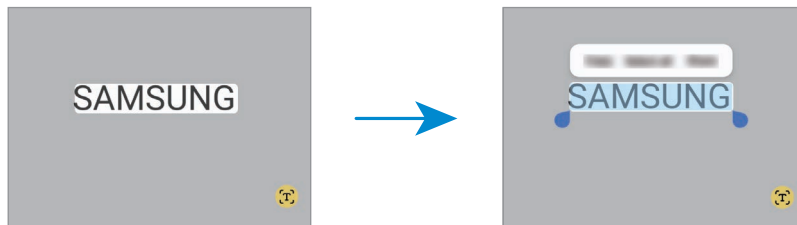

- 3 Seleccione la opción que desee.

Aplicaciones y funciones

Instalar o desinstalar aplicaciones

Galaxy Store

Compre y descargue aplicaciones. Puede descargar aplicaciones especializadas para dispositivos Samsung Galaxy.

Abra la aplicación **Store**. Busque aplicaciones por categoría, o pulse **Q** para buscar una palabra clave.



- Es posible que esta aplicación no esté disponible según el proveedor o el modelo.
- Para cambiar la configuración de actualización automática, pulse **Menú** →  → **Actualización automática**, y luego seleccione una opción.

Play Store

Compre y descargue aplicaciones.

Abra la aplicación **Play Store**. Encuentre aplicaciones por categoría o búsquelas con palabras claves.



- Para cambiar la configuración de actualización automática, pulse el ícono de la cuenta, **Configuración** → **Preferencias de red** → **Actualización automática de apps** y luego seleccione una opción.

Administrar aplicaciones

Desinstalar o desactivar aplicaciones

Mantenga pulsada una aplicación y seleccione una opción.

- **Desinst.:** Permite desinstalar las aplicaciones descargadas.
- **Desact.:** Permite desactivar las aplicaciones predeterminadas seleccionadas que no pueda desinstalar del dispositivo.



- Algunas aplicaciones podrían no admitir esta función.

Activar aplicaciones

Abra **Ajustes**, pulse **Aplicaciones** →  → **Desactivado** → **Aceptar**, seleccione una aplicación y, a continuación, pulse **Activar**.

Configurar permisos de aplicaciones

Para que ciertas aplicaciones funcionen correctamente, necesitan tener un permiso para acceder o utilizar datos del dispositivo.

Para acceder a la configuración de permiso de las aplicaciones, abra **Ajustes** y pulse **Aplicaciones**. Seleccione una aplicación y pulse **Permisos**. Podrá verificar la lista de permisos de la aplicación y modificarlos.

Para ver o modificar la configuración de permiso de las aplicaciones por categoría, abra **Ajustes** y pulse **Aplicaciones** →  → **Administrador de permisos**. Seleccione un elemento y seleccione una aplicación.



Si no concede permisos a las aplicaciones, las funciones básicas de las aplicaciones podrían no funcionar correctamente.

S Pen (Galaxy S24 Ultra)

Utilizar el S Pen

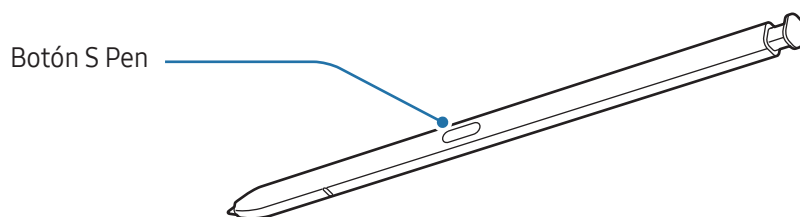

- No doble o aplique presión excesiva al S Pen mientras lo utiliza. El S Pen puede dañarse o se puede deformar la punta.
- No presione fuerte sobre la pantalla con S Pen. Es posible que la punta del bolígrafo se deforme.



- Si hay un imán cerca del dispositivo, es posible que no funcionen algunas acciones del S Pen, como la carga o el pulsar la pantalla.
- Incluso si el S Pen se ha descargado por completo, puede utilizar otras funciones del S Pen, como pulsar la pantalla o las funciones del Comando aéreo.
- Si utiliza el S Pen en ángulos muy cerrados en la pantalla, el dispositivo podría no reconocer las acciones del S Pen.
- Si ingresa agua en la ranura del S Pen, retire el agua de la ranura antes de usarlo.
- Si el S Pen no funciona correctamente, llévelo a un Centro de Servicio Samsung o a un centro de servicio autorizado.

Retirar el S Pen

Presione el extremo del S Pen para retirarlo. Luego, retire el S Pen de la ranura. Para guardar el S Pen, vuélvalo a colocar en la ranura y empujelo hasta que haga clic en el lugar.

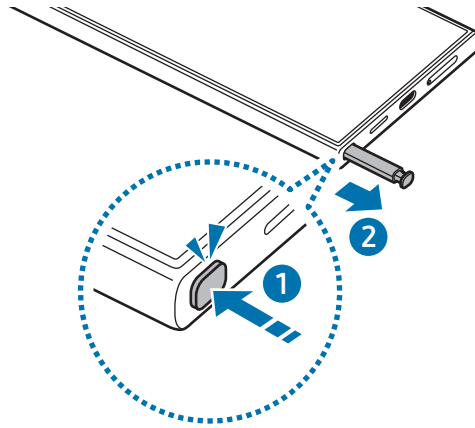

Si desea configurar una acción para realizar cuando desconecte el S Pen, abra **Ajustes**, pulse **Funciones avanzadas** → **S Pen** → **Cuando se extrae S Pen** y, a continuación, seleccione una opción.

Cargar el S Pen

El S Pen debe cargarse antes de poder controlar las aplicaciones en forma remota con el botón S Pen.

La carga comenzará al insertar el S Pen en la ranura.

Si la función de acciones en el aire está apagada, el S Pen solo se cargará cuando se esté cargando el dispositivo.

Permitir varios S Pen

Abra **Ajustes**, pulse **Funciones avanzadas** → **S Pen** → **Más ajustes de S Pen**. Pulse el interruptor **Permitir varios S Pen** para activarlo.



Acciones aéreas

(Permiten controlar las aplicaciones de manera remota con el S Pen)

Controle las aplicaciones en forma remota usando el S Pen conectado con su dispositivo a través del Bluetooth de baja energía (BLE).

Por ejemplo, es posible abrir aplicaciones, como la cámara, manteniendo presionado el botón S Pen. Además, mientras utiliza la aplicación de la cámara, puede capturar una imagen presionando el botón una vez. Mientras reproduce música, puede subir el volumen si levanta el S Pen manteniendo presionado el botón S Pen y puede bajar el volumen si lo baja.



- El S Pen debe cargarse antes de usar la función Acciones aéreas. Consulte [Cargar el S Pen](#) para obtener más información.
- Cuando retire el S Pen de la ranura, el ícono  se mostrará en la barra de estado. Si el S Pen se descarga o está lejos del dispositivo, o si hay obstáculos o existe una interferencia externa entre el S Pen y el dispositivo, el S Pen se desconecta del dispositivo y el ícono se pone de color gris (). Para usar la función Acciones aéreas nuevamente, conecte el S Pen con el dispositivo reinsertando el S Pen en la ranura.

Capturar imágenes con el S Pen

Aunque capture imágenes con su dispositivo desde una distancia, puede capturar imágenes presionando el botón S Pen sin configurar un temporizador.

- 1 Abra **Ajustes**, pulse **Funciones avanzadas** → **S Pen** → **Acciones aéreas** y, a continuación, pulse el interruptor para activar la función.
- 2 Abra la aplicación **Cámara**.
- 3 Presione el botón S Pen para capturar una imagen.
 - Para capturar una serie de imágenes, mantenga presionado el botón S Pen.
 - Para cambiar el modo de disparo, mueva el S Pen hacia la izquierda o hacia la derecha mientras mantiene presionado el botón S Pen.
 - Presione el botón S Pen dos veces para cambiar entre las cámaras.

Cambiar aplicaciones o funciones para usar

Cambie la aplicación, la función o las acciones que desea utilizar con la función S Pen. Abra **Ajustes** y pulse **Funciones avanzadas** → **S Pen** → **Acciones aéreas**.

Permite seleccionar una aplicación o una función para abrirla.

Permite definir las acciones para cada gesto.

Permite definir las acciones para cada aplicación.

Permite definir las acciones para la cámara y las aplic. de archivos multimedia.

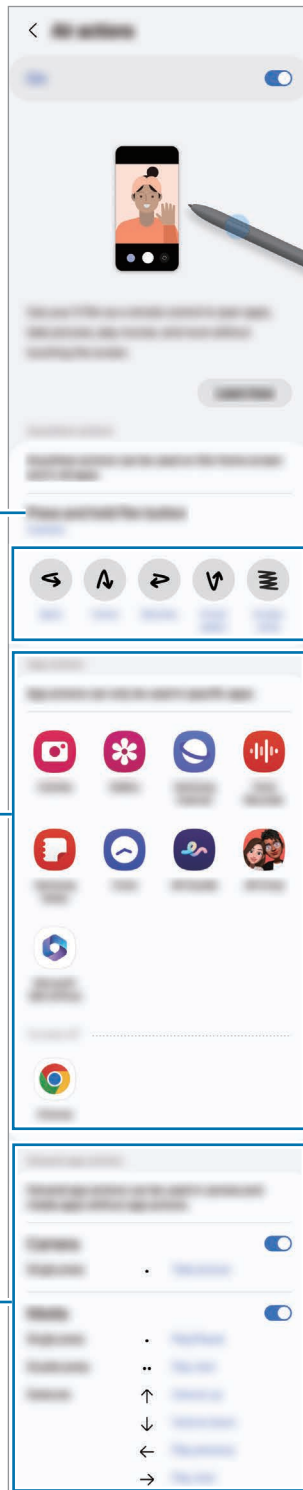

Restablecer su S Pen

Si el S Pen tiene problemas de conexión o si el S Pen se desconecta a menudo, restablezca el S Pen y conéctelo nuevamente.

Inserte el S Pen en la ranura. A continuación, abra **Ajustes** y pulse **Funciones avanzadas** → **S Pen** →  → **Restablecer S Pen**.



- Solo es posible conectar S Pen aprobados por Samsung que admiten Bluetooth de baja energía (BLE).
- No desconecte el S Pen del dispositivo cuando se esté conectando. Esto interrumpe el proceso.



Comando aéreo

(Permite abrir las funciones del S Pen y las aplicaciones directamente)

Comando aéreo es un menú que proporciona las funciones de S Pen y permite el acceso directo a las aplicaciones utilizadas con frecuencia.

Pulse el ícono de Comando aéreo () con el S Pen para abrir el panel de Comando aéreo y seleccione una función o aplicación que desee.

Mientras utilice aplicaciones que admiten la función Acciones aéreas, puede ver las acciones disponibles con cada aplicación pasando el S Pen sobre el ícono de Comando aéreo.

Para mover el ícono de Comando aéreo (), arrastre  a una nueva ubicación. Para quitar el icono, arrastre  hasta **Eliminar** en la parte inferior de la pantalla.



Si no se muestra el ícono de Comando aéreo en la pantalla, abra **Ajustes**, pulse **Funciones avanzadas** → **S Pen** → **Comando aéreo** y, a continuación, pulse el interruptor **Mostrar ícono de Comando aéreo** para activarlo. Si activa **Comando aéreo con botón del lápiz**, puede abrir el panel del comando aéreo pasando el S Pen por la pantalla y pulsando el botón S Pen.

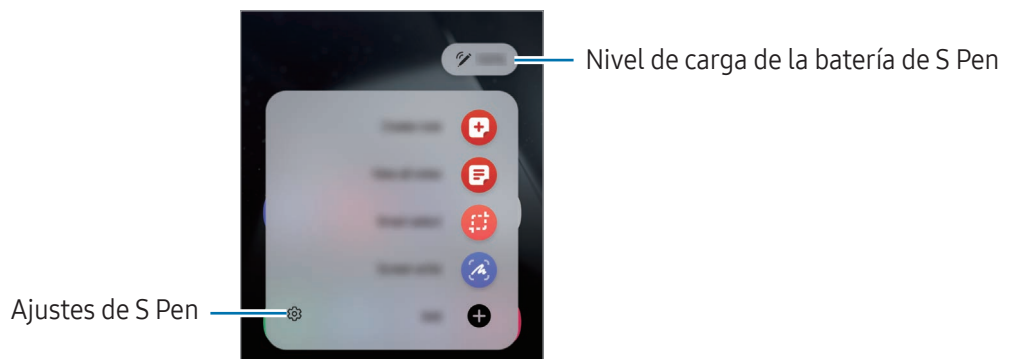





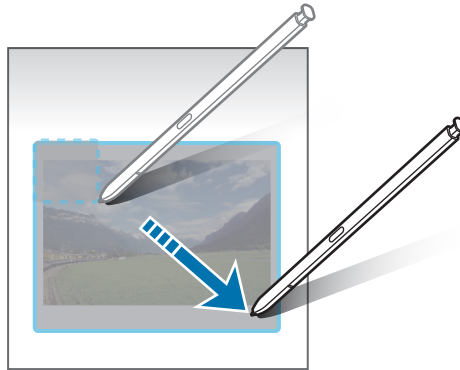

- **Crear nota:** Permite crear notas en una ventana emergente. También puede abrir esta función pulsando dos veces la pantalla mientras mantiene presionado el botón S Pen. Consulte [Samsung Notes](#) para obtener más información.
- **Ver todas las notas:** Permite acceder a todas las notas en la aplicación **Samsung Notes**.
- **Selección inteligente:** Utilice S Pen para seleccionar un área y realice acciones, como compartir o guardar elementos. Consulte [Selección inteligente](#) para obtener más información.
- **Escribir en pantalla:** Realice capturas de la pantalla para escribir o dibujar sobre ellas o recorte un área de una imagen capturada. También es posible capturar el contenido actual y el contenido oculto en una página larga, como una página web. Consulte [Escribir en pantalla](#) para obtener más información.
- **Bixby Vision:** Permite usar las funciones de Bixby Vision para buscar imágenes similares, detectar y traducir texto y más. Consulte [Bixby Vision](#) para obtener más información.
- **Traducir:** Deslice S Pen sobre una palabra para traducirla. Consulte [Traducir](#) para obtener más información.
- **Ampliar:** Deslice S Pen sobre un área de la pantalla para ampliarla.
- **PENUP:** Publique sus bocetos, vea los bocetos de otras personas y obtenga sugerencias útiles sobre bocetos.
- **Escribir en calendario:** Permite abrir la aplicación **Calendario** y escribir o dibujar en la pantalla. Consulte [Escribir en calendario](#) para obtener más información.
- **Añadir:** Permite añadir atajos a las aplicaciones que utiliza frecuentemente en el panel de Comando aéreo.

Selección inteligente

Utilice S Pen para seleccionar un área y realice acciones, como compartir o guardar elementos. También puede seleccionar un área de un video y capturarla como GIF.

- 1 Cuando vea contenidos que desee capturar, como una parte de una imagen, abra el panel de Comando aéreo y pulse **Selección inteligente**.
- 2 Seleccione un ícono con la forma deseada en la barra de herramientas y arrastre S Pen sobre el contenido que desea seleccionar.



- 3 Seleccione una opción para utilizar con el área seleccionada.
 - **Anclar:** Permite anclar el área seleccionada a la pantalla. También permite insertar la imagen en otras aplicaciones, tales como **Samsung Notes**. Arrastre la imagen a la otra pantalla de aplicaciones.
 - **Copiar:** Permite copiar y pegar el área seleccionada en otra aplicación o en otros dispositivos que hayan iniciado sesión en su Samsung account.
 -  : Permite extraer texto del área seleccionada.
 -  : Modifica automáticamente el aspecto del área seleccionada.
 -  : Permite escribir o dibujar sobre el área seleccionada.
 -  : Permite compartir el área seleccionada con otras personas.
 -  : Permite guardar el área seleccionada en la **Galería**.

Capturar un área de un video

Mientras reproduce un video, seleccione un área y captúrela como un GIF.

- 1 Cuando vea contenidos que desee capturar durante la reproducción de un video, abra el panel de Comando aéreo y pulse **Selección inteligente**.
- 2 En la barra de herramientas, pulse .
- 3 Ajuste la posición y tamaño del área de la captura.

Permite ajustar la posición.

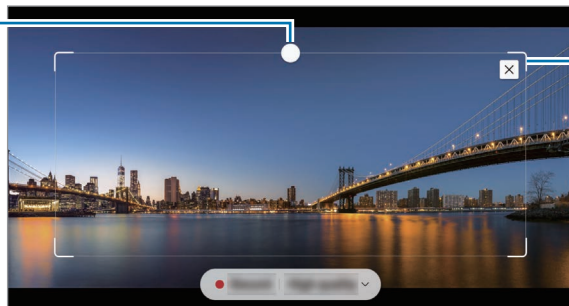

Permite arrastrar una esquina del cuadro para ajustar el tamaño.





- 4 Pulse **Grabar** para iniciar la captura.



- Antes de capturar un video, asegúrese de que el video se esté reproduciendo.
- La duración máxima que puede capturar de un área del video se mostrará en la pantalla.
- Al capturar un área de un video, no se grabará el sonido.

- 5 Pulse **Detener** para detener la captura.

- 6 Seleccione una opción para utilizar con el área seleccionada.

- **Anclar**: Permite anclar el área seleccionada a la pantalla. También permite insertar el GIF en otras aplicaciones, tales como **Samsung Notes**. Arrastre el GIF a la otra pantalla de aplicaciones.
- **Copiar**: Permite copiar y pegar el área seleccionada en otra aplicación o en otros dispositivos que hayan iniciado sesión en su Samsung account.
- : Permite escribir o dibujar sobre el área seleccionada. Pulse  para visualizar el resultado antes de guardar el archivo.
- : Permite compartir el área seleccionada con otras personas.
- : Permite guardar el área seleccionada en la **Galería**.

Escribir en pantalla

Realice capturas de la pantalla para escribir o dibujar sobre ellas o recorte un área de una imagen capturada.

- 1 Cuando vea contenidos que desee capturar, abra el panel de Comando aéreo y pulse **Escribir en pantalla**. La pantalla actual quedará capturada automáticamente, y aparecerá la barra de herramientas de edición.
- 2 Escriba una nota en la pantalla capturada.

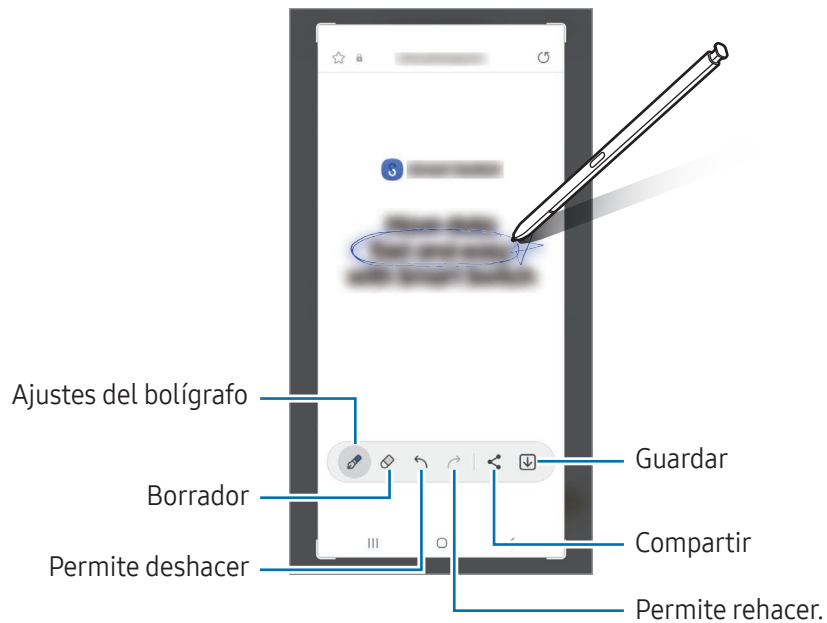

- 3 Comparta o guarde la captura de pantalla. Puede verificar las imágenes capturadas en la **Galería**.

 No se pueden capturar imágenes de la pantalla mientras se utilizan ciertas aplicaciones.

Bixby Vision

Cuando desplace el S Pen sobre el contenido, reconoce el contenido y se muestran los íconos de búsqueda disponibles. Utilice las funciones para buscar imágenes similares, detectar y traducir texto y más. Consulte [Bixby Vision](#) para obtener más información.



- 1 Cuando haya una imagen para la que desee buscar información relevante o de la cual desee extraer texto, abra el panel de Comando aéreo y pulse **Bixby Vision**.
- 2 Coloque S Pen sobre el contenido que desea. Seleccione la opción que desee cuando se muestren las opciones disponibles en la pantalla.



Traducir

Coloque S Pen sobre el texto que desea traducir. Las unidades incluidas en el texto también se convierten.

- 1 Cuando haya texto que desee traducir, abra el panel de Comando aéreo y pulse **Traducir**.
- 2 Seleccione los idiomas en el panel del traductor en la parte superior de la pantalla. Puede modificar el texto entre las palabras y las oraciones pulsando **T** o **≡**.

- 3 Coloque S Pen sobre el texto que desea traducir o sobre la unidad que desea convertir. Se muestra el texto traducido. Para escuchar la pronunciación del texto original, pulse . Es posible que el ícono  no se muestre según el idioma que seleccione.

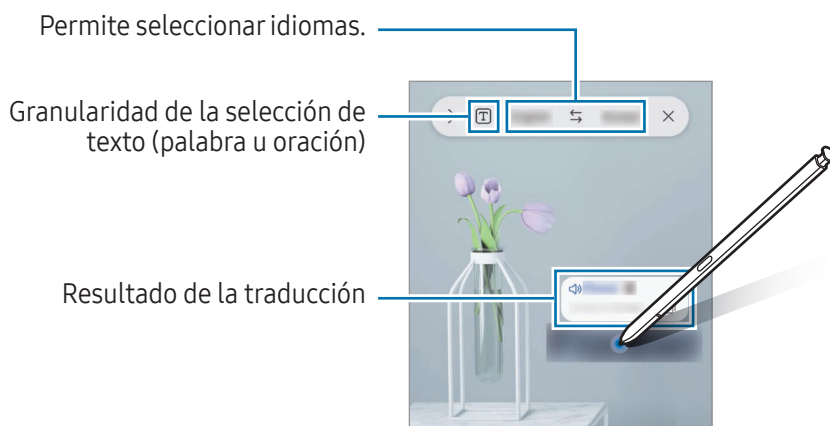

- Algunos idiomas no admiten esta función.
- Esta función solo está disponible cuando en la pantalla hay texto detectable.

Escribir en calendario

Introduzca sus planes escribiendo o dibujando en la pantalla del calendario.

Abra el panel Comando aéreo, pulse **Escribir en calendario** y, a continuación, introduzca sus planes en el calendario. Al finalizar, pulse **Guardar**. Para editarlo, pulse .

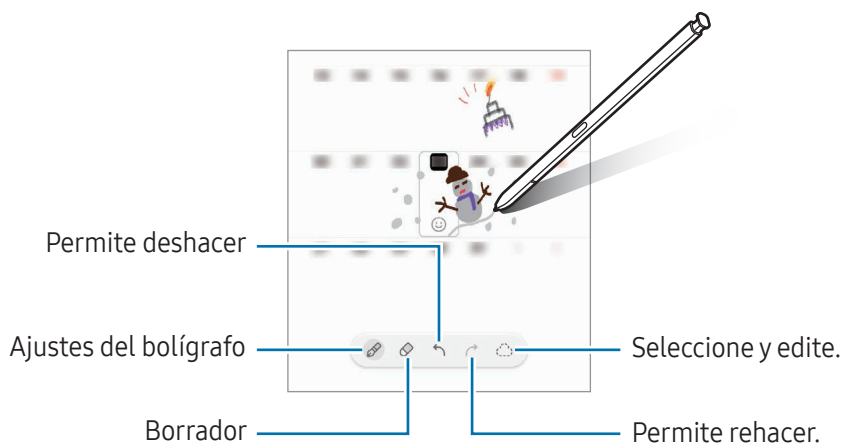

S Pen a texto

Puede ajustar el dispositivo para que convierta lo que escribe con el S Pen en texto.

- 1 Abra **Ajustes**, pulse **Funciones avanzadas** → **S Pen** → **S Pen a texto** y, a continuación, pulse el interruptor para activarlo.

 Para aprender a editar texto con el S Pen, pulse **Cómo editar**.

- 2 Escriba en un campo de entrada de texto, como un campo de búsqueda o barra de direcciones, con el S Pen.

La escritura manual se convertirá en texto.

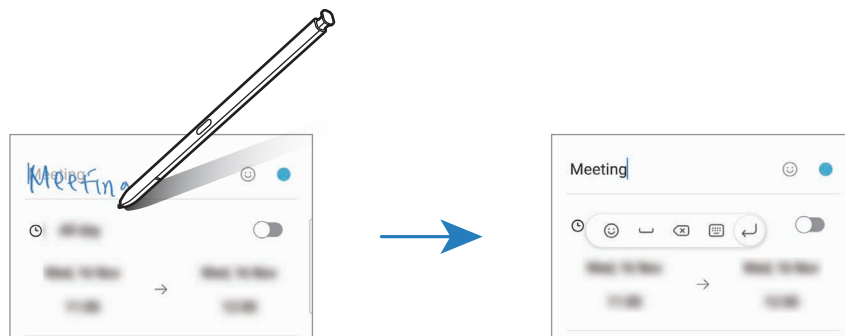

Vista aérea

Deslice el S Pen sobre un elemento en la pantalla para previsualizar el contenido o acceder a información en una ventana emergente.

En algunas aplicaciones, los botones de acción se muestran en la ventana de vista previa.

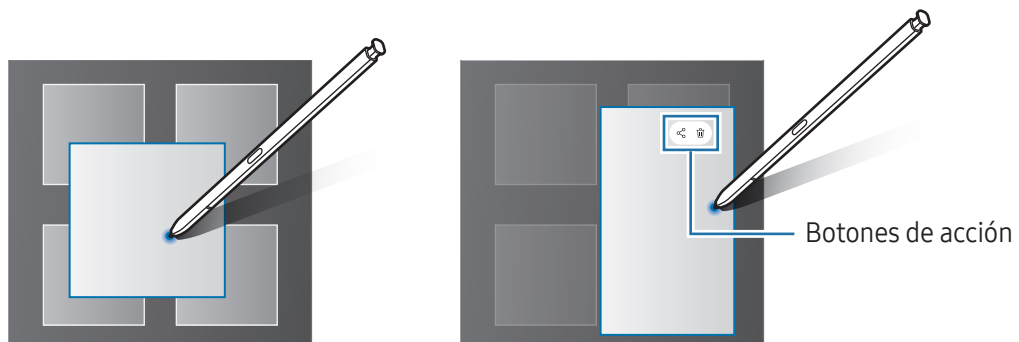

 Si esta función no está activada, abra **Ajustes**, pulse **Funciones avanzadas** → **S Pen** y, a continuación, pulse el interruptor **Vista aérea** para activarla.

Selección de Pen

(Permite seleccionar elementos rápidamente con el S Pen)

Mientras mantiene presionado el botón S Pen, arrastre el S Pen sobre un texto o listas de elementos para seleccionar varios elementos o texto. También podrá copiar y pegar los elementos o el texto seleccionado en otra aplicación, o compartirlos con otras personas.

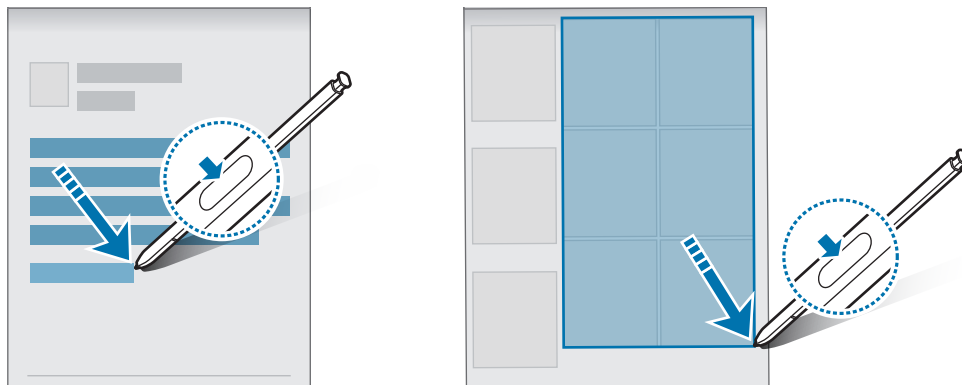

Notas con pantalla apagada

Podrá crear notas escribiendo sobre la pantalla sin encenderla.

Cuando la pantalla esté apagada, retire el S Pen o pulse dos veces la pantalla mientras mantiene presionado el botón S Pen.

Cuando pulse **Guardar** o vuelva a colocar el S Pen en la ranura luego de escribir una nota, la nota se guarda en **Samsung Notes**.

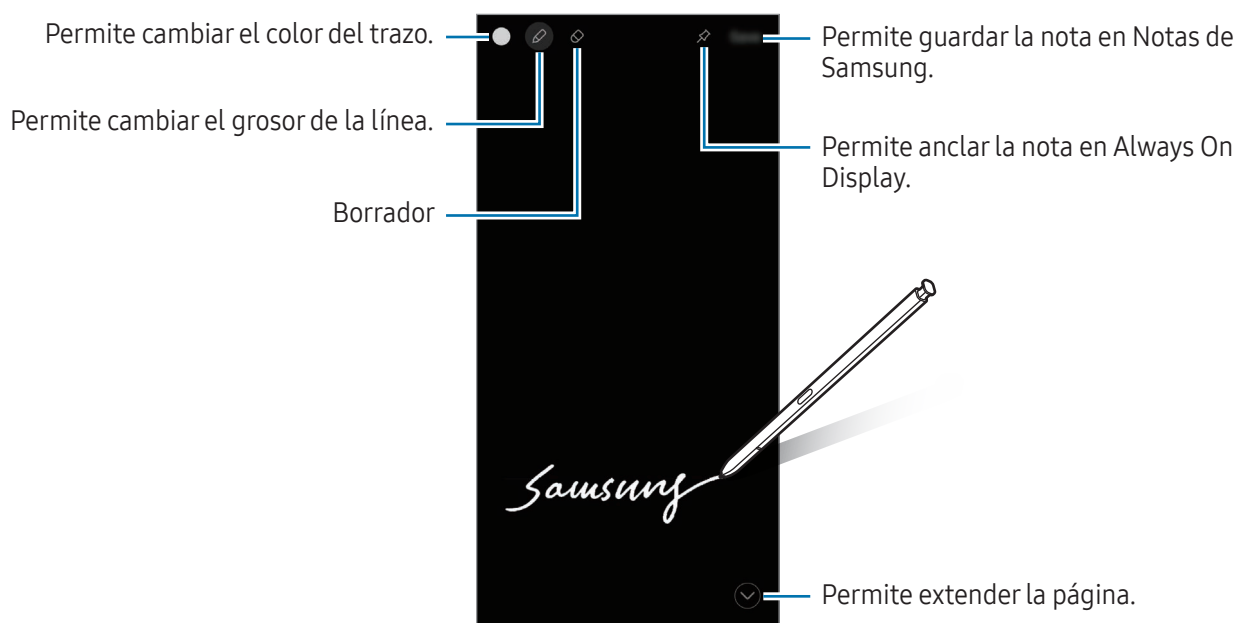

Si esta función no está activada, abra **Ajustes**, pulse **Funciones avanzadas** → **S Pen** y, a continuación, pulse el interruptor **Notas con pantalla apagada** para activarla.

Anclar una nota en la Always On Display

Para anclar la nota en Always On Display, pulse . La nota anclada no se guardará aún.

Para editar la nota anclada, pulse dos veces . Si ancla la nota editada nuevamente a Always On Display, la nota original se guarda en **Samsung Notes**.

Para minimizar la nota anclada, pulse dos veces . La nota se muestra como el ícono en Always On Display. Para ver la nota nuevamente, pulse dos veces .

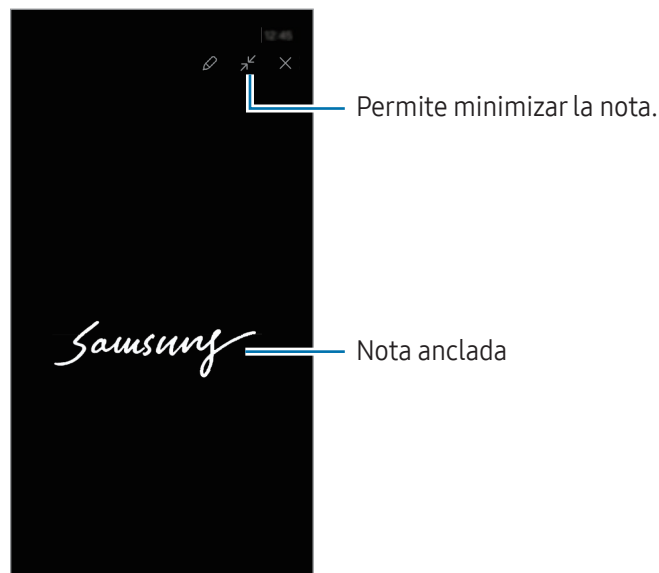

Si no realiza ninguna acción durante un cierto período tras abrir una nota, la nota se minimiza en forma automática.

Desbloquear la pantalla con el S Pen

Si la pantalla está bloqueada mientras el S Pen está conectado, puede desbloquear la pantalla presionando el botón S Pen.

1 Abra **Ajustes** y pulse **Funciones avanzadas** → **S Pen** → **Más ajustes de S Pen**.

2 Pulse el interruptor **Desbloqueo con S Pen** para activarlo.

Ahora podrá desbloquear la pantalla presionando el botón S Pen.



-
- La función **Desbloqueo con S Pen** está disponible solo cuando se define el método de bloqueo de pantalla.
 - Para utilizar esta función, el S Pen debe estar conectado con su dispositivo.

Teléfono

Introducción

Realice o responda llamadas de voz y videollamadas.

Realizar llamadas

- 1 Abra la aplicación **Teléfono** y pulse **Teclado**.
- 2 Introduzca un número de teléfono.
- 3 Pulse  para realizar una llamada de voz, o pulse  o  para realizar una videollamada.

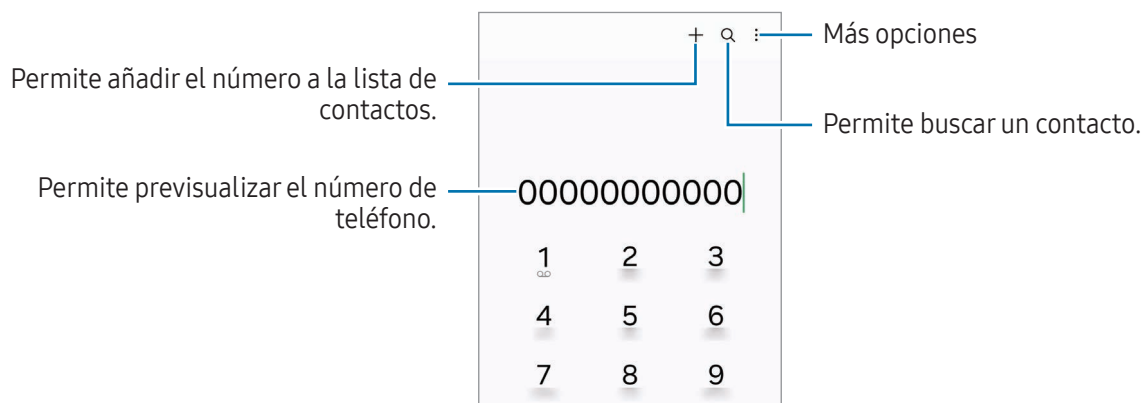

Realizar llamadas desde los registros de llamada o las listas de contactos

Abra la aplicación **Teléfono**, pulse **Recientes** o **Contactos** y, a continuación, deslice el dedo hacia la derecha sobre un contacto o un número de teléfono para realizar una llamada.

Si esta función está desactivada, pulse  → **Ajustes** → **Otros ajustes de llamada** y, a continuación, pulse el interruptor **Deslice para llamar/enviar msje** para activarlo.

Uso de la marcación rápida

Para configurar un número en una marcación rápida, abra la aplicación **Teléfono**, pulse **Teclado** →  → **Números de marcación rápida**, seleccione un número de marcación rápida y, a continuación, añada un número de teléfono.

Para realizar una llamada, mantenga pulsado un número de marcación rápida en el teclado. Para los números de marcación rápida a partir del 10, pulse los primeros dígitos del número y, a continuación, mantenga pulsado el último dígito.

Por ejemplo, si configuró el número **123** como número de marcación rápida, pulse **1**, pulse **2**, y luego mantenga pulsado el **3**.

Realizar una llamada internacional

- 1 Abra la aplicación **Teléfono** y pulse **Teclado**.
- 2 Mantenga pulsado **0** hasta que aparezca el símbolo **+**.
- 3 Introduzca el código de país, el código de área y el número de teléfono, y luego pulse .

Recibir llamadas

Responder una llamada

Cuando reciba una llamada, deslice  fuera del círculo grande.

Rechazar una llamada

Cuando reciba una llamada, deslice  fuera del círculo grande.

Para enviar un mensaje cuando rechace una llamada entrante, deslice la barra **Enviar mensaje** hacia arriba y seleccione el mensaje a enviar.

Para crear distintos mensajes de rechazo, abra la aplicación **Teléfono**, pulse  → **Ajustes** → **Mensajes de rechazo rápido**, introduzca un mensaje y, a continuación, pulse **+**.

Bloquear números de teléfono







Bloquee llamadas de determinados números añadidos a la lista de bloqueo.

Abra la aplicación **Teléfono** y pulse  → **Ajustes** → **Bloquear números** y, a continuación, seleccione los contactos o los números de teléfono para guardar en la lista de números bloqueados.

Cuando alguien intente llamarlo desde un número bloqueado, no recibirá notificaciones. Las llamadas quedarán registradas en el registro de llamadas.

 También podrá bloquear llamadas entrantes de personas que no muestren su ID de llamante. Pulse el interruptor **Bloquear números desconocidos** para activar la función.

Opciones durante las llamadas

- **Asistente de llamadas → Llamada de texto:** Permite comunicarse con la otra persona con texto. Consulte [Llamada de texto](#) para obtener más información.
- **Asistente de llamadas → Traducción simultánea:** Permite obtener traducción en tiempo real al idioma que seleccione durante las llamadas de voz. Para usar esta función, abra la aplicación **Teléfono**, pulse  → **Ajustes** → **Traducción simultánea** y, a continuación, pulse el interruptor para activarla. Consulte [Traducción simultánea](#) para obtener más información.
- **Añadir llamada:** Permite marcar una segunda llamada. La primera llamada se coloca en espera. Al finalizar la segunda llamada se retoma la primera llamada.
- **Poner llamada en espera:** Permite retener una llamada.
- **Videollamada:** Permite cambiar a una videollamada.
- **Bluetooth:** Permite cambiar a un auricular Bluetooth si está conectado al dispositivo.
- **Altavoz:** Permite encender o apagar el altavoz. Al utilizar el altavoz, mantenga el dispositivo alejado de sus oídos.
- **Silencio:** Permite desactivar el micrófono de modo que el interlocutor no pueda oírlo.
- **Teclado / Ocultar:** Permite abrir o cerrar el teclado.
-  : Permite finalizar la llamada actual.
-  : Durante una videollamada, permite cambiar a una llamada de voz.
-  : Permite configurar el dispositivo para cambiar el ángulo y el zoom automáticamente reconociendo y siguiendo las personas durante una videollamada.
-  : Permite bloquear la pantalla durante una videollamada.
- **Efectos:** Permite aplicar diversos efectos durante una videollamada.
-  : Permite cambiar la relación de la pantalla durante una videollamada.
- **Cámara:** Permite desactivar la cámara para que el interlocutor no pueda verlo durante una videollamada.
- **Cambiar:** Permite alternar entre la cámara frontal y posterior durante una videollamada.



Es posible que algunas funciones no estén disponibles según el proveedor o el modelo.

Asistente de llamadas

Llamada de texto

Permite comunicarse con la otra persona mediante texto.

Al hacer o recibir una llamada de voz, pulse **Asistente de llamadas** → **Llamada de texto**.

Cuando se conecta la llamada, se envía automáticamente un saludo de voz a la otra persona y lo que dice la otra persona se muestra como texto en su pantalla.

Si selecciona una respuesta de la lista de respuestas rápidas o ingresa texto, se transmitirá por voz a la otra persona.

Para cambiar a una llamada de voz, deslícese hacia la derecha en la pantalla de llamada y pulse **Cambiar a llamada de voz**.

Para cambiar los ajustes, abra la aplicación **Teléfono** y pulse  → **Ajustes** → **Llamada de texto**.

Traducción simultánea

Obtenga traducción en tiempo real al idioma que seleccione durante las llamadas de voz. Para usar esta función, abra la aplicación **Teléfono** pulse  → **Ajustes** → **Traducción simultánea** y, a continuación, pulse el interruptor para activarla.

Al hacer o recibir una llamada de voz, pulse **Asistente de llamadas** → **Traducción simultánea**. Seleccione los idiomas en el panel del traductor en la parte superior de la pantalla.

Para detener la traducción, deslícese hacia la derecha en la pantalla de llamada y pulse **Detener traducción**.

Para cambiar otros ajustes, abra la aplicación **Teléfono** y pulse  → **Ajustes** → **Traducción simultánea**.

Contactos

Introducción

Cree contactos nuevos o administre los contactos del dispositivo.

Añadir contactos

Crear un contacto nuevo

- 1 Abra la aplicación **Contactos** y pulse **+**.
- 2 Permite seleccionar la ubicación de almacenamiento.
- 3 Introduzca la información del contacto y pulse **Guardar**.

Importar contactos

Añada contactos importándolos de otros almacenamientos a su dispositivo.

- 1 Abra la aplicación **Contactos** y pulse **≡** → **Administrar contactos** → **Importar contactos**.
- 2 Siga las instrucciones que aparecen en la pantalla para importar los contactos.

Sincronizar contactos con sus cuentas web



Sincronice los contactos de su dispositivo con los contactos en línea almacenados en sus cuentas web, como su Samsung account.



- 1 Abra **Ajustes**, pulse **Cuentas y respaldo** → **Administrar cuentas** y seleccione la cuenta con la que desea sincronizarse.
- 2 Pulse **Sincronizar cuenta** y pulse el interruptor **Contactos** para activarlo.

Buscar contactos

Abra la aplicación **Contactos**. Pulse **Q** en la parte superior de la lista de contactos e introduzca criterios de búsqueda.

Pulse el contacto. A continuación, realice una de las siguientes acciones:

-  : Permite realizar una llamada de voz.
-  : Permite redactar un mensaje.

-  /  : Permite realizar una videollamada.
-  : Permite redactar un correo.

Eliminar contactos

- 1 Abra la aplicación **Contactos** y pulse  → **Editar**.
- 2 Seleccione los contactos y pulse **Eliminar**.

Para eliminar los contactos uno por uno, pulse un contacto en la lista y pulse **Más** → **Eliminar**.

Compartir contactos

Podrá compartir contactos con otras personas utilizando varias opciones.

- 1 Abra la aplicación **Contactos** y pulse  → **Editar**.
- 2 Seleccione los contactos y pulse **Compartir**.
- 3 Seleccione un método para compartir.

Crear grupos

Es posible añadir grupos, como familia o amigos, y administrar los contactos por grupo.

- 1 Abra la aplicación **Contactos** y pulse  → **Grupos** → **Crear grupo**.
- 2 Siga las instrucciones que aparecen en pantalla para crear un grupo.

Combinar contactos duplicados

Si su lista de contactos incluye contactos duplicados, combínelos para simplificar la lista.

- 1 Abra la aplicación **Contactos** y pulse  → **Administrar contactos** → **Unir contactos**.
- 2 Seleccione contactos y pulse **Unir**.



Mensajes

Introducción

Enviar y verificar mensajes por conversación.

Podrá generar costos adicionales por enviar o recibir mensajes mientras se encuentra en roaming.

Enviar mensajes

- 1 Abra la aplicación **Mensajes** y pulse .
- 2 Añada destinatarios, y luego introduzca un mensaje.
Para grabar y enviar un mensaje de voz, mantenga pulsado  y diga su mensaje. El ícono de grabación solo se muestra cuando el campo para introducir mensajes está vacío.
- 3 Pulse  para enviar el mensaje.

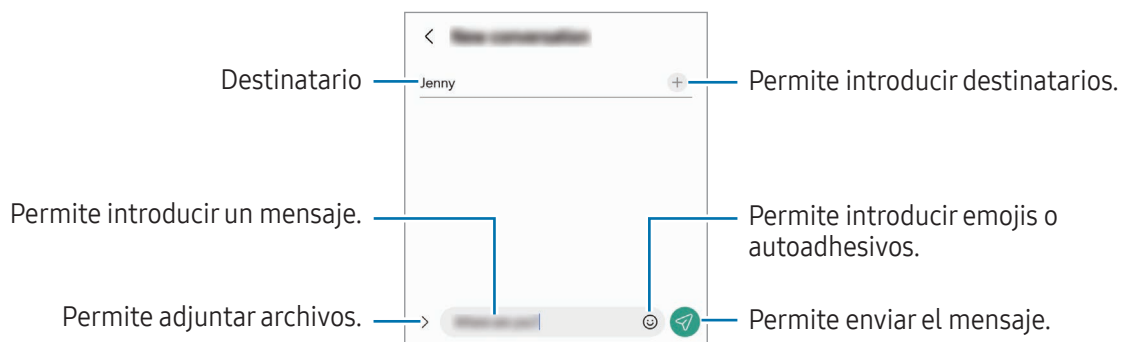

Verificar mensajes

- 1 Abra la aplicación **Mensajes** y pulse **Conversaciones**.
- 2 En la lista de mensajes, seleccione un contacto o un número de teléfono.
 - Para contestar el mensaje, pulse el campo para introducir el mensaje, introduzca un mensaje y, a continuación, pulse .
 - Para ajustar el tamaño de la fuente, separe dos dedos o acérquelos sobre la pantalla.

Clasificar mensajes

Puede clasificar los mensajes por categoría.

Abra la aplicación **Mensajes** y pulse **Conversaciones** → **+**.

Si no se muestra la opción de la categoría, pulse **⋮** → **Ajustes** y pulse el interruptor **Categorías de conversación** para activarlo.

Eliminar mensajes

Mantenga pulsado un mensaje que desee eliminar y, a continuación, pulse **Eliminar**.

Cambiar los ajustes de mensajes

Abra la aplicación **Mensajes** y pulse **⋮** → **Ajustes**. Puede bloquear los mensajes no deseados, cambiar los ajustes de las notificaciones y más.

Cámara

Introducción

Capture imágenes y grabe videos con diversos modos y configuraciones.

Normas para el uso de la cámara

- No capture imágenes ni grabe videos de otras personas sin su permiso.
- No capture imágenes ni grabe videos en lugares en los que exista una prohibición legal.
- No capture imágenes ni grabe videos en lugares en los que pudiese invadir la privacidad de otras personas.

Capturar imágenes

1 Abra la aplicación **Cámara**.

También puede abrir la aplicación presionando el botón lateral dos veces o arrastrando  hacia la izquierda, en la pantalla bloqueada.



- Algunas funciones de la cámara no están disponibles cuando abre la aplicación **Cámara** desde la pantalla bloqueada o cuando la pantalla está apagada mientras se configura el método de bloqueo de pantalla.
- La cámara se apagará automáticamente cuando no esté en uso.
- Es posible que algunos métodos no estén disponibles según el proveedor o el modelo.

2 En la pantalla de vista previa, pulse la imagen que desee enfocar con la cámara.

Para ajustar el brillo de las imágenes, arrastre la barra de ajuste que se muestra por encima o por debajo del recuadro circular.

3 Pulse para capturar una imagen.

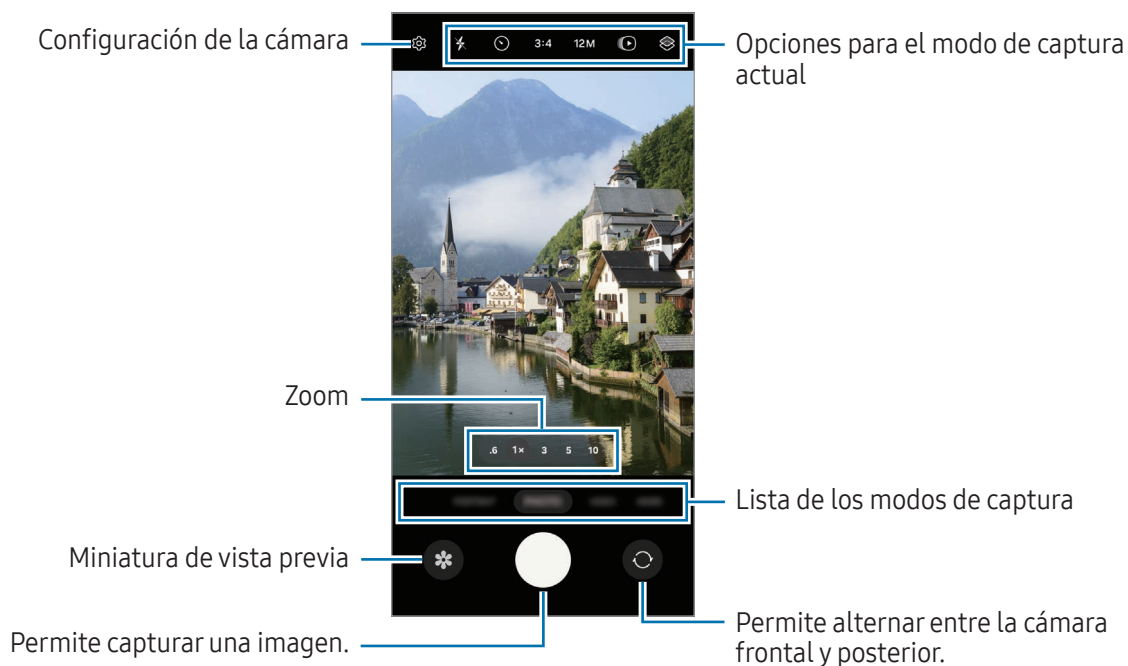

Para modificar el modo de captura, deslice la lista de los modos de captura hacia la izquierda o hacia la derecha o deslice hacia la izquierda o hacia la derecha en la pantalla de la vista previa.





- La pantalla de vista previa puede variar según el modo de captura y según la cámara que se usa.
- Es posible que el enfoque no sea claro si el sujeto está cerca. Capture imágenes o grabe videos a una buena distancia.
- Si las imágenes que captura se ven borrosas, limpie el lente de la cámara e inténtelo nuevamente.
- Asegúrese de que el lente no esté dañado ni contaminado. De lo contrario, el dispositivo podría no funcionar correctamente en algunos modos que requieran resoluciones altas.
- La cámara de su dispositivo cuenta con un lente angular amplio. Los videos o las imágenes de ángulo amplio podrían presentar una distorsión leve, y esto no indica ningún problema de rendimiento del dispositivo.
- La capacidad máxima para grabar un video puede variar según la resolución.
- La cámara puede empañarse o formar condensación si el dispositivo sufre cambios repentinos en la temperatura del aire debido a la diferencia de la temperatura exterior y el interior de la tapa de la cámara. Intente evitar dichas condiciones cuando vaya a usar la cámara. Si la cámara se empaña, deje que se seque naturalmente a temperatura ambiente antes de capturar imágenes o de grabar videos ya que de lo contrario las imágenes se verán borrosas.

Uso del botón Cámara

- Mantenga pulsado el botón Cámara para grabar un video.
- Si arrastra el botón Cámara hacia el ícono , puede grabar un video sin mantener pulsado el botón.
- Para realizar capturas en ráfaga, deslice el botón Cámara hasta el borde de la pantalla y manténgalo pulsado. Si pulsa  en la pantalla de vista previa y pulse **Deslizar botón Obturador para → Crear GIF**, puede crear GIF.
- Si añade otro botón Cámara, puede moverlo a cualquier parte de la pantalla y capturar imágenes de manera más conveniente. En la pantalla de vista previa, pulse  → **Métodos de disparo** y, a continuación, pulse el interruptor **Botón de obturador flotante** para activarlo.

Edición de la lista de modos de captura

Para editar la lista de modos de captura, pulse **MÁS** en la lista, pulse  y, a continuación, arrastre los modos a donde los desee.

Utilizar funciones de zoom

Para acercar o alejar el zoom usando la cámara posterior, seleccione el icono de zoom que desea en la pantalla de vista previa.

También puede seleccionar el nivel de zoom deseado de la lista de niveles de zoom que aparece al pulsar el icono de zoom.

Para ajustar el zoom de manera más precisa, arrastre el icono de zoom y junte o separe los dedos en la pantalla de vista previa.

Si la relación del zoom supera un cierto nivel, se mostrará un mapa para guía del zoom para indicarle dónde está haciendo el acercamiento en la imagen.



Bloquear el foco (AF) y la exposición (AE)

















Puede bloquear el enfoque o la exposición sobre un área seleccionada para prevenir que la cámara realice un ajuste automático en función de los cambios en los sujetos o fuentes de luz.

Mantenga pulsada el área donde desea enfocar; aparecerá el cuadro AF/AE en el área y se bloqueará la configuración de foco y exposición. La configuración permanecerá bloqueada incluso después de capturar la imagen.

 Esta función podría no estar disponible según el modo de captura.

Opciones para el modo de captura actual

En la pantalla de vista previa, use las siguientes opciones.

-  : Permite encender y apagar el flash.
-  : Permite seleccionar el tiempo de retraso antes de que la cámara capture una imagen automáticamente.
- **3:4**: Permite seleccionar una relación de aspecto para las imágenes.
- **12M**: Permite seleccionar una resolución para las imágenes.
-  : Permite encender y apagar la función de foto en movimiento. Si activa esta función, también se capturará un clip de video de unos segundos antes de pulsar el botón Cámara.
-  : Permite encender y apagar la función del estabilizador de imagen.
-  : Permite cambiar el tiempo de grabación para los videos con hipérlapso.
- **AUTO**: Permite seleccionar una velocidad de fotogramas para los videos con hipérlapso.
- **9:16**: Permite seleccionar una relación de aspecto para los videos.
- **FHD 30 / FHD 240 / FHD**: Permite seleccionar una resolución para los videos.
-  : Permite aplicar un efecto de filtro o efectos de belleza.
-  : Permite seleccionar un modo de medición. Esto determina cómo se calculan los valores de iluminación.  **Medición ponderada al centro** usa la luz en la porción central de la imagen para calcular la exposición.  **Medición matricial** equilibra toda la escena.  **Medición puntual** usa la luz en un área concentrada central de la imagen para calcular la exposición.
-  : Permite ajustar el tono del color.
-  : En el modo **COMIDA**, permite enfocar sobre un sujeto dentro de un marco y desenfocar la imagen que está fuera del marco.
-  : En el modo **COMIDA**, permite ajustar la temperatura del color.
-  : En el modo **GRABACIÓN DOBLE**, permite cambiar la opción de guardado.
-  : En el modo **GRABACIÓN DOBLE**, permite cambiar la pantalla.
-  : Permite personalizar las opciones de captura al realizar capturas simples.



Las opciones disponibles pueden variar según el modelo o el modo de captura.

Imagen

La cámara ajusta las opciones de captura automáticamente en función del entorno.

En los modos de captura, pulse **IMAGEN** y pulse  para capturar una imagen.

Cambio de la resolución

Puede capturar imágenes de alta resolución.

En las opciones de captura, pulse **12M** para cambiar la resolución a la que desee, y tome una foto.



La resolución podría variar en función del modelo.

Sugerencias de captura

La cámara sugiere la composición ideal para la imagen reconociendo la posición y el ángulo del sujeto.

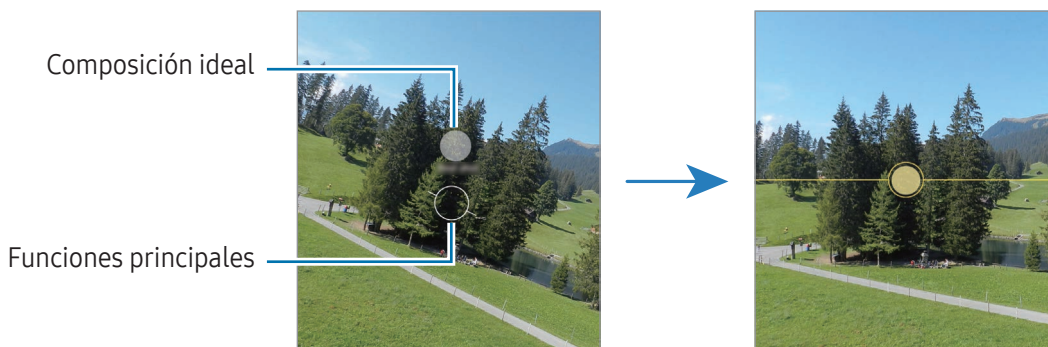

En la pantalla de vista previa, pulse  y, a continuación, pulse el interruptor **Sugerencias de captura** para activarlo.

- 1 En la lista de modos de captura, pulse **IMAGEN**.
En la pantalla de vista previa se muestra una guía.
- 2 Dirija la guía al sujeto.
La cámara reconoce la composición y muestra la composición sugerida en la pantalla de la vista previa.
- 3 Mueva el dispositivo para que la guía coincida con la composición sugerida.
Cuando se logra la composición ideal, la guía cambia a color amarillo.
- 4 Pulse  para capturar una imagen.





Selfies

Puede capturar selfies con la cámara frontal.

- 1 En la pantalla de vista previa, deslice el dedo hacia arriba o hacia abajo o pulse  para cambiar a la cámara frontal y capturar selfies.
- 2 Mire la lente de la cámara frontal.
Para capturar selfies con una captura gran angular del paisaje o de las personas, pulse .
- 3 Pulse  para capturar una imagen.

Capturar imágenes definidas con acercamiento (Galaxy S24 Ultra)



Capture imágenes definidas, con acercamiento, del sujeto.

- 1 En la pantalla de vista previa, pulse **1x**.
- 2 Coloque la cámara cerca del sujeto.
- 3 Pulse  para capturar una imagen cuando se muestre .

 Si esta función no está activada, pulse  para activarla.



Aplicar filtros y efectos de belleza

Puede seleccionar un efecto de filtro y modificar los rasgos faciales, tales como el color de su piel o la forma de su rostro, antes de capturar una imagen.

- 1 En la pantalla de vista previa, pulse .
- 2 Seleccione los efectos y capture una imagen.
Si pulsa , puede descargar filtros o puede crear sus propios filtros usando una imagen con un tono de color que le guste de la **Galería**.





Escaneo de documentos o texto

Puede escanear documentos o texto.

- 1 En la lista de modos de captura, pulse **IMAGEN**.
- 2 Oriente la cámara hacia el objeto y pulse .
- El ícono  solo aparecerá cuando se detecte un documento o texto.
- 3 Pulse **Escanear**, seleccione el área que desee y, a continuación, pulse **Guardar**.

Video

La cámara ajusta las opciones de captura automáticamente en función del entorno.

- 1 En los modos de captura, pulse **VIDEO** y pulse  para grabar un video.
 - Para alternar entre la cámara frontal y posterior mientras graba, deslice hacia arriba o hacia abajo en la pantalla de la vista previa o pulse .
 - Para capturar una imagen del video mientras graba, pulse .
 - Para grabar el sonido desde una dirección específica a mayor volumen mientras graba un video, dirija la cámara hacia esa dirección y ajuste el zoom.
- 2 Pulse  para finalizar la grabación.
 -  Si utiliza la función de acercamiento de video durante un tiempo prolongado mientras graba un video, es posible que se reduzca la calidad de video para evitar que el dispositivo se sobrecaliente.
 - Es posible que el zoom óptico no funcione en lugares con poca luz.

Cambio de la resolución

Puede grabar videos de alta resolución con una resolución máxima de 8K.

En las opciones de captura, pulse **FHD 30** para cambiar la resolución a la que desee, y grabe un video.

Al finalizar la grabación de un video, reproduzcalo en la aplicación **Galería**. Cuando pulse  en el cuadro que desee, el cuadro se guardará como una imagen.

Estabilizar videos (Superestable)

Si hay mucho movimiento cuando graba videos, use la función del estabilizador de imagen para lograr mayor estabilidad.

Pulse **VIDEO** en la lista de modos de captura, pulse  en las opciones de captura para activarlo y, a continuación, grabe un video.

Uso de la función enmarcado automático





(Sigue a las personas para cambiar el ángulo de captura y el zoom)

Puede configurar el dispositivo para cambiar el ángulo de captura y el zoom automáticamente reconociendo y siguiendo las personas mientras graba videos.

En la lista de los modos de captura, pulse **VIDEO**, pulse  para activarlo y, a continuación, grabe un video. Para hacer un seguimiento, ajustar el ángulo de la captura y hacer zoom sobre una persona determinada, pulse el marco que aparece alrededor de la persona. Para desactivar el seguimiento, pulse nuevamente el marco.

Grabación dual

Grabe videos con dos cámaras al mismo tiempo. Puede guardar los videos de cada cámara por separado y editarlos. También puede reproducir los videos de varias maneras, como en vista dividida o vista de imagen en imagen.

- 1 En la lista de modos de captura, pulse **MÁS** → **GRABACIÓN DOBLE**.
- 2 Pulse , seleccione dos lentes y, a continuación, pulse **Aceptar**.
 - Para guardar los videos de cada cámara por separado, pulse .
 - Para cambiar la pantalla, pulse .
- 3 Pulse  para grabar un video.
- 4 Pulse  para finalizar la grabación.

Permite cambiar la opción de almacenamiento.

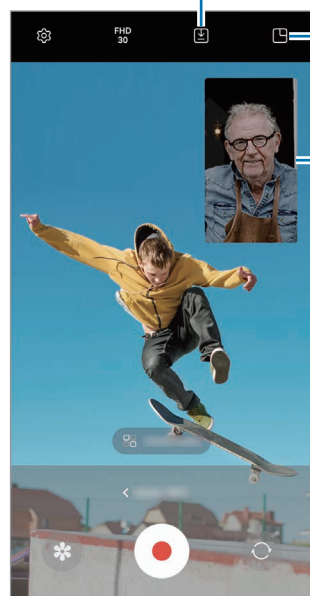







Permite cambiar la pantalla.

Ventana imagen-en-imagen

Control de la ventana imagen en imagen mientras reproduce el video

Si ajusta la pantalla a  **Vista de imagen en imagen**, puede cambiar el tamaño o la ubicación de la ventana de imagen en imagen mientras graba o reproduce el video.

- 1 En la pantalla de vista previa, pulse  para cambiar la opción de guardado a  **Guardar videos en archivos separados**.
- 2 Pulse  para grabar un video.
Puede cambiar el tamaño o la ubicación de la ventana de imagen en imagen antes y durante la grabación.
 - Para ampliar la ventana de imagen en imagen, pulse la ventana y pulse .
 - Para mover la ventana imagen en imagen, arrástrela a donde la desee.
- 3 Pulse  para finalizar la grabación.



También puede controlar la ventana de imagen en imagen mientras reproduce el video. Pulse la vista previa en miniatura en la pantalla de vista previa o abra la aplicación **Galería** y seleccione el video y, a continuación, pulse  → **Abrir en Reproductor video**.

Toma única

Capture varias imágenes y videos con solo una captura.

Su dispositivo selecciona de manera automática las mejores capturas y videos y crea imágenes con filtros o videos con determinadas secciones repetidas.

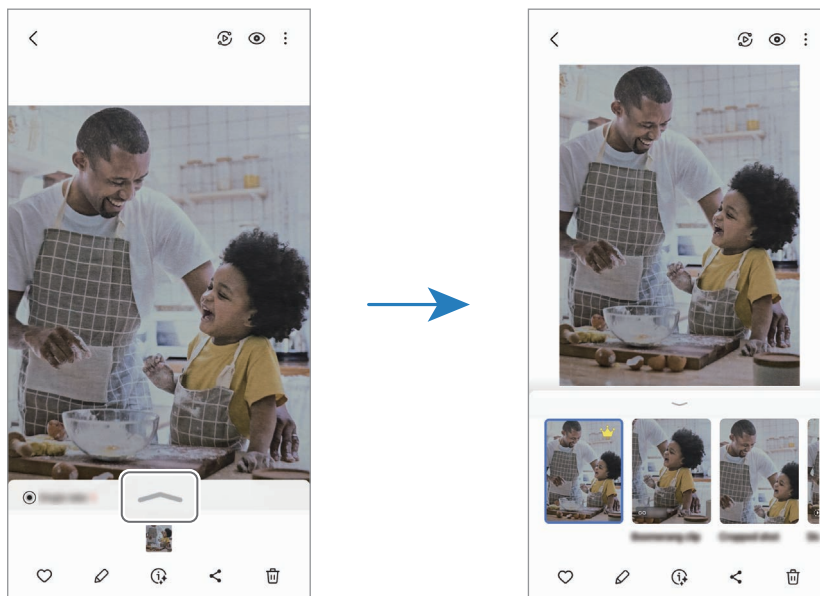

- 1 En la lista de modos de captura, pulse **MÁS** → **TOMA ÚNICA**.
- 2 Pulse  para captar la escena que desee.
- 3 Pulse la vista previa en miniatura en la pantalla de vista previa o abra la aplicación **Galería** y seleccione el archivo.

Para verificar otros resultados, pulse el ícono . Para guardar los resultados individualmente, mantenga pulsado un elemento, marque los elementos que desee y luego pulse .



Retrato / Video de retrato

Usando el modo Retrato o Video de retrato, puede capturar imágenes o grabar videos con el fondo desenfocado para que el sujeto se destaque claramente. También puede aplicar un efecto de fondo y editarlo luego de capturar una imagen.



- 1 En la lista de modos de captura, pulse **RETRATO** o pulse **MÁS** → **VIDEO RETRATO**.
- 2 Pulse  y seleccione el efecto del fondo que desee.
Para ajustar la intensidad del efecto del fondo, arrastre la barra de ajuste.
- 3 Cuando en la pantalla de vista previa se muestre **Listo**, pulse  para capturar una imagen o pulse  para grabar un video.



- Las opciones disponibles varían según el modo de captura.
- Utilice esta función en lugares que estén lo suficientemente iluminados.
- Es posible que el desenfoco del fondo no se aplique correctamente en las siguientes condiciones:
 - Si el dispositivo o el objetivo se encuentran en movimiento.
 - El sujeto es delgado o transparente.
 - El sujeto tiene un color similar al del fondo.
 - El sujeto o el fondo son planos.

Profesional / Video Profesional

Capture imágenes o videos mientras ajusta manualmente distintas opciones de captura, como el valor de exposición y el valor de ISO.

En la lista de modos de captura, pulse **MÁS** → **PRO** o **VIDEO PROFESIONAL**. Seleccione opciones y personalice los ajustes; a continuación, pulse  para capturar una imagen o pulse  para grabar un video.

Opciones disponibles

-  : Permite restablecer los ajustes.
- **ISO**: Permite seleccionar un valor de ISO. Esto controla la sensibilidad que la cámara tiene ante la luz. Los valores bajos son para objetos fijos o muy iluminados. Los valores altos son para objetos en movimiento o poco iluminados. Sin embargo, una configuración de ISO más alta puede provocar la presencia de ruido en las imágenes o en los videos.
- **SPEED**: Permite ajustar la velocidad del obturador. Las velocidades de obturador bajas permiten el ingreso de una mayor cantidad de luz, de modo que la imagen o el video se vuelven más claros. Esto es ideal para imágenes o videos de paisajes o imágenes o videos nocturnos. Cuanto más rápida sea la velocidad del obturador, menor será la cantidad de luz que ingrese. Esto es ideal para capturar imágenes o videos de sujetos que se mueven rápidamente.
- **EV**: Permite cambiar el valor de exposición. Esto determina la cantidad de luz que recibirá el sensor de la cámara. En lugares con poca luz, use una exposición más alta.
- **FOCUS**: Permite cambiar el modo de foco. Arrastre la barra de ajuste para ajustar manualmente el foco.
- **WB**: Permite seleccionar un balance de blancos apropiado de modo que las imágenes tengan un rango de color similar al de la realidad. Puede configurar la temperatura del color.
- **MIC**: Permite seleccionar el sonido de la dirección que desea grabar a más alto volumen. También puede usar un micrófono Bluetooth o USB conectándolo con su dispositivo (modo de video profesional).
- **ZOOM**: Permite ajustar la velocidad del zoom (modo de video profesional).

Cambio de la resolución

Puede grabar videos de alta resolución con una resolución máxima de 8K.

En las opciones de captura, pulse **FHD**₃₀ para cambiar la resolución a la que desee, y grabe un video.

Al finalizar la grabación de un video, reproduzca en la aplicación **Galería**. Cuando pulse  en el cuadro que desee, el cuadro se guardará como una imagen.

Separar el área de enfoque y el área de exposición

Es posible separar el área de enfoque y el área de exposición.

Mantenga pulsada la pantalla de vista previa. El marco AF/AE aparecerá en la pantalla. Arrastre el marco al área donde desea separar el área de enfoque y el área de exposición.

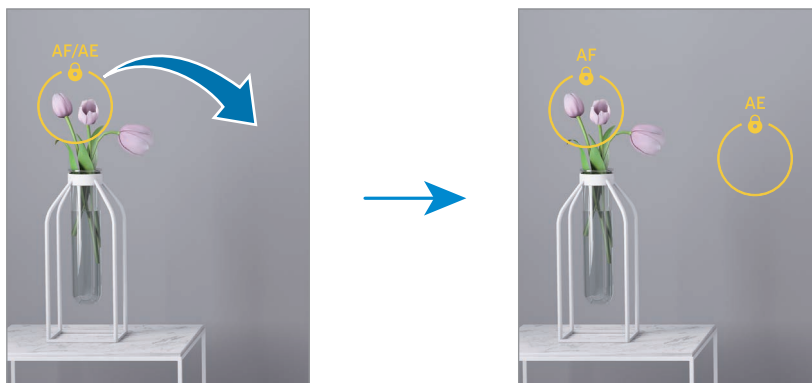



Noche

Permite capturar una imagen en lugares con poca luz sin utilizar el flash. Cuando utiliza un trípode puede obtener resultados más estables y con más luz.

- 1 En la lista de modos de captura, pulse **MÁS** → **NOCHE**.
Podrá lograr imágenes más definidas si configura el tiempo que se muestra en la parte inferior derecha de la pantalla en **Máx.**
- 2 Pulse  y mantenga el dispositivo estable hasta finalizar la captura.



Comida

Capture imágenes de comidas con colores más vivos.

- 1 En la lista de modos de captura, pulse **MÁS** → **COMIDA**.
Aparecerá un marco en la pantalla y el área fuera del marco se verá borrosa.
- 2 Para cambiar el tamaño del marco, arrastre una esquina del marco.
Pulse el área que desee o arrastre el marco para moverlo.
- 3 Pulse  y arrastre la barra de ajuste para ajustar la temperatura de los colores.
- 4 Pulse  para capturar una imagen.

Panorámico



Usando el modo Panorámico capture una serie de imágenes y luego únalas para crear una escena amplia.

- 1 En la lista de modos de captura, pulse **MÁS** → **PANORÁMICA**.
- 2 Pulse  y mueva el dispositivo lentamente en una dirección.
Mantenga la imagen dentro del marco en el visor de la cámara. Si la imagen de previsualización se encuentra fuera del fotograma o si no mueve el dispositivo, este dejará de capturar imágenes automáticamente.
- 3 Pulse  para dejar de capturar imágenes.

 Evite capturar imágenes de fondos indefinidos, como un cielo abierto o una pared vacía.

Cámara lenta

Grabe un video para verlo en cámara lenta. Puede especificar secciones de sus videos para reproducirlas en cámara lenta.

- 1 En la lista de los modos de captura, pulse **MÁS** → **CÁMARA LENTA** y pulse  para grabar un video.
- 2 Cuando termine de grabar, pulse  para detener.
- 3 En la pantalla de vista previa, pulse la miniatura de vista previa.

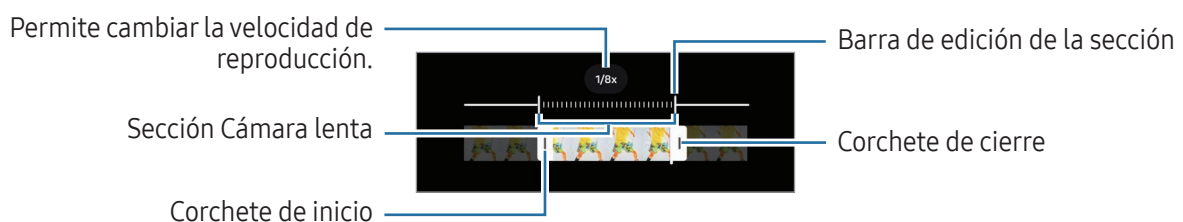

La sección rápida del video se configura como una sección de cámara lenta y el video comienza a reproducirse. En función del video se pueden crear hasta dos secciones de cámara lenta.

Para editar la sección de cámara lenta, pulse  y arrastre la barra de edición de la sección hacia la izquierda o hacia la derecha.



Hiperlapso

Grabe escenas tales como personas o automóviles en movimiento, y visualícelas como videos en cámara rápida.

- 1 En la lista de modos de captura, pulse **MÁS** → **HIPERLAPSO**.
- 2 Pulse **AUTO** y seleccione una opción de velocidad de fotogramas.
 - Si define la velocidad de fotogramas como **AUTO**, el dispositivo ajustará automáticamente la velocidad de fotogramas según la velocidad cambiante de la escena.
 - Si desea grabar rastros de estrellas, establezca la velocidad de fotogramas en **+300x** y pulse .
- 3 Pulse  para comenzar a grabar.
- 4 Pulse  para finalizar la grabación.

Personalizar los ajustes de la cámara

En la pantalla de vista previa, pulse . Algunas opciones podrían no estar disponibles según el modo de captura.

Funciones inteligentes

- **Escanear documentos y texto:** Cuando la cámara posterior detecte un documento o texto, aparecerá el ícono .
- **Escanear códigos QR:** Permite configurar el dispositivo para escanear códigos QR desde la pantalla de la vista previa.
- **Sugerencias de captura:** Permite configurar el dispositivo para que sugiera la composición ideal para la imagen reconociendo la posición y el ángulo del sujeto.
- **Optimización inteligente**
 - **Optimización de calidad:** Permite seleccionar una opción de calidad.
 - **Optimizador de escenas:** Permite configurar el dispositivo para que ajuste los parámetros de color y aplique el efecto optimizado en forma automática, según el sujeto o la escena.

Imágenes

- **Deslizar botón Obturador para:** Permite seleccionar una acción que se realizará cuando deslice el botón Cámara hacia el borde de la pantalla y lo mantenga pulsado.
- **Marca de agua:** Permite agregar una marca de agua cuando captura imágenes.

- **Opciones avanzadas de imagen:** Permite seleccionar cómo desea guardar la imagen.
 - **Imágenes de alta eficiencia:** Permite capturar imágenes con el formato de imagen de alta eficiencia (HEIF).
 - **Formato de imagen del modo Pro:** Permite seleccionar el formato del archivo para guardar las imágenes que se capturaron en modo profesional. Los archivos JPEG comprimen las imágenes y usan menos espacio de almacenamiento. Los archivos RAW (formato de archivo DNG) retienen todos los datos de la imagen para lograr la mejor calidad de imagen y la guardan sin comprimir, pero ocupan un mayor espacio en el almacenamiento. Al seleccionar **Formatos RAW y JPEG**, cada imagen se guardará en dos formatos: DNG y JPG.

Selfies

- **Guardar selfies según vista previa:** Permite configurar el dispositivo para guardar las imágenes como se muestran en la pantalla de la vista previa cuando se capturan con la cámara frontal sin voltearlas.
- **Deslizar para cambiar de cámara:** Active esta función para alternar entre las cámaras deslizando hacia arriba o hacia abajo en la pantalla de vista previa.



Videos

- **FPS automático:** Permite ajustar el dispositivo para grabar videos más brillantes en condiciones de poca luz al optimizar de manera automática la velocidad de los fotogramas.
- **Estabilización video:** Permite activar la función antimovimiento para reducir o eliminar el efecto borroso que se produce cuando la cámara se mueve al grabar un video.
- **Opciones avanzadas de video**
 - **Formato de video:** Permite seleccionar el formato de video.
 - **Videos de velocidad de bits alta:** Permite aumentar la tasa de bits de los videos. Si utiliza esta función, el tamaño del archivo puede ser mayor que el de los videos normales.
 - **Videos HDR10+:** Permite grabar videos en los cuales se optimice el contraste y el color de cada escena.
 - **Micrófono direccional:** Mientras graba un video, permite grabar sonido a mayor volumen desde la dirección de acercamiento.
 - **Grabación de audio 360:** Puede grabar videos con sonido 3D más inmersivos usando auriculares Bluetooth que admiten la función de grabación de audio 360.



- Es posible que no pueda reproducir los videos HEVC en otros dispositivos ni compartirlos en línea.
- No puede grabar videos en el formato HEVC en algunos modos de captura.
- Para reproducir el video HDR10+ en forma apropiada, el dispositivo debe ser compatible con HDR10+.

General

- **Rastreo con enfoque automático:** Permite configurar el dispositivo para realizar un seguimiento y enfocar automáticamente un objetivo seleccionado. Al seleccionar un objetivo en la pantalla de vista previa, el dispositivo lo enfocará incluso si está en movimiento o si cambia la posición de la cámara.
 -  El rastreo del objetivo podría fallar en las siguientes circunstancias:
 - Si el objetivo es demasiado grande o pequeño.
 - Si el objetivo se mueve en forma excesiva.
 - Si el objetivo posee luz de fondo o la captura se realiza en un lugar oscuro.
 - Si los colores o patrones del sujeto y el fondo son iguales.
 - Si el objetivo incluye patrones horizontales, como persianas.
 - Si la cámara se mueve en forma excesiva.
 - Si la resolución de video es alta.
 - Acerque o aleje la imagen con el zoom óptico.
- **Líneas guía:** Permite mostrar guías en el visor para ayudar a crear la composición al seleccionar objetivos.
- **Etiquetas de ubicación:** Permite adjuntar una etiqueta de ubicación GPS a la imagen.
 - 
 - La señal GPS puede disminuir en ubicaciones donde pueda verse obstruida, por ejemplo, entre edificios o en áreas bajas, o en condiciones meteorológicas adversas.
 - Su ubicación podría aparecer en las imágenes cuando las cargue a Internet. Para evitar esto, desactive la configuración de etiquetas de ubicación.
- **Métodos de disparo**
 - **Presionar botones Volumen para:** Permite capturar imágenes o grabar videos, acercar o alejar la imagen, o controlar el volumen usando el botón de Volumen.
 - **Comandos de voz:** Permite capturar imágenes o grabar videos usando comandos de voz.
 - **Botón de obturador flotante:** Permite agregar otro botón movable en cualquier lugar de la pantalla para capturar imágenes.
 - **Mostrar palma:** Permite que le muestre la palma a la cámara frontal para tomar selfies o comenzar la grabación de videos.
- **Ajustes para mantener:** Permite mantener los últimos ajustes utilizados, como el modo de captura, cuando abre la cámara.
- **Respuesta de vibración:** Permite configurar el dispositivo para que vibre en ciertas situaciones, como cuando pulsa el botón Cámara.

Privacidad

- **Permisos:** Permite acceder a los permisos que se requieren para usar la aplicación de la cámara.
- **Restablecer ajustes:** Permite restablecer la configuración de la cámara.
- **Acerca de Cámara:** Permite verificar la información legal y la versión de la aplicación Cámara.
- **Contáctenos:** Permite formular preguntas o ver las preguntas frecuentes.



Es posible que algunas funciones no estén disponibles según el modelo.

Galería

Introducción

Acceda a imágenes y videos almacenados en su dispositivo. También puede administrar las imágenes y los videos en álbumes o crear historias.

Usar la galería

Abra la aplicación **Galería**.

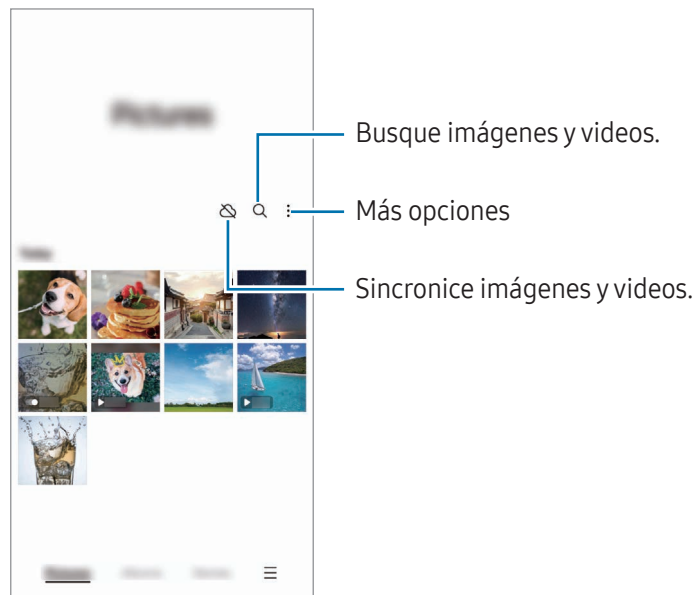

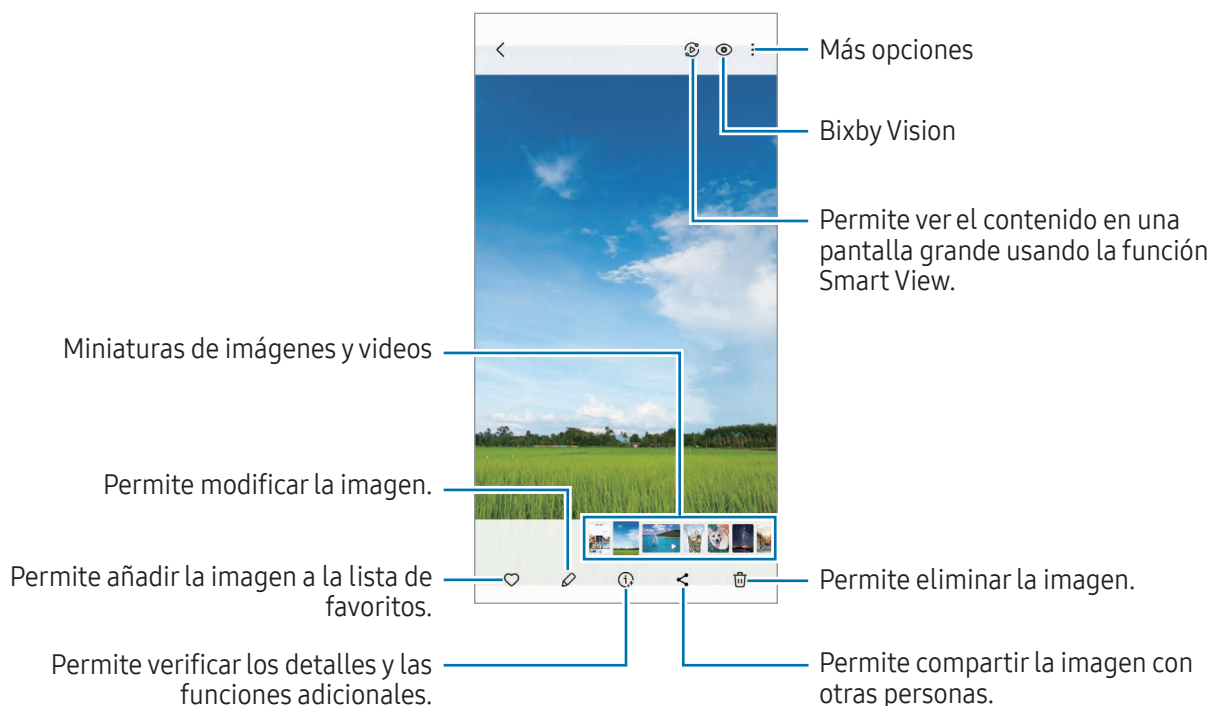

Ver imágenes

Abra la aplicación **Galería** y seleccione una imagen. Para ver otros archivos, deslice hacia la izquierda o hacia la derecha de la pantalla.





Edición generativa

Permite editar las imágenes moviendo, eliminando o cambiando el tamaño de las personas o los objetos y, a continuación, generar un fondo nuevo para llenar las piezas faltantes.

- 1 Abra la aplicación **Galería** y seleccione una imagen.
- 2 Pulse  → .
- 3 Pulse o dibuje alrededor de cualquier cosa que quiera borrar o mover.
Si quiere ajustar la inclinación, arrastre la barra de ajuste de inclinación.
- 4 Mantenga pulsada el área seleccionada y arrástrela a donde desee o pulse  para eliminarla.
- 5 Pulse **Generar**.
- 6 Pulse **Realiz.** para guardar la imagen.

Remasterización de imágenes

Puede mejorar las imágenes apagadas, borrosas y con baja resolución.

- 1 Abra la aplicación **Galería** y seleccione una imagen.
- 2 Pulse  → **Remasterizar**.
Podrá ver el antes y el después.
- 3 Pulse  para guardar la imagen remasterizada.

Extracción de objetos de las imágenes

Permite separar un objeto del fondo y extraerlo. Puede copiar la imagen extraída o usarla de diversas maneras guardándola como un autoadhesivo o una imagen.

- 1 Abra la aplicación **Galería** y seleccione una imagen.
- 2 Mantenga pulsado el objeto que desee extraer y seleccione una opción.

Recortar imágenes agrandadas

- 1 Abra la aplicación **Galería** y seleccione una imagen.
- 2 Separe dos dedos sobre el área que desea guardar y pulse .
El área recortada se guarda como archivo.

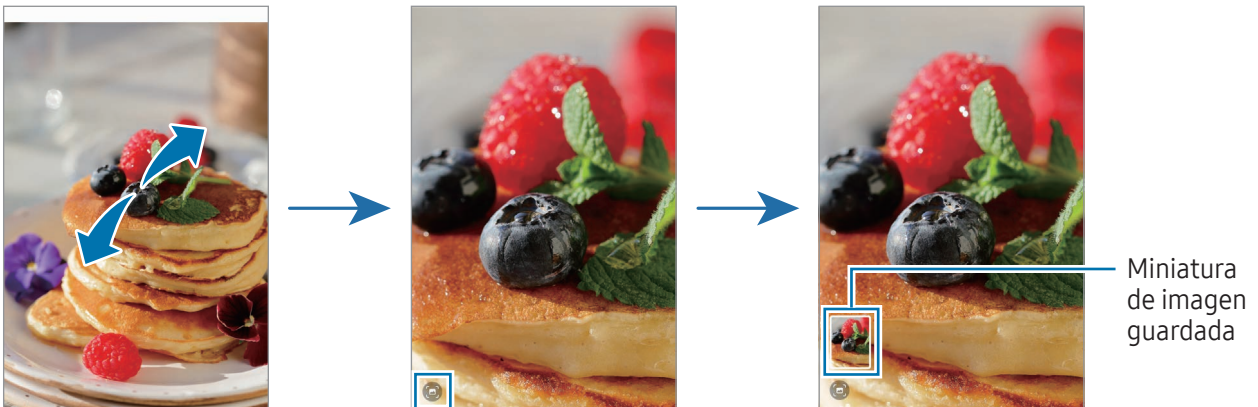

Ver videos

Abra la aplicación **Galería** y seleccione el video que desee reproducir. Para ver otros archivos, deslice hacia la izquierda o hacia la derecha de la pantalla.

Para utilizar más opciones durante la reproducción, pulse **⋮** → **Abrir en Reproductor video**.

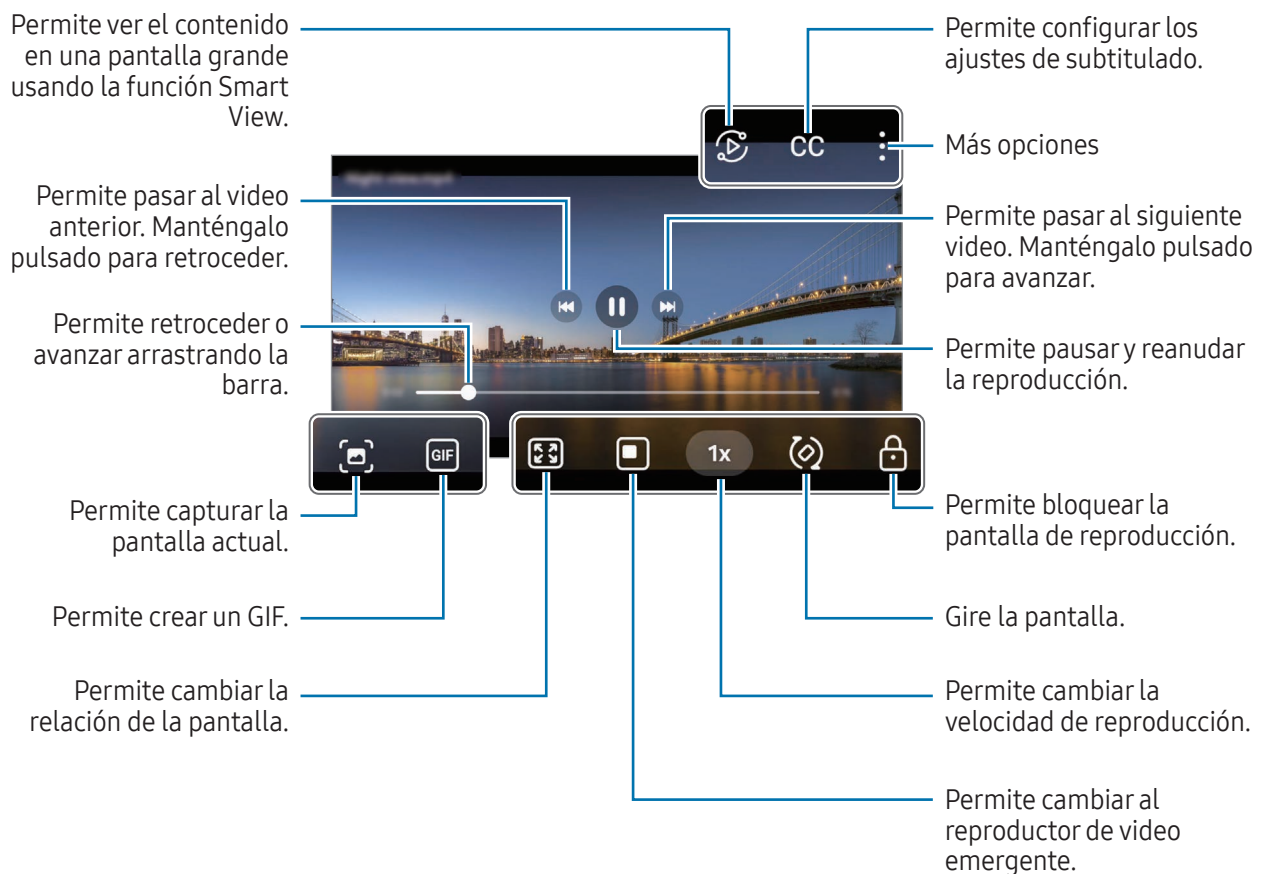

Deslice el dedo hacia arriba o hacia abajo en el lado izquierdo de la pantalla de reproducción para ajustar el brillo, o deslice el dedo hacia arriba o hacia abajo en el lado derecho de la pantalla de reproducción para ajustar el volumen.

Para retroceder o avanzar, deslice hacia la izquierda o hacia la derecha en la pantalla de reproducción.

Ver videos más definidos y brillantes

Aumente el brillo de la pantalla y la intensidad de los colores cuando reproduce videos. Abra **Ajustes** y pulse **Funciones avanzadas** → **Brillo del video** → **Luminoso**.



- Esta función solo está disponible en algunas aplicaciones.
- El uso de esta función aumenta el consumo de la batería.

Álbumes

Abra la aplicación **Galería**, pulse **Álbumes** → **+** y, a continuación, seleccione un tipo de álbum.

- **Álbum:** Permite crear nuevos álbumes y agregar imágenes y videos de forma manual.
- **Álbum de actualización automática:** Permite crear álbumes que recopilan imágenes automáticamente de las personas que seleccione.
- **Grupo:** Permite crear un grupo de álbumes relacionados.
- **Compartido:** Permite crear álbumes que puede compartir con otros.



Historias

Al capturar o guardar imágenes y videos, el dispositivo lee la fecha y las etiquetas de ubicación, clasifica las imágenes y los videos y, a continuación, crea historias.

Abra la aplicación **Galería**, pulse **Historias** y, a continuación, seleccione una historia. Si pulsa , puede usar diversas opciones, como cambiar el título de la historia.

Si pulsa  → **Crear historia** en la lista de historias, puede crear historias de manera manual.

Sincronización de imágenes y videos

Abra la aplicación **Galería**, pulse  y, a continuación, siga las instrucciones en pantalla para completar la sincronización. Cuando la aplicación **Galería** y la nube estén sincronizadas, el ícono cambiará a .

Mientras estén sincronizadas, las imágenes y los videos que tome también se guardarán en la nube. Puede acceder a las imágenes y los videos guardados en la nube en su aplicación **Galería** y desde otros dispositivos.

 Cuando conecte su Samsung account con la cuenta de Microsoft, podrá configurar el almacenamiento en la nube como Microsoft OneDrive.

Eliminar imágenes o videos

Abra la aplicación **Galería**, mantenga pulsada una imagen, un video o una historia que desee eliminar y, a continuación, pulse **Eliminar**.

Uso de la función papelera de reciclaje

Las imágenes y los videos que elimine se almacenarán temporalmente en la papelera de reciclaje. Los archivos se eliminarán luego de transcurrido un tiempo.

Para ver los archivos en la papelera de reciclaje, abra la aplicación **Galería** y pulse  → **Papelera**. Para restaurar archivos, pulse **Editar**, seleccione los archivos y, a continuación, pulse **Restaurar**.

Zona AR

Introducción

Zona AR le ofrece funciones relacionadas con la realidad alternativa. Elija una función y capture imágenes o videos divertidos.

Abrir Zona AR

Utilice los siguientes métodos para abrir la Zona AR:

- En la aplicación **Cámara**, pulse **MÁS** en la lista de modos de captura y pulse **ZONA AR**.
- Si añadió el icono de la aplicación en la pantalla de aplicaciones, abra la aplicación **Zona AR**.



Es posible que algunas funciones no estén disponibles según el proveedor o el modelo.

AR Emoji Studio

Cree emojis como desee y diviértase usándolos en distintas funciones.

Crear un AR Emoji

- 1 Abra la Zona AR y pulse **AR Emoji Studio**.
- 2 Puede escoger un emoji ya hecho. Deslícese a la izquierda o a la derecha, seleccione un emoji y luego pulse

Si desea crear su propio emoji, capture una selfi o seleccione una imagen.

3 Siga las instrucciones que aparecen en pantalla para crear un emoji.

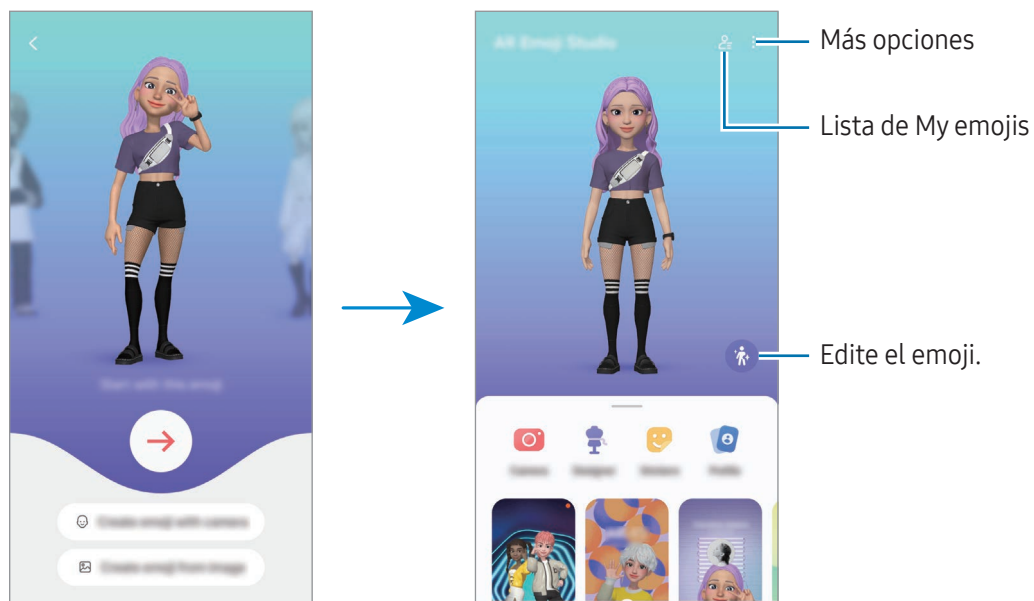

Seleccionar un AR Emoji para usar

En la pantalla principal de AR Emoji Studio, pulse y seleccione el emoji que desee.

Eliminar AR Emojis

En la pantalla principal de AR Emoji Studio, pulse → , marque los emojis que desee eliminar y, a continuación, pulse **Eliminar**.

Sincronizar AR emojis

Puede obtener sus AR emojis en todos sus dispositivos cuando inicie sesión en la misma Samsung account en los dispositivos.

En la pantalla principal de AR Emoji Studio, pulse → **Ajustes** y pulse el interruptor **Sincronizar con Samsung Cloud** para activarlo.

Crear un video corto de AR Emoji y usarlo para decorar el dispositivo

Puede crear un video corto con un emoji y usarlo como fondo de pantalla o imagen de fondo de llamada.

En la pantalla principal de AR Emoji Studio, seleccione **Crear video**, **Fondo de la alarma**, **Llamada**, o **Bloqueo** y cree un video.

Podrá verificar los videos guardados en la **Galería**.

Crear su perfil de contacto con un AR Emoji

Use un emoji como imagen de perfil para su Samsung account y en la aplicación **Contactos**. Puede escoger entre distintas poses o crear sus propias expresiones.

- 1 En la pantalla principal de AR Emoji Studio, pulse **Perfil** y seleccione un emoji.
- 2 Pulse  para capturar su expresión o seleccione una pose que desee.
- 3 Pulse **Realizado** → **Guardar**.

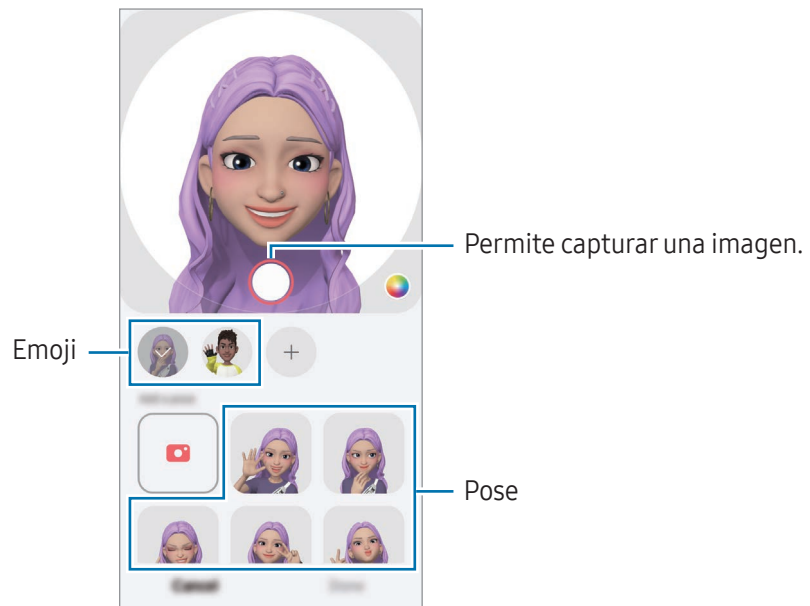

Videollamadas con un AR emoji

Durante una videollamada, pulse **Efectos** → **Emojis** y seleccione el emoji que desee.

Cámara AR Emoji

Cree imágenes o videos divertidos con emojis usando los distintos modos de captura.

- 1 Abra la Zona AR y pulse **Cámara AR Emoji**.
- 2 Seleccione el emoji y el modo que desee utilizar. Los modos disponibles pueden variar según el emoji seleccionado.
 - **ESCENA**: El emoji imita sus expresiones. También podrá modificar la imagen de fondo.
 - **MÁSCARA**: El rostro del emoji se muestra sobre su rostro para que parezca como si estuviera usando una máscara.
 - **ESPEJO**: El emoji imita los movimientos de su cuerpo.
 - **JUGAR**: El emoji se mueve sobre un fondo real.

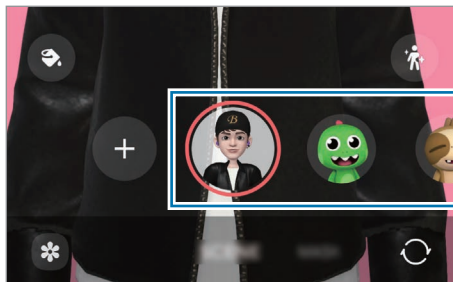

- 3 Pulse el ícono del emoji para capturar una imagen, o mantenga pulsado el ícono para grabar un video. Puede visualizar y compartir las imágenes y los videos que ha capturado en la **Galería**.

Adhesivos AR Emoji

Cuando crea AR Emojis, se crearán automáticamente autoadhesivos con expresiones y acciones de emoji. También puede crear sus propios autoadhesivos cambiando la expresión o el fondo. Puede usar sus autoadhesivos de emoji al enviar mensajes o en una red social.

Crear sus propios autoadhesivos

- 1 Abra la Zona AR y pulse **Adhesivos AR Emoji**.
- 2 Pulse **+** en la parte superior de la lista de autoadhesivos.
- 3 Edite los autoadhesivos que desee y pulse **Guardar**.
Puede acceder a los autoadhesivos que ha creado en la parte superior de la lista de autoadhesivos.

Eliminar autoadhesivos de AR Emoji

Abra Zona AR y pulse **Adhesivos AR Emoji** →  → **Editar**. Seleccione los autoadhesivos de emoji que desee eliminar y pulse **Eliminar**.

Uso de autoadhesivos de AR Emoji en conversaciones

Puede usar sus autoadhesivos de emoji durante una conversación a través de mensajes o en una red social. Las siguientes acciones son un ejemplo del uso de autoadhesivos de emoji en la aplicación **Mensajes**.

- 1 Mientras redacta un mensaje en la aplicación **Mensajes**, pulse  en el teclado Samsung.
- 2 Pulse el icono del emoji.
- 3 Seleccione uno de sus autoadhesivos de emoji.
Se insertará el autoadhesivo de emoji.

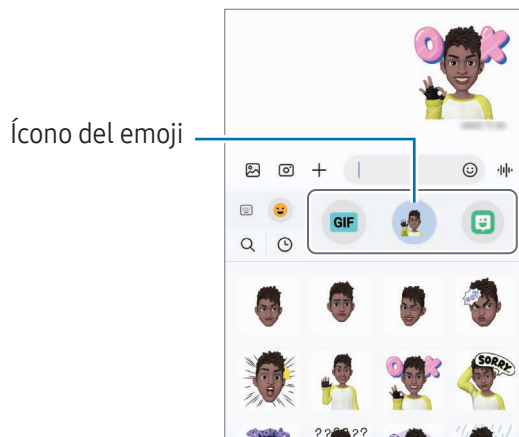

Dibujos AR

(Permite grabar videos con la función AR)

Permite grabar videos divertidos con dibujos o escritura virtual sobre los rostros de las personas o animales (perros y gatos) o en otras partes. Cuando la cámara reconoce un rostro o un espacio, los garabatos del rostro seguirán el rostro a medida que se mueve y los garabatos del espacio quedarán fijos en el mismo lugar incluso si la cámara se mueve.

1 Abra la Zona AR y pulse **Dibujos AR**.

En la pantalla se mostrará el área de reconocimiento cuando la cámara reconozca al sujeto.

2 Permite escribir o dibujar sobre el área de reconocimiento.

- Si cambia a la cámara posterior, también podrá escribir o dibujar fuera del área de reconocimiento.
- Si pulsa , a continuación, comienza a realizar el garabato, podrá grabarse a usted mismo haciendo los garabatos.

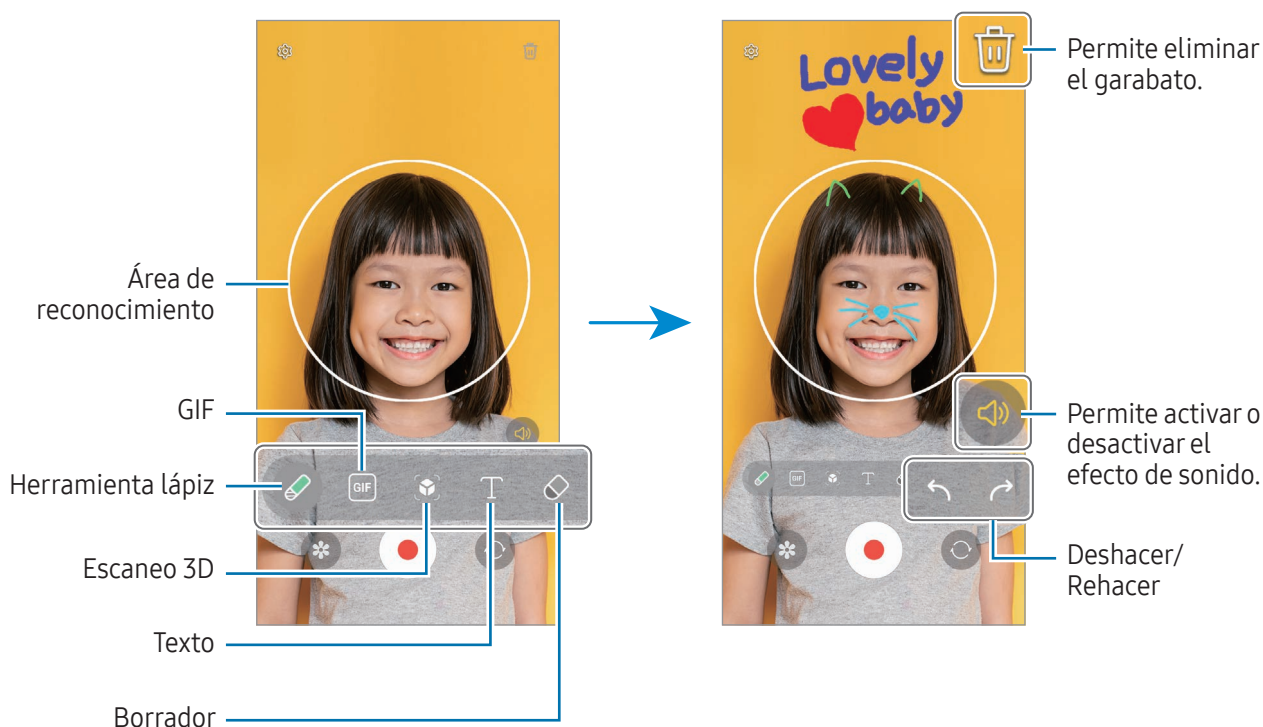

3 Pulse  para grabar un video.

4 Pulse  para finalizar la grabación.

Podrá verificar y compartir el video en la **Galería**.



Las funciones disponibles en la pantalla de vista previa pueden variar según la cámara que se esté utilizando.

Bixby

Introducción

Bixby es una interfaz de usuario que le ayuda a utilizar el dispositivo en forma más conveniente.

Puede hablarle a Bixby o escribir texto. Bixby abre la función que solicita o le muestra la información que desea. Visite www.samsung.com/bixby para obtener más información.



Bixby solo se encuentra disponible en algunos idiomas y es posible que no esté disponible según su región.

Inicio de Bixby

Mantenga presionado el botón lateral para abrir Bixby. Se muestra la pantalla de introducción de Bixby. Luego de seleccionar el idioma para usar con Bixby, inicie sesión en su Samsung account y complete la configuración siguiendo las instrucciones en pantalla; se mostrará la pantalla de Bixby.

Uso de Bixby

Mientras mantiene presionado el botón lateral, dígame a Bixby lo que desea. Como opción, diga la frase de activación y diga lo que desea.

Por ejemplo, mientras mantiene presionado el botón lateral, diga “¿Cómo está el clima hoy?”. La información del estado del tiempo se mostrará en la pantalla.

Si Bixby le hace una pregunta durante una conversación, puede continuar hablando con Bixby sin presionar el botón lateral o pulsar .

Si no puede encontrar el ícono de la aplicación Bixby () en la pantalla de aplicaciones, abra **Ajustes**, pulse **Funciones avanzadas** → **Bixby** y luego pulse el interruptor **Mostrar Bixby en Aplicaciones** para encenderlo.

Activar Bixby con su voz

Puede iniciar una conversación con Bixby diciendo “Hi, Bixby” o “Bixby”. Registre su voz para que Bixby responda a ella.

- 1 Abra la aplicación **Bixby** y pulse  → **Activación por voz**.
- 2 Pulse el interruptor para activarlo.
- 3 Seleccione una frase de activación que desee en **Frase de activación**.

- 4 Pulse el interruptor **Responder a mi voz** para activarlo.
- 5 Siga las instrucciones que aparecen en la pantalla para completar la configuración.
Ahora puede decir la frase de activación e iniciar una conversación.

Comunicarse escribiendo texto

Puede comunicarse con Bixby a través de texto si no reconoce su voz en el caso de haber un entorno ruidoso o si se encuentra en una situación en la que se dificulte hablar.

Abra la aplicación **Bixby**, pulse  y, a continuación, escriba lo que desea.

Durante la comunicación, Bixby también le responderá a través de texto en lugar de responderle con voz.

Bixby Vision

Introducción

Bixby Vision es un servicio que ofrece distintas funciones en función del reconocimiento de la imagen. Puede utilizar Bixby Vision para buscar información mediante el reconocimiento de objetos. Utilice una variedad de funciones útiles de Bixby Vision.



- Es posible que esta función no esté disponible o que no obtenga resultados de búsqueda correctos según la resolución, el tamaño o el formato de la imagen.
- Samsung no se responsabiliza por la información de producto que brinde Bixby Vision.

Inicio de Bixby Vision

Abra Bixby Vision usando uno de estos métodos.

- En la aplicación **Cámara**, pulse **MÁS** en la lista de modos de captura y pulse **BIXBY VISION**.
- En la aplicación **Galería**, seleccione una imagen y pulse
- En la aplicación **Internet de Samsung**, mantenga pulsada una imagen y pulse **Buscar con Bixby Vision**.
- Si añadió el icono de la aplicación Bixby Vision en la pantalla de aplicaciones, abra la aplicación **Bixby Vision**.

Uso de Bixby Vision

1 Abra Bixby Vision.

2 Seleccione una función que desee utilizar.

- **TRADUCIR:** Permite reconocer texto de documentos o imágenes y traducirlo.
- **TEXTO:** Permite reconocer texto de documentos o imágenes y extraerlo.
- **DESCUBRIR:** Permite buscar imágenes similares al objeto reconocido en línea y la información relacionada.



Las funciones disponibles y los resultados de búsqueda pueden variar según la región o el proveedor.

Ventana múltiple

(Permite usar múltiples aplicaciones al mismo tiempo)

Introducción

Ejecute dos aplicaciones al mismo tiempo en la vista de ventana dividida. También puede ejecutar varias aplicaciones al mismo tiempo en la vista emergente.

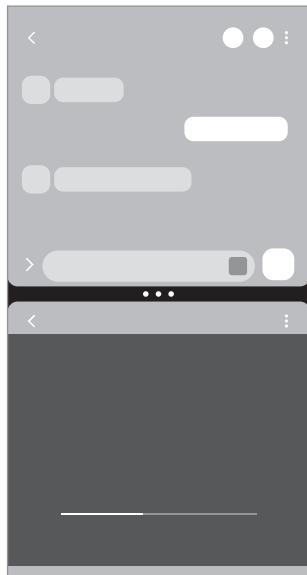

Vista de pantalla dividida

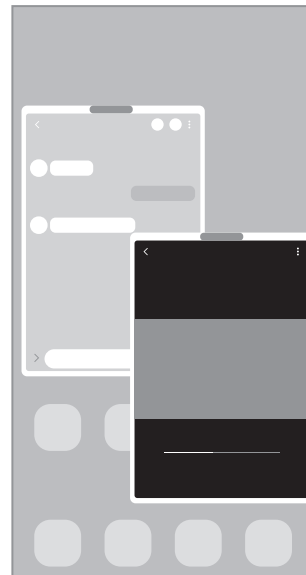

Vista de pantalla emergente



Algunas aplicaciones podrían no admitir esta función.

Abrir la ventana múltiple deslizando en la pantalla

Puede abrir la ventana múltiple deslizando en la pantalla.

Deslice con dos dedos desde la parte inferior de la pantalla hacia el centro de la pantalla. La pantalla cambiará a la vista de pantalla dividida.

Para cambiar la vista de pantalla emergente, deslice desde la esquina superior hacia el centro de la pantalla.

Para usar esta función, abra **Ajustes**, pulse **Funciones avanzadas** → **Ventana múltiple** y luego pulse el interruptor **Deslizar para pantalla dividida** o **Deslizar para vista emergente** para encenderlo.

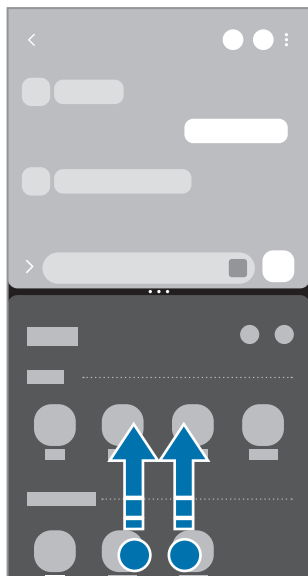

Vista de pantalla dividida



Vista de pantalla emergente

Abrir aplicaciones mediante el botón Recientes

- 1 Pulse el botón Recientes (|||) para abrir la lista de aplicaciones usadas recientemente.
- 2 Deslice hacia la izquierda o hacia la derecha, pulse el ícono de una aplicación y, luego, pulse **Abrir en la vista de pantalla dividida** o **Abrir en vista emergente**.

Utilizar funciones adicionales

Uso de los menús de la ventana múltiple

Cuando pulse el borde de la ventana múltiple, aparecerán los menús disponibles.

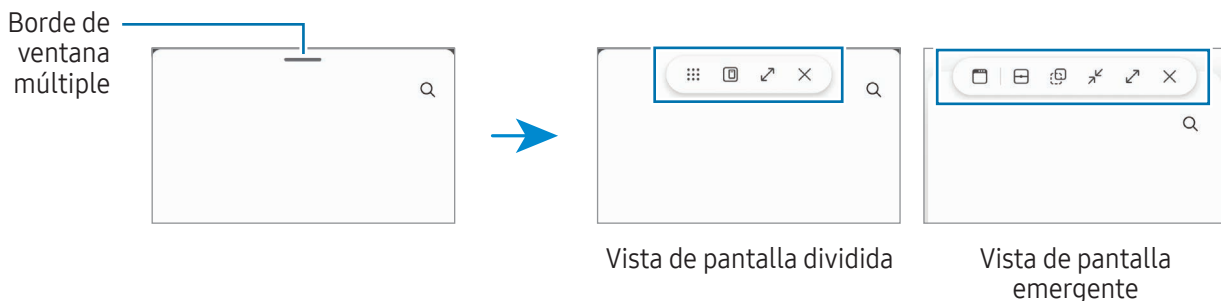

Ajustar el tamaño de la ventana

Arrastre los círculos entre las ventanas de aplicación para ajustar el tamaño de las ventanas.

La ventana se maximiza cuando arrastra los círculos entre las ventanas de aplicaciones en el borde de la pantalla.

Mover las ventanas emergentes

Para pasar una ventana emergente, pulse el borde de la ventana múltiple y arrástrela hacia un lugar nuevo.

Guardar su propio diseño de pantalla dividida

Añada aplicaciones utilizadas con frecuencia como un par de aplicaciones para abrirlas juntas en la vista de pantalla dividida con una sola pulsación.

- 1 En la vista de pantalla dividida, pulse los círculos entre las ventanas de las aplicaciones.
- 2 Pulse ☆.
- 3 Seleccionar una ubicación para añadir un par de aplicaciones.
Las aplicaciones que está usando en la vista de pantalla dividida se guardarán en la ubicación que seleccione como un par de aplicaciones.

Inserción de contenido

Arrastre y suelte diversos contenidos, como texto, enlaces o imágenes, a la otra pantalla de la aplicación.

 Algunas aplicaciones podrían no admitir esta función.

Internet de Samsung

Navegue en Internet para buscar información y marque sus páginas web favoritas para acceder a ellas de manera conveniente.

- 1 Abra la aplicación **Internet**.
- 2 Introduzca la dirección web o una palabra clave, y luego pulse **Ir**.

Si no aparece la barra de herramientas, deslice levemente hacia abajo en la pantalla.

Para cambiar entre pestañas, pulse  o deslice hacia la izquierda o hacia la derecha en el campo de la dirección.

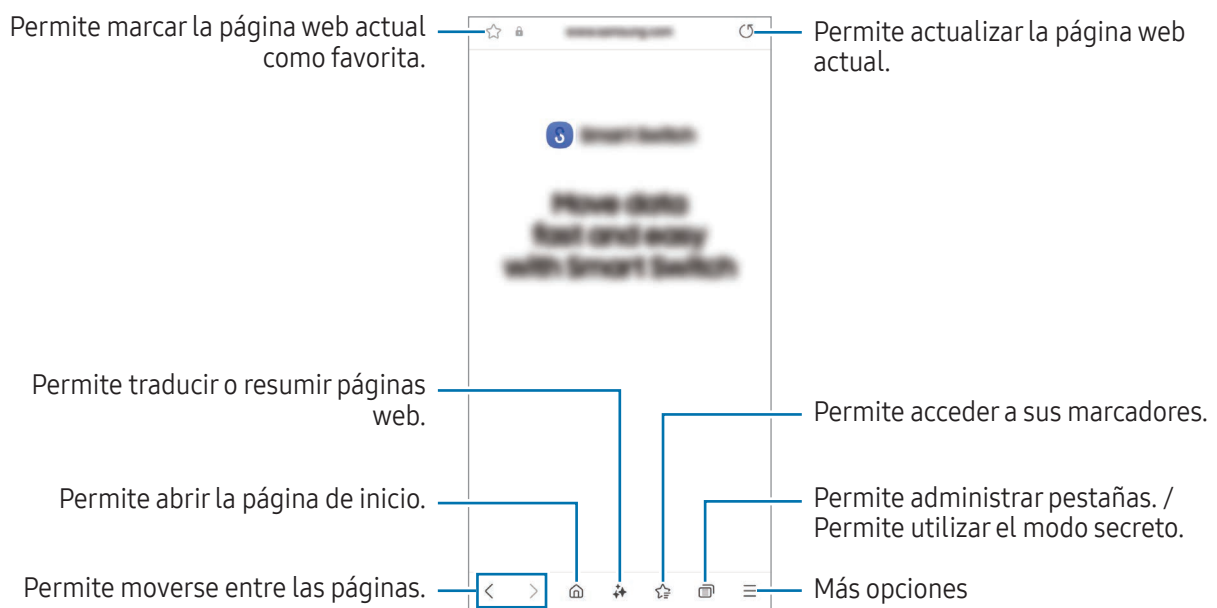

Utilizar el modo Secreto

Si define una contraseña para el modo Secreto, puede evitar que otras personas accedan a su historial de búsquedas, el historial de navegación, los favoritos y las páginas guardadas.

- 1 Pulse  → **Activar modo Secreto**.
- 2 Pulse el interruptor **Bloquear modo Secreto** para activarlo, pulse **Comenzar** y, a continuación, defina una contraseña para el modo secreto.

En el modo Secreto, el dispositivo cambiará el color de las barras de herramientas. Para desactivar el modo secreto, pulse  → **Desactivar modo Secreto**.

 En el modo Secreto, hay ciertas funciones que no se pueden utilizar, como por ejemplo la captura de pantalla.

Samsung Health

Introducción

Samsung Health lo ayuda a gestionar su bienestar y forma física. Defina objetivos de estado físico, controle sus avances y lleve la cuenta de su nivel general de bienestar y su estado físico. También puede comparar sus registros de recuento de pasos con los de otros usuarios de Samsung Health y ver sugerencias de salud.

Visite www.samsung.com/samsung-health para obtener más información.

Uso de Samsung Health

Abra la aplicación **Health**. Al ejecutar esta aplicación por primera vez o al reiniciarla tras restablecer los datos de fábrica, siga las instrucciones en la pantalla para completar la configuración.

Para editar elementos en la pantalla de inicio Samsung Health, pulse  → **Editar inicio**.

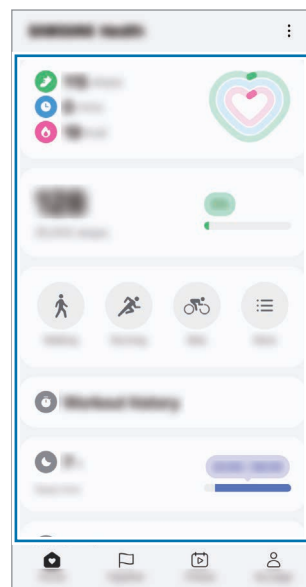

Tarjetas de inicio

- **Inicio:** Permite supervisar su salud y bienestar.
- **Together:** Permite comparar sus registros de recuento de pasos con los de otros usuarios de Samsung Health o bien, competir con sus amigos.
- **Estado físico:** Permite ver consejos de salud.
- **Mi página:** Permite gestionar su perfil y verificar su historial de salud y bienestar.



- Es posible que algunas funciones no estén disponibles según la región.
- Si utiliza la tarjeta de pasos mientras viaja en automóvil o en tren, la vibración podría afectar el recuento de pasos.



Samsung Notes

Introducción

Permite crear notas introduciendo texto desde el teclado o escribiendo o dibujando en la pantalla. También puede insertar imágenes o grabaciones de voz en las notas.

 Es posible que algunas funciones no estén disponibles según el modelo.

Crear notas

- 1 Abra la aplicación **Notes**, pulse  y, a continuación, cree una nota.
Podrá cambiar el método de entrada pulsando  o .

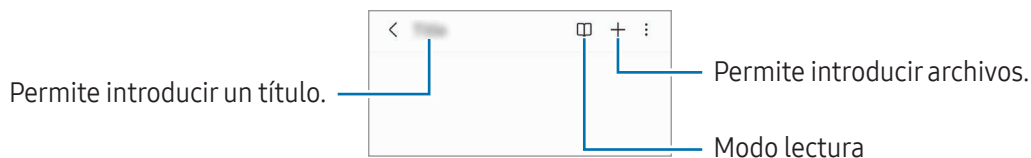

- 2 Cuando haya terminado de redactar la nota, pulse el botón Atrás (<) para guardarla.
Si desea guardar la nota con otro formato de archivo, pulse  → **Guardar archivo**.

Eliminar notas

Mantenga pulsada una nota que desee eliminar y, a continuación, pulse **Eliminar**.

Sincronización de notas

Puede verificar y editar notas en todos sus dispositivos que hayan iniciado sesión en la misma Samsung account.

Abra la aplicación **Notes**, pulse  → , y, a continuación, pulse el interruptor **Sincronizar con Samsung Cloud** para activarla.

Uso de las funciones del Asistente de notas

Permite formatear de manera automática o resumir notas, corregir errores ortográficos y traducir notas.



Después de crear una nota, pulse  y seleccione una opción que desee.

Redactar notas con el modo de escritura a mano

En la pantalla de redacción de la nota, pulse  para dibujar o escribir con su propia mano.

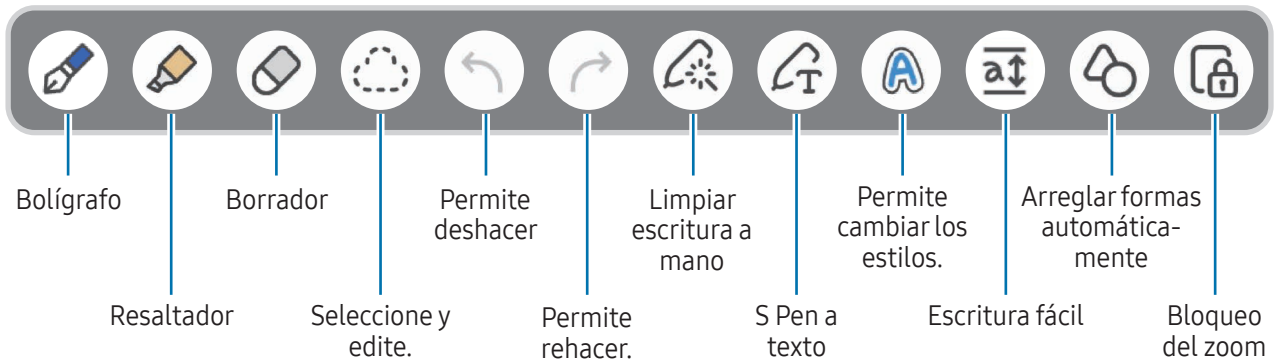

Puede introducir su escritura manual más grande si amplía la pantalla separando dos dedos.



 Si la entrada con el dedo no funciona en un modelo que admite el S Pen, pulse  → **Activar Dibujar con dedo**.

Uso de los lápices favoritos

Permite registrar los lápices que usa con frecuencia como favoritos y cambiarlos pulsando el botón S Pen.

Para registrar los lápices favoritos, pulse  →  → , cambie los ajustes de los lápices, como el tipo o el color y, a continuación, pulse **Realiz**.

En la pantalla del creador de notas, pulse el botón S Pen para cambiar el lápiz. Si ha registrado múltiples lápices, pulse el botón S Pen repetidamente para cambiar al lápiz deseado.

-  Al pulsar el botón S Pen cerca de la pantalla, se abrirá el borrador; por lo tanto, pulse el botón S Pen mientras lo mantiene algo alejado de la pantalla.
- Si esta función no está activada, abra **Ajustes**, pulse **Funciones avanzadas** → **S Pen** y, a continuación, pulse el interruptor **Acciones aéreas** para activarla.

Uso del borrador

Cuando desee borrar el texto manuscrito de una nota, pulse  y seleccione un área para borrar. Otra opción es seleccionar un área mientras mantiene presionado el botón S Pen.

Para modificar el tipo de borrador, pulse  una vez más.

- **Borrador de trazos:** Permite borrar la línea que selecciona.
- **Borrador de área:** Permite borrar solamente el área seleccionada. Podrá ajustar el tamaño del borrador arrastrando la barra de ajuste de tamaño.

 Incluso con un borrador más pequeño, es posible que aún no pueda borrar el área que desea en forma precisa.

Editar notas manuscritas

Edite notas manuscritas con varias opciones de edición, como cortar, mover o cambiar el tamaño.

1 Si hay texto manuscrito en la nota, pulse .

Para modificar la forma de la selección, pulse  una vez más.

2 Pulse o dibuje una línea alrededor de la entrada para seleccionarla.

- Para mover la entrada hacia otro lugar, selecciónela, y luego arrástrela hacia la ubicación nueva.
- Para cambiar el tamaño de la selección, pulse la entrada y arrastre una esquina del marco.

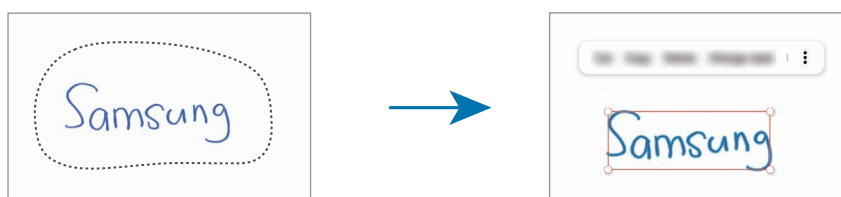

3 Edite la entrada con las opciones disponibles.

Alineación de la escritura a mano o conversión a texto

Para enderezar su escritura o dibujos de manera horizontal, pulse → **Alinear escritura a mano**.

Para reemplazar la escritura a mano con el texto convertido, pulse → **Convertir a texto**. Cuando aparezca la pantalla de vista previa, pulse **Añadir**.



Si desea reemplazar su escritura a mano con texto de inmediato, pulse y, a continuación, escriba en la pantalla con el S Pen.

Cambiar estilos

Es posible cambiar el estilo de sus dibujos y escritura manual.

Luego de escribir o dibujar sobre la pantalla, pulse dos veces y seleccione un color o espesor de la línea que desee. A continuación, dirija el S Pen hacia el lugar donde desea aplicar el estilo. Pulse el lugar donde desee cambiar el estilo cuando se muestre el ícono .



Uso del Panel de escritura fácil

En la pantalla de redacción de la nota, pulse **a↓**. El campo de entrada se agrandará y se mostrará como escritura fácil.

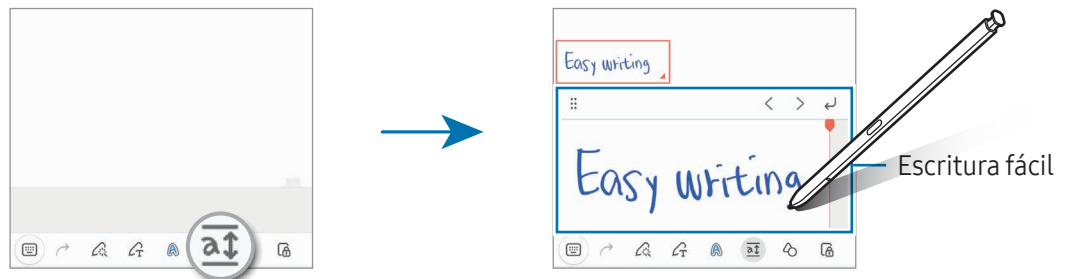

Arreglo automático de formas

Pulse **🔗** y dibuje una forma. La forma quedará fija.

Grabar notas de voz

Realice una grabación de voz para crear una nota y, a continuación, el contenido se sincronizará con la grabación.

En la pantalla de redacción de la nota, pulse **+** → **Grabación de voz** y cree una nota.

Seleccione una nota de la lista y pulse **< → ▶** para reproducir la grabación. A continuación, el contenido creado mientras realizaba la grabación se mostrará en la pantalla junto con la grabación.

Añadir notas a archivos PDF

Abra la aplicación **Notes**, pulse **PDF+** y, a continuación, seleccione un archivo PDF. Permite añadir notas al archivo PDF.

Anclar una nota en la pantalla de inicio

Ancle una nota en la pantalla de inicio para verla rápidamente o abrirla y editarla.

- 1 Abra la aplicación **Notes**.
- 2 Seleccione una nota y pulse **⋮** → **Añadir a** → **Pantalla de inicio**.
La nota se añade a la pantalla de inicio.

Recorte de contenido

Puede añadir contenido, como un enlace a una página web o una imagen, a una nota.

- 1 Cuando hay contenido que quiere recortar mientras usa **Internet de Samsung**, **Mensajes**, o la aplicación **Galería**, abra la aplicación **Notes** en la pantalla dividida o en la vista de pantalla emergente. Para obtener más información sobre la vista de pantalla dividida o emergente, consulte [Ventana múltiple](#).

O bien, pulse dos veces la pantalla mientras mantiene presionado el botón S Pen, o abra el panel Comando aéreo y pulse **Crear nota**.

Las opciones que puede usar aparecerán en la parte inferior de la pantalla de compositores.

- 2 Seleccione la opción que desea.

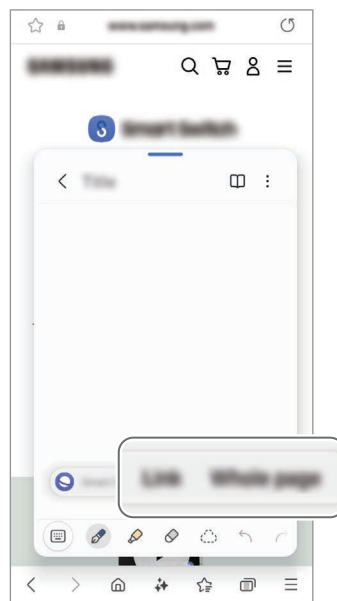



Samsung Members

Samsung Members ofrece servicios de soporte a los clientes, como el diagnóstico de problemas del dispositivo, y permite a los usuarios enviar preguntas e informes de error. También puede compartir información con otros usuarios de la comunidad Galaxy o verificar las últimas novedades y sugerencias.

Samsung Members puede ayudarle a resolver cualquier problema que surja mientras utiliza su dispositivo.

Samsung Kids

Es posible restringir el acceso de los niños a ciertas aplicaciones, definir el tiempo de uso y configurar ajustes para brindar un entorno divertido y seguro para cuando los niños utilizan el dispositivo.

Abra el panel de notificaciones, deslice el dedo hacia abajo y, a continuación, pulse  (**Kids**). Si no encuentra  (**Kids**) en el panel de configuración rápida, pulse  → **Editar** y arrastre el botón para añadirlo. Al abrir Samsung Kids por primera vez o luego de restablecer los datos de fábrica, siga las instrucciones en pantalla para completar la configuración.

En la pantalla Samsung Kids, seleccione la aplicación que desee utilizar.

 Se usará el método de bloqueo de pantalla preestablecido o el PIN creado al activar la función de **Controles parentales** o al cerrar Samsung Kids.

Usar las funciones de controles parentales

Puede configurar los ajustes de Samsung Kids y verificar el historial de uso.

En la pantalla Samsung Kids, pulse  → **Controles parentales** e introduzca el código de desbloqueo.

Cerrar Samsung Kids

Para cerrar Samsung Kids, pulse el botón Atrás (<) o pulse  → **Cerrar Samsung Kids** y, a continuación, introduzca el código de desbloqueo.

Samsung Global Goals

Las Metas globales, que se establecieron en la Asamblea General de las Naciones Unidas de 2015, consisten en metas cuyo objetivo es crear una sociedad sustentable. Estas metas tienen el poder de poner fin al hambre, combatir la desigualdad y detener el cambio climático.

Con Samsung Global Goals, conozca más sobre las metas globales y sea parte de la causa en pos de un futuro mejor.

Buscador de Samsung

Puede localizar su dispositivo incluso si no está conectado a una red. También puede compartir su ubicación con otras personas que haya preestablecido.

Abra la aplicación **Buscador**.

Samsung Shop

Samsung Shop es el servicio de compras móvil provisto por Samsung. Obtenga ofertas o información acerca de Samsung y los productos y servicios de sus socios.

Abra la aplicación **Samsung Shop**.



Es posible que esta aplicación no esté disponible según el proveedor o el modelo.

Galaxy Wearable

Al usar la aplicación Galaxy Wearable, puede administrar sus dispositivos de uso personal. Al conectar su teléfono al dispositivo de uso personal, puede personalizar los ajustes y las aplicaciones del dispositivo de uso personal.

Abra la aplicación **Wearable**.

Pulse **Continuar** para conectar su teléfono con el dispositivo de uso personal. Siga las instrucciones que aparecen en la pantalla para finalizar la configuración. Consulte la guía de usuario del dispositivo de uso personal para obtener más información sobre cómo conectar y utilizar el dispositivo de uso personal con su dispositivo.

PENUP (Galaxy S24 Ultra)



PENUP es un servicio de red social para compartir los bocetos realizados con S Pen. Publique sus bocetos, vea los bocetos de otras personas y obtenga sugerencias útiles para dibujar.

Abra la aplicación **PENUP**.

Calendario



Administre su calendario introduciendo los próximos eventos en su agenda.

Crear eventos

- 1 Abra la aplicación **Calendario** y pulse  o pulse dos veces una fecha.
Si la fecha ya posee eventos o tareas guardados, pulse la fecha y pulse .
- 2 Introduzca los detalles del evento y pulse **Guardar**.

Sincronizar eventos con sus cuentas

- 1 Abra **Ajustes**, pulse **Cuentas y respaldo** → **Administrar cuentas** y, a continuación, seleccione la cuenta con la que desea sincronizarse.
- 2 Pulse **Sincronizar cuenta** y pulse el interruptor **Calendario** para activarlo.

Para añadir cuentas para sincronizarse con ellas, abra la aplicación **Calendario** y pulse  →  → **Gestionar calendarios** → . Luego, seleccione una cuenta para sincronizar e inicie sesión en ella. Al añadir una cuenta, aparecerá un círculo azul junto al nombre de la cuenta.

Reminder



(Permite recibir notificaciones sobre elementos pendientes)

Registre los elementos pendientes y reciba notificaciones según el estado que defina.



- Para recibir notificaciones más exactas, conéctese a una red Wi-Fi o móvil.
- Para utilizar los recordatorios de ubicación, es necesario activar la función GPS. Es posible que los recordatorios de ubicación no estén disponibles según el modelo.

Iniciar Reminder

Abra la aplicación **Calendario** y pulse  → **Recordatorios** → . Se mostrará la pantalla Reminder y se añadirá el ícono () de la aplicación Reminder en la pantalla de aplicaciones.

Crear recordatorios

- 1 Abra la aplicación **Reminder**.
- 2 Pulse , introduzca los detalles y, a continuación, pulse **Guardar**.

Completar recordatorios

En la lista de recordatorios, pulse  o seleccione un recordatorio y pulse **Completar**.

Restablecer recordatorios

Restablezca recordatorios que han sido completados.





- 1 En la lista de recordatorios, pulse  → **Completo**.
- 2 Seleccione un recordatorio para restablecer y pulse **Restaurar**.
Se añadirán recordatorios a la lista de recordatorios y se le recordará nuevamente.

Eliminar recordatorios

Para eliminar un recordatorio, seleccione un recordatorio y pulse **Eliminar**. Para eliminar varios recordatorios, mantenga pulsado un recordatorio, seleccione los que desee eliminar y, a continuación, pulse **Eliminar**.

Grabadora de Voz

Permite grabar o reproducir las grabaciones de voz.

- 1 Abra la aplicación **Grabadora de Voz**.
- 2 Pulse  para comenzar a grabar. Hable cerca del micrófono.
 - Pulse  para pausar la grabación.
 - Mientras realiza una grabación de voz, pulse  para insertar un marcador.
- 3 Pulse  para finalizar la grabación.
- 4 Introduzca un nombre de archivo y pulse **Guardar**.



Cambiar el modo de grabación

Pulse  →  → **Modo de grabación** y seleccione un modo.

- **Estándar:** Este es el modo de grabación normal.
- **Entrevista:** El dispositivo graba el sonido de la parte superior e inferior del dispositivo a un volumen elevado mientras reduce el volumen del sonido de los costados.



Transcripción de grabaciones de voz

Permite convertir las grabaciones de voz en texto en la pantalla y verificar los resúmenes. También puede traducir el texto convertido a otros idiomas.

- 1 Seleccione una grabación de voz.
- 2 Pulse **Transcribir** y seleccione el idioma que desee.
Si el idioma que desea no está en la lista, pulse **Añadir idiomas** y descargue un paquete de idiomas.
- 3 Pulse **Transcribir**.
 - Para verificar las palabras clave y el resumen, pulse **Resumen**.
 - Para traducir el texto convertido, pulse  y seleccione un idioma.
 - Para transcribir la grabación a otro idioma, pulse  → **Transcribir de nuevo**.

Reproducir grabaciones de voz seleccionadas

Al revisar grabaciones en el modo entrevista, podrá activar o desactivar ciertas fuentes de sonido en la grabación.

- 1 Seleccione una grabación de voz realizada en el modo entrevista.
- 2 Para silenciar ciertas fuentes de sonido, pulse  en la dirección de la cual desee desactivar el sonido. El ícono cambiará a  y se desactivará el sonido.

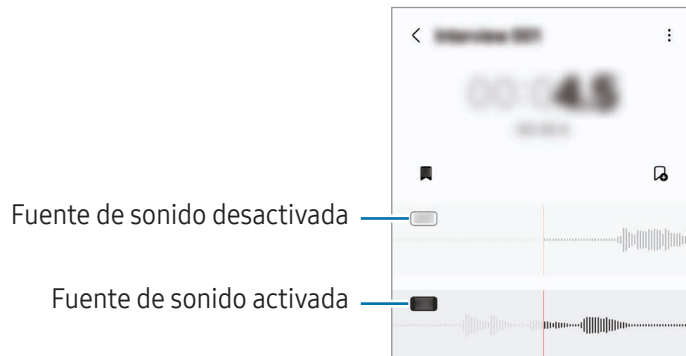

Mis archivos

(Permite verificar y administrar los archivos)

Acceda y administre diversos archivos almacenados en el dispositivo.

Abra la aplicación **Mis archivos**.

Para comprobar si hay datos innecesarios y liberar el espacio de almacenamiento del dispositivo, pulse **Administrar almacenamiento**.

Para buscar archivos o carpetas, pulse .

Reloj





Configure alarmas, compruebe la hora actual en varias ciudades del mundo, tome el tiempo de un evento o defina una duración específica.

Abra la aplicación **Reloj**.

Calculadora

Permite realizar cálculos aritméticos o científicos básicos.

Abra la aplicación **Calculadora**.

-  : Permite verificar el historial de cálculos. Para eliminar el historial, pulse **Eliminar historial**. Para cerrar el panel del historial de cálculo, pulse .
-  : Permite usar la herramienta de conversión de unidades. Es posible convertir distintos valores, como superficie, longitud o temperatura en otras unidades.
-  : Permite mostrar la calculadora científica.

Gaming Hub

Gaming Hub reúne los juegos descargados de **Play Store** y **Galaxy Store** en un mismo lugar.

Abra la aplicación **Gaming Hub** y seleccione el juego que desee.



Los juegos descargados de **Play Store** y **Galaxy Store** aparecerán automáticamente en la pantalla de Gaming Hub. Si sus juegos no se encuentran allí, pulse **Mis juegos** →  → **Añadir juegos**.

Eliminar un juego de Gaming Hub

Pulse **Mis juegos**, mantenga pulsado un juego y, a continuación, pulse **Eliminar de Gaming Hub**.

Cambiar el modo de desempeño

Puede cambiar el modo de desempeño del juego.

Abra la aplicación **Gaming Hub**, pulse **Más** → **Game Booster** → **Optimización de juegos** y, a continuación, seleccione el modo que desea.

- **Rendimiento:** Se enfoca en brindarle un alto desempeño posible mientras juega. Si usa este modo, su dispositivo puede calentarse debido al mayor consumo de batería.
- **Estándar:** Equilibra el desempeño y el tiempo de uso de la batería.
- **Ahorro de batería:** Ahorra el consumo de la batería mientras juega.













La eficiencia de la batería puede variar según el juego.

Game Booster

(Permite configurar su entorno de juegos)

Puede disfrutar los juegos en un mejor entorno con Game Booster. Puede utilizar Game Booster mientras juega.

Para abrir el panel Game Booster mientras juega, pulse  en la barra de navegación. Si la barra de navegación está oculta, arrastre hacia arriba desde la parte inferior de la pantalla para mostrarla. Si ha configurado la barra de navegación para que utilice **Gestos de deslizamiento**, abra el panel de notificaciones y pulse **Pulse para abrir Game Booster**.

-  : Permite bloquear la pantalla mientras se juega. Para desbloquear la pantalla, deslice el ícono de bloqueo en cualquier dirección.
 -  : Permite ocultar los botones en la barra de navegación. Para mostrar los botones, pulse  en la barra de navegación.
 -  : Permite realizar capturas de pantalla.
 -  : Permite grabar su sesión de juego. Para detener la grabación, pulse .
 -  : Permite configurar los ajustes para Game Booster.
 - **Modo Prioridad**: Permite configurar el dispositivo para bloquear las llamadas entrantes y todas las notificaciones, excepto las alarmas, para evitar las interrupciones en su juego.
 - **Optimización de juegos**: Permite cambiar el modo de desempeño.
 - **Batería**: Permite comprobar el tiempo restante de uso de la batería.
 - **Temperatura / Memoria**: Permite verificar la temperatura del dispositivo y el estado de la memoria. También puede configurar el dispositivo para que ajuste automáticamente la velocidad de fotogramas del video o el volumen para evitar que el dispositivo se sobrecaliente y para que detenga la ejecución de aplicaciones en segundo plano cuando no hay memoria suficiente.
-  • Puede configurar para abrir el panel Game Booster desde la barra de navegación mientras la barra de navegación esté configurada en **Gestos de deslizamiento**. En el panel Game Booster, pulse  → **Bloquear durante el juego** y pulse el interruptor **Gestos de navegación** para activarlo.
- Las opciones disponibles pueden variar según el juego.
 - El desempeño del juego puede estar limitado para controlar la temperatura del dispositivo si sube por encima de cierto nivel.

Abrir aplicaciones en ventanas emergentes mientras juega

Puede abrir aplicaciones en ventanas emergentes mientras juega.

Pulse  y seleccione una aplicación de la lista de aplicaciones.

SmartThings

Permite controlar y administrar electrodomésticos inteligentes y productos Internet de las cosas (IoT).

Abra la aplicación **SmartThings**. Para obtener más información, pulse **Menú** → **Guía de uso**.

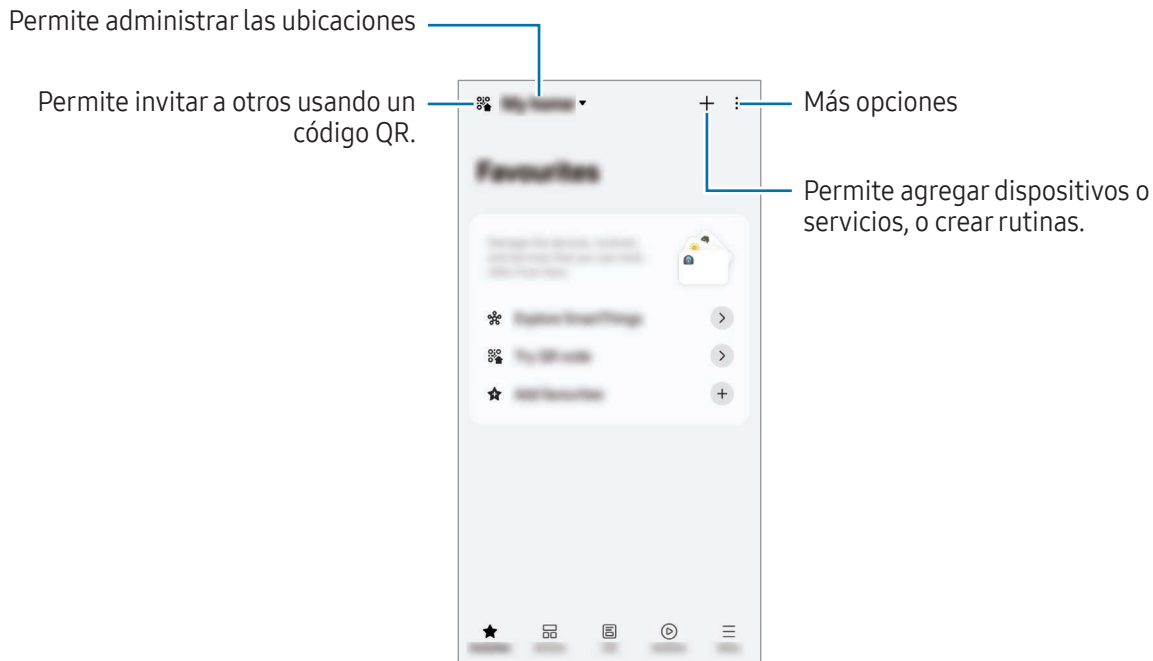

- **Favoritos:** Permite agregar y administrar los dispositivos, rutinas o servicios que se usan con más frecuencia.
- **Dispositivos:** Permite agregar o administrar dispositivos.
- **Vida:** Permite usar diversos servicios de vida, como verificar el estado del dispositivo o el uso de la energía, y ahorrar energía usando el modo de energía de AI.
- **Rutinas:** Permite agregar o administrar las rutinas.
- **Menú:** Permite verificar información útil, los dispositivos compatibles, cómo usar ciertas funciones y mucho más.



- Los dispositivos que puede conectar pueden variar según la región. Las funciones disponibles pueden variar según el dispositivo conectado.
- Los defectos o problemas propios de los dispositivos conectados no se encuentran bajo la cobertura de la garantía Samsung. Cuando se produzcan defectos o problemas en los dispositivos conectados, comuníquese con los fabricantes de esos dispositivos.

Compartir contenidos

Comparta contenidos a través de diversas opciones. Las siguientes acciones son un ejemplo de cómo compartir imágenes.

- 1 Abra la aplicación **Galería** y seleccione una imagen.
- 2 Pulse  y seleccione el método para compartir que desee.







Es posible que compartir archivos a través de la red móvil genere un costo adicional.

Quick Share

Compartir contenido con dispositivos cercanos

Comparta contenido con dispositivos cercanos mediante Wi-Fi Directo, Bluetooth o un código QR. También puede compartir contenido con los dispositivos Android de otros fabricantes.

- 1 Abra la aplicación **Galería** y seleccione una imagen.
- 2 En el otro dispositivo, abra el panel de notificaciones, deslice el dedo hacia abajo y, a continuación, pulse  (**Quick Share**) para activarlo. Si no encuentra  (**Quick Share**) en el panel de configuración rápida, pulse  → **Editar** y arrastre el botón para añadirlo.
- 3 Pulse  → **Quick Share**, y seleccione un dispositivo al cual desee transferir la imagen. Para compartir el enlace con un código QR, pulse  y escanee el código QR.
- 4 Acepte la solicitud de transferencia de archivos en el otro dispositivo.



Compartir con contactos

Puede compartir contenidos con personas de sus contactos.

- 1 Abra la aplicación **Galería** y seleccione una imagen.
- 2 Pulse  → **Quick Share** → **Ver contacto** > y seleccionar un contacto.

Intercambio privado

Cifre contenido y compártalo con otros. El destinatario no puede guardar, copiar ni reenviar el contenido compartido.

- 1 Abra la aplicación **Galería** y seleccione una imagen.
- 2 Pulse  → **Quick Share** →  → **Activar Compartir en privado**.
- 3 Seleccione un dispositivo para transferir la imagen o pulse **Ver contacto** > y seleccione un contacto.

Definir quién puede encontrar su teléfono

Permite definir quién tiene permitido encontrar y enviar contenido a su teléfono.

- 1 Abra el panel de notificaciones, deslice el dedo hacia abajo y, a continuación, pulse  (**Quick Share**).
- 2 Seleccione una opción.
 - **Nadie:** No permite que otros encuentren su teléfono. Solo otros dispositivos que hayan iniciado sesión en la misma Samsung account pueden encontrar su teléfono.
 - **Solo contactos:** Permite compartir con las personas guardadas en sus contactos.
 - **Todos:** Permite compartir su teléfono con cualquier dispositivo cercano.

Music Share

Introducción

Usar la función Music Share le permite compartir con otras personas su altavoz Bluetooth que ya está conectado con su teléfono. También puede escuchar la misma música en sus Galaxy Buds y en los Galaxy Buds de otra persona.

Esta función solo está disponible en los dispositivos que admiten la función Music Share.

Compartir un altavoz Bluetooth

Permite escuchar música en su teléfono y en el teléfono de su amigo a través de su altavoz Bluetooth.

- 1 Asegúrese de que su teléfono y su altavoz Bluetooth estén conectados.
Consulte [Vincular con otros dispositivos Bluetooth](#) para ver cómo conectarlos.
- 2 En su teléfono, abra **Ajustes**, pulse **Dispositivos conectados** y, a continuación, pulse el interruptor **Music Share** para activarlo.
Puede utilizar funciones adicionales, como configurar con quién comparte su dispositivo, pulsando **Music Share**.

- 3 En el teléfono de su amigo, seleccione su altavoz de la lista de dispositivos Bluetooth.
- 4 En su teléfono, acepte la solicitud de conexión.
Se compartirá su altavoz.
Cuando reproduzca música a través del teléfono de su amigo, se pondrá en pausa la música que se reproduce a través de su teléfono.

Escuchar música juntos con Galaxy Buds

Permite escuchar música juntos en su teléfono a través de sus Buds y los Buds de su amigo.

Esta función solo es compatible en la serie Galaxy Buds.

- 1 Asegúrese de que cada teléfono y par de Buds estén conectados.
Consulte [Vincular con otros dispositivos Bluetooth](#) para ver cómo conectarlos.
- 2 En el teléfono de su amigo, abra **Ajustes**, pulse **Dispositivos conectados** y, a continuación, pulse el interruptor **Music Share** para activarlo.
Puede utilizar funciones adicionales, como configurar con quién comparte su dispositivo, pulsando **Music Share**.
- 3 En su teléfono, abra el panel de notificaciones y pulse **Salida multimedia**.
- 4 Pulse **Music Share** y seleccione los Buds de su amigo en la lista de dispositivos detectados.
- 5 En el teléfono de su amigo, acepte la solicitud de conexión.
Cuando reproduzca música a través de teléfono, podrán escucharla juntos a través de ambos Buds.



Smart View

(Permite replicar su teléfono en una pantalla de televisor)

Permite visualizar el contenido que ve en su teléfono en una pantalla grande conectándolo con un monitor o televisor habilitado para Screen mirroring.

- 1 Abra el panel de notificaciones, deslice el dedo hacia abajo y, a continuación, pulse **Smart View**.
- 2 Seleccione un dispositivo para replicar en la pantalla de su teléfono.



Cuando reproduce un video con Smart View, la resolución puede variar según el modelo de TV.

Transmisión de aplicación

Permite mostrar el video solo en la pantalla conectada mientras verifica mensajes privados o usa otras funciones en su teléfono al mismo tiempo.

Abra la aplicación para transmitir un video en la pantalla conectada y pulse  → **Transmisión de aplicación**.



Algunas aplicaciones podrían no admitir esta función.

Conexión a Windows

(Permite usar el dispositivo a través de una conexión a una computadora)

Permite acceder a los datos del dispositivo móvil, como las aplicaciones o las imágenes, y utilizarlos en una computadora Windows.



- Se sugiere utilizar la última versión de Windows y la aplicación **Enlace Móvil** para aprovechar al máximo esta función.
- Para usar esta función se requiere una cuenta Microsoft. Cuando crea una cuenta Microsoft, puede iniciar sesión en todos los dispositivos y servicios de Microsoft, como las aplicaciones Microsoft Office y Windows 10.

Conectarse con una computadora

- 1 En su dispositivo móvil, abra **Ajustes** y pulse **Dispositivos conectados** → **Conexión a Windows**.
- 2 Siga las instrucciones que aparecen en pantalla para completar la conexión.



Para obtener más información, visite <https://aka.ms/setuptw>.

Acceder a datos y notificaciones de su dispositivo móvil en la computadora

Abra la aplicación **Enlace Móvil** en la computadora y seleccione la categoría que desee.

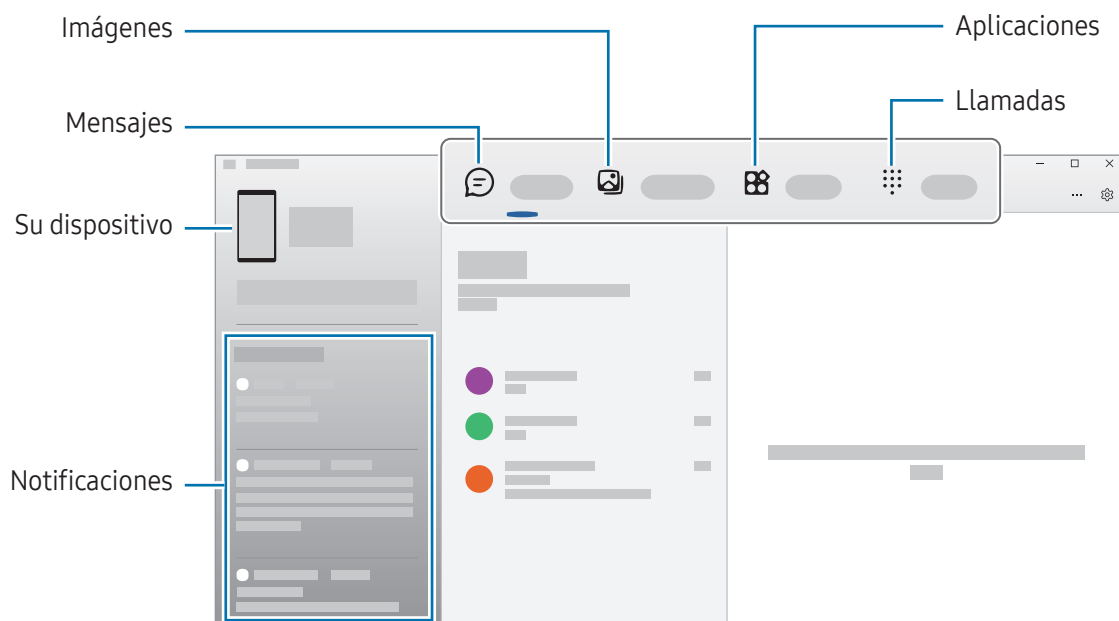

Los menús y las funciones disponibles pueden variar según la versión del software, la aplicación o el modelo del dispositivo.

Samsung DeX

Introducción

Al usar Samsung DeX, puede utilizar su dispositivo móvil como una computadora conectándolo a una pantalla externa, como un televisor o monitor. Mientras utiliza Samsung DeX, puede utilizar su dispositivo móvil en forma simultánea.

Conexión de los dispositivos e inicio de Samsung DeX

Conexiones cableadas a pantallas externas

Puede conectar su dispositivo móvil con una pantalla externa con un adaptador HDMI (USB Tipo C a HDMI).



Utilice solo los accesorios compatibles con Samsung DeX provistos por Samsung. La garantía no cubre malfuncionamiento ni problemas de funcionamiento provocados por el uso de accesorios no aprobados oficialmente.

- 1 Conecte un adaptador HDMI a su dispositivo móvil.
- 2 Conecte un cable HDMI al adaptador HDMI y a un televisor o al puerto HDMI de un monitor.

3 Pulse **Iniciar** en la pantalla de su dispositivo móvil.

Sin cambiar la pantalla de su dispositivo móvil, la pantalla de Samsung DeX aparecerá en el monitor o en el televisor conectado.

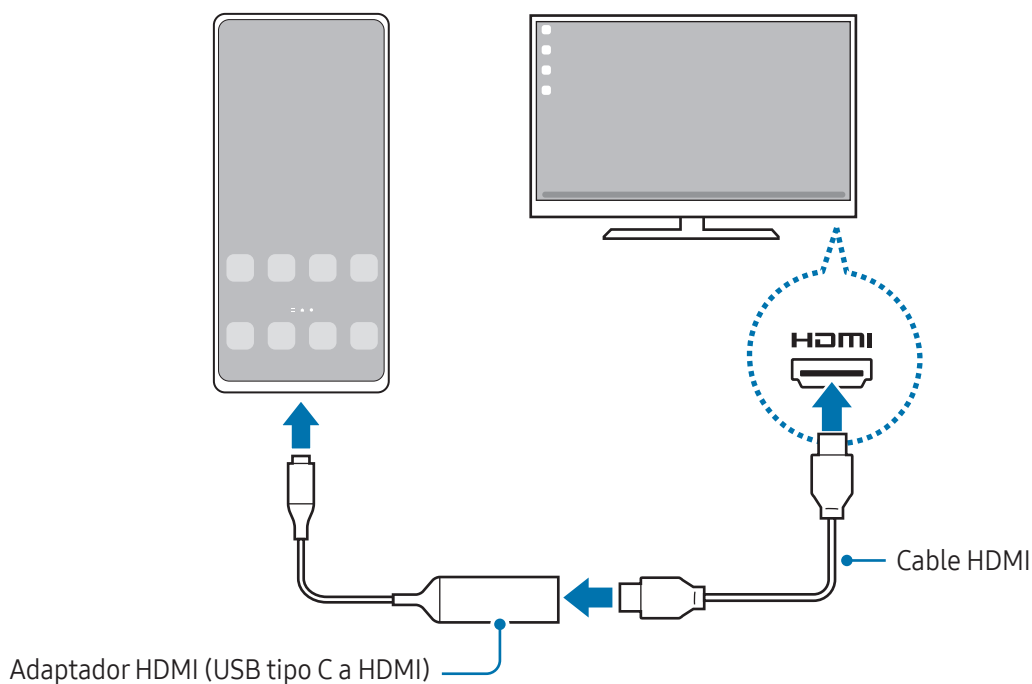

Conexión inalámbrica a un televisor

Puede utilizar Samsung DeX conectando su dispositivo móvil a un televisor en forma inalámbrica.

- 1 En su dispositivo móvil, abra el panel de notificaciones, deslice el dedo hacia abajo y, a continuación, pulse  (**DeX**).
- 2 Seleccione un televisor o una computadora en la lista de dispositivos detectados y pulse **Iniciar ahora**. Algunos TV solo se detectan al activar el modo Screen Mirroring.
- 3 Acepte la solicitud si se muestra la ventana de solicitud de conexión en el televisor.
- 4 Siga las instrucciones que aparecen en pantalla para completar la conexión. Cuando estén conectados, la pantalla Samsung DeX aparecerá en el televisor.



- Se sugiere utilizar un Samsung Smart TV fabricado después del año 2019.
- Asegúrese de que Screen mirroring sea compatible con el TV al que desea conectarse.

Controlar la pantalla Samsung DeX

Control en una pantalla externa

Control con un mouse y teclado externos

Puede utilizar un mouse o teclado inalámbrico. Para obtener información adicional, consulte la guía del dispositivo respectivo.

- Puede configurar el puntero del mouse para pasar de la pantalla externa a la pantalla de dispositivo móvil. Abra **Ajustes**, seleccione **Samsung DeX** → **Mouse y panel táctil** y, a continuación, seleccione el interruptor **Mover puntero a pantalla teléfono** para activarlo.
- También puede usar el teclado externo en la pantalla de dispositivo móvil.

Usar su dispositivo móvil como panel táctil

Puede usar su dispositivo móvil como un panel táctil.

En su dispositivo móvil, pulse  en la barra de navegación. Si ha configurado la barra de navegación para que utilice **Gestos de deslizamiento**, abra el panel de notificaciones y pulse **Use su teléfono como panel táctil**.

- Si pulsa dos veces  en el panel táctil, puede ver los gestos que puede utilizar con el panel táctil.
- Si la funda de su dispositivo móvil tiene una cubierta frontal, ábrala para usar el dispositivo móvil como panel táctil. Si la cubierta frontal está cerrada, es posible que el panel táctil no funcione en forma apropiada.
- Si la pantalla de su dispositivo móvil se apaga, pulse el botón lateral o pulse dos veces la pantalla para activarla.

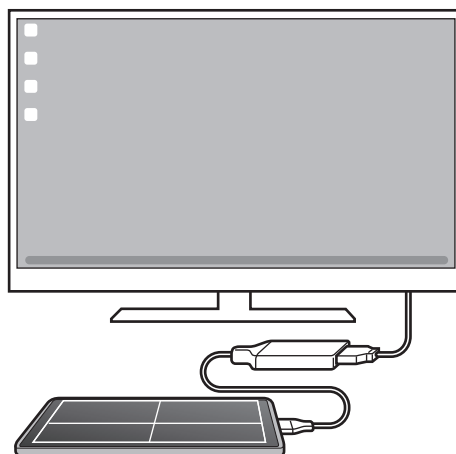

Utilizar el teclado en pantalla

Cuando introduce texto para enviar mensajes, crear notas o realizar otras tareas, en la pantalla de su dispositivo móvil aparecerá un teclado en forma automática sin conectar un teclado externo.

Uso de Samsung DeX

Utilice las funciones de su dispositivo móvil en un entorno con interfaz similar a la de una computadora. Puede realizar tareas múltiples ejecutando varias aplicaciones en forma simultánea. También puede verificar el estado y las notificaciones de dispositivo móvil.

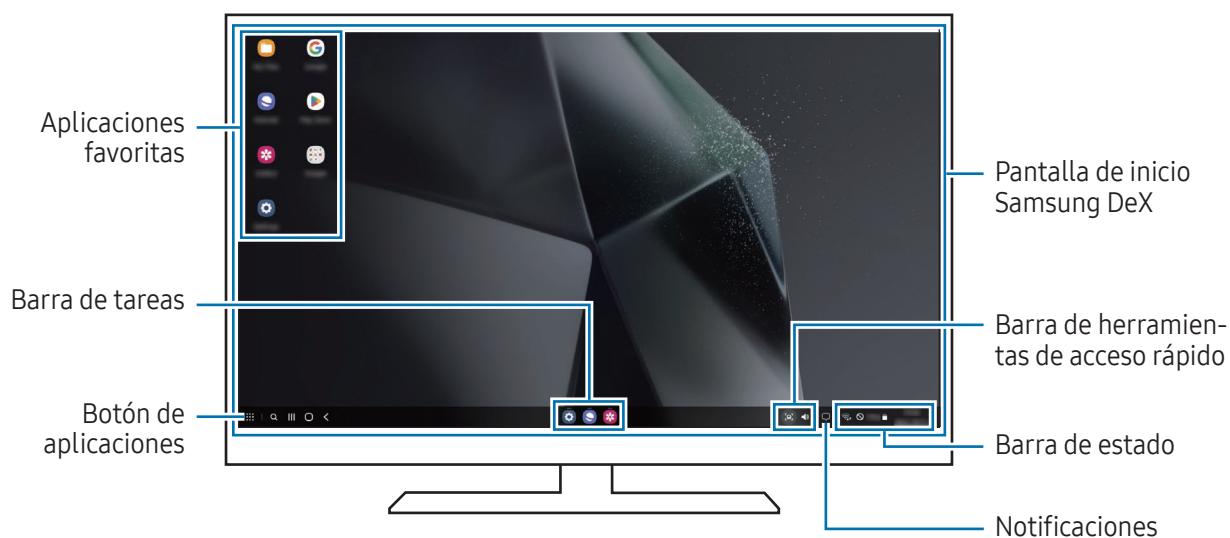

- El diseño de la pantalla Samsung DeX puede ser diferente según el dispositivo conectado.
- Al abrir o cerrar Samsung DeX, es posible que se cierren las aplicaciones en ejecución.
- Es posible que algunas aplicaciones o funciones no estén disponibles al utilizar Samsung DeX.
- Para ajustar los parámetros de la pantalla, utilice los ajustes de pantalla del monitor o del televisor conectado.
- Para cambiar la salida de audio, pulse la barra de estado, seleccione **Salida multimedia** y, a continuación, seleccione un dispositivo.

Usar Samsung DeX y el dispositivo móvil en forma simultánea

Mientras utiliza Samsung DeX, puede usar aplicaciones separadas en la pantalla externa y en su dispositivo móvil en forma simultánea.

Por ejemplo, mientras ve un video en el televisor o monitor conectado, puede charlar con sus amigos usando Messenger.

En el monitor o televisor conectado, abra una aplicación para ejecutar en la pantalla de Samsung DeX. A continuación, abra otra aplicación en su dispositivo móvil.

Bloquear la pantalla Samsung DeX

Si desea bloquear la pantalla Samsung DeX y la pantalla de su dispositivo móvil mientras utiliza Samsung DeX, seleccione  → **Bloquear DeX**.



Mientras utiliza Samsung DeX, no podrá bloquear la pantalla Samsung DeX y la pantalla de su dispositivo móvil presionando el botón lateral.

Google apps

Google ofrece aplicaciones de entretenimiento, redes sociales y negocios. Es posible que deba tener una cuenta de Google para acceder a algunas aplicaciones.

Para ver más información sobre las aplicaciones, acceda al menú de ayuda de cada aplicación.

- **Chrome:** Permite buscar información y navegar por páginas web.
- **Gmail:** Permite enviar o recibir correos mediante el servicio de Google Mail.
- **Maps:** Permite buscar su ubicación en el mapa, buscar lugares en el mapa del mundo y acceder a datos de ubicación de varios lugares a su alrededor.
- **YT Music:** Permite disfrutar de los distintos videos y música que ofrece YT Music. También puede acceder a las colecciones musicales almacenadas en su dispositivo y reproducirlas.
- **Google TV:** Permite comprar o alquilar videos, como películas y programas de televisión, desde **Play Store**.
- **Drive:** Permite almacenar sus contenidos en la nube, acceder a ellos desde cualquier parte, y compartirlos con otras personas.
- **YouTube:** Permite ver o crear videos y compartirlos con otras personas.
- **Fotos:** Permite buscar, administrar y editar todas sus imágenes y videos de varias fuentes en un solo lugar.
- **Google:** Permite buscar elementos en Internet o en su dispositivo.
- **Meet:** Permite hacer videollamadas, o crear o unirse a reuniones de video.
- **Mensajes:** Permite enviar y recibir mensajes en su dispositivo o computadora y compartir contenido variado, como imágenes y videos.
- **Asistente:** Permite usar las funciones del dispositivo o buscar información mediante la voz.





Es posible que algunas aplicaciones no estén disponibles según el proveedor o el modelo.

Ajustes

Introducción

Personalizar los ajustes del dispositivo.

En la pantalla de aplicaciones, pulse **Ajustes**. O bien, abra el panel de notificaciones y pulse .

Para buscar configuraciones con palabras clave, pulse . También puede buscar ajustes seleccionando una etiqueta en **Sugerencias**.

Samsung account

Inicie sesión en su Samsung account y adminístrela.

En la pantalla de ajustes, pulse **Samsung account**.

Conexiones

Opciones

Permite modificar los ajustes para las distintas conexiones, como la función Wi-Fi y Bluetooth.

En la pantalla de ajustes, pulse **Conexiones**.

- **Wi-Fi:** Permite activar la función Wi-Fi para conectarse a una red Wi-Fi y acceder a Internet o a otros dispositivos de red. Consulte [Wi-Fi](#) para obtener más información.
- **Bluetooth:** Utilice Bluetooth para intercambiar datos o archivos multimedia con otros dispositivos habilitados para Bluetooth. Consulte [Bluetooth](#) para obtener más información.
- **Pagos NFC y sin contacto:** Permite leer etiquetas de comunicación de campos cercanos (NFC) que contienen información sobre productos. También puede utilizar esta función para realizar pagos y comprar boletos de transporte o eventos luego de descargar las aplicaciones necesarias. Consulte [Pagos NFC y sin contacto](#) para obtener más información.

- **Banda ultraancho (UWB):** Permite activar la función UWB.
- **Modo Avión:** Permite configurar el dispositivo para desactivar todas las funciones inalámbricas en su dispositivo. Solo puede utilizar los servicios sin red.
 - ⚠ Cumpla con las disposiciones de la aerolínea y siga las instrucciones del personal del avión. En los casos en los que esté permitido el uso del dispositivo, utilícelo siempre en el modo Avión.
- **Administrador de SIM:** Permite activar sus tarjetas SIM o USIM y personalizar la configuración de la tarjeta SIM. Consulte [Administrador de SIM \(modelos de SIM doble\)](#) para obtener más información.
- **Redes móviles:** Permite configurar los ajustes de redes móviles.
- **Uso de datos:** Permite llevar la cuenta del uso de datos y personalizar la configuración del límite. Configure el dispositivo para que desactive automáticamente la conexión de datos móviles cuando la cantidad de datos que haya utilizado alcance un límite determinado.

Puede activar la función de ahorro de datos para evitar que algunas aplicaciones que se ejecutan en segundo plano envíen o reciban datos. Consulte [Ahorro de datos](#) para obtener más información.

También puede establecer aplicaciones para usar solo datos Wi-Fi o móviles, o ambos. Consulte [Redes permitidas para aplicaciones](#) para obtener más información.
- **Mobile Hotspot y Anclaje a red:** Permite utilizar el teléfono como Mobile Hotspot para compartir la conexión de datos móviles del teléfono con otros dispositivos. Para obtener más información sobre Mobile Hotspot, consulte [Mobile Hotspot](#).
 - 📝 Es posible que se generen costos adicionales por utilizar esta función.
- **Más ajustes de conexión:** Permite personalizar la configuración para controlar otras funciones. Consulte [Más ajustes de conexión](#) para obtener más información.
 - 📝 Es posible que algunas funciones no estén disponibles según el modelo.

Wi-Fi

Permite activar la función Wi-Fi para conectarse a una red Wi-Fi y acceder a Internet o a otros dispositivos de red.

Conectarse a una red Wi-Fi

- 1 En la pantalla de ajustes, pulse **Conexiones** → **Wi-Fi** y, a continuación, pulse el interruptor para activarlo.
- 2 Seleccione una red en la lista de redes Wi-Fi.
Las redes con el ícono de un candado requieren una contraseña.



- Una vez que el dispositivo esté conectado a una red Wi-Fi, el dispositivo volverá a conectarse a la red cada vez que esté disponible sin solicitar una contraseña. Para evitar que el dispositivo se conecte a la red automáticamente, pulse  junto a la red y pulse el interruptor **Reconectar automáticamente** para desactivarlo.
- Si no puede conectarse con una red Wi-Fi correctamente, reinicie la función Wi-Fi del dispositivo o el router inalámbrico.

Verificar la información de calidad de la red Wi-Fi

Permite verificar la información de calidad de la red Wi-Fi, como la velocidad y la estabilidad.

En la pantalla de ajustes, pulse **Conexiones** → **Wi-Fi** y, a continuación, pulse el interruptor para activarlo. La información de calidad de la red se mostrará en las redes Wi-Fi. Si no aparece, pulse  → **Intelligent Wi-Fi** y pulse el interruptor **Mostrar información calidad red** para activarlo.



Es posible que no se muestre la información de calidad según la red Wi-Fi.

Compartir contraseñas de red Wi-Fi

Si solicita a una persona que está conectada con una red Wi-Fi segura que comparta su contraseña, podrá conectarse a la red sin introducir la contraseña. Esta función está disponible entre los dispositivos que son contactos entre sí y la pantalla del otro dispositivo debe estar encendida.

- 1 En la pantalla de ajustes, pulse **Conexiones** → **Wi-Fi** y, a continuación, pulse el interruptor para activarlo.
- 2 Seleccione una red en la lista de redes Wi-Fi.
- 3 Pulse **Solicitar contraseña**.
- 4 Acepte la solicitud para compartir en el otro dispositivo.
La contraseña Wi-Fi se introduce en su dispositivo y se conecta a la red.

Wi-Fi Directo

Wi-Fi Directo conecta los dispositivos directamente a través de una red Wi-Fi sin necesidad de un punto de acceso.

- 1 En la pantalla de ajustes, pulse **Conexiones** → **Wi-Fi** y, a continuación, pulse el interruptor para activarlo.
- 2 Pulse  → **Wi-Fi Directo**.
Aparecerá una lista de dispositivos detectados.
Si el dispositivo con el cual desea conectarse no aparece en la lista, solicite que el dispositivo active la función Wi-Fi Directo.
- 3 Seleccione un dispositivo para conectarse con él.
Los dispositivos se conectarán cuando el otro dispositivo acepte la solicitud de conexión de Wi-Fi Directo.
Para finalizar la conexión del dispositivo, seleccione el dispositivo para desconectarlo de la lista.



Bluetooth

Utilice la función Bluetooth para intercambiar datos o archivos multimedia con otros dispositivos habilitados para Bluetooth.

Precauciones de uso de Bluetooth

- Samsung no es responsable por la pérdida, la interceptación o el uso incorrecto de los datos enviados o recibidos a través de Bluetooth.
- Asegúrese siempre de compartir datos con dispositivos confiables que cuenten con la seguridad adecuada. Si hay obstáculos entre los dispositivos, es posible que se reduzca la distancia operativa.
- Es posible que algunos dispositivos, en especial aquellos que no están probados o autorizados por Bluetooth SIG, sean incompatibles con el dispositivo.
- No utilice la función Bluetooth para fines ilegales (por ejemplo, piratear copias de archivos o interceptar comunicaciones ilegalmente para fines comerciales). Samsung no se hace responsable por la repercusión del uso ilegal de la función Bluetooth.

Vincular con otros dispositivos Bluetooth

- 1 En la pantalla de ajustes, pulse **Conexiones** → **Bluetooth** y pulse el interruptor para activarlo.
Se muestra una lista de dispositivos detectados.
- 2 Seleccione un dispositivo para vincularse con él.
Si el dispositivo con el cual desea vincularse no aparece en la lista, configure el dispositivo para que ingrese en el modo de vinculación Bluetooth. Consulte la guía de usuario del otro dispositivo.
 Cuando la pantalla de configuración de Bluetooth está abierta, su teléfono será visible para otros dispositivos.
- 3 Acepte la solicitud de conexión Bluetooth en su teléfono para confirmar.
Los dispositivos se conectarán cuando el otro dispositivo acepte la solicitud de conexión Bluetooth.
Para desvincular los dispositivos, pulse  junto al nombre del dispositivo que desea desvincular y pulse **Desvincular**.

Enviar y recibir datos

Muchas aplicaciones admiten la transferencia de datos a través de Bluetooth. Podrá compartir datos tales como contactos o archivos multimedia, con otros dispositivos Bluetooth. Las siguientes acciones son un ejemplo de cómo enviar una imagen a otro dispositivo.

- 1 Abra la aplicación **Galería** y seleccione una imagen.
- 2 Pulse  → **Bluetooth**, y seleccione un dispositivo al cual desee transferir la imagen.
Si el dispositivo con el cual desea vincularse no aparece en la lista, solicite que el dispositivo active la opción de visibilidad.
- 3 Acepte la solicitud de conexión Bluetooth en el otro dispositivo.

Pagos NFC y sin contacto

Puede usar su teléfono para leer etiquetas de comunicación de campos cercanos (NFC) que contienen información sobre productos. También puede utilizar esta función para realizar pagos y comprar boletos de transporte o eventos luego de descargar las aplicaciones necesarias.

 El dispositivo posee una antena NFC incorporada. Manipule el dispositivo con cuidado para no dañar la antena NFC.

Leer información de etiquetas NFC

Utilice la función NFC para leer la información del producto de las etiquetas NFC.

- 1 En la pantalla de ajustes, pulse **Conexiones** y, a continuación, pulse el interruptor **Pagos NFC y sin contacto** para activarlo.
- 2 Coloque el área de la antena NFC de la parte posterior del dispositivo en contacto con una etiqueta NFC. Aparecerá la información de la etiqueta.

 Asegúrese de que la pantalla del dispositivo esté encendida y desbloqueada. De lo contrario, el dispositivo no podrá leer etiquetas NFC ni recibir datos.

Realizar pagos con la función NFC

Antes de poder utilizar la función NFC para realizar pagos, deberá registrarse para el servicio de pagos móviles. Para registrarse u obtener más información acerca del servicio, comuníquese con su proveedor de servicios.

- 1 En la pantalla de ajustes, pulse **Conexiones** y, a continuación, pulse el interruptor **Pagos NFC y sin contacto** para activarlo.
- 2 Coloque el área de la antena NFC de la parte posterior del dispositivo en contacto con un lector de tarjetas NFC.

Para definir la aplicación estándar para realizar pagos, en la pantalla de ajustes, pulse **Conexiones** → **Pagos NFC y sin contacto** → **Pagos sin contacto** → **Pago** y, a continuación, seleccione una aplicación.

 • La lista de servicios de pago podría no incluir todas las aplicaciones de pago disponibles.
• Si actualiza la aplicación de pago o instala una nueva, es posible que los servicios de pago que utilizaba antes no funcionen correctamente. Si ese es el caso, en la pantalla de ajustes, pulse **Conexiones** → **Pagos NFC y sin contacto** → **Pagos sin contacto** → **Pago** u **Otros** y luego seleccione otra aplicación en lugar de la aplicación actualizada o recién instalada. O, deseleccione la aplicación seleccionada.

Ahorro de datos

Puede reducir su uso de datos evitando que algunas aplicaciones que se ejecutan en segundo plano envíen o reciban datos.

En la pantalla de ajustes, pulse **Conexiones** → **Uso de datos** → **Ahorro de datos** y pulse el interruptor para activarlo.

Cuando se activa la función de ahorro de datos, se muestra el ícono  en la barra de estado.

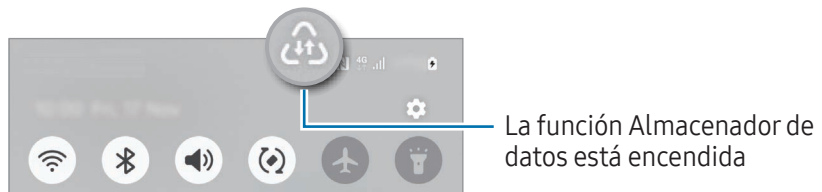

 Para seleccionar qué aplicaciones utilizan datos sin restricciones, pulse **Aplicaciones siempre permitidas** y seleccione las aplicaciones.

Redes permitidas para aplicaciones

Establezca aplicaciones para que usen solo datos Wi-Fi o móviles, o ambos.

Por ejemplo, puede configurar el dispositivo para que solo utilice datos móviles para aplicaciones que desee mantener seguras o para aplicaciones de transmisión que puedan desconectarse. Las aplicaciones se abren usando datos móviles incluso si no desactiva la función Wi-Fi.

En la pantalla de ajustes, pulse **Conexiones** → **Uso de datos** → **Redes permitidas para aplicaciones**. Pulse sobre una aplicación que desee de la lista de aplicaciones y seleccione una opción de red.

 Es posible que se generen costos adicionales por utilizar esta función.

Mobile Hotspot

Utilice su teléfono como Mobile Hotspot para compartir la conexión de datos móviles de su teléfono con otros dispositivos.

1 En la pantalla de ajustes, pulse **Conexiones** → **Mobile Hotspot y Anclaje a red** → **Mobile Hotspot**.

2 Pulse el interruptor para activarlo.

Puede cambiar el nombre de la red, la contraseña y más.

El ícono  aparecerá en la barra de estado.

3 En la pantalla del otro dispositivo, busque y seleccione su teléfono en la lista de redes Wi-Fi.

Como opción, pulse **Código QR** en la pantalla Mobile Hotspot y escanee el código QR con el otro dispositivo.



- Si no se encuentra el Mobile Hotspot, en su teléfono, establezca **Banda** en **2.4 GHz**, pulse **Avanzados** y, a continuación, pulse el interruptor **Red oculta** para desactivarlo.
- Si activa la función **Hotspot automático**, podrá compartir la conexión de datos móviles de su teléfono con otros dispositivos registrados en su Samsung account.

Más ajustes de conexión

Permite personalizar la configuración para controlar otras funciones de conexión.

En la pantalla de ajustes, pulse **Conexiones** → **Más ajustes de conexión**.

- **Búsqueda de dispositivos cercanos:** Permite configurar el teléfono para que escanee dispositivos cercanos a los cuales desee conectarlo.
- **Impresión:** Permite configurar los ajustes de los plug-ins de una impresora instalados en el dispositivo. Podrá buscar impresoras disponibles o añadir una manualmente para imprimir archivos. Consulte [Impresión](#) para obtener más información.
- **VPN:** Permite configurar redes privadas virtuales (VPN) en su dispositivo para conectarse a la red privada de una escuela o de una empresa.
- **DNS privado:** Permite configurar el dispositivo para usar DNS privado de seguridad mejorada.
- **Ethernet:** Cuando conecta un adaptador Ethernet, puede usar una red cableada y configurar los ajustes de la red.
- **Mantener configuración del sistema actualizada:** Permite cambios automáticos a la configuración para asegurar que las funciones de conexión de red funcionen como se espera.

Impresión

Permite configurar los ajustes de los plug-ins de una impresora instalados en el dispositivo. Puede conectar el dispositivo a una impresora a través de Wi-Fi o Wi-Fi Directo, e imprimir imágenes o documentos.



Algunas impresoras podrían no ser compatibles con el dispositivo.

Añadir plug-ins de impresoras

Añada plug-ins de las impresoras que desee conectar con el dispositivo.

- 1 En la pantalla de ajustes, pulse **Conexiones** → **Más ajustes de conexión** → **Impresión** → **Descargar complemento**.
- 2 Seleccione el plug-in de una impresora e instálelo.
- 3 Seleccione el complemento de la impresora instalada.
El dispositivo buscará automáticamente impresoras que se encuentren conectadas a la misma red Wi-Fi que el dispositivo.
- 4 Seleccione una impresora para añadirla.



Para añadir impresoras manualmente, pulse  → **Añadir impresora**.

Imprimir contenidos

Mientras accede a contenidos, tales como imágenes o documentos, ingrese a la lista de opciones, pulse **Imprimir** →  → **Todas las impresoras...** y, a continuación, seleccione una impresora.



Los métodos de impresión pueden variar según el tipo de contenido.

Dispositivos conectados

Cambiar los ajustes para las conexiones de los dispositivos.

En la pantalla de ajustes, pulse **Dispositivos conectados**.

- **Quick Share:** Permite modificar los ajustes de Quick Share. Consulte [Quick Share](#) para obtener más información.
- **Music Share:** Permite modificar los ajustes de Music Share. Consulte [Music Share](#) para obtener más información.
- **Cambiar Buds automáticamente:** Permite ajustar los Galaxy Buds para cambiar de otro dispositivo a su teléfono cuando hace o responde una llamada, reproduce multimedia y mucho más. Puede usar esta función solo cuando inició sesión en la misma Samsung account en el otro dispositivo y está usando sus Galaxy Buds.
- **Llamadas y mensajes en otros dispositivos:** Permite conectar su tablet y teléfono para usar las funciones de llamadas y mensajes en la tablet con su número de teléfono. Debe registrar e iniciar sesión en la misma Samsung account en la tablet y en su teléfono. Es posible que algunas funciones de llamadas y mensajes no estén disponibles.
- **Continuar aplicaciones en otros dispositivos:** Permite utilizar las aplicaciones del teléfono en otros dispositivos que hayan iniciado sesión en su Samsung account.
- **Compartir cámara:** Use la cámara de su teléfono como una cámara web para una tablet o Galaxy Book cercanos. Para usar esta función, ambos dispositivos tienen que haber iniciado sesión en la misma Samsung account y tener Wi-Fi, Bluetooth y la función Uso compartido de la cámara activada.
- **Conexión a Windows:** Permite acceder a los datos del dispositivo móvil, como las aplicaciones o las imágenes, y utilizarlos en una computadora Windows. Consulte [Conexión a Windows](#) para obtener más información.
- **Multicontrol:** Permite usar un mouse y teclado conectado a una computadora Samsung compatible con esta función en su teléfono.
- **Samsung DeX:** Utilice las funciones de su dispositivo móvil en un entorno con interfaz similar a la de una computadora. Consulte [Samsung DeX](#) para obtener más información.
- **Smart View:** Permite visualizar el contenido mostrado de su teléfono en una pantalla grande conectándolo con un monitor o televisor habilitado para Screen mirroring. Consulte [Smart View](#) para obtener más información.
- **Galaxy Wearable:** Al conectar su teléfono al dispositivo de uso personal, podrá personalizar los ajustes y las aplicaciones del dispositivo de uso personal. Consulte [Galaxy Wearable](#) para obtener más información.

- **SmartThings:** Permite controlar y administrar electrodomésticos inteligentes y productos Internet de las cosas (IoT). Consulte [SmartThings](#) para obtener más información.
- **Android Auto:** Permite conectar su dispositivo con un vehículo y controlar algunas de las funciones de su dispositivo en la pantalla del vehículo.

Modos y rutinas

Introducción

Seleccione un lugar según su actividad o ubicación actual, o agregue patrones de uso repetidos como rutinas y use su dispositivo con más comodidad.

En la pantalla de ajustes, pulse **Modos y rutinas**.

Uso de los modos

Añadir modos

- 1 En la pantalla de ajustes, pulse **Modos y rutinas** → **Modos**.
- 2 Seleccione un modo que desee o pulse **Añadir modo** para añadir sus propios modos.

Modos de ejecución

Los modos se ejecutarán automáticamente cuando se detecten sus condiciones. También los puede ejecutar de manera manual pulsando el botón cada vez que quiera.

Para ejecutar los modos de manera manual, seleccione el modo que desea y pulse **Activar**.

Para apagar el modo en ejecución, pulse el modo y, a continuación, pulse **Desactivar**.

Usar rutinas

Añadir rutinas

- 1 En la pantalla de ajustes, pulse **Modos y rutinas** → **Rutinas**.
- 2 Pulse  y seleccione una rutina que desee o pulse **+** para añadir sus propias rutinas. Si desea configurar la condición de ejecución de la rutina en manual, pulse **Iniciar de forma manual**. Esta opción solo se muestra cuando no hay condiciones de ejecución configuradas.

Ejecutar rutinas

Las rutinas automáticas se ejecutarán automáticamente cuando se detecten sus condiciones. En el caso de las rutinas para las que configuró la condición de ejecución en **Iniciar de forma manual**, puede ejecutarlas manualmente pulsando el botón cuando lo desee.

Para ejecutar rutinas de manera manual, pulse  junto a la rutina que desea ejecutar. Si quiere usar un widget, pulse una rutina en **Rutinas manuales** y pulse **Más** → **Definir como widget** → **Añadir**. La rutina se agregará como un widget a la pantalla de Inicio y podrá ejecutar la rutina tocando el widget.

Para detener la ejecución de las rutinas, pulse la rutina bajo **En ejecución** y pulse **Detener**.

Sonidos y vibración

Opciones

Cambie la configuración de varios sonidos en el dispositivo.

En la pantalla de ajustes, pulse **Sonidos y vibración**.

- **Sonido/Vibrar/Silencio:** Permite configurar el dispositivo para que utilice el modo de sonido, el modo de vibración o el modo silencioso.
- **Vibrar mientras suena:** Permite definir el dispositivo para que vibre y reproduzca un tono de llamada cuando reciba una llamada.
- **Silencio temporal:** Permite configurar el dispositivo para usar el modo silencioso durante un cierto período.
- **Tono de llamada:** Permite cambiar el tono de llamada.

- **Sonido de notificación:** Permite cambiar el sonido de notificación.
- **Sonido del sistema:** Permite modificar el sonido a utilizar para ciertas acciones, como cargar el dispositivo.
- **Volumen:** Permite ajustar el nivel de volumen del dispositivo.
- **Vibración de llamada:** Permite modificar los ajustes de vibración para llamada.
- **Vibración de notificación:** Permite modificar los ajustes de vibración para notificación.
- **Vibración del sistema:** Permite seleccionar acciones para recibir retroalimentación de vibraciones y ajustar la intensidad de la vibración.
- **Intensidad de vibración:** Permite ajustar la intensidad de la notificación mediante vibración.
- **Calidad y efectos sonido:** Permite configurar los efectos y la calidad del sonido del dispositivo. Consulte [Calidad y efectos sonido](#) para obtener más información.
- **Sonido de aplicación independiente:** Permite configurar el dispositivo para reproducir los sonidos de multimedia de una aplicación separada específica en otro dispositivo de audio. Consulte [Sonido de aplicación independiente](#) para obtener más información.



Es posible que algunas funciones no estén disponibles según el modelo.

Calidad y efectos sonido

Permite configurar los efectos y la calidad del sonido del dispositivo.

En la pantalla de ajustes, pulse **Sonidos y vibración** → **Calidad y efectos sonido**.

- **Dolby Atmos:** Permite seleccionar un modo de sonido envolvente optimizado para distintos tipos de audio, como películas, música y voz. Con Dolby Atmos, puede disfrutar de sonidos de audio en movimiento que fluyen a su alrededor.
- **Dolby Atmos para juegos:** Permite disfrutar del sonido Dolby Atmos optimizado para juegos mientras juega.
- **Ecuador:** Permite seleccionar una opción para un género de música específico y disfrutar sonido optimizado.
- **Optimizador UHQ:** Permite mejorar la resolución del sonido de la música y los videos cuando utiliza auriculares con cable.
- **Adapt sound:** Permite configurar el mejor sonido para usted.



Según el modelo, deberá conectar los auriculares para usar algunas funciones.

Sonido de aplicación independiente

Configure el dispositivo para que reproduzca sonido desde una aplicación específica en el auricular o altavoz Bluetooth conectado.

Por ejemplo, puede escuchar la aplicación Navegación a través del altavoz de su dispositivo mientras escucha una reproducción de la aplicación Música a través del altavoz Bluetooth del vehículo.

- 1 En la pantalla de ajustes, pulse **Sonidos y vibración** → **Sonido de aplicación independiente** y pulse el interruptor para activarlo.
- 2 Seleccione una aplicación para reproducir los sonidos de los archivos de multimedia en forma separada y pulse el botón Atrás (<).
- 3 Seleccione un dispositivo para reproducir el sonido del archivo de multimedia de la aplicación seleccionada.

Notificaciones

Cambie la configuración de las notificaciones.

En la pantalla de ajustes, pulse **Notificaciones**.

- **Notificaciones de aplicación:** Permite seleccionar las aplicaciones de las que desea recibir notificaciones.
- **Ordenar notificaciones:** Permite seleccionar un método para clasificar las notificaciones.
- **Notificaciones pantalla bloqueado:** Permite configurar para mostrar notificaciones en la pantalla bloqueada.
- **Estilo de notificación emergente:** Permite seleccionar un estilo de notificación emergente y modificar los ajustes.
- **No molestar:** Permite configurar el dispositivo para silenciar todos los sonidos, salvo las excepciones autorizadas.
- **Ajustes avanzados:** Permite configurar los ajustes avanzados para las notificaciones.

Pantalla

Opciones

Cambie la pantalla y los ajustes de la pantalla de inicio.

En la pantalla de ajustes, pulse **Pantalla**.

- **Claro / Oscuro:** Permite encender y apagar el modo oscuro.
- **Ajustes de modo Oscuro:** Permite reducir el esfuerzo de los ojos aplicando el tema oscuro al utilizar el dispositivo de noche o en un lugar oscuro. Puede configurar el calendario para aplicar el modo oscuro.
 Es posible que el tema oscuro no se aplique en algunas aplicaciones.
- **Brillo:** Permite ajustar el brillo de la pantalla.
- **Brillo adaptable:** Configure el dispositivo para guardar un registro de sus ajustes de brillo y aplicarlos automáticamente en condiciones de iluminación similar.
- **Brillo adicional:** Permite ajustar la pantalla para que sea más brillante que el brillo máximo. Esta función está disponible cuando desactiva la función **Brillo adaptable**.
- **Fluidez de movimientos:** Permite modificar la frecuencia de actualización de la pantalla. Cuando se configura una frecuencia de actualización alta, la pantalla se desplaza más suavemente. Consulte [Fluidez de movimientos](#) para obtener más información.
- **Protector de la vista:** Permite reducir el esfuerzo visual limitando la cantidad de luz azul que emite la pantalla. Puede configurar un horario para aplicar esta función.
- **Tono de color adaptable:** Permite ajustar los colores y el balance de blancos según las condiciones de iluminación ambiental para que los colores parezcan más naturales en diferentes entornos.
- **Modo de pantalla:** Permite cambiar el modo de la pantalla para ajustar el color y el contraste. Consulte [Cambiar el modo de pantalla o ajustar el color de la pantalla](#) para obtener más información.
- **Tamaño y estilo de fuente:** Permite modificar el tamaño y el estilo de la fuente.
- **Zoom de pantalla:** Permite agrandar o achicar los elementos en la pantalla.
- **Resolución de pantalla:** Permite cambiar la resolución de la pantalla. Las resoluciones más elevadas hacen que la pantalla sea más vívida; no obstante, consumen mucha más batería. Al modificar la resolución, es posible que algunas aplicaciones que estén en ejecución se cierren.

- **Aplicaciones pantalla completa:** Permite seleccionar aplicaciones para utilizar con la relación de aspecto de pantalla completa.
- **Abertura de la cámara:** Permite configurar el dispositivo para ocultar la cámara frontal desde la pantalla.
- **Tiempo de espera de la pantalla:** Permite definir el tiempo que deberá transcurrir antes de que se apague la retroiluminación de la pantalla.
- **Modo Fácil:** Permite cambiar al modo fácil para mostrar íconos más grandes y aplicar un diseño más simple en la pantalla de inicio.
- **Paneles Edge:** Permite cambiar los ajustes del panel Edge.
- **Barra de navegación:** Permite modificar los ajustes de la barra de navegación. Consulte [Barra de navegación \(botones programables\)](#) para obtener más información.
- **Protección frente a toques accidentales:** Permite configurar el dispositivo para evitar que la pantalla detecte una activación cuando se encuentre en un lugar oscuro, como un bolsillo o un bolso.
- **Sensibilidad táctil:** Permite incrementar la sensibilidad táctil de la pantalla para usar con protectores de pantalla.
- **Mostrar información de carga:** Permite configurar el dispositivo para mostrar la información de la carga, como el porcentaje de batería restante, cuando la pantalla está apagada.
- **Protector de pantalla:** Permite configurar el dispositivo para que inicie un protector de pantalla mientras se carga.



Es posible que algunas funciones no estén disponibles según el modelo.

Fluidez de movimientos

La frecuencia de actualización es la cantidad de veces que se actualiza la pantalla cada segundo. Utilice una alta frecuencia de actualización para evitar que la pantalla parpadee cuando alterne entre las pantallas. La pantalla se desplazará más suavemente. Cuando seleccione una frecuencia de actualización estándar, podrá utilizar la batería durante más tiempo.

- 1 En la pantalla de ajustes, pulse **Pantalla** → **Fluidez de movimientos**.
- 2 Permite seleccionar una frecuencia de actualización.
 - **Adaptable:** Permite desplazamientos y animaciones más uniformes ajustando automáticamente la frecuencia de actualización de la pantalla a una frecuencia mayor.
 - **Estándar:** Utilice una frecuencia de actualización estándar en situaciones normales para conservar la carga de la batería.

Cambiar el modo de pantalla o ajustar el color de la pantalla

Permite cambiar el modo de pantalla o ajustar el color de la pantalla según su preferencia.

Cambiar el modo de la pantalla

En la pantalla de ajustes, pulse **Pantalla** → **Modo de pantalla** y seleccione un modo que desee.

- **Vívido:** Optimiza el rango de colores, la saturación y la definición de la pantalla. También puede ajustar el balance de colores de la pantalla según el valor del color.
- **Natural:** Ajusta la pantalla a un tono natural.



- Solo es posible ajustar el color de la pantalla en el modo **Vívido**.
- Es posible que el modo **Vívido** no sea compatible con las aplicaciones de terceros.

Optimizar el balance de color de la pantalla completa

Optimice el color de la pantalla ajustando los tonos del color según su preferencia.

En la pantalla de ajustes, pulse **Pantalla** → **Modo de pantalla** → **Vívido** y ajuste la barra de ajuste del color que está debajo del **Balance de blancos**.

Al arrastrar la barra de ajuste de color hacia **Frío**, se intensifica el tono del color azul. Al arrastrar la barra hacia **Cálido**, se intensifica el tono del color rojo.

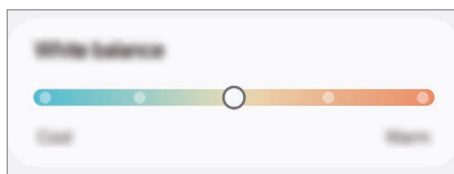

Ajustar el tono de la pantalla según el valor del color

Incrementa o disminuye ciertos tonos de color ajustando los valores Rojo, Verde o Azul en forma individual.

- 1 En la pantalla de ajustes, pulse **Pantalla** → **Modo de pantalla** → **Vívido**.
- 2 Pulse **Ajustes avanzados**.
- 3 Ajuste la barra de color **R** (rojo), **G** (verde), o **B** (azul) según su preferencia. Se ajusta el tono de la pantalla.

Batería

Verifique la energía y el tiempo restantes de la batería del dispositivo. En el caso de los dispositivos con un nivel de batería bajo, preserve la batería activando las funciones de ahorro de energía.

En la pantalla de ajustes, pulse **Batería**.

- **Ahorro de energía:** Permite activar el modo de ahorro de energía para extender el tiempo de uso de la batería.
 - **Límites de uso en segundo plano:** Permite limitar el consumo de la batería para las aplicaciones que no utiliza frecuentemente.
 - **Protección de la batería:** Permite configurar para detener la carga cuando la batería está completamente cargada o limitar la carga máxima al nivel preestablecido.
 - **Ajustes de carga:** Permite configurar los ajustes de carga.
 - **Compartir batería de forma inalámbrica:** Permite cargar otro dispositivo con la batería de su teléfono. Consulte [Uso compartido de energía](#) para obtener más información.
 - **Most. porcentaje batería:** Muestra el porcentaje de batería restante en la barra de estado.
 - **Información de la batería:** Permite verificar la información de la batería, como la capacidad de la batería.
-  • El tiempo de uso restante muestra el tiempo que queda hasta que se agote la energía de la batería. El tiempo de uso restante puede variar según la configuración del dispositivo y las condiciones de operación.
- Es posible que no pueda recibir notificaciones de algunas aplicaciones que utilicen el modo de ahorro de energía.

Fondo de pantalla y estilo

Cambie la configuración del fondo de la pantalla de inicio y de la pantalla de bloqueo.

En la pantalla de ajustes, pulse **Fondo de pantalla y estilo**.

Temas

Aplique distintos temas en el dispositivo para cambiar los elementos visuales de la pantalla de inicio, la pantalla de bloqueo y los iconos.

En la pantalla de ajustes, pulse **Temas**.

Pantalla de inicio

Permite configurar los ajustes para la pantalla de inicio, como la distribución de la pantalla.

En la pantalla de ajustes, pulse **Pantalla de inicio**.

Pantalla de bloqueo y AOD

Opciones

Permite cambiar los ajustes de la pantalla bloqueada y Always On Display (AOD).

En la pantalla de ajustes, pulse **Pantalla de bloqueo y AOD**.

- **Tipo de bloqueo de pantalla:** Permite cambiar el método de bloqueo de pantalla.
- **Desbloqueo ampliado:** Permite configurar el dispositivo para que se desbloquee por sí solo cuando se detecten dispositivos o ubicaciones de confianza. Consulte [Desbloqueo ampliado](#) para obtener más información.
- **Ajustes de Bloqueo seguro:** Permite cambiar la configuración de bloqueo de la pantalla para aplicar el método de bloqueo seleccionado.
- **Always On Display:** Permite configurar el dispositivo para que muestre información cuando la pantalla esté apagada. Consulte [Always On Display](#) para obtener más información.
- **Mantener pulsado para editar:** Permite configurar el dispositivo para que muestre las opciones de edición cuando mantiene pulsada la pantalla bloqueada.
- **Reloj de Roaming:** Permite cambiar el reloj para que muestre en la pantalla bloqueada la zona horaria local y la zona horaria de casa mientras se encuentra en roaming.
- **Widgets:** Permite modificar la configuración de los elementos que se muestran pulsando el reloj en la pantalla bloqueada.
- **Acerca de Pantalla de bloqueo:** Permite verificar la información legal y la versión de Bloqueo de pantalla.



- Es posible que algunas funciones no estén disponibles según el proveedor o el modelo.
- Las opciones disponibles pueden variar según el método de bloqueo de pantalla seleccionado.

Desbloqueo ampliado

Permite configurar el dispositivo para que se desbloquee por sí solo y para permanecer desbloqueado cuando se detecten dispositivos o ubicaciones de confianza.

Por ejemplo, si configura su hogar como una ubicación de confianza, al llegar a casa su dispositivo detectará la ubicación y se desbloqueará automáticamente.

En la pantalla de ajustes, pulse **Pantalla de bloqueo y AOD** → **Desbloqueo ampliado** y siga las instrucciones en pantalla para completar la configuración.



- Esta función estará disponible tras configurar un método de bloqueo de la pantalla.
- Si no utiliza su dispositivo durante cuatro horas o cuando enciende el dispositivo debe desbloquear la pantalla usando el patrón, el PIN o la contraseña que ha configurado.

Always On Display

(Permite visualizar información cuando la pantalla está apagada)

Puede verificar la información, como el reloj o el calendario, o controlar la reproducción de música en la pantalla cuando está apagada.

También puede comprobar las notificaciones de mensajes nuevos o llamadas perdidas.

Para configurar para que Always On Display aparezca solo durante la condición preestablecida, en la pantalla de ajustes, pulse **Pantalla de bloqueo y AOD** → **Always On Display** → **Cuándo mostrar** y, a continuación, seleccione una opción que desee.



- El brillo de Always On Display puede cambiar automáticamente según las condiciones de iluminación.

Abrir notificaciones en Always On Display

Cuando reciba notificaciones de mensajes, llamadas perdidas o aplicaciones, aparecerán íconos de notificación en Always On Display. Pulse dos veces un ícono de notificación para verificar la notificación.



- Si la pantalla está bloqueada, debe desbloquearla para ver las notificaciones.

Desactivar la función Always On Display

Abra el panel de notificaciones, deslice el dedo hacia abajo y, a continuación, pulse  (Always On Display) para desactivarla. Si no encuentra  (Always On Display) en el panel de configuración rápida, pulse  → **Editar** y arrastre el botón para añadirlo.

O bien, en la pantalla de ajustes, pulse **Pantalla de bloqueo y AOD** y, a continuación, pulse el interruptor **Always On Display** para desactivarlo.

Seguridad y privacidad

Opciones

Permite verificar el estado de seguridad y privacidad del dispositivo y cambiar los ajustes.

En la pantalla de ajustes, pulse **Seguridad y privacidad**.

- **Pantalla de bloqueo:** Permite cambiar la configuración de la pantalla bloqueada.
- **Seguridad de la cuenta:** Permite cambiar la configuración de las cuentas.
- **Protección de dispositivo perdido:** Permite encender o apagar la función Localizar mi móvil. Acceda a smarthingsfind.samsung.com para rastrear y controlar su teléfono perdido o robado. También puede verificar la ubicación de los dispositivos de uso personal conectados a este teléfono.
- **Seguridad de la aplicación:** Permite escanear sus aplicaciones y mantener su dispositivo seguro de los softwares maliciosos.
- **Actualizaciones:** Permite verificar la versión del software de su dispositivo y comprobar las actualizaciones.
- **Datos biométricos:** Permite configurar los ajustes para los datos biométricos. Consulte [Reconocimiento de rostro](#) y [Reconocimiento de huellas digitales](#) para obtener más información.
- **Bloqueador automático:** Permite mantener seguro su dispositivo bloqueando las amenazas y otras actividades sospechosas.
- **Más ajustes de seguridad:** Permite configurar opciones de seguridad adicionales. Consulte [Carpeta segura](#), [Wi-Fi segura](#) y [Samsung Pass](#) para obtener más información.
- **Permisos usados en las últimas 24 horas:** Permite verificar el historial de uso de permisos de la aplicación o la función.
- **Administrador de permisos:** Permite o impide que las aplicaciones accedan a funciones o datos en su dispositivo.

- **Más controles de privacidad:** Permiten controlar el acceso a funciones como el micrófono y el portapapeles.
- **Más ajustes de privacidad:** Permite configurar opciones de privacidad adicionales.



Es posible que algunas funciones no estén disponibles según el proveedor o el modelo.

Reconocimiento de rostro

Es posible configurar el dispositivo para desbloquear la pantalla mediante el reconocimiento de su rostro.



- Si utiliza su rostro como método de bloqueo de la pantalla, no podrá utilizar su rostro para desbloquear la pantalla al encender el dispositivo. Para usar el dispositivo, deberá desbloquear la pantalla con un patrón, un PIN o una contraseña que haya configurado al registrar su rostro. Tenga la precaución de no olvidar su patrón, PIN o contraseña.
- Si modifica el método de bloqueo de la pantalla a **Deslizar** o **Ninguno**, que no son seguros, se eliminarán todos sus datos biométricos.



Precauciones en el uso del reconocimiento del rostro

Antes de usar el reconocimiento del rostro para desbloquear el dispositivo, tenga en cuenta las siguientes precauciones.

- Su dispositivo podría ser desbloqueado por una persona o cosa que se asemeje a su imagen.
- El reconocimiento del rostro es menos seguro que el patrón, el PIN o la contraseña.

Mejor reconocimiento de rostro

Al utilizar el reconocimiento de rostro, tenga en cuenta lo siguiente:

- Tenga en cuenta las condiciones al registrarse, como si usa anteojos, sombreros, máscaras, barba o mucho maquillaje
- Asegúrese de estar en un área bien iluminada y que el lente de la cámara esté limpio al registrarse
- Asegúrese de que su imagen no esté borrosa para que los resultados de coincidencia sean mejores

Registrar el rostro

Para registrar mejor su rostro, regístrelo en un lugar en interiores y alejado de la luz directa del sol.

- 1 En la pantalla de ajustes, pulse **Seguridad y privacidad** → **Datos biométricos** → **Reconocimiento facial**.
- 2 Lea las instrucciones de la pantalla y pulse **Continuar**.
- 3 Configure un método de bloqueo de pantalla.
- 4 Ubique su rostro dentro del recuadro en la pantalla.
La cámara escaneará su rostro.



- Si el desbloqueo de la pantalla con su rostro no funciona bien, pulse **Eliminar datos faciales** para eliminar su rostro del registro y volver a registrarlo.
- Para mejorar el reconocimiento facial, pulse **Añadir apariencia alternativa para mejorar el reconocimiento** y añada una apariencia alternativa.

Desbloquear la pantalla con su rostro

Podrá desbloquear la pantalla con su rostro en lugar de utilizar un patrón, un PIN o una contraseña.

- 1 En la pantalla de ajustes, pulse **Seguridad y privacidad** → **Datos biométricos** → **Reconocimiento facial**.
- 2 Desbloquee la pantalla con el método de bloqueo predefinido.
- 3 Pulse el interruptor **Desbloqueo facial** para activarlo.
- 4 En la pantalla bloqueada, mire la pantalla.
Cuando se reconozca su rostro, podrá desbloquear la pantalla sin utilizar ningún otro método de bloqueo de pantalla adicional. Si no se reconoce su rostro, utilice el método de bloqueo de pantalla predefinido.

Eliminar los datos del rostro registrado

Puede eliminar los datos de rostro que haya registrado.

- 1 En la pantalla de ajustes, pulse **Seguridad y privacidad** → **Datos biométricos** → **Reconocimiento facial**.
- 2 Desbloquee la pantalla con el método de bloqueo predefinido.
- 3 Pulse **Eliminar datos faciales** → **Eliminar**.
Una vez eliminado el rostro registrado, también se desactivarán todas las funciones relacionadas.

Reconocimiento de huellas digitales

Para que funcione el reconocimiento de las huellas digitales, deberá registrar sus huellas digitales y almacenarlas en el dispositivo.



- Es posible que esta función no esté disponible según el proveedor o el modelo.
- El reconocimiento de huellas digitales utiliza las características únicas de cada huella digital para mejorar la seguridad del dispositivo. La probabilidad de que el sensor de huellas digitales confunda dos huellas diferentes es muy baja. Sin embargo, en ciertos casos poco comunes en los que haya dos huellas digitales muy similares, el sensor podría reconocerlas como idénticas.
- Una película protectora gruesa puede afectar el desempeño. Si usa un protector de pantalla, asegúrese de que esté etiquetado como compatible con el sensor de huella digital en pantalla. (Como los protectores de pantalla que vende Samsung)
- Si utiliza su huella digital como método de bloqueo de la pantalla, no podrá utilizarla para desbloquear la pantalla al encender el dispositivo. Para usar el dispositivo, deberá desbloquear la pantalla con un patrón, un PIN o una contraseña que haya configurado al registrar su huella digital. Tenga la precaución de no olvidar su patrón, PIN o contraseña.
- Si no se reconoce su huella digital, desbloquee el dispositivo usando el patrón, PIN o contraseña que configuró al registrar la huella digital y, a continuación, vuelva a registrar sus huellas digitales. Si olvida su patrón, PIN o contraseña, no podrá utilizar el dispositivo si no lo restablece. Samsung no se responsabiliza por la pérdida de datos ni por los inconvenientes que se ocasionan al olvidar códigos de desbloqueo.
- Si modifica el método de bloqueo de la pantalla a **Deslizar** o **Ninguno**, que no son seguros, se eliminarán todos sus datos biométricos.

Para un mejor reconocimiento de las huellas digitales

Al colocar sus huellas digitales en el dispositivo, tenga en cuenta las siguientes condiciones que podrían afectar el rendimiento de la función:

- El dispositivo podría no reconocer las huellas digitales que estén afectadas por arrugas o cicatrices.
- El dispositivo podría no reconocer las huellas digitales de dedos pequeños o delgados.
- Para mejorar el reconocimiento, registre las huellas digitales de los dedos que más utiliza para realizar tareas en el dispositivo.

- El dispositivo tiene un sensor de reconocimiento de huellas digitales incorporado en la parte central inferior de la pantalla. Asegúrese de que el protector de pantalla o la pantalla sobre el área del sensor de reconocimiento de huellas digitales no se raye no se dañe con objetos como monedas, llaves, bolígrafos y colgantes.
- Asegúrese de que el área del sensor de reconocimiento de huellas digitales en la parte central inferior de la pantalla y sus dedos estén limpios y secos.
- Si dobla el dedo o utiliza la punta del dedo, el dispositivo podría no reconocer sus huellas digitales. Presione la pantalla para que la huella digital se acomode sobre el ancho de la superficie del área de reconocimiento de huellas digitales.

Registrar huellas digitales

En la pantalla de ajustes, pulse **Seguridad y privacidad** → **Datos biométricos** → **Huellas digitales** y siga las instrucciones en pantalla para registrar su huella digital. Después de registrarse, puede comprobar si la huella digital está registrada y su nombre pulsando **Comprobar huellas añadidas**.

Desbloquear la pantalla con su huella digital

Podrá desbloquear la pantalla con la huella digital en lugar de utilizar un patrón, un PIN o una contraseña.

- 1 En la pantalla de ajustes, pulse **Seguridad y privacidad** → **Datos biométricos** → **Huellas digitales**.
- 2 Desbloquee la pantalla con el método de bloqueo predefinido.
- 3 Pulse el interruptor **Desbloqueo huella digital** para activarlo.
- 4 En la pantalla bloqueada, coloque el dedo sobre el sensor de reconocimiento de huellas digitales y escanee su huella digital.

Reconocimiento de las huellas digitales con la pantalla apagada

- 1 En la pantalla de ajustes, pulse **Seguridad y privacidad** → **Datos biométricos** → **Huellas digitales**.
- 2 Desbloquee la pantalla con el método de bloqueo predefinido.
- 3 Pulse el interruptor **Huella digital siempre activada** para activarlo.
Si pulsa **Mostrar ícono en pantalla apagada**, puede cambiar cuándo mostrar el ícono de reconocimiento de huellas digitales o configurarlo para que no muestre el ícono.

Eliminar huellas digitales registradas

Podrá eliminar las huellas digitales registradas.



- 1 En la pantalla de ajustes, pulse **Seguridad y privacidad** → **Datos biométricos** → **Huellas digitales**.
- 2 Desbloquee la pantalla con el método de bloqueo predefinido.
- 3 Seleccione una huella digital que desee eliminar y pulse **Eliminar**.

Carpeta segura

La carpeta segura protege sus aplicaciones y contenido privado, como imágenes y contactos, para evitar que otros accedan a ellos. Puede mantener sus aplicaciones y contenido privado incluso cuando el dispositivo está desbloqueado.

-  La carpeta segura es un área de almacenamiento separada y segura. Los datos de la carpeta segura no pueden transferirse a otros dispositivos mediante métodos no aprobados para compartir, como USB o Wi-Fi Directo. Si se intenta personalizar el sistema operativo o modificar el software, la carpeta segura se bloquea en forma automática y no se podrá acceder a ella. Antes de almacenar los datos en la carpeta segura, asegúrese de realizar una copia de seguridad en otra ubicación segura.

Configuración de la Carpeta segura

- 1 Abra **Ajustes** y pulse **Seguridad y privacidad** → **Más ajustes de seguridad** → **Carpeta segura**.
 - 2 Siga las instrucciones que aparecen en la pantalla para completar la configuración.
 Cuando aparece una ventana emergente que le pregunta si quiere restablecer el tipo de Carpeta segura con su Samsung account, pulse **Activar**. Si ha olvidado el código de bloqueo, puede restablecerlo usando su Samsung account. Si no activa esta función, no podrá restablecer el tipo de bloqueo si se olvida del código.
 Cuando el restablecimiento esté completo, aparecerá la pantalla Carpeta segura y se añadirá el ícono () de la aplicación Carpeta segura en la pantalla de aplicaciones.
- 
 - Cuando la aplicación **Carpeta segura** está bloqueada, debe desbloquearla utilizando su método de bloqueo predeterminado.
 - Para cambiar el nombre o el ícono de la Carpeta segura, pulse  → **Personalizar**.

Configurar el estado de bloqueo automático para la carpeta segura

- 1 Abra la aplicación **Carpeta segura** y pulse  → **Ajustes** → **Bloqueo automático Carpeta segura**.
- 2 Seleccione una opción de bloqueo.



Para bloquear manualmente la carpeta segura, pulse  → **Bloquear y salir**.

Mover contenido a la Carpeta segura

Mueva contenido, como imágenes y videos, a la carpeta segura. A continuación, acciones que ejemplifican cómo mover una imagen desde el almacenamiento predeterminado hasta la carpeta segura.

- 1 Abra la aplicación **Carpeta segura** y pulse  → **Añadir archivos**.
- 2 Pulse **Imágenes**, seleccione qué imágenes mover y, a continuación, pulse **Realizado**.
- 3 Pulse **Mover**.

Los elementos seleccionados se eliminan de la carpeta original y se mueven a la Carpeta segura. Para copiar los elementos, pulse **Copiar**.



El método para mover contenido puede variar según el tipo de contenido.

Mover contenido desde la Carpeta segura

Puede mover contenido desde la carpeta segura hasta la aplicación correspondiente en el almacenamiento predeterminado. A continuación, acciones que ejemplifican cómo mover una imagen desde la carpeta segura hasta el almacenamiento predeterminado.

- 1 Abra la aplicación **Carpeta segura** y pulse **Galería**.
- 2 Seleccione una imagen y pulse  → **Mover fuera de Carpeta segura**.
Los elementos seleccionados se mueven a la **Galería** en el almacenamiento predeterminado.

Añadir aplicaciones

Añada una aplicación para usar en la carpeta segura.

- 1 Abra la aplicación **Carpeta segura** y pulse **+**.
- 2 Seleccione al menos una de las aplicaciones instaladas en el dispositivo y pulse **Añadir**.

Eliminar aplicaciones de la carpeta segura

Mantenga pulsada una aplicación que desee eliminar y, a continuación, pulse **Desinstalar**.

Añadir cuentas



Añada sus cuentas de Samsung y Google, u otras cuentas, para sincronizar con las aplicaciones de la carpeta segura.

- 1 Abra la aplicación **Carpeta segura** y pulse  → **Ajustes** → **Administrar cuentas** → **Añadir cuenta**.
- 2 Seleccione un servicio de cuenta.
- 3 Siga las instrucciones que aparecen en la pantalla para completar la configuración de la cuenta.

Ocultar la carpeta segura

Puede ocultar el acceso directo de la carpeta segura desde la pantalla de aplicaciones.

Abra la aplicación **Carpeta segura**, pulse  → **Ajustes** y, a continuación, el interruptor **Añadir Carpeta segura a pantalla de aplicaciones** para desactivarlo.

O bien, abra el panel de notificaciones, deslice el dedo hacia abajo y, a continuación, pulse  (**Carpeta segura**) para desactivar la función. Si no encuentra  (**Carpeta segura**) en el panel de configuración rápida, pulse  → **Editar** y arrastre el botón para añadirlo.

Si desea mostrar la carpeta segura nuevamente, abra **Ajustes**, pulse **Seguridad y privacidad** → **Más ajustes de seguridad** → **Carpeta segura** y, a continuación, pulse el interruptor **Añadir Carpeta segura a pantalla de aplicaciones** para activarlo.

Desinstalar una carpeta segura

Puede desinstalar la Carpeta segura junto con el contenido y las aplicaciones que incluya.

Abra la aplicación **Carpeta segura** y pulse  → **Ajustes** → **Más ajustes** → **Desinstalar**.

Para realizar la copia de seguridad del contenido antes de desinstalar la carpeta segura, seleccione **Mover archivos multimedia fuera de Carpeta segura** y pulse **Desinstalar**. Para acceder a los datos a los que realizó la copia de seguridad desde la carpeta segura, abra la aplicación **Mis archivos** y pulse **Almacenamiento interno** → **Download** → **Secure Folder**.



No se realizará la copia de seguridad de las notas almacenadas en **Samsung Notes**.

Wi-Fi segura

Wi-Fi Segura es un servicio que asegura su conexión de red Wi-Fi. Cifra los datos usando redes Wi-Fi y desactiva los sitios web y las aplicaciones de seguimiento para que pueda utilizar las redes Wi-Fi en forma segura. Por ejemplo, cuando utilice una red Wi-Fi no segura en lugares públicos, como cafés o aeropuertos, Wi-Fi Segura se activa automáticamente para que nadie pueda acceder a su información de inicio de sesión o realizar el seguimiento de su actividad en sitios web y aplicaciones.

En la pantalla de ajustes, pulse **Seguridad y privacidad** → **Más ajustes de seguridad** → **Wi-Fi segura** y siga las instrucciones en la pantalla para completar la configuración. Si pulsa **Actividad de protección**, puede verificar el historial de cómo y cuándo su red fue protegida con Wi-Fi Segura.

Cuando se activa Wi-Fi Segura, en la barra de estado se muestra el ícono .



- El uso de esta función puede reducir la velocidad de la red Wi-Fi.
- Es posible que esta función no esté disponible según la red Wi-Fi, el proveedor o el modelo.

Seleccionar qué aplicaciones proteger con Wi-Fi Segura

Seleccione las aplicaciones que desea proteger con Wi-Fi Segura para que pueda proteger sus datos, como la contraseña o su actividad en las aplicaciones, en forma segura y evitar que otras personas accedan a ellos.

En la pantalla de ajustes, pulse **Seguridad y privacidad** → **Más ajustes de seguridad** → **Wi-Fi segura** →  → **Ajustes** → **Aplicaciones protegidas** y pulse los interruptores que se encuentran junto a las aplicaciones que desea proteger con Wi-Fi Segura.



Algunas aplicaciones podrían no admitir esta función.

Comprar un plan de protección

Todos los meses usted recibe un plan de protección gratis para las redes Wi-Fi. También puede comprar planes de protección pagos y tener protección de banda ancha ilimitada durante un tiempo limitado.

- 1 En la pantalla de ajustes, pulse **Seguridad y privacidad** → **Más ajustes de seguridad** → **Wi-Fi segura**.
- 2 Pulse **Plan de protección** → **Actualizar** y seleccione el plan que desee.



En el caso de ciertos planes de protección, puede transferir el plan de protección a otro dispositivo registrado en su Samsung account.

- 3 Siga las instrucciones que aparecen en la pantalla para completar la compra.

Samsung Pass

Registre sus datos biométricos en Samsung Pass y verifique su identidad con facilidad cuando utilice servicios que requieran su información personal o de inicio de sesión.



- La función de inicio de sesión en el sitio web solo está disponible para los sitios web a los cuales acceda mediante la aplicación **Internet de Samsung**. Algunos sitios web podrían no admitir esta función.
- Los datos biométricos registrados solo se guardan en su dispositivo y no se sincronizan con otros dispositivos o servidores.

Registrar Samsung Pass

Antes de utilizar Samsung Pass, registre su información biométrica en Samsung Pass.

En la pantalla de ajustes, pulse **Seguridad y privacidad** → **Más ajustes de seguridad** → **Samsung Pass**. Siga las instrucciones que aparecen en la pantalla para completar la configuración.

Verificar la contraseña de Samsung account

Podrá utilizar la información biométrica registrada para verificar su identidad en lugar de introducir la contraseña de la Samsung account, por ejemplo, al comprar contenido en **Galaxy Store**.

En la pantalla principal de Samsung Pass, pulse  → **Ajustes** → **Cuenta y sincronización** y, a continuación, pulse el interruptor **Verificar con Samsung Pass** para activarlo.

Uso de Samsung Pass para iniciar sesión en sitios web

Podrá utilizar Samsung Pass para iniciar sesión en los sitios web que permitan autocompletar la identificación y las contraseñas.

- 1 En la página de inicio de sesión del sitio web, introduzca su identificación y contraseña y, a continuación, pulse el botón para iniciar sesión en el sitio web.
- 2 Cuando aparezca una ventana emergente para solicitarle que guarde la información de inicio de sesión, seleccione **Iniciar sesión con Samsung Pass** y pulse **Recordar**.

Uso de Samsung Pass para iniciar sesión en aplicaciones

Podrá utilizar Samsung Pass para iniciar sesión en aplicaciones que permitan autocompletar la identificación y las contraseñas.

- 1 En la página de inicio de sesión de la aplicación, introduzca su identificación y contraseña y, a continuación, pulse el botón para iniciar la sesión en la aplicación.
- 2 Cuando se muestre una ventana que le pregunta si desea guardar la información de inicio de sesión, pulse **Guardar**.

Iniciar sesión utilizando claves

En las aplicaciones o los sitios web que admiten el inicio de sesión con clave, puede iniciar sesión con una clave guardada en Samsung Pass en lugar de una identificación y una contraseña.

- 1 En la aplicación o el sitio web que está utilizando, genere una clave.
El método para generar una clave puede diferir en función de la aplicación o el sitio web.
- 2 Cuando se muestre una ventana que le pregunta si desea guardar la clave, seleccione Samsung Pass.
- 3 Siga las instrucciones que aparecen en la pantalla para guardar la clave.
Ahora puede iniciar sesión con la clave que ha guardado en Samsung Pass.

Administrar la información de inicio de sesión

Permite verificar la lista de los sitios web y aplicaciones que ha configurado para usar Samsung Pass y administrar su información de inicio de sesión.

- 1 En la pantalla principal de Samsung Pass, pulse **Aplic./sitios web** y seleccione un sitio web o aplicación de la lista.
- 2 Pulse **Editar** y modifique su identificación, contraseña y el nombre del sitio web o de la aplicación.
Para borrar su información de inicio de sesión, pulse **Eliminar**.

Usar Samsung Pass en sitios web y aplicaciones

Cuando utilice sitios web o aplicaciones que admiten Samsung Pass, puede iniciar sesión con Samsung Pass. Para ver la lista de aplicaciones y sitios web que son compatibles con Samsung Pass, en la pantalla principal de Samsung Pass, pulse  → **Ajustes** → **Socios**. Si no hay sitios web o aplicaciones que admitan Samsung Pass, no se mostrará **Socios**.



- Los sitios web y las aplicaciones disponibles pueden variar según el proveedor del servicio o el modelo.
- Samsung no se responsabiliza por la pérdida ni por los inconvenientes ocasionados al iniciar sesión en sitios web o aplicaciones a través de Samsung Pass.

Introducir la información personal automáticamente

Puede utilizar Samsung Pass para introducir su información personal, como la dirección o la información de la tarjeta de pago en aplicaciones que admiten la función autocompletar.

- 1 Seleccione una opción en **Información privada** en la pantalla principal de Samsung Pass.
- 2 Introduzca la información y pulse **Guardar**.
Ahora podrá utilizar la información biométrica que registró en Samsung Pass al introducir la información personal automáticamente en las aplicaciones compatibles.

Eliminar su información de Samsung Pass

Puede eliminar su información biométrica, la información de inicio de sesión y los datos de aplicaciones registrados en Samsung Pass.

En la pantalla principal de Samsung Pass, pulse  → **Ajustes** → **Dispositivos que usan Samsung Pass** →  → **Salir de Samsung Pass**.



- Su Samsung account permanecerá activa.
- También se eliminarán los datos de Samsung Pass de los otros dispositivos que hayan iniciado sesión con su Samsung account.

Ubicación

Permite modificar la configuración de los permisos para dar información sobre la ubicación.

En la pantalla de ajustes, pulse **Ubicación**.

- **Permisos de aplicación:** Permite verificar la lista de aplicaciones que tienen permiso para acceder a la ubicación del dispositivo y editar los ajustes de permisos.
- **Servicios de ubicación:** Permite configurar el dispositivo para usar la función Wi-Fi o Bluetooth para mejorar la precisión de su información de ubicación, incluso cuando las funciones están desactivadas. También permite verificar los servicios de ubicación que está usando su dispositivo.
- **Acceso reciente:** Permite ver qué aplicaciones solicitan su información de ubicación actual.

Seguridad y emergencia

Gestione su información médica y contactos de emergencia. También puede cambiar los ajustes de las funciones de emergencia, como las alertas de emergencias inalámbricas.

En la pantalla de ajustes, pulse **Seguridad y emergencia**.

- **Datos médicos:** Ingrese su información médica.
- **Contactos de emergencia:** Permite añadir sus contactos de emergencia.
- **Mensaje de emergencia:** Permite ajustar el dispositivo para hacer una llamada de emergencia al número preestablecido cuando presiona cinco veces el botón lateral.
- **Compartir en emergencias:** Permite ajustar el dispositivo para enviar información, como su ubicación o las notificaciones de batería baja del dispositivo a sus contactos de emergencia durante un cierto período de tiempo.
- **Silenciar las notificaciones mientras conduce:** Permite activar la función automática No molestar mientras conduce.
- **Servicio de localización de emergencia:** Active la función del Servicio de ubicación de emergencia (ELS).
- **Alertas emergencia inalámbricas:** Cambie los ajustes de las alertas de emergencias inalámbricas.
- **Alertas de sismos:** Permite activar la función de alerta de terremotos.
- **Alertas sobre dispositivos de rastreo desconocidos:** Recibirá una notificación si se ha detectado un rastreador desconocido viajando con usted.



Es posible que algunas funciones no estén disponibles según la región o el modelo.

Cuentas y respaldo

Opciones

Sincronice, realice una copia de seguridad o restaure los datos de su dispositivo con Samsung Cloud. También es posible iniciar sesión en cuentas, como Samsung account o cuenta de Google o transferir datos hacia o desde otros dispositivos a través de Smart Switch.

En la pantalla de ajustes, pulse **Cuentas y respaldo**.

- **Administrar cuentas:** Permite añadir sus cuentas de Samsung y Google, u otras cuentas, para sincronizar el dispositivo.
- **Samsung Cloud:** Permite realizar la copia de seguridad de sus datos y ajustes y restablecer los datos y los ajustes del dispositivo anterior, incluso cuando no lo tenga. Consulte [Samsung Cloud](#) para obtener más información.
- **Google Drive:** Permite mantener sus datos personales, los datos de las aplicaciones y las opciones de configuración seguros en el dispositivo. Podrá realizar una copia de seguridad de los datos confidenciales. Deberá iniciar sesión en su cuenta de Google para realizar copias de seguridad de su información.
- **Smart Switch:** Permite abrir Smart Switch y transferir datos desde su dispositivo anterior. Consulte [Transferir datos de su dispositivo anterior \(Smart Switch\)](#) para obtener más información.



Realice regularmente una copia de seguridad de sus datos en una ubicación segura, como Samsung Cloud o una computadora, para poder restablecer los datos si se dañan o se pierden si restablece los datos de fábrica de manera no intencional.

Samsung Cloud

Realice la copia de seguridad de los datos de su dispositivo en Samsung Cloud para restablecerla más adelante.

Realizar la copia de seguridad de los datos

Puede realizar la copia de seguridad de los datos de su dispositivo en Samsung Cloud.

- 1 En la pantalla de ajustes, pulse **Cuentas y respaldo** y pulse **Hacer copia de seguridad de los datos** en **Samsung Cloud**.
- 2 Pulse los interruptores que se encuentran junto a los elementos a los que desea realizar la copia de seguridad y, a continuación, pulse **Respaldar ahora**.

3 Pulse **Realiz.**



- Algunos datos no se incluirán en la copia de seguridad. Para revisar qué datos se incluirán en la copia de seguridad, en la pantalla de ajustes, pulse **Cuentas y respaldo** y **Hacer copia de seguridad de los datos** en **Samsung Cloud**.
- Para ver los datos de la copia de seguridad de otros dispositivos en Samsung Cloud, en la pantalla de ajustes, pulse **Cuentas y respaldo** → **Restaurar datos** y seleccione el dispositivo que desee.

Restaurar datos

Permite restablecer los datos de la copia de seguridad desde Samsung Cloud a su dispositivo.

- 1 En la pantalla de ajustes, pulse **Cuentas y respaldo**.
- 2 Pulse **Restaurar datos** y seleccione el dispositivo que desee.
- 3 Seleccione los elementos que desea restablecer y pulse **Restaurar**.

Google

Permite configurar los ajustes de algunas de las funciones de Google.

En la pantalla de ajustes, pulse **Google**.





Funciones avanzadas

Opciones

Active las funciones avanzadas y modifique los ajustes para controlarlas.

En la pantalla de ajustes, pulse **Funciones avanzadas**.

- **Inteligencia avanzada:** Permite usar las funciones de AI para ayudar a usar su dispositivo. Consulte [Inteligencia avanzada](#) para obtener más información.
- **Bixby:** Bixby es una interfaz de usuario que le ayuda a utilizar el dispositivo en forma más conveniente. Consulte [Bixby](#) para obtener más información.

- **Sugerencias inteligentes:** Permite ajustar el dispositivo para analizar información clave en el texto seleccionado o el mensaje recibido, como eventos y direcciones, y sugiere que se agreguen como eventos en el calendario o que se usen como aplicaciones relacionadas. También puede obtener sugerencias para acciones útiles o texto para ingresar basadas en el historial de uso de sus aplicaciones.
 -  La información recolectada se almacena y usa únicamente en este dispositivo para proteger su información personal.
- **Labs:** Permite utilizar nuevas funciones del dispositivo.
- **S Pen:** Permite cambiar la configuración para utilizar el S Pen. Consulte [S Pen \(Galaxy S24 Ultra\)](#) para obtener más información.
- **Botón lateral:** Permite seleccionar una aplicación o función para que se inicien usando el botón lateral. Consulte [Configurar el botón lateral](#) para obtener más información.
- **Ventana múltiple:** Establezca cómo iniciar la ventana múltiple. También puede configurar los ajustes para la ventana múltiple. Consulte [Ventana múltiple](#) para obtener más información.
- **Movimientos y gestos:** Permite activar la función de movimiento y configurar los ajustes. Consulte [Movimientos y gestos](#) para obtener más información.
- **Modo Operación con una mano:** Permite activar el modo de operación con una mano para su conveniencia al utilizar el dispositivo con una sola mano.
- **Capturas y grabaciones de pantalla:** Permite cambiar los ajustes para las capturas de pantalla y la grabadora de pantalla.
- **Mostrar contactos al compartir contenido:** Permite configurar el dispositivo para mostrar las personas que ha contactado en el panel de opciones que le permite compartir contenido para que pueda compartir contenido en forma directa.
- **Efectos de videollamada:** Permite configurar para usar diversos efectos, como cambiar el fondo durante las videollamadas. Consulte [Efectos de videollamada](#) para obtener más información.
 - 
 - Esta función solo está disponible en algunas aplicaciones.
 - Es posible que algunas funciones no estén disponibles según el modelo.
- **Brillo del video:** Permite aumentar el brillo de la pantalla e intensificar los colores cuando reproduce videos.
 -  Es posible que esta función no esté disponible en algunas aplicaciones.
- **Dual Messenger:** Permite instalar la segunda aplicación y utilizar dos cuentas separadas para la misma aplicación de mensajería. Consulte [Dual Messenger](#) para obtener más información.
 -  Es posible que algunas funciones no estén disponibles según el proveedor o el modelo.

Inteligencia avanzada

Permite usar funciones de AI para ayudar a usar su dispositivo.

En la pantalla de ajustes, pulse **Funciones avanzadas** → **Inteligencia avanzada**.

- **Teléfono:** Permite obtener traducción en tiempo real durante las llamadas de voz.
- **Editor de imágenes:** Permite editar las imágenes moviendo, eliminando o cambiando el tamaño de las personas o los objetos y, a continuación, generar un fondo nuevo para llenar las piezas faltantes.
- **Internet de Samsung:** Permite obtener resúmenes simples de texto de páginas web junto con las traducciones completas.
- **Teclado Samsung:** Permite cambiar el estilo de escritura, obtener sugerencias de ortografía y gramática, y traducir mensajes en aplicaciones de mensajes de texto y chat seleccionados.
- **Samsung Notes:** Permite formatear, resumir o corregir para mejora las notas de manera automática y también generar sus portadas.
- **Grabadora de Voz:** Permite transformar las grabaciones en transcripciones de texto y resumirlas para su revisión o traducción.
- **Intérprete:** Permite traducir en vivo conversaciones habladas y transmitir las como voz o texto.

Movimientos y gestos

Permite activar la función de movimiento y configurar ajustes.

En la pantalla de ajustes, pulse **Funciones avanzadas** → **Movimientos y gestos**.

- **Levantar para activar:** Permite configurar el dispositivo para que encienda la pantalla cuando lo levante.
- **Doble pulsación enciende pantalla:** Permite configurar el dispositivo para que encienda la pantalla pulsando dos veces en cualquier lugar de la pantalla mientras está apagada.
- **Doble pulsación apaga pantalla:** Permite configurar el dispositivo para que apague la pantalla pulsando dos veces un área vacía de la pantalla de inicio o de la pantalla bloqueada.
- **Alertar al levantar el teléfono:** Permite configurar el dispositivo para que emita una alerta si hay llamadas perdidas o mensajes nuevos al levantar el dispositivo.



Esta función podría no estar disponible si la pantalla está encendida o si el dispositivo no se encuentra sobre una superficie plana.

- **Silenciar con gestos:** Permite configurar el dispositivo para silenciar ciertos sonidos usando movimientos o gestos.
- **Deslizar para capturar:** Permite configurar el dispositivo para capturar la pantalla al deslizar la mano hacia la izquierda o derecha a lo largo de la pantalla. Puede verificar las imágenes capturadas en la **Galería**. No se pueden capturar imágenes de la pantalla mientras se utilizan ciertas aplicaciones y funciones.





Si agita excesivamente el dispositivo o lo somete a un impacto, podría provocar entradas no intencionales en algunas funciones que utilizan sensores.

Efectos de videollamada

Puede usar diversas funciones como cambiar el fondo durante las videollamadas.

En la pantalla de aplicaciones de videollamadas, abra el panel de notificaciones, deslícese hacia abajo y luego pulse **Efectos de videollamada**.

-  : Permite restablecer los ajustes.
-  : Permite seleccionar o añadir color de fondo o imágenes para usar durante las videollamadas.
- **Fondo:** Permite cambiar o desenfocar el fondo durante las videollamadas.
- **Rostro:** Permite aplicar efectos de belleza al rostro.
- **Tono de color:** Permite ajustar el tono del color y el brillo de la pantalla.
- **Encuadre automático:** Permite encender y apagar la función de encuadrado automático. Cuando activa esta función, el dispositivo cambia el ángulo de captura y el zoom de manera automática al reconocer y seguir a las personas durante las videollamadas.



- Es posible que algunas funciones no estén disponibles según el modelo.
- Algunas funciones están disponibles solo al utilizar la cámara frontal.

Dual Messenger

Instale la segunda aplicación y utilice dos cuentas separadas para la aplicación de mensajería.

1 En la pantalla de ajustes, pulse **Funciones avanzadas** → **Dual Messenger**.

Se mostrarán las aplicaciones compatibles.

2 Pulse el interruptor de una aplicación para instalar la segunda aplicación.

Se instalará la segunda aplicación. Se mostrará el ícono de la segunda aplicación con .



- Es posible que la función de mensajería doble no esté disponible según la aplicación.
- Algunas funciones de la aplicación pueden estar limitadas para la segunda aplicación.

Desinstalar una segunda aplicación

1 En la pantalla de ajustes, pulse **Funciones avanzadas** → **Dual Messenger**.

2 Pulse el interruptor de la aplicación que desea desinstalar y pulse **Desinstalar**.

Se eliminarán todos los datos relacionados con la segunda aplicación.



Si desinstala la primera aplicación, también se eliminará la segunda aplicación.

Bienestar digital y controles parentales

Permite verificar el historial de uso de su dispositivo y usar funciones para evitar que el dispositivo interfiera con su vida. También es posible configurar controles parentales para sus hijos y administrar su uso digital.

En la pantalla de ajustes, pulse **Bienestar digital y controles parentales**.

- **Objetivo de tiempo de pantalla:** Permite establecer objetivos de tiempo de uso diario del dispositivo.
- **Temporizadores de aplicaciones:** Permite limitar el tiempo de uso diario para cada aplicación configurando un temporizador. Al llegar al límite, la aplicación se desactivará y no podrá utilizarla.
- **Monitor de conducción:** Permite activar el monitor de conducción para supervisar la cantidad de tiempo que utiliza su dispositivo mientras conduce.
- **Monitor de caminar:** Permite activar el monitor de caminata para supervisar la cantidad de tiempo que utiliza su dispositivo mientras camina.
- **Monitor de volumen:** Permite activar el monitor de volumen para proteger su audición.
- **Controles parentales:** Permite administrar el uso digital de sus hijos.

Cuidado del dispositivo

La función de cuidado del dispositivo ofrece un panorama general del estado de la batería, el almacenamiento, la memoria y la seguridad del sistema del dispositivo. También puede optimizar el dispositivo.

En la pantalla de ajustes, pulse **Cuidado del dispositivo**.

- **Optimizar ahora:** Permite cerrar las aplicaciones que se ejecutan en segundo plano o que usan una cantidad anormal de batería y buscar las aplicaciones colgadas y malware para optimizar su dispositivo.
- **Batería:** Permite verificar la energía y el tiempo restantes de la batería del dispositivo. En el caso de los dispositivos con un nivel de batería bajo, preserve la batería activando las funciones de ahorro de energía. Consulte [Batería](#) para obtener más información.

- **Almacenamiento:** Permite verificar el estado del almacenamiento usado y disponible, y liberar almacenamiento eliminando archivos innecesarios, como archivos en la papelera, sin usar o duplicados después de verificarlos.
 -  La capacidad disponible real de almacenamiento interno es menor a la especificada, ya que el sistema operativo y las aplicaciones predeterminadas ocupan una parte del almacenamiento. La capacidad disponible puede cambiar al actualizar el dispositivo.
 - Puede verificar la capacidad disponible del almacenamiento interno en la sección Especificación de su dispositivo en el sitio web de Samsung.
- **Memoria:** Permite verificar el uso de la memoria o pulsar **Liberar** para liberar memoria deteniendo las aplicaciones en segundo plano.
- **Protección de aplicaciones:** Permite escanear su dispositivo para detectar malware y otra actividad sospechosa para mantenerlo seguro.
- **Perfil de rendimiento:** Permite cambiar el perfil de desempeño en función de la velocidad de procesamiento del dispositivo, duración de la batería y eficiencia de enfriamiento.
- **Optimización automática:** Permite optimizar automáticamente cerrando las aplicaciones en el fondo o limpiando la memoria, para mantener el dispositivo funcionando en las mejores condiciones.

Pulse **Reinicio automático** para configurar el dispositivo para reiniciarse automáticamente cuando se detecten problemas de desempeño o a la hora que establezca.
- **Actualización de software:** Permite actualizar el software del dispositivo mediante el servicio de firmware Over-The-Air (FOTA). También es posible programar las actualizaciones del software.
- **Diagnóstico:** Permite probar su dispositivo usando Samsung Members.
- **Modo Mantenimiento:** Permite activar el modo mantenimiento para proteger su privacidad mientras alguien más está usando su dispositivo, como cuando lo envía para reparaciones.

Aplicaciones

Administre las aplicaciones del dispositivo y cambie su configuración. Puede verificar la información de uso de las aplicaciones, modificar las notificaciones o ajustes de permisos o desinstalar o desactivar las aplicaciones innecesarias.

En la pantalla de ajustes, pulse **Aplicaciones**.

Administración general

Personalice los ajustes del sistema de su dispositivo o restablezca el dispositivo.

En la pantalla de ajustes, pulse **Administración general**.

- **Idioma:** Permite seleccionar los idiomas del dispositivo. Consulte [Añadir idiomas del dispositivo](#) para obtener más información.
- **Idiomas de la aplicación:** Permite seleccionar el idioma que desea usar en cada aplicación.
- **Paquetes de idiomas:** Permite gestionar o descargar paquetes de idiomas para entrada de voz, función de texto a voz y traducción.
- **Fecha y hora:** Permite acceder y modificar los ajustes para controlar el modo en que el dispositivo muestra la fecha y la hora.
 Si la batería permanece completamente descargada, la fecha y la hora se reiniciarán.
- **Ajustes de Teclado Samsung:** Permite modificar los ajustes para el teclado Samsung.
- **Lista y teclado predeterminado:** Permite seleccionar un teclado para que se utilice como predeterminado y modificar los ajustes del teclado.
- **Teclado físico:** Permite modificar los ajustes para un teclado externo.
- **Mouse y panel táctil:** Permite modificar los ajustes para un panel táctil o mouse externo.
- **Contraseñas, claves de acceso y autorrellenado:** Permite cambiar su servicio de preferencia o administrar todos los servicios para las contraseñas, las claves y el autocompletado.
- **Restablecer:** Permite restablecer los ajustes de su dispositivo o restablecer los datos de fábrica.
- **Servicio de personalización:** Permite establecer el servicio personalizado en función de sus intereses y cómo utiliza su dispositivo.
- **Contáctenos:** Permite formular preguntas o ver las preguntas frecuentes.

Añadir idiomas del dispositivo

Puede añadir idiomas para utilizar en el dispositivo.

- 1 En la pantalla de ajustes, pulse **Administración general** → **Idioma** → **Añadir idioma**.
Para ver todos los idiomas que pueden añadirse, pulse  → **Todos los idiomas**.
- 2 Seleccione un idioma para añadirlo.
- 3 Para definir el idioma seleccionado como idioma predeterminado, pulse **Definir predet**. Para mantener la configuración de idioma actual, pulse **Idioma actual**.
El idioma seleccionado se añadirá a su lista de idiomas. Si modificó el idioma predeterminado, el idioma seleccionado se añadirá en la parte superior de la lista.

Para modificar el idioma predeterminado de la lista de idiomas, seleccione el idioma que desee y pulse **Aplicar**. Si una aplicación no admite el idioma predeterminado, se utilizará el siguiente idioma de la lista que sea compatible.

Accesibilidad

Configure distintas opciones para mejorar la accesibilidad del dispositivo. Consulte [Accesibilidad](#) para obtener más información.

En la pantalla de ajustes, pulse **Accesibilidad**.

Actualización de software

Actualice el software del dispositivo mediante el servicio de Firmware Over-The-Air (FOTA). También es posible programar las actualizaciones del software.

En la pantalla de ajustes, pulse **Actualización de software**.

- **Descargar e instalar:** Permite buscar e instalar las actualizaciones en forma manual.
- **Descarga automática vía Wi-Fi:** Permite configurar el dispositivo para descargar actualizaciones en forma automática al conectarse a una red Wi-Fi.
- **Última actualización:** Permite verificar la información sobre la última actualización del software.



Si se publican actualizaciones de emergencia del software para la seguridad de su dispositivo y para bloquear nuevos tipos de amenazas de seguridad, se instalarán automáticamente sin que tenga que aceptarlo.

Información de las actualizaciones de seguridad

Las actualizaciones de seguridad se brindan para reforzar la seguridad de su dispositivo y para proteger su información personal. Para ver las actualizaciones de seguridad de su modelo, visite security.samsungmobile.com.



El sitio web solo admite algunos idiomas.

Acerca del teléfono

Permite acceder a la información del dispositivo.

En la pantalla de ajustes, pulse **Acerca del teléfono**.

Para cambiar el nombre de su dispositivo, pulse **Editar**.

- **Información de estado:** Permite verificar diversas informaciones del dispositivo, como el estado de la tarjeta SIM, la información IMEI, dirección MAC de Wi-Fi y el número de serie.
- **Información legal:** Permite acceder a la información legal relacionada con el dispositivo, como la información sobre seguridad y la licencia de código abierto.
- **Información de software:** Permite acceder a la información del software del dispositivo, como la versión de su sistema operativo y la versión del firmware.
- **Información de la batería:** Permite verificar la información de la batería, como la capacidad de la batería.

Comprobar la información IMEI del dispositivo

La Identidad de dispositivo móvil internacional (IMEI) es un número exclusivo que se le asigna a su dispositivo. Puede comprobar si su dispositivo tiene denuncia por robo o pérdida antes de comprarlo usando el número IMEI.

Para verificar el número IMEI de su dispositivo, introduzca `*#06#` en el teclado de marcación o acceda al menú de ajustes de su dispositivo.



Esta función podría no estar disponible en algunos dispositivos.

Avisos sobre el uso

Precauciones de uso del dispositivo

Lea esta guía al utilizar el dispositivo a fin de garantizar el uso correcto y seguro.

- Las descripciones se basan en los ajustes predeterminados del dispositivo.
- Algunas partes del contenido pueden diferir del dispositivo, según la región, el proveedor de servicios, las características específicas del modelo o el software del dispositivo.
- El dispositivo puede requerir una conexión a una red Wi-Fi o móvil cuando utiliza algunas funciones o aplicaciones.
- El contenido (contenido de alta calidad) que exija un alto uso del CPU y la memoria afectará el rendimiento general del dispositivo. Las aplicaciones relacionadas con el contenido podrían no funcionar correctamente, según las especificaciones del dispositivo y el entorno en el cual lo utilice.
- Samsung no se hace responsable por problemas de rendimiento provocados por aplicaciones suministradas por otros proveedores independientes de Samsung.
- Samsung no se hace responsable por los problemas de rendimiento o las incompatibilidades provocadas por la edición de los ajustes de registro o la modificación del software del sistema operativo. El intento de personalizar el sistema operativo puede provocar que el dispositivo o las aplicaciones funcionen en forma incorrecta.
- El software, las fuentes de sonido, los fondos de pantalla, las imágenes y los demás contenidos multimedia suministrados con este dispositivo tienen licencias de uso limitado. Extraer y utilizar estos materiales para propósitos comerciales o de otra naturaleza constituye una violación a las leyes de derechos de autor. Los usuarios son completamente responsables por el uso de recursos multimedia ilegales.
- Es posible que, según su plan de datos, se generen costos adicionales por los servicios de datos, como los mensajes, la carga y descarga, la sincronización automática o el uso de los servicios de ubicación. Para transferencias de datos grandes, se recomienda utilizar la función Wi-Fi.
- Las aplicaciones predeterminadas que vienen con el dispositivo se encuentran sujetas a actualizaciones y podrían dejar de ser compatibles sin previo aviso.
- Modificar el sistema operativo del dispositivo o instalar software de fuentes no oficiales puede provocar fallos de funcionamiento y el daño o la pérdida de datos. Estas acciones constituyen una infracción del acuerdo de licencia de Samsung y anularán la garantía.

- Puede ver la pantalla claramente incluso con la luz del sol fuerte del exterior ajustando automáticamente el rango de contraste en función del entorno que lo rodea. Debido a la naturaleza del producto, mostrar gráficos fijos durante mucho tiempo podría dar lugar a imágenes reflejadas (quemadas) o fantasmales.
 - Se sugiere no utilizar gráficos fijos en ninguna parte de la pantalla, ni en su totalidad, durante largos períodos y apagar la pantalla cuando no utilice el dispositivo.
 - Puede configurar la pantalla para que se apague automáticamente cuando no la esté utilizando. Abra **Ajustes**, pulse **Pantalla** → **Tiempo de espera de la pantalla** y, a continuación, seleccione la cantidad de tiempo que desea que el dispositivo espere antes de apagar la pantalla.
 - Para configurar la pantalla para que ajuste automáticamente el brillo en función del entorno que la rodea, abra **Ajustes**, pulse **Pantalla** y, a continuación, pulse el interruptor **Brillo adaptable** para activarlo.
- Según la región o el modelo, algunos dispositivos deben recibir la aprobación de la Comisión Federal de Comunicaciones (Federal Communications Commission, FCC).

Si su dispositivo es aprobado por la FCC, puede verificar la identificación de FCC del dispositivo. Para acceder a la identificación de FCC, abra **Ajustes** y pulse **Acerca del teléfono** → **Información de estado**. Si su dispositivo no tiene una identificación FCC, significa que el dispositivo no ha sido autorizado para la venta en los EE. UU. o en sus territorios y solo podrá ingresar a los EE. UU. para uso personal del propietario.
- El uso de transmisores de banda ultra ancha (UWB) está prohibido a bordo de aviones o barcos. Cuando enciende el modo avión, la función UWB se apaga. (Galaxy S24 Ultra, Galaxy S24+)
- Los anchos de banda compatibles con el dispositivo pueden variar según la región o el proveedor.
- La disponibilidad de la red 5G puede variar según el modelo, el país, el proveedor de la red y el entorno del usuario.
- El dispositivo tiene imanes. Manténgalo alejado de tarjetas magnéticas, dispositivos médicos implantados y otros dispositivos que puedan verse afectados por imanes. Si usa un dispositivo médico implantado, mantenga alejado su dispositivo por un espacio mayor de 15 cm. Deje de usar el dispositivo si sospecha que interfiere con su dispositivo médico, y consulte a su médico o al fabricante del dispositivo médico.

- Si el dispositivo es compatible con la función de uso compartido de energía, este dispositivo deberá usarse a 20 cm como mínimo del cuerpo.
- Si es compatible con carga inalámbrica, el cargador inalámbrico debe cumplir con los límites de exposición a radiación de FCC que se establecen para entornos no controlados. Este dispositivo y su antena no deben ubicarse ni operarse en conjunto con ninguna otra antena o transmisor. Este dispositivo debe instalarse y operarse manteniendo una separación mínima de 20 cm entre el radiador y su cuerpo.
- La operación con dispositivos que se llevan en el cuerpo se restringe a sujetadores para cinturón, fundas o accesorios similares que no tengan componentes metálicos en el conjunto y que brinden al menos 1,5 cm de separación entre el dispositivo y el cuerpo del usuario.

Íconos instructivos



Advertencia: Situaciones que pueden provocarle lesiones a usted o a otras personas.



Precaución: Situaciones que pueden provocarle daños al dispositivo o a otros equipos.



Aviso: Notas, sugerencias de uso o información adicional.

Notas sobre los contenidos del paquete y los accesorios

Consulte la Guía de inicio rápido para ver el contenido de la caja.

- Los elementos que vienen con el dispositivo y los accesorios disponibles pueden variar según la región o el proveedor.
- Los elementos suministrados están diseñados exclusivamente para este dispositivo y podrían no ser compatibles con otros dispositivos.
- La apariencia y las especificaciones están sujetas a cambio sin previo aviso.
- Podrá comprar accesorios adicionales en su distribuidor local de Samsung. Asegúrese de que sean compatibles con el dispositivo antes de comprarlos.
- Use accesorios aprobados por Samsung. El uso de accesorios no aprobados podría provocar problemas de rendimiento y errores de funcionamiento que no se encuentren cubiertos por la garantía.
- La disponibilidad de todos los accesorios se encuentra sujeta a cambios y depende completamente de las empresas fabricantes. Para obtener más información acerca de los accesorios disponibles, consulte el sitio web de Samsung.
- Con este dispositivo se pueden utilizar auriculares (USB Tipo C) que tienen salida digital. No obstante, es posible que el dispositivo no sea compatible con los auriculares que tengan un método de salida de audio diferente o que sean de otro fabricante.
- El cable USB incluido admite hasta 3 A de carga. El cargador no está incluido. Para un rendimiento de carga óptimo, use el cargador oficial de Samsung de 45 W y un cable USB compatible, que se venden por separado. (Galaxy S24 Ultra, Galaxy S24+)
- El cable USB incluido admite hasta 3 A de carga. El cargador no está incluido. (Galaxy S24)

Mantenimiento de la resistencia al agua y al polvo

Su dispositivo es resistente al agua y al polvo y cumple con los siguientes estándares internacionales.

- IP68 de certificación de resistencia al agua: Según los requisitos de estándar IEC 60529, fue probado a 15–35 °C, 86–106 kPa, 1,5 m de agua dulce durante 30 minutos sin moverlo. A pesar de esta clasificación, aún es posible que el dispositivo sufra daños en ciertas situaciones.

Debe seguir las instrucciones para mantener la resistencia al agua y al polvo de su dispositivo.

- No exponga el dispositivo al agua de piscina o de mar.
- Si el dispositivo se expone a agua sucia u otros líquidos, como agua jabonosa, aceite, perfume, protector solar, limpiador de manos o productos químicos como cosméticos, o líquidos que contengan alcohol, limpie el dispositivo con agua dulce que no fluya, límpielo con un paño limpio y suave, y luego séquelo por completo antes de usarlo para mantener la resistencia al agua.
- No exponga el dispositivo a una corriente fuerte de agua. Un aumento repentino de la presión del agua puede superar el nivel garantizado de resistencia al agua.
- En lugares como saunas o salas de vapor, la resistencia al agua puede verse afectada por cambios repentinos en la temperatura.
- Si el dispositivo se somete a un golpe externo o se daña, su resistencia al agua puede disminuir.

Si el dispositivo es expuesto al agua o contaminantes, siga las siguientes instrucciones:

- Pase un paño limpio y suave por el dispositivo y, a continuación, séquelo por completo.
- Si el micrófono o el altavoz no están completamente secos, es posible que el sonido no sea claro durante una llamada.
- La pantalla y otras funciones podrían no funcionar correctamente si utiliza el dispositivo en el agua.
- No conecte el cargador ni ningún accesorio hasta que el dispositivo esté completamente seco. El dispositivo puede dañarse si se conecta un accesorio o cargador cuando el enchufe multiuso aún no está seco.

La resistencia al agua y al polvo de su dispositivo Samsung Galaxy no es permanente y puede disminuir con el tiempo debido al desgaste por el uso normal.

Situaciones de sobrecalentamiento del dispositivo y soluciones

Cuando el dispositivo se calienta mientras se carga la batería

Mientras se están cargando, es posible que el dispositivo y el cargador se calienten. Durante la carga inalámbrica o la carga rápida, es posible que el dispositivo se sienta más caliente al tacto. Esto no afecta la vida útil ni el desempeño del dispositivo y se encuentra en el rango normal de operación del dispositivo. Si la batería se calienta demasiado, la velocidad de carga podría disminuir o el cargador podría dejar de cargar.

Cuando el dispositivo se caliente, lleve a cabo los siguientes procedimientos:

- Desconecte el cargador del dispositivo y cierre las aplicaciones que se estén ejecutando. Espere que el dispositivo se enfríe y luego comience a cargarlo nuevamente.
- Si la parte más baja del dispositivo se sobrecalienta, podría ser que el cable USB conectado esté dañado. Cambie el cable USB dañado por uno nuevo aprobado por Samsung.
- Al utilizar un cargador inalámbrico, no coloque materiales extraños, como objetos metálicos, imanes ni tarjetas con banda magnética, entre el dispositivo y el cargador inalámbrico.



La función de carga inalámbrica o de carga rápida solo está disponible en los modelos compatibles.

Cuando el dispositivo se calienta durante el uso

Cuando utiliza funciones o aplicaciones que requieren más energía o cuando las utiliza durante períodos prolongados, es posible que el dispositivo se caliente temporalmente debido al mayor consumo de la batería. Cierre las aplicaciones que se estén ejecutando y no utilice el dispositivo por un tiempo.

Consulte los siguientes ejemplos de situaciones en las que el dispositivo puede sobrecalentarse.

- Durante la configuración inicial luego de la compra o al restablecer los datos
- Al descargar archivos grandes

- Al utilizar aplicaciones que requieren más consumo de energía o al utilizar aplicaciones durante períodos prolongados de tiempo
 - Al jugar con juegos de alta calidad durante períodos prolongados de tiempo
 - Al grabar videos durante períodos prolongados de tiempo
 - Al transmitir videos utilizando el ajuste de brillo máximo
 - Al conectarse con un TV
- Al realizar tareas simultáneas (o cuando se ejecutan varias aplicaciones en segundo plano)
 - Al utilizar la ventana múltiple
 - Al actualizar o instalar aplicaciones mientras graba videos
 - Al descargar archivos grandes durante una videollamada
 - Al grabar videos mientras utiliza una aplicación de navegación
- Al utilizar una gran cantidad de datos para la sincronización con la nube, el correo u otras cuentas
- Al utilizar una aplicación de navegación en un automóvil mientras el dispositivo está recibiendo la luz directa del sol
- Al utilizar la función de Mobile Hotspot y Anclaje a red
- Al utilizar el dispositivo en áreas con señal débil o sin señal
- Al cargar la batería con un cable USB dañado
- Cuando el enchufe multiusos del dispositivo está dañado o expuesto a materiales extraños, como líquido, polvo, polvos metálicos y limaduras de lápiz
- Cuando se encuentre en roaming

Cuando el dispositivo se caliente, lleve a cabo los siguientes procedimientos:

- Mantenga el dispositivo actualizado con la última versión del software.
- Los conflictos entre las aplicaciones en ejecución pueden hacer que el dispositivo se caliente. Reinicie el dispositivo.
- Apague las funciones de Wi-Fi, GPS y Bluetooth cuando no las utilice.
- Cierre las aplicaciones que incrementan el consumo de la batería o que se ejecutan en segundo plano cuando no están en uso.
- Elimine los archivos innecesarios o las aplicaciones que no utilice.
- Disminuya el brillo de la pantalla.
- Si el dispositivo se calienta o permanece caliente durante un período extenso, interrumpa su uso por un tiempo. Si el dispositivo continúa con una temperatura elevada, comuníquese con un Centro de Servicio Samsung o un centro de servicio autorizado.

Precauciones para evitar el sobrecalentamiento del dispositivo

Interrumpa el uso del dispositivo si comienza a sentir incomodidad a causa del sobrecalentamiento.

Cuando el dispositivo se calienta, es posible que las funciones y el desempeño sean limitados o que el dispositivo se apague para enfriarse. La función solo está disponible en los modelos compatibles.

- Si el dispositivo se sobrecalienta, el brillo de la pantalla, la frecuencia de actualización de la pantalla y la velocidad de rendimiento se limitarán para reducir la temperatura. Incluso si aparece el icono del indicador de carga de la batería, es posible que la carga sea lenta. Cuando la carga se detiene debido a un aumento en la temperatura del dispositivo, el ícono del indicador de batería parpadea.
- Si el dispositivo se sobrecalienta y llega a una cierta temperatura, se muestra un mensaje de advertencia para evitar una falla del dispositivo, daño e irritación de la piel y fugas de la batería. Se cierran las aplicaciones en ejecución y se limitan todas las llamadas, excepto las llamadas de emergencia, y otras funciones hasta que el dispositivo se enfríe.
- El dispositivo se apaga si se muestra un segundo mensaje a causa de un mayor incremento de su temperatura. No utilice el dispositivo hasta que su temperatura esté dentro del rango de temperatura de funcionamiento recomendado. La llamada de emergencia no se interrumpe a causa de un apagado forzado si durante la llamada se muestra el segundo mensaje de advertencia.



Rango de temperatura de funcionamiento recomendado

La temperatura de funcionamiento recomendada del dispositivo está entre 0 °C y 35 °C. Usar el dispositivo fuera del rango de temperatura recomendado puede ocasionar daños al dispositivo o reducir la vida útil de la batería.

Precauciones para el entorno operativo

Es posible que su dispositivo se caliente debido al medio ambiente en las siguientes condiciones. Evite acortar la duración de la batería, dañar el dispositivo o causar un incendio.

- No guarde el dispositivo en temperaturas muy cálidas o muy frías.
- No exponga el dispositivo a la luz directa del sol durante períodos de tiempo prolongados.
- No almacene el dispositivo durante períodos de tiempo prolongados en zonas de temperaturas muy elevadas, como por ejemplo dentro de un automóvil en verano.
- No coloque el dispositivo en lugares que puedan sobrecalentarse, como sobre una manta térmica eléctrica.
- No guarde el dispositivo en calefactores, hornos de microondas, equipamientos de cocina caliente ni contenedores de alta presión, ni cerca de ellos.
- No utilice un cable cuya cubierta esté pelada o dañada y no utilice cargadores o baterías que estén dañados o que funcionen mal.

Anexo

Accesibilidad

Acerca de la función de accesibilidad

Mejore la accesibilidad con funciones que facilitan el uso del dispositivo para los usuarios con dificultades de visión, audición y destreza.

Abra **Ajustes** y pulse **Accesibilidad**. Para ver las funciones recomendadas y las funciones de accesibilidad que está usando, pulse **Recomendaciones para usted**. Para desactivar las funciones que están en uso, pulse **Desactivar**.

Mejoras de la visión

Modo de pantalla

Permite cambiar el modo de pantalla.

Abra **Ajustes**, pulse **Accesibilidad** → **Mejoras de la visión** y, a continuación, seleccione el modo que desee en **Modo de pantalla**.

Uso del tema de alto contraste

Permite aplicar un tema claro con contenido de color claro sobre un fondo oscuro.

Abra **Ajustes**, pulse **Accesibilidad** → **Mejoras de la visión** → **Tema con contraste alto** y, a continuación, seleccione un tema que desee.

Uso de la fuente de alto contraste

Ajuste el color y el reborde de las fuentes para incrementar el contraste entre el texto y el fondo.

Abra **Ajustes**, pulse **Accesibilidad** → **Mejoras de la visión** y, a continuación, pulse el interruptor **Fuentes de contraste alto** para activarlo.

Uso del teclado de alto contraste

Cambie los colores del teclado Samsung para incrementar el contraste entre el texto y el fondo.

Abra **Ajustes**, pulse **Accesibilidad** → **Mejoras de la visión** y, a continuación, pulse el interruptor **Teclado de contraste alto** para activarlo.

Mostrar botones con formas

Permite mostrar botones con cuadros para que se destaquen.

Abra **Ajustes**, pulse **Accesibilidad** → **Mejoras de la visión** y, a continuación, pulse el interruptor **Resaltar botones** para activarlo.

Hacer contornos más claros

Permite mostrar objetos en imágenes y videos con más claridad con contornos fuertes.

Abra **Ajustes**, pulse **Accesibilidad** → **Mejoras de la visión** → **Contorno de Relumino** y, a continuación, pulse el interruptor para activarlo.

Para ajustar el grosor del contorno, arrastre la barra de ajuste en **Grosor de contorno**.

Invertir los colores de la pantalla

Mejora la visibilidad de la pantalla y ayuda a los usuarios a reconocer el texto en la pantalla.

Abra **Ajustes**, pulse **Accesibilidad** → **Mejoras de la visión** y, a continuación, pulse el interruptor **Inversión de colores** para activarlo.

Corrección de color

Ajuste el modo en que se muestran los colores en la pantalla para los usuarios que tienen dificultad para distinguirlos. El dispositivo cambiará los colores por colores más fáciles de reconocer.

Abra **Ajustes**, pulse **Accesibilidad** → **Mejoras de la visión** → **Corrección de color** y, a continuación, pulse el interruptor para activarlo. Seleccione una opción.

Filtro de color

Ajuste los colores de la pantalla si tiene dificultad para leer el texto.

Abra **Ajustes**, pulse **Accesibilidad** → **Mejoras de la visión** → **Filtro de color** y, a continuación, pulse el interruptor para activarlo. Seleccione un color que desee.

Para ajustar el nivel de transparencia, arrastre la barra de ajuste que se encuentra debajo de **Opacidad**.

Reducir los efectos del movimiento de la pantalla

Reduzca los efectos de animación si es sensible a las animaciones o al movimiento en la pantalla.

Abra **Ajustes**, pulse **Accesibilidad** → **Mejoras de la visión** y, a continuación, pulse el interruptor **Reducir las animaciones** para activarlo.

Reducir los efectos de transparencia y desenfoque

Permite reducir los efectos de transparencia y desenfoque para hacer más visible el contenido de la pantalla.

Abra **Ajustes**, pulse **Accesibilidad** → **Mejoras de la visión** y, a continuación, pulse el interruptor **Reducir transparencia y desenfoque** para activarlo.

Atenuar el brillo de la pantalla

Atenúe la pantalla por debajo del ajuste de brillo mínimo para una experiencia de visualización más cómoda.

Abra **Ajustes**, pulse **Accesibilidad** → **Mejoras de la visión** y, a continuación, pulse el interruptor **Extraatenuado** para activarlo.

Ampliar la pantalla

Amplíe la pantalla y aumente el zoom en un área específica.

Abra **Ajustes**, pulse **Accesibilidad** → **Mejoras de la visión** → **Ampliación** → **Atajo de Ampliación** y, a continuación, pulse el interruptor para activarlo. A continuación, seleccione las acciones para empezar a usar esta función directamente.

- **Pulsar botón Accesibilidad:** Permite acercar la imagen pulsando  en la barra de navegación.
- **Presionar botones lateral y Subir volumen:** Permite acercar la imagen presionado el botón lateral y el botón subir volumen en forma simultánea.
- **Mantener presionados los botones Subir y Bajar volumen durante 3 segundos:** Permite acercar la imagen manteniendo presionados los botones subir volumen y bajar volumen en forma simultánea durante 3 segundos.
- **Pulsar pantalla tres veces:** Permite acercar la imagen pulsando tres veces en la pantalla.

Permite ampliar cualquier parte que quiera en la pantalla usando la ventana de lupa. Para mover la lupa, arrastre el borde del marco de la lupa.

Para explorar la pantalla, arrastre dos dedos a lo largo de la pantalla ampliada.

Para ajustar el rango de zoom, junte dos dedos en la pantalla ampliada, o sepárelos.



- Cuando amplía la pantalla completa, no se pueden ampliar los teclados ni la barra de navegación.
- Al activar esta función, el rendimiento de algunas aplicaciones podría verse afectado.

Uso de la lupa

Permite usar la cámara como una lupa para ampliar los objetos.

Abra **Ajustes**, pulse **Accesibilidad** → **Mejoras de la visión** → **Lupa** → **Atajo de Lupa** y, a continuación, pulse el interruptor para activarlo. A continuación, seleccione las acciones para empezar a usar esta función directamente. Cuando realice la acción, la cámara funcionará como una lupa.

Cambio del grosor del cursor

Abra **Ajustes**, pulse **Accesibilidad** → **Mejoras de la visión** → **Grosor del cursor**.

Cambio del tamaño y el color del puntero

Permite agrandar el puntero cuando utilice un panel táctil o mouse externos. También podrá cambiar el color del puntero.

Abra **Ajustes**, pulse **Accesibilidad** → **Mejoras de la visión** → **Tamaño y color del puntero**.

Modificar la fuente

Cambie el tamaño y el estilo de la fuente.

Abra **Ajustes** y pulse **Accesibilidad** → **Mejoras de la visión** → **Tamaño y estilo de fuente**.

Cambiar el zoom de pantalla

Permite agrandar o achicar los elementos en la pantalla.

Abra **Ajustes** y pulse **Accesibilidad** → **Mejoras de la visión** → **Zoom de pantalla**.

Entrada de teclado en voz alta

Permite configurar el dispositivo para que lea en voz alta lo que se introduce con el teclado.

Abra **Ajustes**, pulse **Accesibilidad** → **Mejoras de la visión** → **Entrada de teclado en voz alta**, pulse el interruptor para activarlo y, a continuación, seleccione una opción.

Uso de descripción de audio

Permite configurar el dispositivo para reproducir la descripción de audio mientras reproduce un video que proporciona descripciones de audio.

Abra **Ajustes**, pulse **Accesibilidad** → **Mejoras de la visión** y, a continuación, pulse el interruptor **Descripción de audio** para activarlo.

Bixby Vision para accesibilidad

Cuando active las funciones de accesibilidad de Bixby Vision, podrá utilizar sus funciones adicionales.

- 1 Abra **Ajustes**, pulse **Accesibilidad** → **Mejoras de la visión** → **Bixby Vision para accesibilidad** y, a continuación, pulse el interruptor para activarlo.
- 2 Pulse **Abrir Bixby Vision**.
- 3 Seleccione una función que desee utilizar.
 - **Descriptor de escenas**: Analiza la escena que ha capturado y la describe por voz.
 - **Identificador de objetos**: Reconoce los objetos y los describe por voz.
 - **Lector de texto**: Reconoce texto y lo lee en voz alta.
 - **Detector de color**: Detecta el color del objeto y lo dice en voz alta.



Es posible que algunas funciones no estén disponibles según el proveedor o el modelo.

Añadir grabaciones de voz a las etiquetas de voz

Podrá utilizar las etiquetas de voz para distinguir objetos de forma similar colocándoles etiquetas. Puede grabar y asignar una grabación de voz a una etiqueta de voz compatible con NFC. La grabación de voz se reproducirá al colocar el dispositivo cerca de la etiqueta.



Debe activar la función NFC antes de utilizar esta función.

- 1 Abra **Ajustes** y pulse **Accesibilidad** → **Mejoras de la visión** → **Etiqueta de voz**.
Se abrirá la grabadora de voz.
- 2 Pulse  para comenzar a grabar. Hable cerca del micrófono.
- 3 Cuando termine de grabar, pulse **Realiz.** para detener.
- 4 Coloque la parte posterior del dispositivo sobre la etiqueta de voz.
La información en la grabación de voz se escribirá en la etiqueta de voz.

TalkBack (Respuestas de voz)

Encender y apagar TalkBack

Cuando active TalkBack, el dispositivo iniciará las respuestas de voz. Al pulsar la función seleccionada una vez, el dispositivo leerá el texto de la pantalla en voz alta. Si pulsa la función dos veces, se activará.

Abra **Ajustes**, pulse **Accesibilidad** → **TalkBack** y, a continuación, pulse el interruptor para activarlo.

Para desactivar TalkBack, pulse el interruptor y, a continuación, pulse dos veces en cualquier parte de la pantalla.

Para ver cómo usar TalkBack, pulse **Ajustes** → **Tutorial y ayuda**.



Algunas funciones no estarán disponibles al utilizar TalkBack.

Controlar la pantalla realizando gestos con los dedos

Podrá utilizar varios gestos con los dedos para controlar la pantalla mientras utiliza TalkBack.

Para ver y personalizar los gestos de dedo disponibles, abra **Ajustes** y pulse **Accesibilidad** → **TalkBack** → **Ajustes** → **Personalizar gestos**.

Usar el menú de lectura

Al usar TalkBack, deslice hacia la izquierda o hacia la derecha con tres dedos. Aparecerá el menú de lectura y el dispositivo leerá las opciones en voz alta. Deslice hacia la izquierda o hacia la derecha con tres dedos para moverse por las opciones. Cuando escuche la opción que desea, deslice hacia arriba o hacia abajo para usar la opción o ajustar su configuración. Por ejemplo, al escuchar **Velocidad de la voz**, puede ajustar la velocidad deslizando hacia arriba o hacia abajo.

Añadir y administrar etiquetas de imágenes

Podrá asignar etiquetas a las imágenes de la pantalla. El dispositivo leerá en voz alta las etiquetas al seleccionar las imágenes. Añada etiquetas a imágenes sin etiquetar deslizando hacia arriba o hacia abajo y luego hacia la derecha. Luego, pulse **Añadir etiqueta** cuando aparezcan los menús TalkBack.

Para administrar las etiquetas, abra **Ajustes** y pulse **Accesibilidad** → **TalkBack** → **Ajustes** → **Ajustes avanzados** → **Etiquetas personalizadas**.

Configurar los parámetros de TalkBack

Ajuste la configuración de TalkBack según le resulte conveniente.

Abra **Ajustes** y pulse **Accesibilidad** → **TalkBack** → **Ajustes**.

- **Funciones nuevas en TalkBack:** Permite revisar si hay actualizaciones clave y cambios en TalkBack.
- **Texto a voz:** Permite cambiar la configuración de las funciones de texto a voz que se utilizan cuando se activa la función TalkBack, como los idiomas, la velocidad y muchas cosas más.
- **Verbosidad:** Permite personalizar los ajustes detallados para la información de voz.
- **Sonido y vibración:** Permite cambiar los ajustes de sonido y vibración para TalkBack.
- **Personalizar el enfoque:** Permite configurar el dispositivo para engrosar el borde del indicador de enfoque que aparece al pulsar los elementos. También puede cambiar el color del indicador.
- **Personalizar gestos:** Permite ver distintos gestos de dedo para controlar la pantalla mientras utiliza TalkBack y personalizar los ajustes para los gestos.
- **Personalizar menús:** Permite seleccionar qué menús TalkBack y menús de lectura utilizar.
- **Descripciones automáticas:** Permite configurar los ajustes de descripción automática. Podrá escuchar las descripciones cuando se enfoque en un icono no etiquetado o una imagen que contiene texto.
- **Teclado braille:** Permite introducir letras en la pantalla usando un teclado braille de seis puntos.

- **Pantalla braille:** Permite conectar un teclado braille y cambiar los ajustes.
- **Tutorial y ayuda:** Permite aprender a utilizar TalkBack.
- **Ajustes avanzados:** Permite configurar los ajustes avanzados para TalkBack.
- **Abrir TalkBack en Galaxy Store:** Permite abrir TalkBack desde **Galaxy Store** y comprobar si hay actualizaciones.

Introducir texto con el teclado

Para mostrar el teclado, pulse el campo de entrada de texto, y luego pulse cualquier parte de la pantalla dos veces.

Al pulsar el teclado con el dedo, el dispositivo leerá las teclas de los caracteres que se encuentren bajo su dedo en voz alta. Cuando escuche el carácter que desee, retire el dedo para seleccionarlo. El dispositivo introducirá el carácter y leerá el texto en voz alta.

Introducir caracteres adicionales

Mantenga pulsada una tecla del teclado para introducir los caracteres adicionales correspondientes. Aparecerá una ventana emergente sobre la tecla para mostrar los caracteres disponibles. Para seleccionar un carácter, arrastre el dedo sobre la ventana emergente hasta escuchar el carácter que desee, y luego retírelo.

Mejoras para la audición

Transcripción instantánea

Configure el dispositivo para capturar voz con el micrófono del dispositivo y convertirla en texto en pantalla.

Abra **Ajustes**, pulse **Accesibilidad** → **Mejoras para la audición** → **Transcripción instantánea** → **Atajo de Transcripción instantánea** y, a continuación, pulse el interruptor para activarlo. Marque las acciones a usar para empezar a usar esta función directamente. A continuación, realice la acción para transcribir el texto.

Subtitulado instantáneo

Configure el dispositivo para detectar voz y generar automáticamente subtítulos al reproducir contenido de multimedia, como videos o podcasts.

Abra **Ajustes**, pulse **Accesibilidad** → **Mejoras para la audición** → **Subtitulado instantáneo** y, a continuación, pulse el interruptor **Usar Subtitulado instantáneo** para activarlo.

Configuración de subtítulos

Abra **Ajustes**, pulse **Accesibilidad** → **Mejoras para la audición** → **Preferencia de subtulado** y, a continuación, pulse el interruptor **Mostrar subtítulos** para activarlo.

Seleccione una opción para ajustar la configuración de subtítulos.

Uso con aparatos auditivos

Permite configurar el dispositivo para mejorar la calidad del sonido para que funcione mejor con audífonos.

Abra **Ajustes**, pulse **Accesibilidad** → **Mejoras para la audición** → **Uso con aparatos auditivos** y, a continuación, pulse el interruptor **Compatibilidad aparato auditivo** para activarlo.

Notificaciones de sonido

Permite configurar el dispositivo para detectar sonido, como el pitido de detectores de humo o el llanto de bebés. El dispositivo vibrará cuando detecte sonido y la alerta se guardará como un registro.



El reconocimiento de voz no funciona mientras esta función está activada.

- 1 Abra **Ajustes** y pulse **Accesibilidad** → **Mejoras para la audición** → **Notificaciones de sonido** → **Abrir Notificaciones de sonido**.
- 2 Siga las instrucciones que aparecen en la pantalla para activar la función de notificaciones de sonido. Se mostrará el registro en el calendario al detectar el sonido. Para ver el registro, pulse **<**.
- 3 Si desea desactivar esta función, pulse **⚙️** y pulse el interruptor **Usa Notificaciones de sonidos** para desactivarlo.

Amplificar sonido ambiental

Configure el dispositivo para que amplifique el sonido a su alrededor para ayudarlo a escuchar mejor cuando use auriculares.

- 1 Abra **Ajustes**, pulse **Accesibilidad** → **Mejoras para la audición** → **Amplificar sonido ambiental** y, a continuación, pulse el interruptor **Atajo de Amplificar sonido ambiental** para activarlo.
- 2 Marque las acciones a usar para empezar a usar esta función directamente.
- 3 Conecte los auriculares al dispositivo y colóqueselos.
- 4 Realice la acción.

Adapt sound

Optimice el ajuste de sonido para lograr la mejor calidad de sonido y utilizarla para las llamadas o la reproducción de multimedia.

Abra **Ajustes**, pulse **Accesibilidad** → **Mejoras para la audición** → **Adapt sound**, pulse el interruptor para activarlo y, a continuación, optimice el ajuste de sonido.

Desactivar todos los sonidos

Configure el dispositivo para que desactive todos los sonidos, como los sonidos multimedia y la voz del interlocutor durante una llamada.

Abra **Ajustes**, pulse **Accesibilidad** → **Mejoras para la audición** y, a continuación, pulse el interruptor **Silenciar todos los sonidos** para activarlo.

Audio mono

La salida monofónica combina el sonido estéreo en una sola señal que se reproduce a través de los altavoces de todos los auriculares. Utilice esta opción si tiene dificultades auditivas o si le resulta más conveniente el uso de un solo audífono.

Abra **Ajustes**, pulse **Accesibilidad** → **Mejoras para la audición** y, a continuación, pulse el interruptor **Audio mono** para activarlo.

Ajustar el balance de sonido

Permite ajustar el dispositivo para ajustar el balance de sonido.

- 1 Abra **Ajustes** y pulse **Accesibilidad** → **Mejoras para la audición**.
- 2 Arrastre la barra de ajuste bajo **Balance izquierdo/derecho** hacia la izquierda o hacia la derecha y ajuste el balance de sonido.

Interacción y habilidad

Interruptor universal

Puede controlar la pantalla conectando un interruptor externo o usando movimientos de la cabeza y gestos faciales.

- 1 Abra **Ajustes** y pulse **Accesibilidad** → **Interacción y habilidad** → **Interruptor universal**.
- 2 Lea las instrucciones de la pantalla y pulse **Realizado**.
- 3 Pulse el interruptor para activarlo.
- 4 Si los interruptores universales no están registrados en el dispositivo, pulse **Añadir interruptor** y configure los interruptores que controlarán el dispositivo.



Para activar la función de interruptor universal, al menos un interruptor debe estar registrado en el dispositivo.

Para configurar los interruptores que controlarán el dispositivo, pulse el interruptor debajo de **Interruptores**.

Para desactivar esta función, presione el botón lateral y el botón Subir volumen al mismo tiempo.

Menú de asistencia

Mostrar el ícono de atajos de asistencia

Configure el dispositivo para que muestre el ícono del atajo de asistencia para acceder a aplicaciones, funciones y configuraciones. Puede controlar el dispositivo pulsando los menús de asistencia en el ícono.

- 1 Abra **Ajustes** y pulse **Accesibilidad** → **Interacción y habilidad** → **Menú de asistencia**.
- 2 Pulse el interruptor para activarlo.
El ícono de atajos de asistencia aparecerá en la parte inferior derecha de la pantalla.
Para ajustar el nivel de transparencia del ícono de atajos del asistente, arrastre la barra de ajuste que se encuentra debajo de **Transparencia**.

Acceder a los menús de asistencia

El ícono de atajos de asistencia aparecerá como un ícono flotante para brindar acceso a los menús de asistencia desde cualquier pantalla.

Al pulsar el ícono de atajos de asistencia, el ícono se expandirá levemente y aparecerán los menús de asistencia en él. Pulse la flecha a la derecha o a la izquierda, o deslícese a la izquierda o a la derecha, para seleccionar otros menús.

Uso de los menús de asistencia mejorados

Configure el dispositivo para que muestre menús de asistencia mejorados para ciertas aplicaciones.

Abra **Ajustes**, pulse **Accesibilidad** → **Interacción y habilidad** → **Menú de asistencia** → **Elija aplicaciones para mostrar menús contextuales**, y, a continuación, pulse los interruptores que se encuentran junto a las aplicaciones que desea activar.

Voice Access

Utilice esta función para controlar su dispositivo mediante la voz.

Abra **Ajustes**, pulse **Accesibilidad** → **Interacción y habilidad** → **Voice Access** y, a continuación, pulse el interruptor para activarlo.

Responder o finalizar llamadas

Permite cambiar el método para responder o finalizar llamadas.

Abra **Ajustes**, pulse **Accesibilidad** → **Interacción y habilidad** → **Responder/Finalizar llamadas** y, a continuación, pulse el interruptor del método que desea.

Control de interacción

Active el modo de control de interacción para restringir la reacción del dispositivo a las entradas mientras utiliza aplicaciones.

- 1 Abra **Ajustes** y pulse **Accesibilidad** → **Interacción y habilidad** → **Control de interacción**.
- 2 Pulse el interruptor **Atajo de Control de interacción** para activarlo.
- 3 Presione el botón lateral y el botón Subir volumen al mismo tiempo mientras utiliza una aplicación.

4 Ajuste el tamaño del marco o dibuje una línea alrededor de un área que desee restringir.

5 Pulse **Realizado**.

El dispositivo mostrará el área restringida. El área restringida no reaccionará al tocarla, y los botones del dispositivo se bloquearán. Sin embargo, en el modo de control de interacción, puede desbloquear las funciones del botón lateral, el botón Volumen y el teclado.

Para desactivar el modo de control de interacción, presione el botón lateral y el botón Subir volumen al mismo tiempo.

Para configurar el dispositivo para que bloquee la pantalla tras desactivar el modo de control de interacción, abra **Ajustes**, pulse **Accesibilidad** → **Interacción y habilidad** → **Control de interacción** y, a continuación, pulse el interruptor **Bloquear pantalla si se desactiva** para activarlo.

Retraso de pulsar y mantener pulsado

Configure el tiempo de reconocimiento para mantener pulsada la pantalla.

Abra **Ajustes**, pulse **Accesibilidad** → **Interacción y habilidad** → **Retraso de pulsar y mantener pulsado** y, a continuación, seleccione una opción.

Duración de la pulsación

Defina la duración de la pulsación de la pantalla para que el dispositivo la reconozca como una pulsación.

Abra **Ajustes**, pulse **Accesibilidad** → **Interacción y habilidad** → **Duración de la pulsación**, pulse el interruptor para activarlo y, a continuación, defina el tiempo.

Ignorar pulsaciones repetidas

Configure el dispositivo para que solo reconozca la primera pulsación dentro de un tiempo definido cuando pulse la pantalla varias veces.

Abra **Ajustes**, pulse **Accesibilidad** → **Interacción y habilidad** → **Ignorar pulsaciones repetidas**, pulse el interruptor para activarlo y, a continuación, defina el tiempo.

Acción automática al detenerse el puntero

Configure el dispositivo para seleccionar un elemento en forma automática al colocar el puntero del mouse sobre el elemento. También puede asignar acciones para usar cuando mueve el puntero a una esquina de la pantalla.

Abra **Ajustes**, pulse **Accesibilidad** → **Interacción y habilidad** → **Acción automática al detenerse el puntero** y, a continuación, pulse el interruptor **Clic automático** para activarla. Para asignar acciones de esquinas, seleccione una opción en **Acciones de esquinas** y seleccione una acción.

Teclas especiales

Configure una tecla de modificador del teclado externo, como las teclas Mayúsculas, Ctrl o Alt para que queden presionadas. Esto ayuda a usar los atajos del teclado sin presionar dos teclas al mismo tiempo.

Abra **Ajustes**, pulse **Accesibilidad** → **Interacción y habilidad** y, a continuación, pulse el interruptor **Teclas especiales** para activarlo.

Teclas lentas

Configure el tiempo de reconocimiento para presionar una tecla en el teclado externo.

Abra **Ajustes**, pulse **Accesibilidad** → **Interacción y habilidad** → **Teclas lentas**, pulse el interruptor para activarlo y, a continuación, configure el tiempo.

Teclas de repetición accidental

Configure el dispositivo para que solo reconozca la primera vez que presiona una tecla dentro de un tiempo definido cuando presiona la misma tecla varias veces.

Abra **Ajustes**, pulse **Accesibilidad** → **Interacción y habilidad** → **Teclas de repetición accidental**, pulse el interruptor para activarlo y, a continuación, configure el tiempo.

Ajustes avanzados

Abrir las funciones de accesibilidad directamente

Permite configurar las funciones de accesibilidad para que se abran directamente.

Abra **Ajustes** y pulse **Accesibilidad** → **Ajustes avanzados**. Pulse el **Botón Accesibilidad** → **Seleccionar acciones**, o seleccione los **Botones lateral y Subir volumen** o los **Botones Subir y Bajar volumen** y, a continuación, seleccione las funciones de accesibilidad que desea utilizar.

Configurar las notificaciones de luz

Configure el dispositivo para que encienda en forma intermitente el flash o la pantalla cuando suene una alarma o si tiene notificaciones, tales como llamadas entrantes o mensajes nuevos.

Abra **Ajustes**, pulse **Accesibilidad** → **Ajustes avanzados** → **Notificación flash** y, a continuación, pulse los interruptores que se encuentran junto a las opciones que desea activar.

Tiempo para realizar una acción

Configure la cantidad de tiempo que se muestran las ventanas emergentes que le solicitan tomar medidas, como las notificaciones o el controlador de volumen.

Abra **Ajustes**, pulse **Accesibilidad** → **Ajustes avanzados** → **Tiempo para realizar una acción** y, a continuación, seleccione una opción.

Aplicaciones instaladas

Verifique los servicios de accesibilidad instalados en el dispositivo.

Abra **Ajustes** y pulse **Accesibilidad** → **Aplicaciones instaladas**.

Solución de problemas

Antes de comunicarse con un Centro de Servicio Samsung o un centro de servicio autorizado, intente las siguientes soluciones. Algunas situaciones podrían no aplicarse a su dispositivo.

También permite usar Samsung Members para resolver los problemas que surjan mientras utiliza el dispositivo.

Cuando enciende el dispositivo o cuando está utilizándolo, se le solicita que introduzca uno de los siguientes códigos:

- **Contraseña:** Cuando la función de bloqueo del dispositivo está activada, debe introducir la contraseña que configuró para el dispositivo.
- **PIN:** Cuando utiliza el dispositivo por primera vez o cuando se activa la solicitud del PIN, debe introducir el PIN proporcionado con la tarjeta SIM o USIM. Puede desactivar esta función usando el menú Bloquear tarjeta SIM.
- **PUK:** La tarjeta SIM o USIM está bloqueada, generalmente como resultado de haber escrito el PIN incorrectamente varias veces. Debe introducir el PUK suministrado por su proveedor.
- **PIN2:** Al acceder a un menú que requiere el PIN2, debe introducir el PIN2 suministrado con la tarjeta SIM o USIM. Para obtener más información, comuníquese con su proveedor.

Su dispositivo muestra un error de red o servicio

- Si se encuentra en áreas donde la señal o la recepción son débiles, es posible que pierda la recepción. Diríjase a otra área y vuelva a intentarlo. Mientras se mueve, los mensajes de error podrían aparecer varias veces.
- No puede acceder a ciertas opciones sin una suscripción. Para obtener más información, comuníquese con su proveedor.

Su dispositivo no se enciende

Si la batería está completamente descargada, el dispositivo no se encenderá. Cargue la batería totalmente antes de encender el dispositivo.

El reconocimiento táctil funciona de forma lenta o incorrecta

- El reconocimiento táctil puede no funcionar correctamente en las siguientes situaciones:
 - Si coloca un protector de pantalla o accesorios opcionales en la pantalla
 - Si tiene guantes puestos, si no tiene las manos limpias al tocar la pantalla, o si toca la pantalla con objetos puntiagudos o con las yemas de los dedos
 - En ambientes húmedos o si se moja
- Reinicie el dispositivo para eliminar cualquier error de software temporal.
- Asegúrese de que el software del dispositivo esté actualizado a la versión más reciente.
- Si la pantalla está rayada o dañada, visite a un Centro de Servicio Samsung o a un centro de servicio autorizado.

El dispositivo se congela o presenta un problema grave

Pruebe las siguientes soluciones. Si el problema persiste, comuníquese con un Centro de Servicio Samsung o con un centro de servicio autorizado.

Reiniciar el dispositivo

Si el dispositivo se bloquea o se congela, es posible que sea necesario cerrar las aplicaciones o apagar y volver a encender el dispositivo.

Forzar el reinicio

Si el dispositivo se congela o no responde, mantenga presionado el botón lateral y el botón Bajar volumen al mismo tiempo durante más de 7 segundos para reiniciarlo.

Restablecer el dispositivo

Si los métodos que se muestran más arriba no resuelven el problema, restablezca los datos de fábrica.

Abra **Ajustes** y pulse **Administración general** → **Restablecer** → **Restablecer ajustes de fábrica** → **Restablecer** → **Eliminar todo**. Antes de restablecer los datos de fábrica, recuerde realizar copias de seguridad de todos los datos importantes almacenados en el dispositivo.

No se pueden realizar llamadas

- Asegúrese de haber accedido a la red móvil adecuada.
- Asegúrese de no haber definido la restricción de llamadas para el número de teléfono que desea marcar.
- Asegúrese de no haber definido la restricción de llamadas para el número de teléfono de la llamada entrante.

El interlocutor no puede oírlo durante una llamada

- Asegúrese de no estar tapando el micrófono incorporado.
- Asegúrese de mantener el micrófono cerca de la boca.
- Si está utilizando auriculares, asegúrese de que estén correctamente conectados.

Se escuchan ecos durante las llamadas

Ajuste el volumen presionando el botón Volumen o muévase del lugar.

Las redes celulares o Internet se suelen desconectar, o el sonido es de mala calidad

- Asegúrese de no estar bloqueando la antena interna del dispositivo.
- Si se encuentra en áreas donde la señal o la recepción son débiles, es posible que pierda la recepción. Tal vez tenga problemas de conectividad debido a algún problema con la estación de base del proveedor. Diríjase a otra área y vuelva a intentarlo.
- Al utilizar el dispositivo mientras está en movimiento, los servicios de la red móvil podrían deshabilitarse debido a problemas en la red del proveedor.

La batería no se carga correctamente (para cargadores aprobados por Samsung)

- Asegúrese de que el cargador esté correctamente conectado.
- Diríjase a un Centro de Servicio Samsung o a un centro de servicio autorizado y solicite el reemplazo de la batería.

La batería se descarga más rápidamente que cuando compré el dispositivo

- Al exponer el dispositivo o la batería a temperaturas demasiado altas o bajas, la vida útil de la carga podría reducirse.
- El consumo de la batería se incrementa al utilizar ciertas funciones o aplicaciones, como GPS, juegos o Internet.
- La batería se consume y la carga habitual se acortará con el tiempo.

Aparecen mensajes de error cuando inicia la cámara

El dispositivo debe tener disponible suficiente almacenamiento y carga de batería para utilizar la aplicación de la cámara. Si recibe mensajes de error al iniciar la cámara, intente lo siguiente:

- Cargue la batería.
- Transfiera archivos a una computadora o elimínelos para liberar espacio de almacenamiento en el dispositivo.
- Reinicie el dispositivo.

Si aún tiene problemas con la aplicación de la cámara después de seguir estas sugerencias, póngase en contacto con un Centro de Servicio Samsung o a un centro de servicio autorizado.

La calidad de las imágenes no es tan buena como la de la vista previa

- La calidad de las imágenes puede variar, según el entorno y las técnicas fotográficas que utilice.
- Si captura imágenes en lugares oscuros, por la noche o en lugares cerrados, podría producirse ruido en la imagen o las imágenes podrían estar fuera de foco.

Aparecen mensajes de error al abrir archivos multimedia

Si recibe mensajes de error o los archivos multimedia no se reproducen al abrirlos en el dispositivo, intente lo siguiente:

- Transfiera archivos a una computadora o elimínelos para liberar espacio de almacenamiento en el dispositivo.
- Asegúrese de que el archivo de música no esté protegido por un sistema de administración de derechos digitales (DRM). Si el archivo está protegido con DRM, asegúrese de tener la licencia o la clave correspondiente para reproducir el archivo.

- Asegúrese de que el dispositivo admita los formatos de archivo. Si un formato de archivo no es compatible, como DivX o AC3, instale una aplicación que lo admita. Visite el sitio web de Samsung para verificar los formatos de archivo que son compatibles con su dispositivo.
- El dispositivo admite imágenes y videos capturados con el dispositivo. Las imágenes y los videos capturados con otros dispositivos podrían no funcionar correctamente.
- El dispositivo admite archivos multimedia autorizados por su proveedor de servicios o los proveedores de servicios adicionales. Algunos de los contenidos que circulan en Internet, tales como sonidos, videos o fondos de pantalla, podrían no funcionar correctamente.

Bluetooth no funciona bien

Si no se ubica otro dispositivo Bluetooth o si hay problemas de conexión o malfuncionamiento en el desempeño, intente lo siguiente:

- Asegúrese de que el dispositivo al cual desea conectarse esté listo para ser escaneado o para conectarse.
- Asegúrese de que su teléfono y el otro dispositivo Bluetooth se encuentren dentro del rango máximo de alcance de Bluetooth (10 m).
- En su teléfono, abra **Ajustes**, pulse **Conexiones** y, a continuación, pulse el interruptor **Bluetooth** para activarlo nuevamente.
- En su teléfono, abra **Ajustes**, pulse **Administración general** → **Restablecer** → **Restablecer ajustes de Wi-Fi y Bluetooth** → **Restablecer ajustes** para restablecer los ajustes de red. Al restablecer, es posible que pierda la información registrada.

Si estos consejos no solucionan el problema, comuníquese con un Centro de Servicio Samsung o a un centro de servicio autorizado.

No se establece una conexión cuando conecta el dispositivo a una computadora

- Asegúrese de que el cable USB que está utilizando sea compatible con el dispositivo.
- Asegúrese de tener el controlador correspondiente instalado y actualizado en la computadora.

El dispositivo no puede encontrar la ubicación actual

Las señales GPS podrían verse obstruidas en algunos lugares, como por ejemplo en lugares cerrados. En estas situaciones, configure el dispositivo para utilizar Wi-Fi o una red móvil para buscar su ubicación actual.

Se han perdido los datos almacenados en el dispositivo

Siempre realice copias de seguridad de todos los datos importantes guardados en el dispositivo. De lo contrario, no podrá restablecer los datos si están dañados o perdidos. Samsung no se hace responsable por la pérdida de los datos almacenados en el dispositivo.

Aparece un pequeño espacio alrededor de la parte exterior del estuche que contiene el dispositivo

- Este espacio es una característica de fabricación necesaria, y puede provocar que ciertas partes se muevan o vibren.
- Con el tiempo, la fricción entre las partes podría provocar que este espacio se ensanche levemente.

No hay espacio suficiente en el almacenamiento del dispositivo

Permite eliminar datos innecesarios tales como la memoria caché, utilizar la aplicación de cuidado del dispositivo o eliminar manualmente las aplicaciones o archivos que no utiliza para liberar espacio de almacenamiento.

No se muestra el botón Inicio

La barra de navegación que contiene el botón Inicio puede desaparecer al utilizar ciertas funciones o aplicaciones. Para acceder a la barra de navegación, arrastre hacia arriba la parte inferior de la pantalla.

Acerca de la compatibilidad con aparatos auditivos (HAC, por sus siglas en inglés)



La explicación a continuación sobre la compatibilidad con aparatos auditivos solo se aplica a los modelos que tienen certificación de la FCC relacionada con los requisitos de la compatibilidad con aparatos auditivos.

HAC para tecnologías más recientes

Este dispositivo ha sido sometido a pruebas y clasificado para su uso con aparatos auditivos para algunas de las tecnologías inalámbricas que utiliza. Sin embargo, puede haber algunas tecnologías inalámbricas más recientes usadas en este dispositivo cuyo uso aún no se ha comprobado con aparatos auditivos. Es importante probar a fondo su aparato auditivo o implante coclear con las diferentes características de este dispositivo y en diferentes ubicaciones para determinar si escucha ruido de interferencia.

Consulte con su proveedor de servicio o con el fabricante del dispositivo para obtener información sobre la compatibilidad de los aparatos auditivos. Si tiene preguntas sobre las políticas de devolución o de intercambio, consulte con su proveedor de servicio o vendedor del dispositivo.

Reglamentos de la FCC sobre compatibilidad con aparatos auditivos (HAC, por sus siglas en inglés) para dispositivos inalámbricos

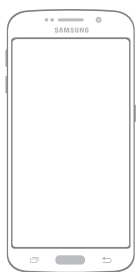

M3

+



M2

=

M5



T3

+



T2

=

5

Los requisitos establecidos por la FCC para los dispositivos deben ser compatibles con los aparatos auditivos y otros dispositivos para la audición. Para obtener más información, visite <https://www.fcc.gov/consumers/guides/hearing-aid-compatibility-wireline-and-wireless-telephones>

Requisitos técnicos para el funcionamiento de Wi-Fi

Los dispositivos que operan en la banda de 5.925–7.125 MHz no se deben utilizar para controlar sistemas de aviones no tripulados ni para comunicarse con ellos.

Eliminación correcta de este producto

(Residuos de aparatos eléctricos y electrónicos)



La presencia de este símbolo en el producto, accesorios o material informativo que lo acompañan, indica que al finalizar su vida útil ni el producto ni sus accesorios electrónicos (como el cargador, cascos, cable USB) deberán eliminarse junto con otros residuos domésticos. Para evitar los posibles daños al medio ambiente o a la salud humana que representa la eliminación incontrolada de residuos, separe estos productos de otros tipos de residuos y recíclelos correctamente. De esta forma se promueve la reutilización sostenible de recursos materiales.

Los usuarios particulares pueden contactar con el establecimiento donde adquirieron el producto o con las autoridades locales pertinentes para informarse sobre cómo y dónde pueden llevarlo para que sea sometido a un reciclaje ecológico y seguro.

Los usuarios comerciales pueden contactar con su proveedor y consultar las condiciones del contrato de compra. Este producto y sus accesorios electrónicos no deben eliminarse junto a otros residuos comerciales.

Derechos de autor

Copyright © 2024 Samsung Electronics Co., Ltd.

Esta guía está protegido por las leyes internacionales de derechos de autor.

No está permitido reproducir, distribuir, traducir o transmitir ninguna parte de esta guía de ningún modo o por ningún medio, ya sea electrónico o mecánico, incluyendo fotocopias, grabaciones o almacenamiento en cualquier sistema de almacenamiento y recuperación de información.

Marcas comerciales

- SAMSUNG y el logotipo de SAMSUNG son marcas comerciales registradas de Samsung Electronics Co., Ltd.
- Bluetooth® es una marca comercial registrada de Bluetooth SIG, Inc. en todo el mundo.
- Wi-Fi®, Wi-Fi Direct™, Wi-Fi CERTIFIED™, y el logotipo de Wi-Fi son marcas comerciales registradas de Wi-Fi Alliance.
- Fabricado con la autorización de Dolby Laboratories. Dolby, Dolby Atmos y el símbolo de doble D son marcas comerciales de Dolby Laboratories.
- El resto de las marcas comerciales y derechos de autor son propiedad de sus respectivos dueños.