

SAMSUNG

PANDUAN PENGGUNA

SM-S921B/DS
SM-S926B/DS
SM-S928B/DS

Indonesian. 01/2024. Rev.1.0

www.samsung.com

Daftar Isi

Mempersiapkan perangkat

- 5 Fungsi dan tata letak perangkat
- 13 Mengisi baterai
- 18 Kartu SIM-nano dan eSIM
- 20 Mengaktifkan dan menonaktifkan perangkat
- 21 Penyiapan awal
- 22 Samsung account
- 23 Mentransfer data dari perangkat Anda sebelumnya (Smart Switch)
- 25 Mengenali layar
- 33 Panel notifikasi
- 35 Tangkapan layar dan rekaman layar
- 37 Memasukkan teks
- 39 Mengeskrak teks

Aplikasi dan fitur

- 40 Menginstal atau menghapus instalasi aplikasi
- 41 S Pen (Galaxy S24 Ultra)
- 55 Telepon
- 59 Kontak
- 61 Pesan
- 62 Kamera
- 81 Galeri
- 86 Zona AR
- 92 Bixby
- 94 Bixby Vision
- 95 Multi jendela (Menggunakan beberapa aplikasi sekaligus)
- 98 Samsung Internet
- 99 Samsung Health
- 100 Samsung Notes
- 105 Samsung Members
- 106 Samsung Kids
- 107 Samsung Global Goals
- 107 Samsung TV Plus
- 107 Samsung Find
- 107 Samsung Shop
- 108 Galaxy Shop
- 108 Galaxy Wearable
- 108 PENUP (Galaxy S24 Ultra)
- 109 Kalender
- 110 Reminder (Menerima notifikasi untuk hal-hal yang harus dilakukan)
- 111 Perekam Suara
- 113 File Saya (Memeriksa dan mengelola file)
- 113 Jam
- 113 Kalkulator
- 114 Gaming Hub
- 115 Game Booster (Mengonfigurasi lingkungan game Anda)
- 116 SmartThings
- 117 Berbagi konten
- 118 Music Share

- 120 Smart View (Pencerminan pada layar TV)
- 121 Koneksi ke Windows (Menggunakan perangkat melalui koneksi komputer)
- 122 Samsung DeX
- 127 Aplikasi Google

Pengaturan

- 128 Pengantar
- 128 Samsung account
- 128 Koneksi
 - 130 Wi-Fi
 - 131 Bluetooth
 - 133 NFC dan pembayaran tanpa kontak
 - 134 Penghemat data
 - 134 Jaringan yg diizinkan utk apl
 - 135 Hotspot Seluler
 - 135 Pengaturan koneksi lainnya
- 137 Perangkat yang tersambung
- 138 Mode dan Rutinitas
 - 138 Menggunakan mode
 - 139 Menggunakan rutinitas
- 139 Suara dan getar
 - 140 Kualitas suara dan efek
 - 141 Pisahkan suara aplikasi
- 141 Pemberitahuan
- 142 Tampilan
 - 143 Kemulusan gerakan
 - 144 Mengubah mode layar atau mengatur warna tampilan
- 145 Baterai
- 145 Wallpaper dan gaya

- 145 Tema
- 146 Layar depan
- 146 Layar kunci dan AOD
 - 147 Perpanjang Buka Kunci
 - 147 Always On Display (Menampilkan informasi saat layar dimatikan)
- 148 Keamanan dan privasi
 - 149 Pengenalan wajah
 - 151 Pengenalan sidik jari
 - 153 Folder Aman
 - 156 Wi-Fi Aman
 - 157 Samsung Pass
- 160 Lokasi
- 160 Keselamatan dan darurat
- 161 Akun dan pencadangan
 - 161 Samsung Cloud
- 162 Google
- 162 Fitur lanjutan
 - 164 Kecerdasan tingkat lanjut
 - 164 Gerakan dan gestur
 - 165 Efek panggilan video
 - 166 Dual Messenger
- 167 Kebiasaan Digital dan kontrol orang tua
- 167 Perawatan perangkat
- 168 Aplikasi
- 169 Manajemen umum
- 170 Aksesibilitas
- 171 Pembaruan perangkat lunak
- 171 Tentang ponsel

Pemberitahuan penggunaan

- 172 Tindakan pencegahan penggunaan perangkat
- 175 Catatan tentang isi paket dan aksesoris
- 176 Menjaga resistensi air dan debu
- 177 Situasi perangkat terlalu panas dan solusi

Lampiran

- 181 Aksesibilitas
- 196 Pemecahan masalah

Mempersiapkan perangkat

Fungsi dan tata letak perangkat

► Galaxy S24 Ultra:

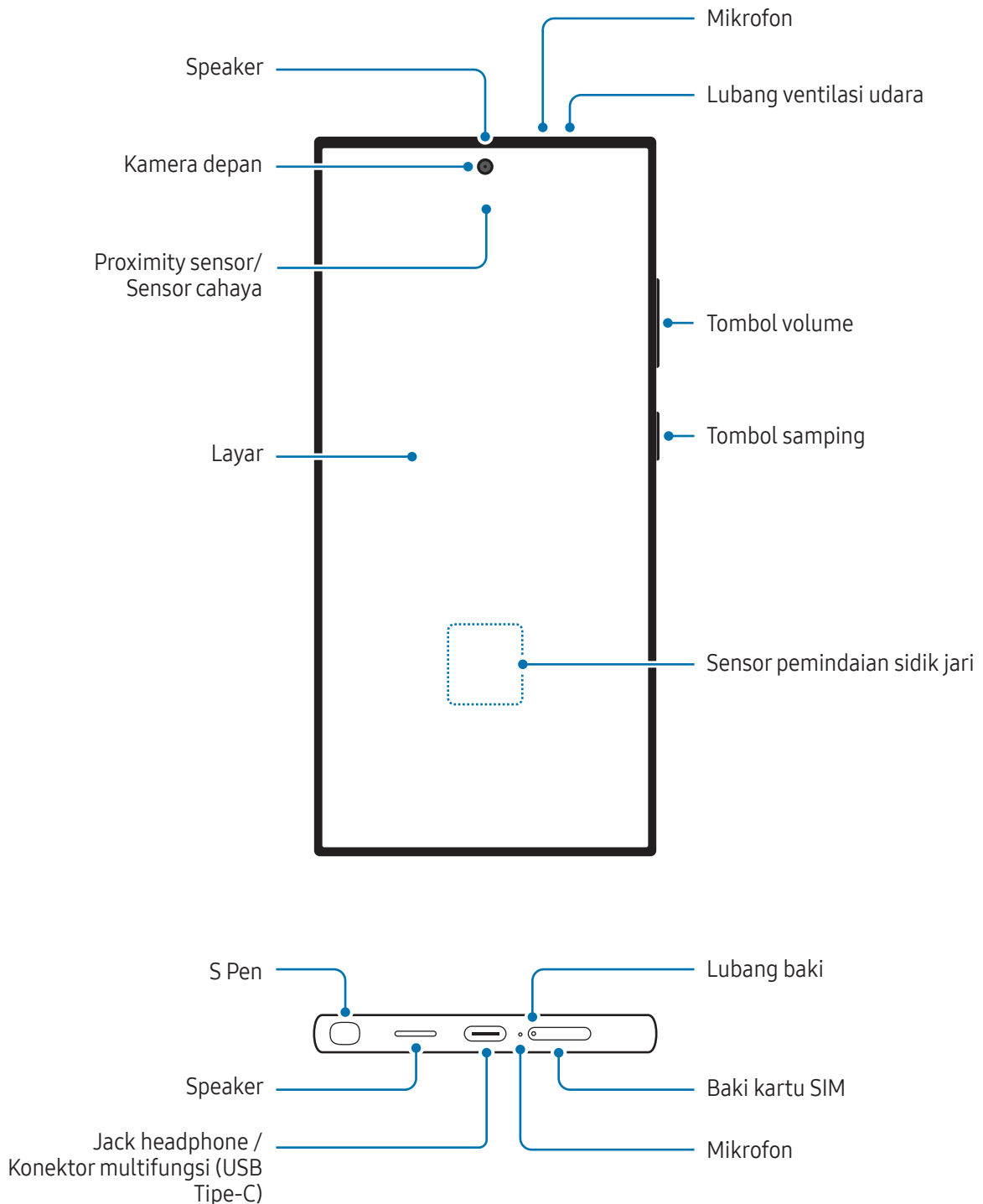

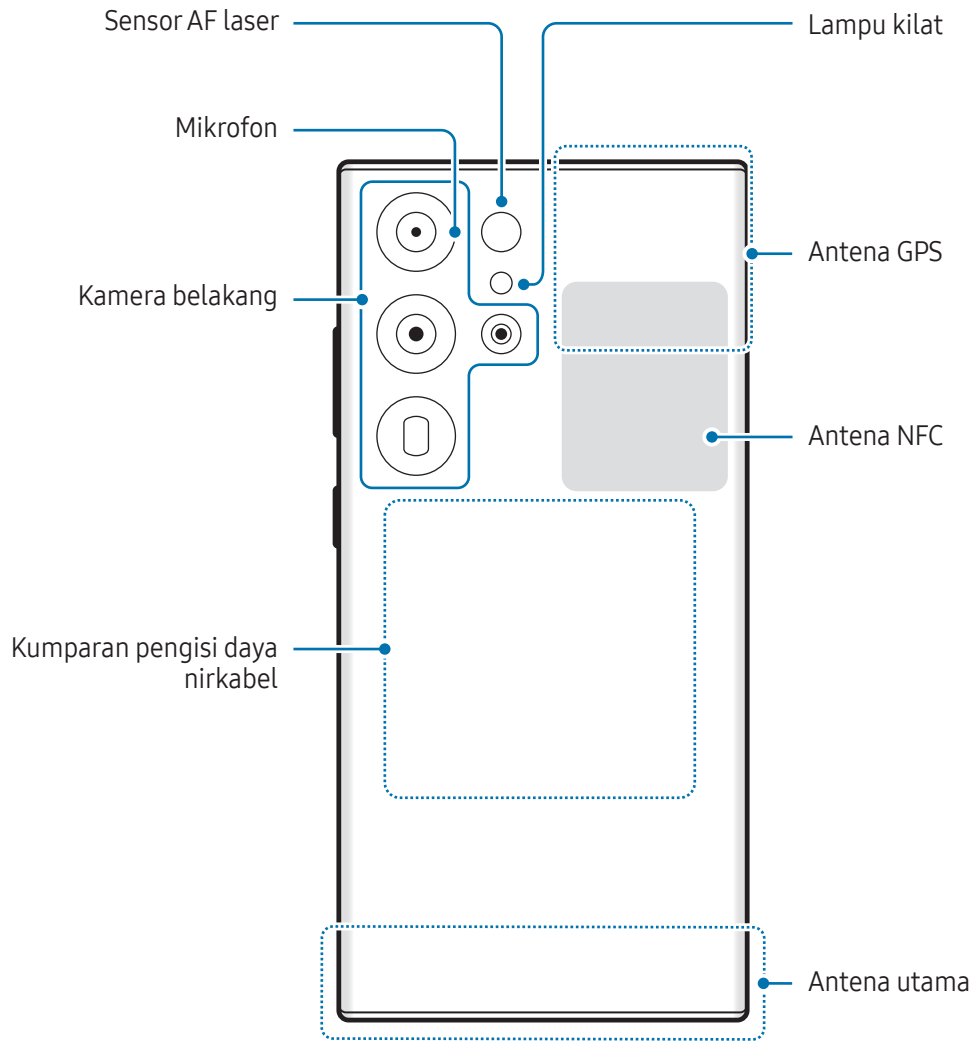

► Galaxy S24+:

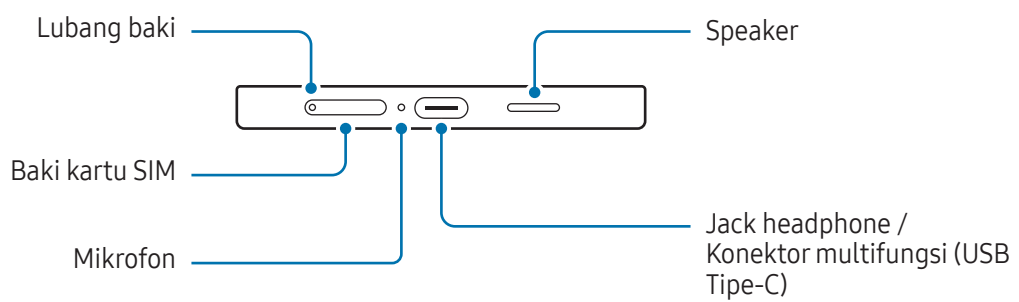
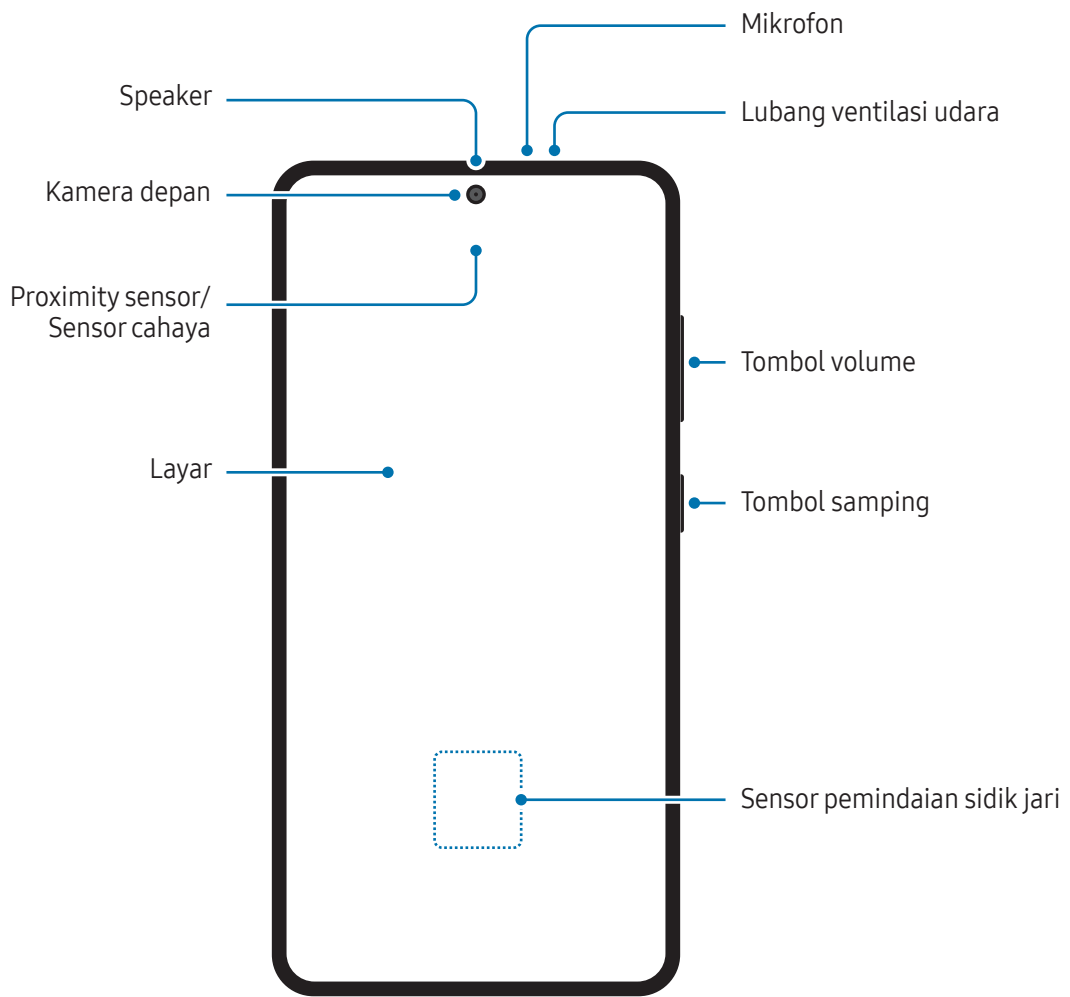

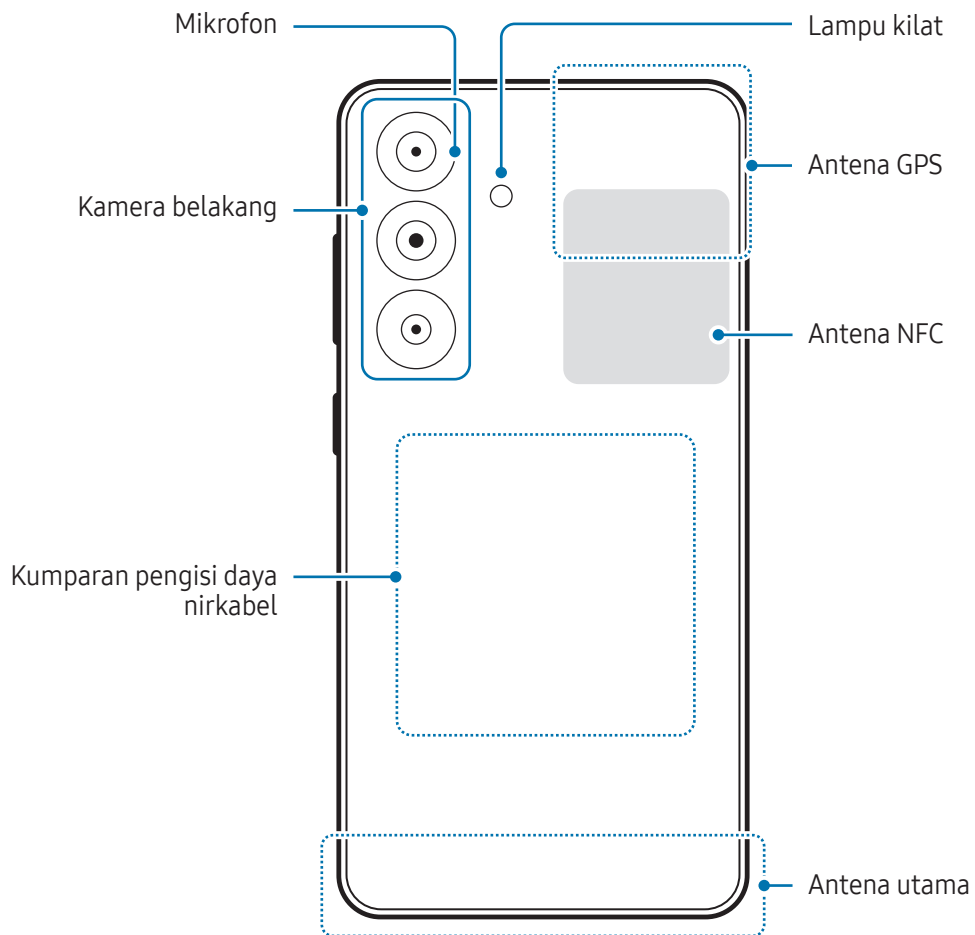

► Galaxy S24:

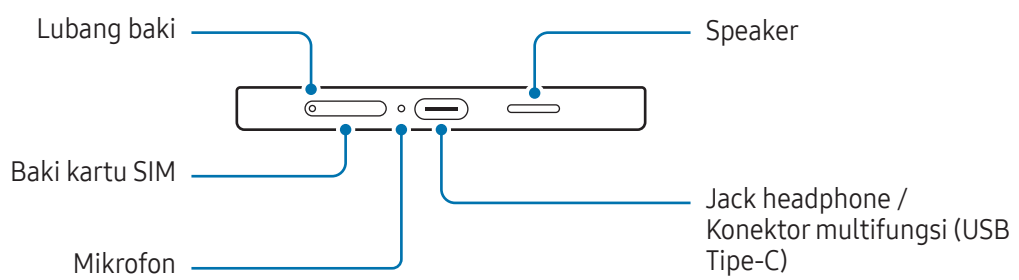
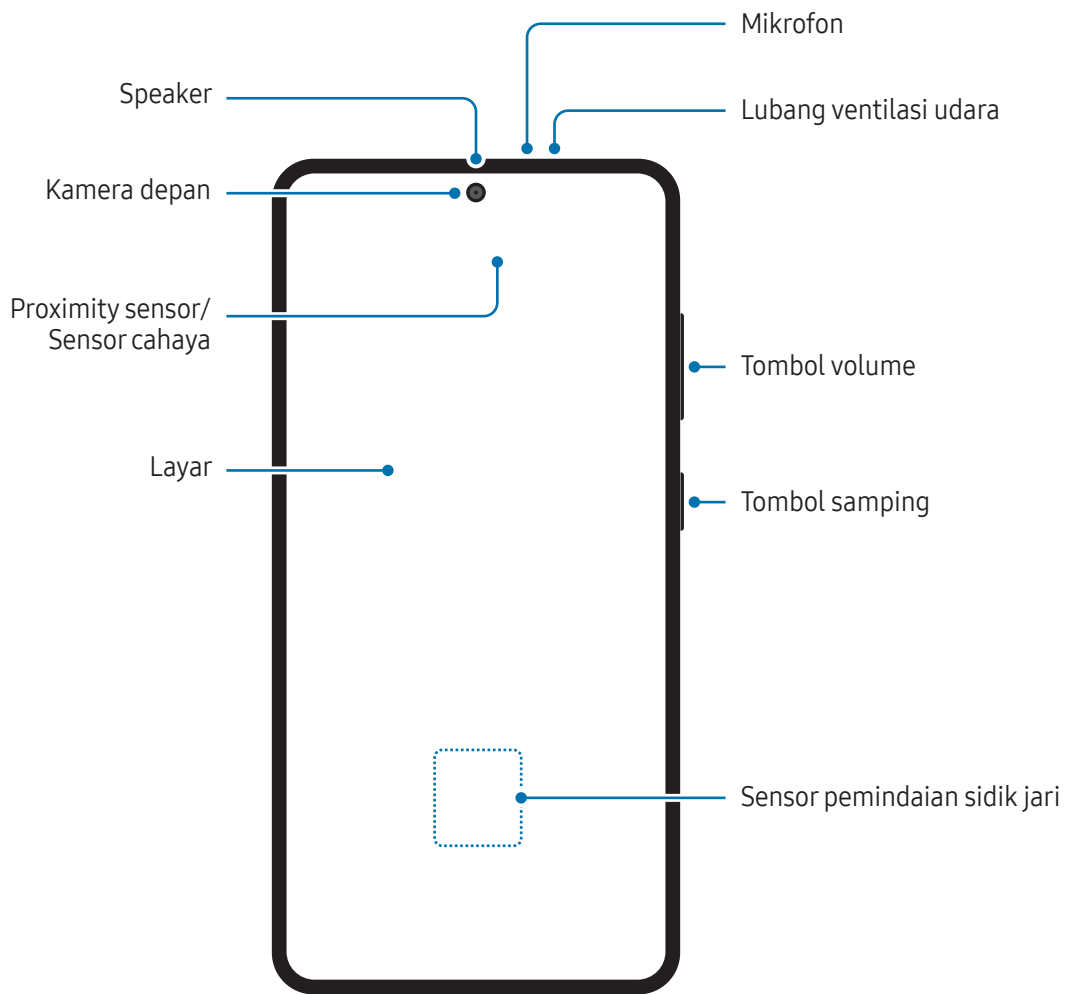

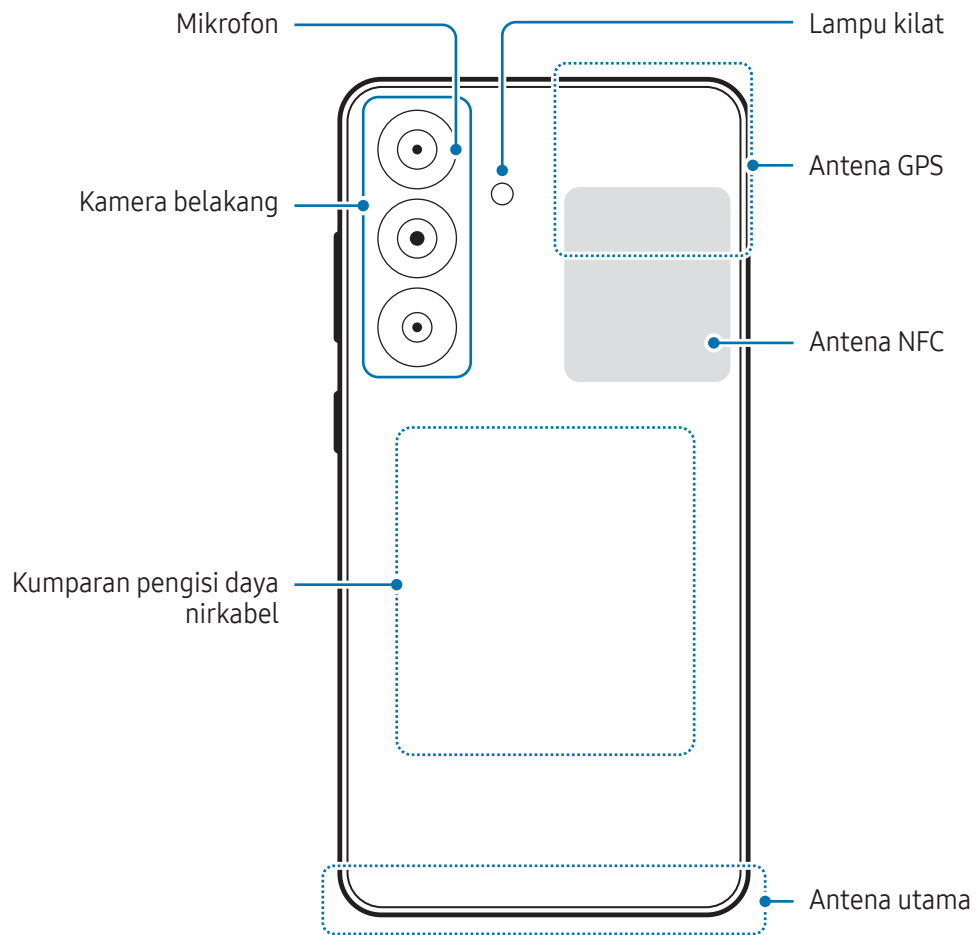



- Ketika menggunakan speaker, misalnya ketika memutar file media atau menggunakan speakerphone, jangan dekatkan perangkat dengan telinga Anda.
- Berhati-hatilah agar lensa kamera tidak terpapar sumber cahaya yang kuat, seperti sinar matahari langsung. Jika lensa kamera terpapar cahaya yang kuat, seperti sinar matahari langsung, sensor gambar kamera dapat rusak. Sensor gambar yang rusak tidak dapat diperbaiki dan akan menyebabkan titik atau bintik pada gambar.
- Jika Anda menggunakan perangkat dengan badan kaca atau akrilik yang pecah, Anda berisiko mengalami cedera. Gunakan perangkat hanya jika sudah diperbaiki di Service Center Samsung atau pusat layanan resmi.
- Jika debu atau benda asing masuk ke dalam mikrofon, speaker, atau penerima, atau jika bagian tersebut tertutupi, suara perangkat bisa menjadi pelan atau fitur tertentu menjadi tidak berfungsi. Jika Anda berusaha membersihkan debu atau benda asing dengan benda tajam, perangkat bisa rusak dan tampilannya dapat terpengaruh.



- Masalah konektivitas dan baterai yang cepat habis dapat terjadi dalam situasi berikut:
 - Jika Anda melekatkan stiker logam pada area antena perangkat
 - Jika Anda melekatkan tutup perangkat yang terbuat dari bahan logam ke perangkat
 - Jika Anda menutup area antena perangkat dengan tangan atau benda lain saat menggunakan fitur tertentu, seperti panggilan atau koneksi data seluler
- Jika lubang ventilasi udara tertutup oleh aksesori, seperti pelindung layar atau stiker, suara yang tidak diinginkan dapat terjadi selama panggilan atau pemutaran media.
- Jangan tutup area proximity sensor/sensor cahaya dengan aksesori, seperti stiker atau penutup. Tindakan tersebut dapat menyebabkan sensor mengalami malfungsi.
- Lampu mungkin berkedip pada bagian atas perangkat selama panggilan karena operasi proximity sensor.

Tombol fisik

Tombol	Fungsi
Tombol samping	<ul style="list-style-type: none">• Ketika perangkat mati, tekan dan tahan untuk menyalakannya.• Tekan untuk mengaktifkan atau mengunci layar.• Tekan dan tahan untuk memulai percakapan dengan Bixby. Lihat Menggunakan Bixby untuk informasi lebih lanjut.• Tekan dua kali atau tekan dan tahan untuk membuka aplikasi atau fitur yang Anda atur.
Tombol samping + tombol volume turun	<ul style="list-style-type: none">• Tekan terus untuk menangkap tangkapan layar.• Tekan dan tahan terus tombol daya untuk menonaktifkan perangkat.

Mengatur Tombol samping

Pilih aplikasi atau fitur yang akan dibuka dengan menekan Tombol samping dua kali atau menekan dan menahan Tombol samping.

Buka **Pengaturan**, ketuk **Fitur lanjutan** → **Tombol samping**, lalu pilih opsi yang Anda inginkan.

Tombol layar

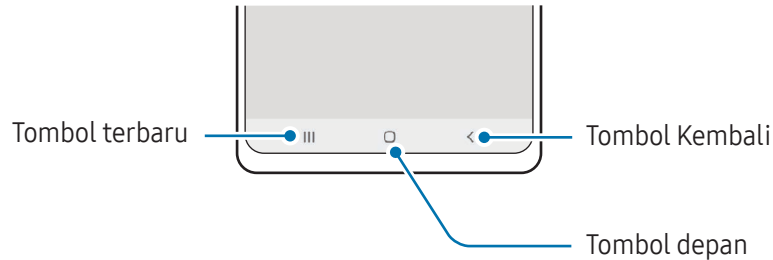

Saat Anda menghidupkan layar, tombol layar akan muncul di bagian bawah layar. Lihat [Bilah Navigasi \(tombol layar\)](#) untuk informasi lebih lanjut.

Mengisi baterai

Isi baterai sebelum menggunakannya untuk pertama kali atau yang sudah tidak digunakan dalam jangka waktu lama.

Pengisian daya dengan kabel

Sambungkan kabel USB ke adaptor daya USB dan colokkan kabel tersebut ke konektor multifungsi perangkat untuk mengisi daya baterai. Setelah terisi penuh, lepaskan pengisi daya dari perangkat.

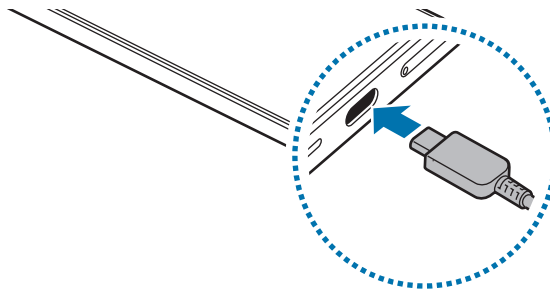

Pengisian daya nirkabel

Perangkat memiliki kumparan pengisian daya nirkabel terpasang. Anda dapat mengisi daya baterai menggunakan pengisi daya nirkabel (dijual terpisah).

Letakkan bagian tengah belakang perangkat pada bagian tengah pengisi daya nirkabel untuk mengisi daya baterai. Setelah terisi penuh, lepaskan perangkat dari pengisi daya nirkabel.

Perkiraan waktu pengisian daya akan muncul di panel notifikasi. Waktu pengisian saat ini menyatakan bahwa perangkat sedang tidak digunakan, dan durasinya dapat bervariasi tergantung pada kondisi pengisian. Pengisi daya nirkabel mungkin tidak bekerja dengan lancar tergantung jenis aksesori atau tutupnya. Untuk pengisian daya nirkabel yang stabil, disarankan untuk memisahkan tutup atau aksesori dari perangkat.



Tindakan pencegahan untuk pengisian daya nirkabel

Jika Anda tidak mengikuti tindakan pencegahan, perangkat mungkin tidak dapat mengisi daya dengan benar atau mengalami panas berlebih, atau perangkat dan kartu apa pun dapat rusak.

- Jangan sambungkan perangkat ke pengisi daya nirkabel dengan kartu kredit atau kartu identifikasi frekuensi radio (RFID) (seperti kartu transportasi atau kartu kunci) yang diletakkan di antara bagian belakang perangkat dan tutup perangkat.
- Jangan sambungkan perangkat ke pengisi daya nirkabel ketika material konduktif, seperti benda logam dan magnet, diletakkan di antara perangkat dan pengisi daya nirkabel.



- Jika Anda menggunakan pengisi daya nirkabel di area dengan sinyal jaringan lemah, Anda mungkin kehilangan penerimaan jaringan.
- Gunakan pengisi daya nirkabel yang disetujui Samsung. Jika Anda menggunakan pengisi daya nirkabel lain, baterai mungkin tidak terisi dengan benar.

Pengisian daya cepat

Gunakan pengisi daya super cepat atau pengisi daya cepat. Untuk memanfaatkan fitur mengisi daya nirkabel cepat, gunakan pengisi daya dan komponen yang mendukung fitur tersebut.



Anda dapat memeriksa status koneksi pengisi daya dengan cara membuka **Pengaturan** dan mengetuk **Baterai**.



- Jika pengisian daya cepat tidak berfungsi, buka **Pengaturan**, ketuk **Baterai** → **Pengaturan pengisian daya**, lalu periksa apakah fitur yang diinginkan sudah aktif. Periksa juga apakah kabel USB dan adaptor daya USB tersambung dengan benar.
- Anda dapat mengisi daya baterai lebih cepat sementara perangkat atau layarnya dimatikan.
- Jika pengisi daya nirkabel memiliki kipas internal, kipas tersebut mungkin menghasilkan suara selama pengisian daya nirkabel cepat. Tambahkan rutinitas untuk menyetel fitur mengisi daya nirkabel cepat agar mati secara otomatis pada waktu yang telah ditentukan menggunakan **Rutinitas**. Ketika fitur mengisi daya nirkabel cepat nonaktif, kipas pengisi daya akan bersuara dan lampu indikator akan redup.

Berbagi daya nirkabel

Anda dapat mengisi daya perangkat lain dengan baterai ponsel Anda. Anda tetap dapat mengisi daya perangkat lain bahkan saat sedang mengisi daya ponsel Anda. Tergantung pada jenis aksesori atau tutup yang digunakan, fitur Berbagi daya nirkabel mungkin tidak dapat bekerja dengan benar. Semua aksesori dan tutup yang sedang dipakai sebaiknya dilepaskan sebelum menggunakan fitur ini.

- 1 Buka panel notifikasi, geser ke bawah, lalu ketuk  (**Berbagi daya nirkabel**) untuk mengaktifkannya. Jika Anda tidak dapat menemukan  (**Berbagi daya nirkabel**) pada panel Pengaturan cepat, ketuk  → **Edit** dan seret tombol untuk menambahkannya.
- 2 Letakkan perangkat lain di bagian tengah ponsel Anda, dengan posisi saling membelakangi.

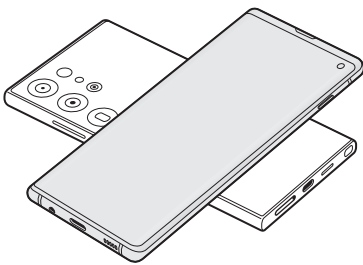

Telepon

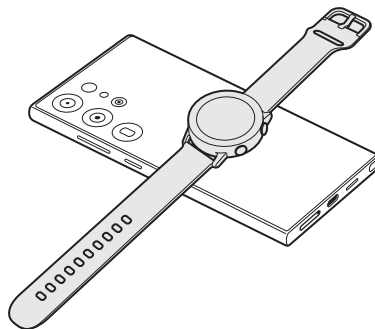

Galaxy Watch

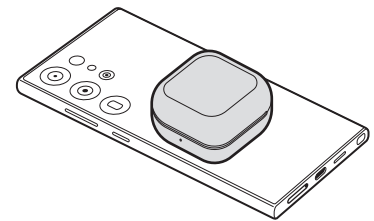

Galaxy Buds

- 3 Setelah Anda selesai mengisi daya, lepaskan sambungan dengan perangkat lain dari ponsel Anda.

 Jangan gunakan headphone saat membagikan daya. Hal tersebut dapat memengaruhi perangkat di sekitarnya.



- Letak kumparan pengisian daya nirkabel dapat berbeda tergantung model perangkat. Atur perangkat agar kumparan pengisian daya terhubung dengan benar.
- Beberapa fitur tidak tersedia saat pembagian daya.
- Hanya perangkat yang mendukung fitur pengisian daya nirkabel yang dapat diisi daya dengan menggunakan fitur ini. Beberapa perangkat mungkin tidak dapat diisi daya. Untuk memeriksa perangkat yang mendukung fitur Berbagi daya nirkabel, buka situs web Samsung.
- Untuk mengisi daya dengan benar, jangan memindahkan atau menggunakan salah satu perangkat saat mengisi daya.
- Daya yang diisikan ke perangkat lain mungkin lebih sedikit daripada jumlah yang dibagikan oleh ponsel Anda.
- Jika Anda mengisi daya perangkat lain saat sedang mengisi daya ponsel Anda, kecepatan pengisian daya mungkin berkurang atau perangkat mungkin tidak terisi daya dengan benar tergantung pada jenis pengisi dayanya.
- Kecepatan atau efisiensi pengisian daya mungkin bervariasi tergantung pada kondisi ponsel atau lingkungan sekitar.

Mengatur batas untuk pembagian daya

Anda dapat mengatur perangkat agar menghentikan pembagian daya saat daya baterai tersisa berada di bawah level tertentu.

Buka **Pengaturan**, ketuk **Baterai** → **Berbagi daya nirkabel** → **Batas baterai**, lalu tentukan batasnya.

Mengurangi konsumsi baterai

Perangkat Anda menyediakan berbagai opsi yang dapat membantu menghemat daya baterai.

- Optimalkan perangkat menggunakan fitur perawatan perangkat.
- Saat perangkat tidak digunakan, matikan layar dengan menekan tombol Samping.
- Aktifkan mode hemat daya.
- Tutup aplikasi yang tidak perlu.
- Nonaktifkan fitur Bluetooth jika tidak digunakan.
- Nonaktifkan sinkronisasi otomatis aplikasi yang perlu disinkronkan.
- Kurangi waktu lampu layar.
- Kurangi kecerahan layar.

Tips pengisian daya baterai dan tindakan pencegahan



Hanya gunakan baterai, pengisi daya, dan kabel yang disetujui Samsung yang dirancang khusus untuk perangkat Anda. Baterai, pengisi daya, dan kabel yang tidak kompatibel dapat menimbulkan cedera serius atau kerusakan pada perangkat Anda.



- Menghubungkan pengisi daya secara tidak benar dapat merusak perangkat. Kerusakan apa pun yang disebabkan oleh penggunaan yang tidak semestinya tidak tercakup garansi.
- Hanya gunakan kabel USB Tipe-C yang disertakan dengan perangkat. Perangkat dapat mengalami kerusakan jika Anda menggunakan kabel Mikro USB.
- Jika Anda mengisi daya perangkat saat konektor multifungsi basah, perangkat bisa rusak. Keringkan konektor multifungsi secara menyeluruh sebelum mengisi daya perangkat.



- Untuk menghemat energi, lepaskan pengisi daya ketika tidak digunakan. Pengisi daya tidak memiliki sakelar daya, jadi Anda harus melepas pengisi daya dari stopkontak ketika tidak digunakan agar hemat daya. Pengisi daya harus berada di dekat stopkontak yang mudah diakses ketika mengisi daya.
- Ketika menggunakan pengisi daya, sebaiknya gunakan pengisi daya resmi yang menjamin performa pengisian daya.
- Jika baterai benar-benar habis, perangkat tidak dapat dihidupkan segera saat pengisi daya dihubungkan. Biarkan baterai yang telah habis tersebut terisi selama beberapa menit sebelum menghidupkan lagi perangkat.
- Jika Anda menggunakan beberapa aplikasi sekaligus, aplikasi jaringan, atau aplikasi yang memerlukan koneksi ke perangkat lain, baterai akan cepat habis. Agar daya tidak hilang selama transfer data, selalu gunakan aplikasi ini setelah daya baterai terisi penuh.
- Menggunakan sumber daya selain dari pengisi daya, seperti komputer, dapat menyebabkan kecepatan pengisian lebih lambat karena arus listrik lebih rendah.
- Perangkat tetap dapat digunakan saat dayanya diisi, tetapi akan memakan waktu lebih lama untuk mengisi daya baterai hingga penuh.
- Jika perangkat menerima pasokan daya yang tidak stabil saat pengisian daya, layar sentuh mungkin tidak berfungsi. Jika hal ini terjadi, cabut pengisi daya dari perangkat.
- Saat mengisi daya, perangkat dan pengisi daya bisa menjadi panas. Ini normal dan tidak memengaruhi masa pakai atau kinerja perangkat. Jika baterai menjadi lebih panas dari biasanya, pengisi daya dapat berhenti mengisi daya.
- Jika perangkat tidak mengisi daya dengan benar, bawa perangkat dan pengisi daya ke Service Center Samsung atau pusat layanan resmi.

Kartu SIM-nano dan eSIM

Masukkan kartu SIM atau USIM atau unduh eSIM yang disediakan oleh operator seluler Anda.

Berbeda dengan kartu SIM-nano fisik, eSIM adalah SIM digital yang tertanam. Agar dapat memiliki dua nomor telepon atau operator dalam satu perangkat, masukkan kartu SIM atau USIM lain atau unduh eSIM lain.



- eSIM mungkin tidak tersedia, tergantung pada wilayah, operator seluler, atau model.
- Beberapa layanan yang memerlukan koneksi jaringan mungkin tidak tersedia tergantung pada operator seluler.
- Menggunakan kartu SIM-nano dan eSIM, atau dua eSIM secara bersamaan dapat menyebabkan kecepatan transfer data yang lebih rendah di beberapa area.

Memasukkan kartu SIM atau USIM

► Galaxy S24 Ultra:

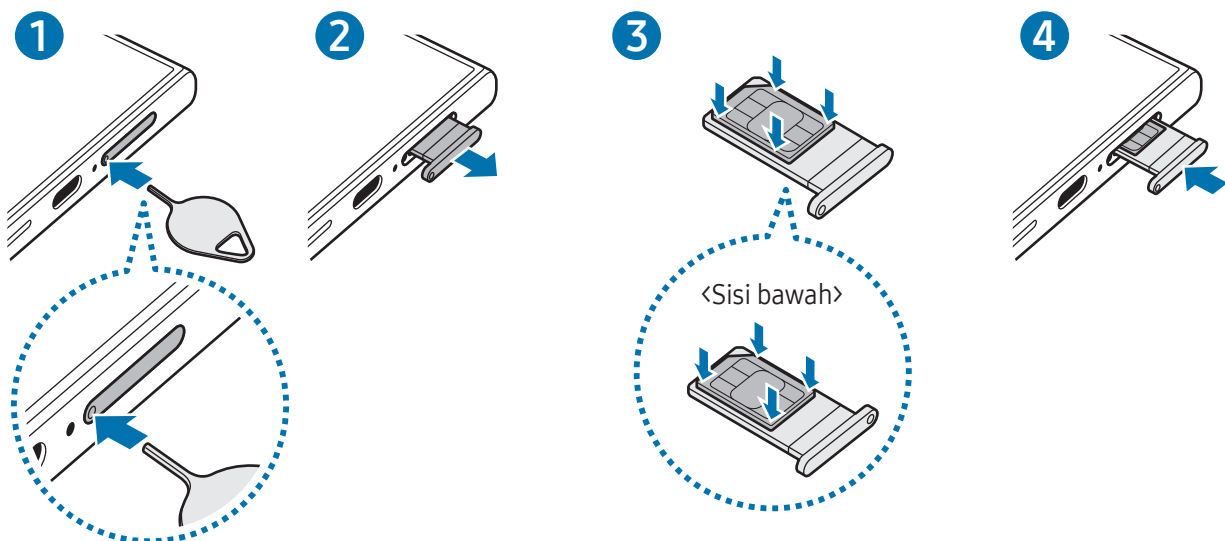

► Galaxy S24+, Galaxy S24:

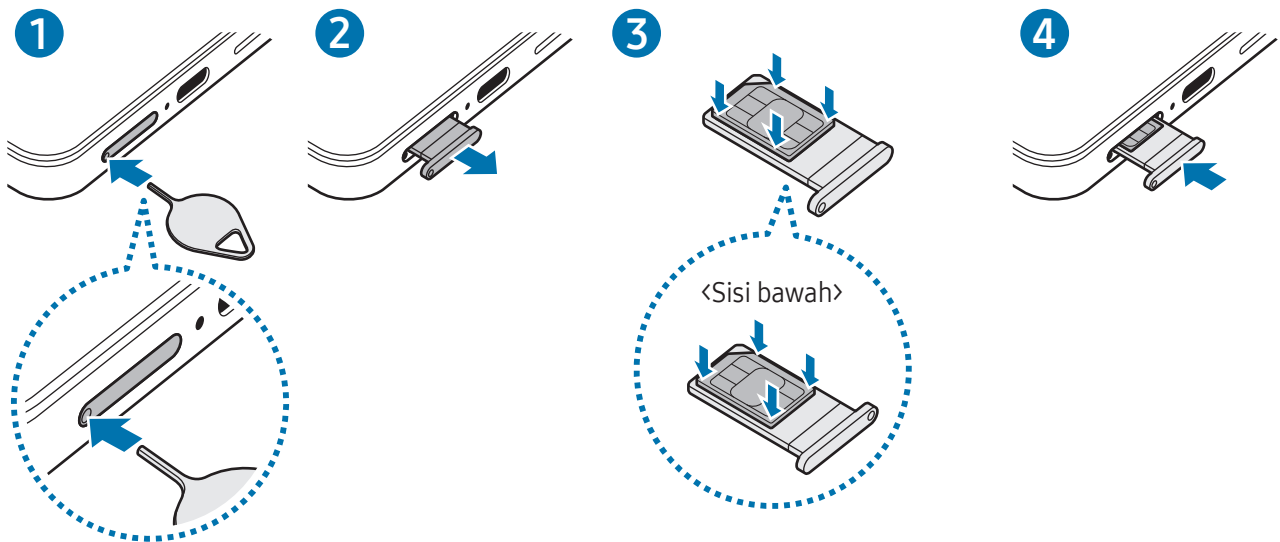

- 1 Masukkan pin ejektor ke dalam lubang di baki untuk melepas baki.
 - 2 Tarik keluar baki secara perlahan dari slot baki.
 - 3 Letakkan kartu SIM atau USIM pada bakinya dengan kontak berwarna emas menghadap ke atas, lalu tekan perlahan kartu SIM atau USIM ke dalam baki untuk mengamankannya.
 - 4 Masukkan baki kembali ke dalam slot baki.
- ❗ • Masukkan pin ejektor ke dalam **lubang di baki** untuk mengeluarkan baki.
 - Hanya gunakan kartu SIM-nano.
 - Berhati-hatilah agar kartu SIM atau USIM tidak hilang atau digunakan oleh orang lain. Samsung tidak bertanggung jawab atas segala kerusakan atau masalah yang disebabkan oleh kartu yang hilang atau dicuri.
 - Pastikan bahwa pin ejektor tegak lurus ke lubang. Jika tidak, perangkat bisa rusak.
 - Jika kartu tidak terpasang dengan kencang pada baki, kartu SIM dapat terlepas atau jatuh dari baki.
 - Perangkat dapat mengalami kerusakan jika Anda memasukkan baki ke dalam perangkat saat baki basah. Selalu pastikan baki kering.
 - Masukkan baki sepenuhnya ke dalam slot baki untuk mencegah cairan masuk ke perangkat Anda.

Mengunduh eSIM

Buka **Pengaturan** dan ketuk **Koneksi** → **Manajer SIM** → **Tambahkan eSIM**. Ketika paket seluler ditemukan, ikuti petunjuk pada layar untuk mengunduh eSIM.

Jika Anda memiliki kode QR yang diberikan oleh operator seluler Anda, buka **Pengaturan**, ketuk **Koneksi** → **Manajer SIM** → **Tambahkan eSIM** → **Pindai kode QR**, lalu pindai kode QR.

Manajer SIM

Buka **Pengaturan** dan ketuk **Koneksi** → **Manajer SIM**.

- **Kartu SIM:** Mengaktifkan kartu SIM untuk digunakan dan menyesuaikan pengaturan kartu SIM.
- **eSIM:** Mengunduh atau mengaktifkan eSIM.
- **SIM pilihan:** Mengatur penggunaan kartu SIM tertentu untuk beberapa fitur, seperti panggilan suara, ketika dua kartu diaktifkan.
- **Peralihan data:** Menyetel perangkat agar menggunakan kartu SIM lain untuk layanan data jika kartu SIM yang dipilih tidak dapat terhubung ke jaringan.
 - 📌 Anda mungkin dikenakan biaya tambahan saat menggunakan fitur ini.
- **Pengaturan SIM lainnya:** Menyesuaikan pengaturan panggilan atau eSIM.

Mengaktifkan dan menonaktifkan perangkat

- 📌 Ikuti semua peringatan dan petunjuk dari petugas resmi saat menggunakan perangkat di tempat yang membatasi penggunaan perangkat nirkabel, seperti di pesawat terbang dan rumah sakit.

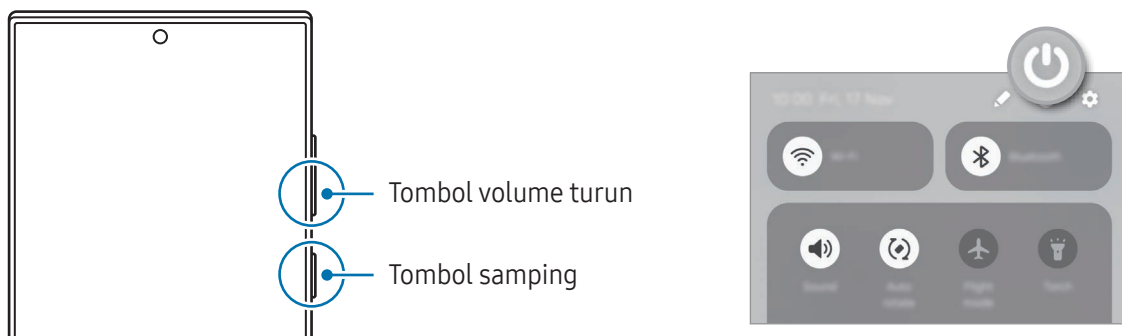

Menyalakan perangkat

Tekan dan tahan Tombol samping selama beberapa detik untuk mengaktifkan perangkat.

Mematikan perangkat

1 Untuk menonaktifkan perangkat, tekan dan tahan tombol Samping dan tombol Volume Turun secara bersamaan. Atau, buka panel notifikasi, geser ke bawah, lalu ketuk .

2 Ketuk **Daya mati**.

Untuk memulai ulang perangkat, ketuk **Mulai lagi**.



Jika Anda ingin mengatur agar perangkat mati saat Anda menekan dan menahan tombol Samping, ketuk **Pengaturan Tombol samping** dan ketuk **Menu matikan daya** di bawah **Tekan dan tahan**.

Memulai ulang secara paksa

Jika perangkat Anda berhenti beroperasi dan tidak merespons, tekan dan tahan Tombol samping serta tombol Volume Turun secara bersamaan selama lebih dari 7 detik untuk menghidupkan ulang perangkat.

Panggilan darurat dan informasi medis

Anda dapat melakukan panggilan darurat atau memeriksa informasi medis yang Anda simpan.

Tekan dan tahan tombol Samping dan tombol Volume Turun secara bersamaan, lalu ketuk **Panggilan darurat** atau **Info medis**. Atau, buka panel notifikasi, geser ke bawah, lalu ketuk  → **Panggilan darurat** atau **Info medis**.



Untuk mengelola informasi medis dan kontak darurat, buka **Pengaturan**, lalu ketuk **Keselamatan dan darurat**.

Penyiapan awal

Ketika Anda mengaktifkan perangkat untuk pertama kalinya atau setelah mereset data, ikuti petunjuk di layar untuk menyiapkan perangkat Anda.



Jika Anda tidak tersambung ke jaringan Wi-Fi, Anda mungkin tidak dapat mengatur beberapa fitur perangkat selama pengaturan awal.

Samsung account

Melalui penggunaan Samsung account, Anda dapat menggunakan berbagai layanan Samsung yang tersedia melalui perangkat seluler, TV, dan situs web Samsung.

Untuk memeriksa daftar layanan yang dapat digunakan dengan Samsung account, kunjungi account.samsung.com.

- 1 Buka **Pengaturan**, lalu ketuk **Samsung account**.
Atau, buka **Pengaturan**, lalu ketuk **Akun dan pencadangan** → **Kelola akun** → **Tambah akun** → **Samsung account**.
- 2 Masuk ke Samsung account Anda. Jika Anda tidak memiliki Samsung account, ketuk **Lupa kata sandi atau tidak memiliki akun?** → **Buat akun**.

Menemukan ID dan mengatur ulang kata sandi Anda

Jika lupa ID atau kata sandi Samsung account Anda, ketuk **Lupa kata sandi atau tidak memiliki akun?** → **Lupa ID** atau **Lupa kata sandi** pada layar masuk Samsung account. Anda dapat menemukan ID atau mengatur ulang kata sandi Anda setelah memasukkan informasi yang diminta.

Keluar dari Samsung account Anda

Saat keluar dari Samsung account Anda, data Anda, seperti kontak atau acara, juga akan dihapus dari perangkat Anda.

- 1 Buka **Pengaturan**, lalu ketuk **Akun dan pencadangan** → **Kelola akun**.
- 2 Ketuk **Samsung account** → **Profil saya**, lalu ketuk **Keluar** di bagian bawah layar.
- 3 Ketuk **Keluar**, masukkan kata sandi Samsung account Anda, lalu ketuk **OK**.

Mentransfer data dari perangkat Anda sebelumnya (Smart Switch)

Gunakan Smart Switch untuk mentransfer data dari perangkat Anda sebelumnya ke ponsel yang baru.

Buka **Pengaturan**, lalu ketuk **Akun dan pencadangan** → **Trnsfr data utk pnyiapn prngkt**.

Untuk memeriksa data yang telah di transfer, ketuk  → **Hasil transfer**.



- Fitur ini mungkin tidak didukung di beberapa perangkat atau komputer.
- Berlaku batasan. Kunjungi www.samsung.com/smartswitch untuk detail. Samsung menganggap hak cipta secara serius. Hanya transfer konten yang Anda miliki atau yang haknya Anda miliki untuk ditransfer.

Mentransfer data menggunakan kabel USB

Anda dapat menyambungkan perangkat sebelumnya ke ponsel yang baru dengan kabel USB untuk mentransfer data. Jika Anda tidak memiliki aplikasinya di perangkat lama, unduh aplikasi tersebut dari **Galaxy Store** atau **Play Store**.

- 1 Sambungkan ponsel baru Anda dan perangkat sebelumnya menggunakan kabel USB ponsel yang baru. Konektor USB mungkin diperlukan, tergantung pada perangkat sebelumnya.
- 2 Saat jendela pop-up pilihan aplikasi muncul, ketuk **Smart Switch** → **Terima data**.
- 3 Pada perangkat sebelumnya, ketuk **Izinkan**. Ponsel baru Anda akan mengenali perangkat sebelumnya, dan daftar data yang dapat Anda transfer akan muncul.
- 4 Di ponsel yang baru, pilih satu pilihan yang Anda inginkan, ketuk **Lanjut**, lalu ikuti petunjuk pada layar untuk mentransfer data.



Jangan mencabut kabel USB dari perangkat ketika Anda mentransfer file. Hal tersebut dapat menyebabkan data hilang atau perangkat rusak.



Mentransfer data meningkatkan konsumsi daya baterai perangkat Anda. Pastikan perangkat Anda terisi cukup sebelum mentransfer data. Jika daya baterai rendah, transfer data dapat terhenti.

Mentransfer data secara nirkabel

Mentransfer data dari perangkat sebelumnya ke ponsel yang baru secara nirkabel melalui Wi-Fi Direct.

- 1 Pada perangkat sebelumnya, buka **Smart Switch**.
Jika Anda tidak memiliki aplikasinya, unduh aplikasi tersebut dari **Galaxy Store** atau **Play Store**.
- 2 Pada ponsel Anda yang baru, buka **Pengaturan**, lalu ketuk **Akun dan pencadangan** → **Trnsfr data utk pnyiapn prngkt**.
- 3 Letakkan perangkat berdekatan satu sama lain.
- 4 Pada perangkat sebelumnya, ketuk **Kirim data** → **Nirkabel**.
- 5 Pada ponsel Anda yang baru, ketuk **Terima data**, pilih sistem operasi perangkat Anda sebelumnya, lalu ketuk **Nirkabel**.
- 6 Pada perangkat sebelumnya, ketuk **Sambungkan**.
- 7 Di ponsel yang baru, pilih satu pilihan yang Anda inginkan, ketuk **Lanjut**, lalu ikuti petunjuk pada layar untuk mentransfer data.

Mentransfer data cadangan

Cadangkan data dari perangkat sebelumnya ke komputer, Samsung Cloud, atau penyimpanan eksternal dan mengimpor data ke ponsel Anda yang baru. Kunjungi www.samsung.com/smartswitch untuk informasi lebih lanjut.

Mengenali layar

Mengontrol layar

Mengetuk

Ketuk pada layar.

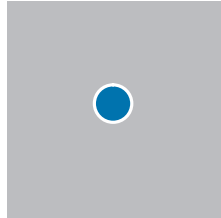

Sentuh dan tahan

Sentuh dan tahan layar selama kurang lebih 2 detik.

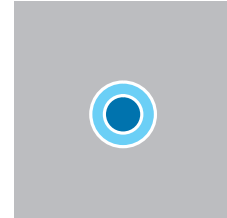

Menyeret

Sentuh dan tahan item dan seret ke posisi target.

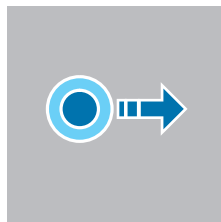

Mengetuk dua kali

Ketuk layar dua kali.

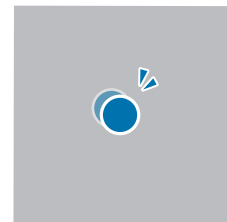

Menggeser

Geser ke atas, ke bawah, ke kiri, atau ke kanan.

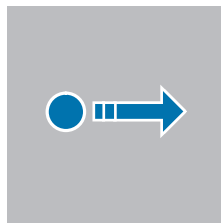

Membentangkan dan mencubit

Bentangkan dua jari atau lakukan gerakan mencubit pada layar.

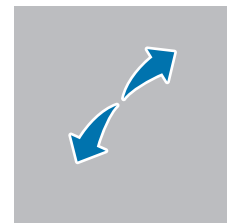

- Jangan biarkan layar sentuh bersentuhan dengan perangkat listrik lainnya. Pelepasan daya elektrostatik dapat menyebabkan layar sentuh tidak berfungsi dengan baik.
- Untuk menghindari kerusakan pada layar, jangan ketuk dengan benda tajam atau menekan dengan jari Anda atau benda lain terlalu kuat.
- Disarankan untuk tidak menggunakan gambar diam pada sebagian atau seluruh layar dalam waktu yang lama. Melakukannya dapat menyebabkan bayangan pengiring (burn-in layar) atau ghosting.



Perangkat mungkin tidak mengenali input sentuhan di dekat tepian layar, karena itu berada di luar area input sentuhan.

Bilah Navigasi (tombol layar)

Saat Anda menghidupkan layar, tombol layar akan muncul pada bilah navigasi di bagian bawah layar. Tombol layar diatur ke tombol terbaru, tombol Depan, dan tombol Kembali secara default. Fungsi tombol-tombol ini dapat berubah sesuai dengan aplikasi yang sedang digunakan atau berdasarkan lingkungan penggunaan.

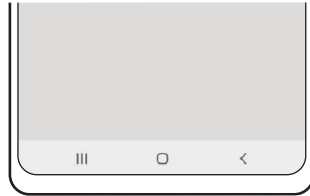

Tombol	Fungsi
	Terbaru
○	Home
<	Kembali

Menyembunyikan bilah navigasi

Lihat file atau gunakan aplikasi pada layar yang lebih lebar dengan menyembunyikan bilah navigasi.

Buka **Pengaturan**, lalu ketuk **Tampilan** → **Bilah navigasi** → **Gestur usap**.

Home screen dan layar Aplikasi

Home screen adalah titik awal untuk mengakses semua fitur perangkat. Layar ini menampilkan widget, pemintas ke aplikasi, dan lainnya.

Layar Aplikasi menampilkan beberapa ikon untuk semua aplikasi, termasuk aplikasi yang baru diinstal.

Beralih antara Home screen dan layar Aplikasi

Pada Home screen, geser ke atas untuk membuka layar Aplikasi.

Untuk kembali ke Home screen, geser ke atas atau ke bawah pada layar Aplikasi. Selain itu, ketuk tombol Depan (○) atau tombol Kembali (<).

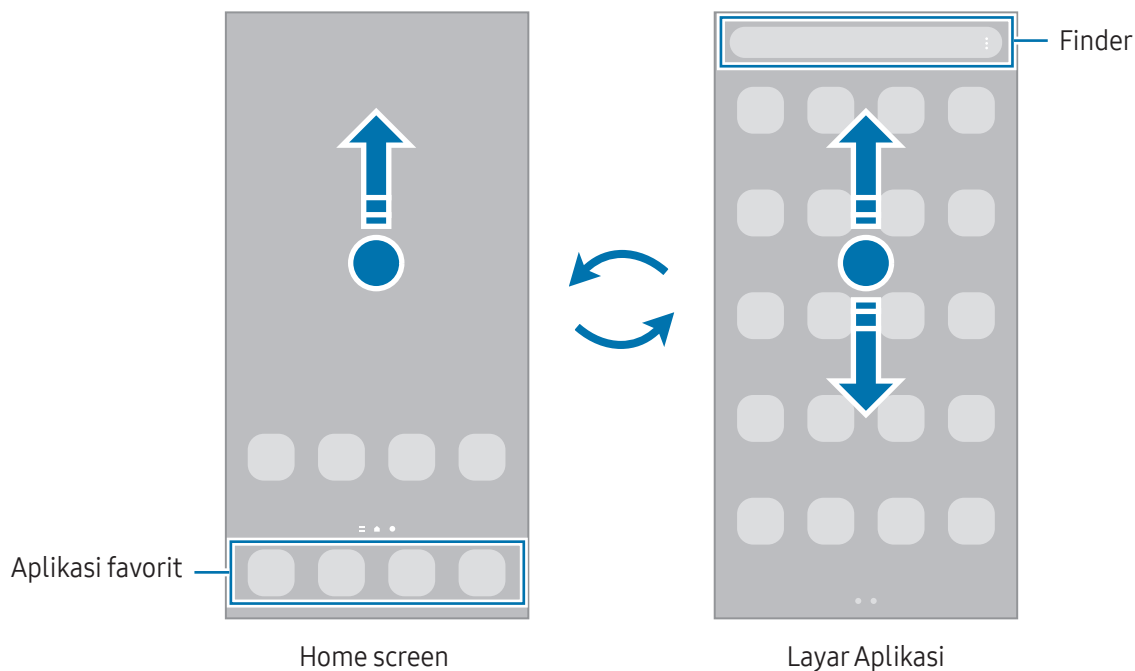

Jika menambahkan tombol Aplikasi pada Home screen, Anda dapat membuka layar Aplikasi dengan mengetuk tombol tersebut. Pada Home screen, sentuh dan tahan area kosong, ketuk **Pengaturan**, lalu ketuk tombol **Tampilkan tombol Layar aplikasi di Layar depan** untuk mengaktifkannya. Tombol Aplikasi akan ditambahkan di bagian bawah Home screen.



Mengedit Home screen

Pada Home screen, sentuh dan tahan area kosong atau cubit dengan jari untuk mengakses pilihan pengeditan. Anda dapat mengatur wallpaper, menambahkan widget, dan banyak lagi. Anda juga dapat menambahkan, menghapus, atau menyusun ulang panel Home screen.

- Menambahkan panel: Geser ke kiri, lalu ketuk **+**.
- Memindahkan panel: Seret pratinjau panel ke lokasi baru.
- Menghapus panel: Ketuk **🗑️** pada panel.

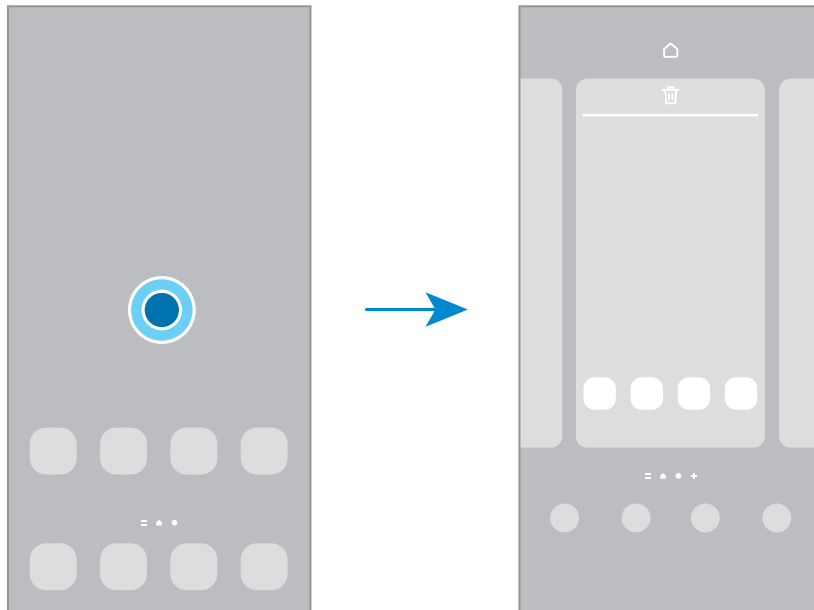

- **Wallpaper dan gaya:** Mengubah pengaturan wallpaper untuk Home screen dan layar terkunci.
- **Tema:** Mengubah tema perangkat. Elemen antarmuka visual, seperti warna, ikon, dan wallpaper, akan berubah tergantung tema terpilih.
- **Widget:** Widget adalah aplikasi kecil yang meluncurkan fitur aplikasi tertentu untuk memberikan informasi dan akses mudah pada Home screen Anda. Pilih widget, lalu ketuk **Tambah**. Widget akan ditambahkan ke Home screen.
- **Pengaturan:** Mengonfigurasi pengaturan Home screen, seperti tata letak layar.

Menampilkan semua aplikasi pada Home screen

Tanpa harus menggunakan layar Aplikasi terpisah, Anda dapat mengatur perangkat agar menampilkan semua aplikasi pada Home screen. Pada Home screen, sentuh dan tahan area kosong, lalu ketuk **Pengaturan** → **Tata letak Layar depan** → **Hanya Layar depan** → **Gunakan**.

Membuka Finder

Mencari konten di perangkat.

- 1 Pada layar Aplikasi, ketuk **Cari**.
- 2 Masukkan kata kunci.
Pencarian aplikasi dan konten di perangkat Anda akan dilakukan.
Jika Anda mengetuk  pada keyboard, Anda dapat mencari konten lainnya.

Memindahkan item

Seret item ke lokasi yang baru. Untuk memindahkan item ke panel lain, seret ke samping layar. Apabila Anda menyentuh dan menahan item lalu mengetuk **Pilih**, Anda dapat memilih lebih banyak item dan memindahkan mereka secara bersamaan.

Untuk menambahkan pintasan ke aplikasi pada Home screen, sentuh dan tahan item pada layar Aplikasi, lalu ketuk **Tambah ke Depan**. Pintasan ke aplikasi akan ditambahkan pada Home screen.

Anda juga dapat memindahkan aplikasi yang sering digunakan ke area pemintas di bagian bawah Home screen.

Membuat folder

Pada Home screen atau layar Aplikasi, seret aplikasi ke atas aplikasi lain.

Folder baru yang memuat aplikasi terpilih akan dibuat. Ketuk **Nama folder**, lalu masukkan nama folder.

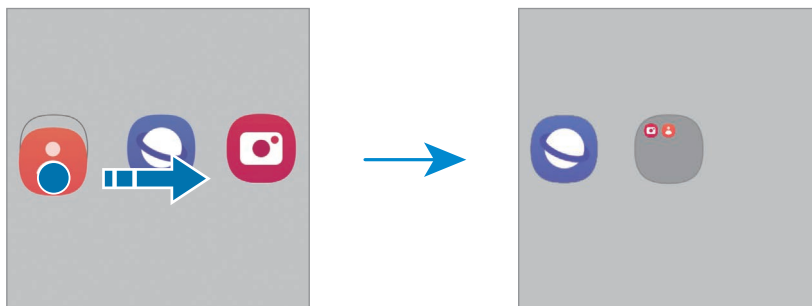

- Menambahkan aplikasi lain

Ketuk **+** pada folder. Centang aplikasi yang akan ditambahkan, lalu ketuk **Selesai**. Anda juga dapat menambahkan aplikasi dengan cara menyeretnya ke dalam folder.

- **Memindahkan aplikasi dari folder**
Seret aplikasi ke lokasi yang baru.
- **Menghapus folder**
Sentuh dan tahan folder, lalu ketuk **Hapus folder**. Hanya folder yang dipilih yang akan dihapus. Aplikasi folder akan diubah lokasinya ke layar Aplikasi.

Panel tepi

Anda dapat mengakses aplikasi dan fitur favorit Anda dari Panel tepi.

Seret gagang Panel tepi ke arah tengah layar.

Jika gagang Panel tepi tidak terlihat, buka **Pengaturan**, ketuk **Tampilan**, lalu ketuk tombol **Panel Edge** untuk mengaktifkannya.

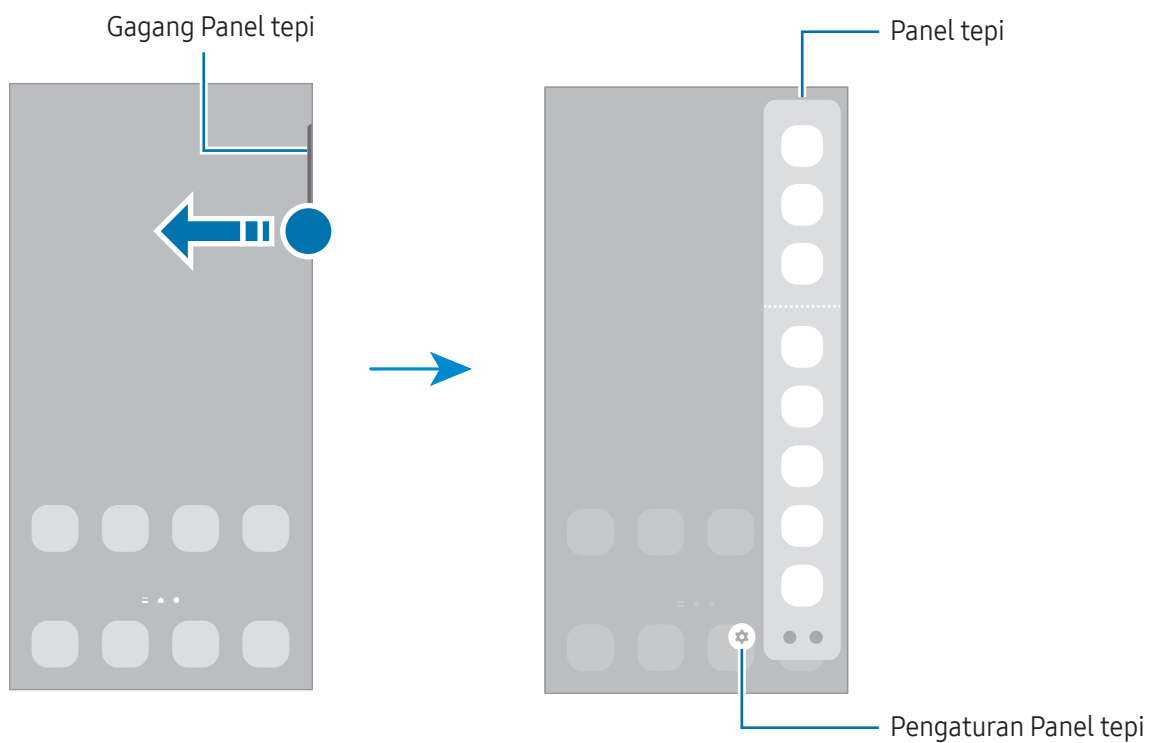

Layar kunci

Menekan Tombol Samping akan mematikan layar dan menguncinya. Juga, layar akan dimatikan dan terkunci secara otomatis jika perangkat tidak digunakan selama jangka waktu yang ditentukan.

Untuk membuka kunci layar, geser ke arah mana pun ketika layar aktif.

Jika layar mati atau Always On Display aktif, tekan tombol Samping atau ketuk layar dua kali. Untuk informasi lebih lanjut tentang Always On Display, lihat [Always On Display](#).

Mengedit pintasan

Anda dapat mengubah pintasan di bagian bawah layar yang terkunci ke aplikasi atau fitur lain yang Anda inginkan.

Sentuh dan tahan pada layar yang terkunci, ketuk ikon pintasan, pilih aplikasi atau fitur yang Anda inginkan, lalu ketuk **Selesai**.

Mengubah metode kunci layar

Untuk mengubah metode penguncian layar, buka **Pengaturan**, ketuk **Layar kunci dan AOD** → **Tipe kunci layar**, lalu pilih metode.



Saat mengatur pola, PIN, kata sandi, atau data biometrik Anda untuk metode kunci layar, Anda dapat melindungi informasi pribadi dengan mencegah orang lain mengakses perangkat Anda. Setelah mengatur metode kunci layar, perangkat akan mengharuskan kode buka kunci kapan pun membuka kunci layar.



Anda dapat mengatur agar perangkat menjalankan reset pabrik jika Anda salah memasukkan kode buka kunci beberapa kali berturut-turut dan mencapai batas percobaan. Buka **Pengaturan**, ketuk **Layar kunci dan AOD** → **Pengaturan kunci pengaman**, buka kunci layar menggunakan metode kunci layar bawaan, dan ketuk tombol **Reset pabrik otomatis** untuk mengaktifkannya.

Ikon indikator

Ikon indikator muncul pada bilah status di bagian atas layar. Ikon yang tercantum di tabel merupakan yang paling umum.

Ikon	Arti
	Tidak ada sinyal
	Kekuatan sinyal
	Roaming (di luar area layanan normal)

Ikon	Arti
	Jaringan GPRS terhubung
	Jaringan EDGE terhubung
	Jaringan UMTS terhubung
	Jaringan HSDPA terhubung
	Jaringan HSPA+ terhubung
	Jaringan LTE terhubung
	Jaringan 5G terhubung
	Jaringan LTE yang terhubung dalam jaringan LTE yang mencakup jaringan 5G
	Wi-Fi terhubung
	Fitur Bluetooth diaktifkan
	S Pen tersambung/terputus
	Tingkat daya baterai S Pen
	Layanan lokasi digunakan
	Panggilan sedang berlangsung
	Panggilan tak terjawab
	Pesan teks atau multimedia baru
	Alarm diaktifkan
	Mode senyap/Mode getar
	Mode pesawat diaktifkan
	Terjadi kesalahan atau butuh perhatian
	Pengisian daya baterai/Tingkat daya baterai



- Bilah status mungkin tidak muncul di bagian atas layar pada beberapa aplikasi. Untuk menampilkan bilah status, seret ke bawah dari atas layar.
- Beberapa ikon indikator hanya muncul ketika Anda membuka panel notifikasi.
- Ikon indikator mungkin tampil berbeda tergantung pada operator seluler atau model.

Panel notifikasi

Saat Anda menerima notifikasi baru, ikon indikator muncul di bilah status. Untuk memeriksa informasi selengkapnya tentang ikon, buka panel notifikasi dan lihat detailnya.

Untuk membuka panel notifikasi, seret bilah status ke bawah. Untuk menutup panel notifikasi, geser ke atas pada layar.

Anda dapat menggunakan fungsi berikut pada panel notifikasi.

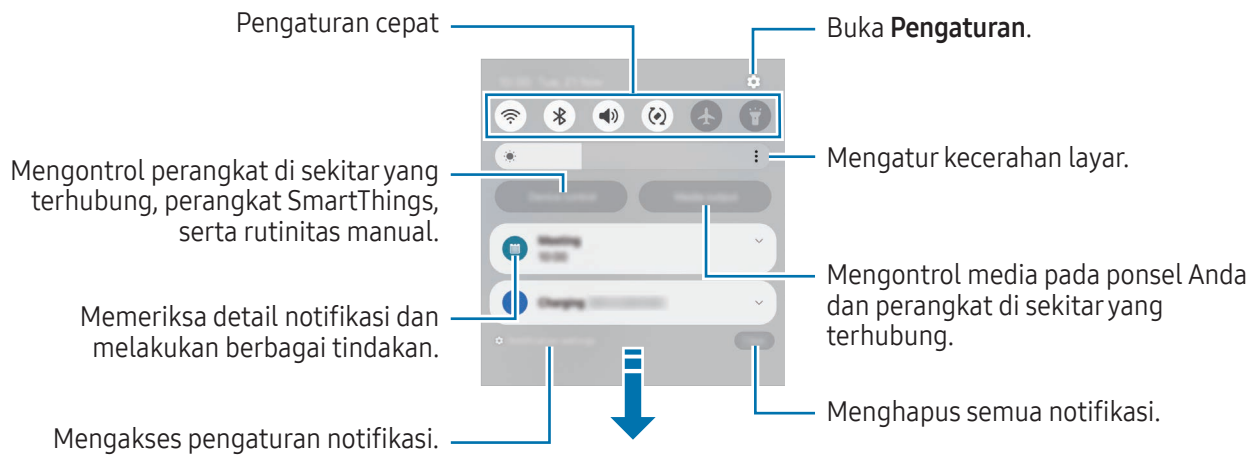

Menggunakan panel pengaturan cepat

Geser ke bawah panel notifikasi untuk membuka panel pengaturan cepat.

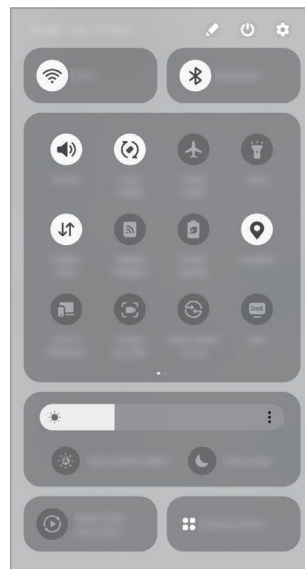

Ketuk tiap-tiap tombol untuk mengaktifkan atau menonaktifkan fitur tertentu. Untuk mengakses pengaturan yang lebih detail, ketuk teks di tombol atau sentuh dan tahan tombol.

Untuk mengedit tombol, ketuk  → **Edit**.

Mengontrol pemutaran media

Mengontrol media pada ponsel Anda dan perangkat di sekitar yang terhubung di panel notifikasi.

- 1 Buka panel notifikasi dan ketuk **Output media**.
- 2 Ketuk ikon pada pengontrol untuk mengontrol pemutaran.

Mengontrol perangkat di sekitar

Luncurkan dan kontrol perangkat terdekat yang terhubung, perangkat SmartThings yang sering digunakan, serta rutinitas manual pada panel notifikasi.

- 1 Buka panel notifikasi dan ketuk **Kntrl prngkt**.
Perangkat terdekat yang terhubung, perangkat SmartThings, serta rutinitas manual akan ditampilkan.
- 2 Pilih perangkat terdekat atau perangkat SmartThings untuk mengontrolnya, atau pilih rutinitas manual untuk meluncurkannya.

Tangkapan layar dan rekaman layar

Tangkapan layar

Menangkap tangkapan layar saat menggunakan perangkat dan menulis, menggambar, memotong, atau membagikan layar yang ditangkap. Anda dapat menangkap layar yang sedang dibuka dan area yang dapat digulir.

Cara menangkap tangkapan layar



Gunakan metode berikut untuk menangkap tangkapan layar. Anda dapat memeriksa tangkapan layar yang ditangkap di **Galeri**.

- Tangkapan tombol
Tekan tombol Samping dan tombol Volume Turun secara bersamaan.
- Tangkapan geser
Dengan ujung tangan Anda, geser ke kiri atau ke kanan pada layar.
Jika fitur menangkap tangkapan layar dengan menggeser tidak diaktifkan, buka **Pengaturan**, ketuk **Fitur lanjutan** → **Gerakan dan gestur**, lalu ketuk tombol **Usapkan telapak tangan untuk mengambil** untuk mengaktifkannya.

 Tidak memungkinkan mengambil tangkapan layar selagi menggunakan beberapa aplikasi dan fitur.

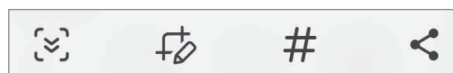
Setelah menangkap tangkapan layar, gunakan opsi berikut pada bilah alat di bagian bawah layar:



- : Tangkap konten saat ini dan konten yang tersembunyi pada halaman yang memanjang, seperti halaman web. Saat Anda mengetuk , layar secara otomatis akan bergulir ke bawah dan lebih banyak konten akan ditangkap.
- : Menulis atau menggambar pada tangkapan layar atau memotong bagian dari tangkapan layar. Anda dapat memeriksa gambar yang dipangkas di **Galeri**.
- **#**: Menambahkan tag ke tangkapan layar. Untuk mencari tangkapan layar menggunakan tag, ketuk **Q** dan ketuk bar pencarian di **Galeri**. Anda dapat mengakses daftar tag dan mencari tangkapan layar yang diinginkan.





- : Berbagi tangkapan layar dengan orang lain.



Jika pilihan tersebut tidak terlihat pada layar yang ditangkap, buka **Pengaturan**, ketuk **Fitur lanjutan** → **Gambar layar dan rekaman layar**, lalu ketuk tombol **Tmplkn bilah alat stlh merekam** untuk mengaktifkannya.

Merekam Layar

Merekam layar saat menggunakan perangkat Anda.

- 1 Buka panel notifikasi, geser ke bawah, lalu ketuk  (**Perekam layar**).
- 2 Pilih pengaturan suara dan ketuk **Mulai merekam**.
Setelah hitung mundur, perekaman akan dimulai.
 - Untuk menulis atau menggambar pada layar, ketuk .
 - Untuk menampilkan pointer S Pen di layar, ketuk . Anda dapat menggunakan fitur ini hanya saat S Pen dilepas dari perangkat. (Galaxy S24 Ultra)
 - Untuk merekam layar dengan lapisan video Anda sendiri, ketuk .
- 3 Bila Anda selesai merekam video, ketuk .
Anda dapat memeriksa video di **Galeri**.





Untuk mengubah pengaturan perekam layar, buka **Pengaturan** dan ketuk **Fitur lanjutan** → **Gambar layar dan rekaman layar**.

Memasukkan teks

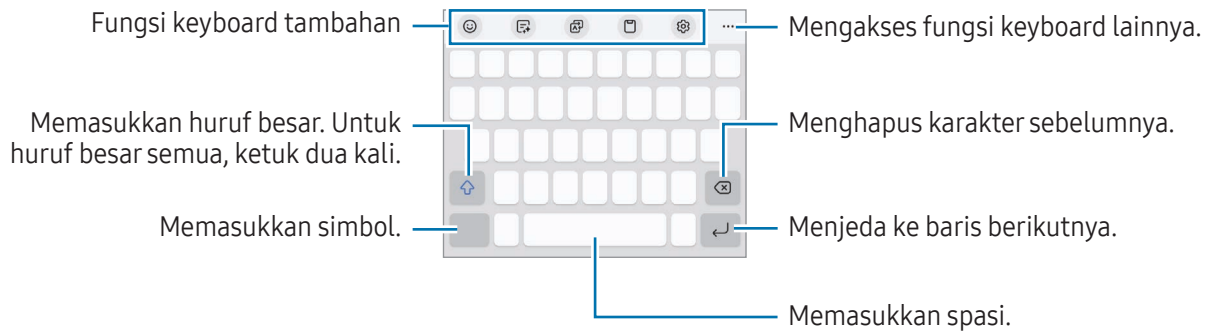

Tata letak keyboard

Keyboard muncul secara otomatis saat Anda memasukkan teks.



 Entri teks tidak didukung dalam beberapa bahasa. Untuk memasukkan teks, Anda harus mengubah bahasa masukan ke salah satu bahasa yang didukung.

Mengubah bahasa masukan

Ketuk  → **Bahasa dan tipe** → **Kelola bahasa input**, lalu pilih bahasa yang ingin digunakan. Jika Anda memilih dua bahasa atau lebih, Anda dapat beralih di antara bahasa masukan dengan mengetuk .



Untuk mengubah jenis keyboard, ketuk  → **Bahasa dan tipe**, pilih bahasa, kemudian pilih jenis keyboard yang Anda inginkan.

 Pada keyboard **3 x 4**, satu tombol memiliki tiga atau empat karakter. Untuk memasukkan karakter, ketuk tombol terkait berulang kali hingga karakter yang diinginkan muncul.

Menggunakan tombol keyboard





Anda dapat mengganti metode masukan teks dengan mengetuk tombol keyboard di bilah navigasi.

Untuk mengubah tombol keyboard di bilah navigasi, sentuh dan tahan tombol keyboard lalu pilih opsi yang Anda inginkan.





-  : Memasukkan teks dengan suara.
-  : Mengganti keyboard.

 Jika tombol keyboard tidak muncul pada bilah navigasi, buka **Pengaturan**, ketuk **Manajemen umum** → **Daftar dan default keyboard**, lalu ketuk **Tombol keyboard di bilah navigasi** untuk mengaktifkannya.

Fungsi keyboard tambahan



-  : Memasukkan emoji, stiker, dan lainnya. Anda juga dapat memasukkan stiker emoji yang tampak seperti Anda. Lihat [Menggunakan stiker emoji AR di chat](#) untuk informasi lebih lanjut.
-  : Ubah gaya penulisan, dapatkan saran ejaan dan tata bahasa, serta terjemahkan pesan di aplikasi obrolan dan pesan teks yang dipilih.
-  : Menerjemahkan teks dan memasukkannya.
-  : Menambahkan item dari papan klip.
-  : Mengubah pengaturan keyboard.

Ketuk  untuk menggunakan fungsi keyboard lainnya.

-  : Beralih ke mode tulisan tangan.
-  : Ganti ke mode operasi dengan satu tangan.
-  : Mengubah mode keyboard.
-  : Mengidentifikasi teks dari dokumen atau gambar dan memasukkannya.
-  : Mengedit daftar fungsi keyboard.



 Beberapa fitur mungkin tidak tersedia tergantung pada operator seluler atau modelnya.

Menyalin dan menempel

- 1 Sentuh dan tahan teks.
- 2 Seret  atau  untuk memilih teks yang diinginkan, atau ketuk **Pilih semua** untuk memilih semua teks.
- 3 Ketuk **Salin** atau **Potong**.
Teks yang dipilih disalin ke papan klip.
- 4 Sentuh dan tahan tempat Anda ingin memasukkan teks dan ketuk **Tempel**.
Untuk menempel teks yang sebelumnya telah disalin, ketuk **Papan klip** dan pilih teks.

Mengeskrak teks

Ketika menggunakan beberapa aplikasi, seperti aplikasi **Galeri** atau **Kamera**, Anda dapat mengekstrak teks dari gambar dan menggunakan perintah, seperti menyalin atau membagikan. Beberapa tindakan di bawah ini adalah contoh ekstraksi teks di aplikasi **Galeri**.

- 1 Ketika memeriksa gambar di aplikasi **Galeri**, ketuk .
Ikon  hanya muncul ketika terdapat teks yang dapat diekstrak.
- 2 Pilih area untuk mengesktrak teks.

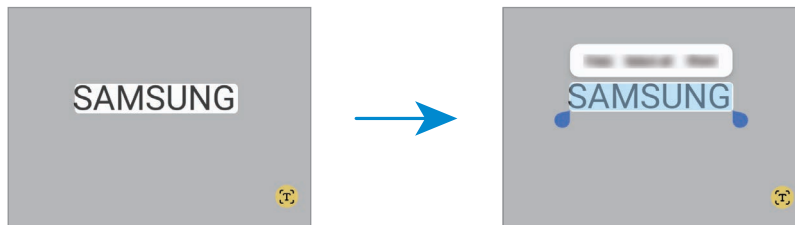

- 3 Pilih pilihan yang Anda inginkan.

Aplikasi dan fitur

Menginstal atau menghapus instalasi aplikasi

Galaxy Store

Beli dan unduh aplikasi. Anda dapat mengunduh aplikasi khusus untuk perangkat Samsung Galaxy.

Buka aplikasi **Store**. Jelajahi aplikasi menurut kategori atau ketuk **Q** untuk mencari dengan kata kunci.



- Aplikasi ini belum tentu tersedia, tergantung pada operator seluler atau model.
- Untuk mengubah pengaturan pembaruan otomatis, ketuk **Menu** →  → **Otomatis perbarui aplikasi**, lalu pilih salah satu pilihan.

Play Store

Beli dan unduh aplikasi.

Buka aplikasi **Play Store**. Jelajahi aplikasi menurut kategori atau cari aplikasi dengan kata kunci.



- Untuk mengubah pengaturan pembaruan otomatis, ketuk ikon akun Anda, ketuk **Setelan** → **Preferensi jaringan** → **Update otomatis aplikasi**, lalu pilih satu opsi.

Mengelola aplikasi

Menghapus instalasi atau menonaktifkan aplikasi

Sentuh dan tahan aplikasi dan pilih suatu pilihan.

- **Hapus instalasi:** Menghapus instalasi aplikasi yang diunduh.
- **Nonaktifkan:** Menonaktifkan aplikasi default terpilih yang tidak dapat dihapus instalannya dari perangkat.



- Tidak semua aplikasi mendukung fitur ini.

Mengaktifkan aplikasi

Buka **Pengaturan**, ketuk **Aplikasi** →  → **Dinonaktifkan** → **OK**, pilih suatu aplikasi, lalu ketuk **Aktifkan**.

Mengatur izin aplikasi

Agar beberapa aplikasi beroperasi dengan benar, aplikasi mungkin memerlukan izin untuk mengakses atau menggunakan informasi pada perangkat Anda.

Untuk mengakses pengaturan izin aplikasi Anda, buka **Pengaturan** dan ketuk **Aplikasi**. Pilih aplikasi dan ketuk **Izin**. Anda dapat memeriksa daftar izin aplikasi dan mengubah izinnya.

Untuk memeriksa atau mengubah pengaturan izin aplikasi berdasarkan kategori izin, buka **Pengaturan**, lalu ketuk **Aplikasi** → **Manajer izin**. Pilih item dan pilih aplikasi.



Jika Anda tidak memberikan izin kepada aplikasi, fitur dasar aplikasi mungkin tidak berfungsi dengan benar.

S Pen (Galaxy S24 Ultra)

Menggunakan S Pen

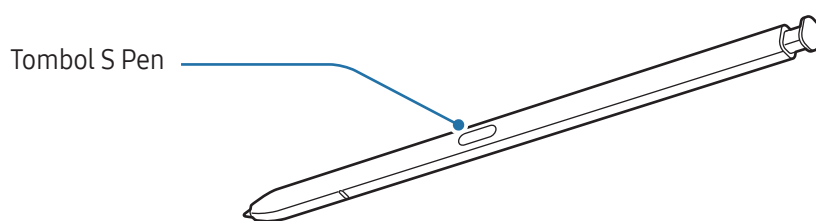

- Jangan membengkokkan atau menekan S Pen secara berlebihan selagi menggunakannya. S Pen atau ujungnya mungkin cacat.
- Jangan menekan layar dengan kuat menggunakan S Pen. Ujung pena dapat cacat.



- Jika ada magnet di dekat perangkat, beberapa tindakan S Pen, seperti mengisi daya atau mengetuk layar sentuh, mungkin tidak berfungsi.
- Bahkan jika daya S Pen benar-benar kosong, Anda dapat menggunakan fitur S Pen lain, seperti mengetuk layar sentuh atau fitur Perintah udara.
- Jika Anda menggunakan S Pen pada sudut tajam di layar, perangkat mungkin tidak mengenali tindakan S Pen.
- Jika slot S Pen kemasukan air, hilangkan air dari slot sebelum menggunakannya.
- Jika S Pen tidak berfungsi dengan baik, bawa ke Service Center Samsung atau pusat layanan resmi.

Melepaskan S Pen

Tekan ujung S Pen untuk melepaskannya. Lalu, tarik S Pen dari slot. Untuk menyimpan S Pen, masukkan kembali ke slot dan tekan sampai benar-benar masuk.

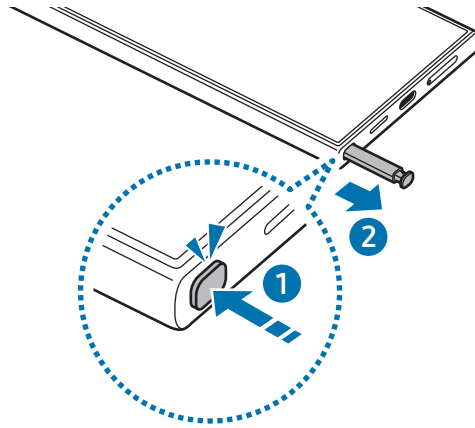

Jika Anda ingin mengatur tindakan tertentu untuk dilakukan saat Anda melepaskan S Pen, buka **Pengaturan**, ketuk **Fitur lanjutan** → **S Pen** → **Saat S Pen dilepas**, dan pilih satu pilihan.

Mengisi daya S Pen

S Pen harus diisi daya sebelum Anda dapat mengontrol aplikasi secara jarak jauh dengan menggunakan tombol S Pen.

Saat Anda memasukkan S Pen ke slot, pengisian daya akan dimulai.

Jika fitur Tindakan udara dinonaktifkan, S Pen hanya akan diisi daya saat perangkat diisi daya.

Izinkan beberapa S Pen

Buka **Pengaturan**, ketuk **Fitur lanjutan** → **S Pen** → **Pengaturan S Pen lainnya**. Ketuk **Izinkan beberapa S Pen** untuk mengaktifkannya.



Tindakan udara

(Mengontrol aplikasi dari jarak jauh menggunakan S Pen)

Kontrol aplikasi dari jarak jauh dengan S Pen yang tersambung dengan perangkat Anda melalui Bluetooth Low Energy (BLE).

Misalnya, Anda dapat membuka aplikasi seperti kamera dengan menekan tombol S Pen dan menahannya. Selain itu, saat menggunakan aplikasi kamera, Anda dapat mengambil foto dengan menekan tombol satu kali. Saat memutar musik, Anda dapat menaikkan volume dengan mengangkat S Pen sambil menekan dan menahan tombol S Pen dan mengurangi volume jika menurunkannya.



- Daya S Pen harus diisi sebelum Anda dapat menggunakan fitur tindakan Air. Lihat [Mengisi daya S Pen](#) untuk informasi lebih lanjut.
- Saat Anda melepaskan S Pen dari slotnya, ikon  akan tampil pada bilah status. Jika S Pen tidak terisi daya atau jauh dari perangkat, atau jika ada hambatan atau ada gangguan eksternal antara S Pen dan perangkat, S Pen akan terputus dari perangkat dan ikon akan berubah abu-abu (). Untuk menggunakan fitur tindakan Udara lagi, sambungkan S Pen dengan perangkat dengan memasukkan S Pen ke dalam slotnya.

Mengambil foto dengan S Pen

Meskipun Anda mengambil foto dengan perangkat Anda dari jarak jauh, Anda dapat mengambil foto dengan menekan tombol S Pen tanpa mengatur pewaktu.

- 1 Buka **Pengaturan**, ketuk **Fitur lanjutan** → **S Pen** → **Tindakan udara**, lalu ketuk tombol untuk mengaktifkan fitur tersebut.
- 2 Buka aplikasi **Kamera**.
- 3 Tekan tombol S Pen satu kali untuk mengambil foto.
 - Untuk mengambil beberapa foto, tekan dan tahan tombol S Pen.
 - Untuk mengubah mode pemotretan, gerakkan S Pen ke kiri atau ke kanan sambil menekan dan menahan tombol S Pen.
 - Untuk beralih antara kamera, tekan tombol S Pen dua kali.

Mengubah aplikasi atau fitur yang digunakan

Mengubah aplikasi, fitur, atau tindakan yang ingin Anda gunakan dengan fitur S Pen ini. Buka **Pengaturan** dan ketuk **Fitur lanjutan** → **S Pen** → **Tindakan udara**.



Mengatur ulang S Pen

Jika S Pen memiliki masalah koneksi atau S Pen sering terputus, atur ulang S Pen dan sambungkan kembali.

Masukkan S Pen ke dalam slot. Kemudian, buka **Pengaturan** dan ketuk **Fitur lanjutan** → **S Pen** →  → **Reset S Pen**.



- Anda hanya dapat membuat sambungan untuk S Pen yang diizinkan oleh Samsung yang mendukung Bluetooth Low Energy (BLE).
- Jangan lepaskan S Pen dari perangkat saat masih tersambung. Jika hal tersebut dilakukan, proses akan terhenti.



Perintah udara

(Meluncurkan fitur dan aplikasi S Pen secara langsung)

Perintah udara adalah menu yang menyediakan fitur S Pen dan akses langsung ke aplikasi yang sering digunakan.

Ketuk ikon Perintah udara () dengan S Pen untuk membuka panel Perintah udara dan pilih fungsi atau aplikasi yang Anda inginkan.

Ketika menggunakan aplikasi yang mendukung fitur tindakan Udara, Anda dapat memeriksa tindakan yang tersedia pada setiap aplikasi dengan mengarahkan S Pen pada ikon perintah Udara.

Untuk memindahkan ikon perintah Udara (), seret () ke lokasi baru. Untuk menghapus ikon, seret () ke **Hapus** di bagian bawah layar.



Jika Ikon perintah Udara tidak muncul di layar, buka **Pengaturan**, ketuk **Fitur lanjutan** → **S Pen** → **Perintah udara**, lalu ketuk tombol **Tampilkan ikon Perintah udara** untuk mengaktifkannya. Jika Anda menyalakan sakelar **Buka Perintah udara dg tmbl Pena**, Anda dapat membuka panel Perintah udara dengan mengarahkan S Pen ke atas layar dan tekan tombol S Pen.

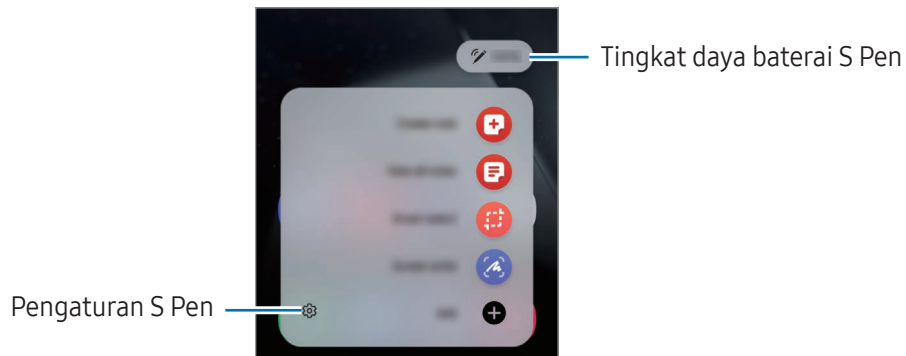





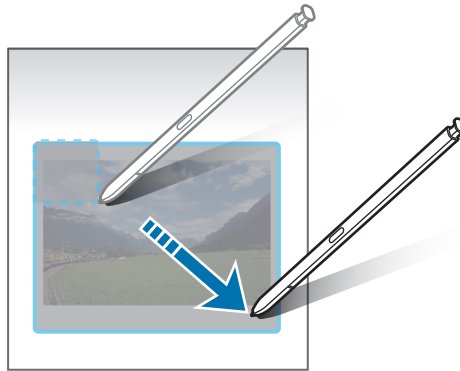

- **Buat catatan:** Membuat catatan di jendela pop-up. Anda juga dapat meluncurkan fitur ini dengan mengetuk layar dua kali sambil menekan dan menahan tombol S Pen. Lihat [Samsung Notes](#) untuk informasi lebih lanjut.
- **Lihat semua catatan:** Mengakses semua catatan di aplikasi **Samsung Notes**.
- **Pilih cerdas:** Gunakan S Pen untuk memilih area dan melakukan tindakan, seperti berbagi dan menyimpan. Lihat [Pilih cerdas](#) untuk informasi lebih lanjut.
- **Tulisan layar:** Menangkap tangkapan layar untuk menulis atau menggambar pada mereka atau memotong suatu area dari gambar yang diambil. Anda juga dapat menangkap konten saat ini dan konten yang tersembunyi pada halaman yang memanjang, seperti halaman web. Lihat [Tulisan layar](#) untuk informasi lebih lanjut.
- **Bixby Vision:** Gunakan fitur Bixby Vision untuk mencari gambar yang mirip, mendeteksi dan menerjemahkan teks, dan banyak lagi. Lihat [Bixby Vision](#) untuk informasi lebih lanjut.
- **Terjemahkan:** Arahkan S Pen di atas kata yang ingin diterjemahkan. Lihat [Terjemahkan](#) untuk informasi lebih lanjut.
- **Perbesar:** Arahkan S Pen di atas area layar untuk memperbesarnya.
- **PENUP:** Mengirim karya seni Anda, memeriksa karya seni orang lain, dan mendapatkan tips menggambar yang berguna.
- **Tulis di kalender:** Buka aplikasi **Kalender** dan menulis atau menggambar pada layar. Lihat [Tulis di kalender](#) untuk informasi lebih lanjut.
- **Tambahkan:** Menambahkan pintasan ke aplikasi yang sering digunakan ke panel Perintah udara.

Pilih cerdas

Gunakan S Pen untuk memilih area dan melakukan tindakan, seperti berbagi atau menyimpan. Anda juga dapat memilih area dari video dan menangkapnya sebagai GIF.

- 1 Jika ada konten yang ingin Anda ambil, seperti bagian dari gambar, buka panel Perintah udara dan ketuk **Pilih cerdas**.
- 2 Pilih ikon bentuk yang diinginkan pada bilah alat dan seret S Pen seluruh konten yang ingin Anda pilih.



- 3 Pilih opsi untuk digunakan pada area yang dipilih.
 - **Semat**: Menyematkan area yang dipilih ke layar. Anda juga dapat menyisipkan gambar ke aplikasi lainnya, seperti **Samsung Notes**. Seret gambar ke layar aplikasi lainnya.
 - **Salin**: Menyalin dan menempelkan area yang dipilih ke aplikasi lain atau perangkat lain yang masuk ke Samsung account Anda.
 - : Mengekstrak teks dari area yang dipilih.
 - : Mengubah tampilan area yang dipilih secara otomatis.
 - : Menulis atau menggambar pada area yang dipilih.
 - : Membagikan area yang dipilih dengan orang lain.
 - : Menyimpan area yang dipilih di **Galeri**.

Mengambil area dari video

Saat memutar video, pilih area dan menangkapnya sebagai GIF.

- 1 Jika ada konten yang ingin Anda tangkap selama pemutaran video, buka Panel perintah udara dan ketuk **Pilih cerdas**.
- 2 Pada bilah alat, ketuk .
- 3 Sesuaikan posisi dan ukuran area tangkapan.

Menyesuaikan posisi.

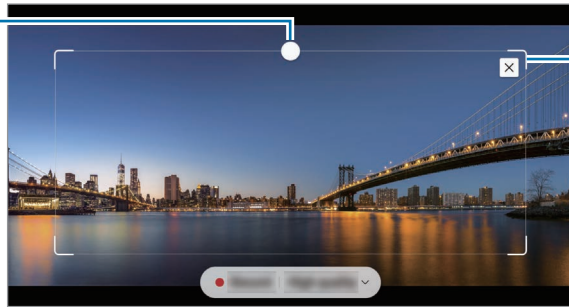

Seret pojok bingkai untuk mengubah.





- 4 Ketuk **Rekam** untuk mulai mengambil.



- Sebelum menangkap video, pastikan bahwa video diputar.
- Durasi maksimum yang Anda dapat tangkap di area video akan ditampilkan di layar.
- Saat menangkap area dari video, suaranya tidak akan direkam.

- 5 Ketuk **Stop** untuk berhenti mengambil.

- 6 Pilih opsi untuk digunakan pada area yang dipilih.

- **Semat:** Menyematkan area yang dipilih ke layar. Anda juga dapat menyisipkan GIF ke aplikasi lainnya, seperti **Samsung Notes**. Seret GIF ke layar aplikasi lainnya.
- **Salin:** Menyalin dan menempelkan area yang dipilih ke aplikasi lain atau perangkat lain yang masuk ke Samsung account Anda.
- : Menulis atau menggambar pada area yang dipilih. Ketuk  untuk memeriksa hasilnya sebelum menyimpan file.
- : Membagikan area yang dipilih dengan orang lain.
- : Menyimpan area yang dipilih di **Galeri**.

Tulisan layar

Menangkap tangkapan layar untuk menulis atau menggambar pada mereka atau memotong suatu area dari gambar yang ditangkap.

- 1 Jika ada konten yang ingin Anda ambil, buka panel Perintah udara dan ketuk **Tulisan layar**.
Layar yang sedang dibuka akan secara otomatis ditangkap dan bilah alat pengedit muncul.
- 2 Tulis memo pada tangkapan layar.



- 3 Bagikan atau simpan tangkapan layar.
Anda dapat memeriksa tangkapan layar yang ditangkap di **Galeri**.

 Pengambilan tangkapan layar tidak dapat dilakukan saat sedang menggunakan beberapa aplikasi.

Bixby Vision

Ketika Anda mengarahkan S Pen pada konten, konten tersebut dikenali dan ikon pencarian yang tersedia akan muncul. Gunakan fitur untuk mencari gambar yang serupa, mendeteksi dan menerjemahkan teks, dan sebagainya. Lihat [Bixby Vision](#) untuk informasi lebih lanjut.



- 1 Jika terdapat gambar yang ingin Anda cari untuk informasi yang relevan atau teks yang ingin diekstrak, buka Panel perintah udara dan ketuk **Bixby Vision**.
- 2 Arahkan S Pen pada konten yang Anda inginkan. Ketika opsi yang tersedia muncul di layar, pilih opsi yang Anda inginkan.



Terjemahkan

Arahkan S Pen pada teks yang ingin diterjemahkan. Unit yang disertakan dalam teks juga akan dikonversi.

- 1 Jika terdapat teks yang ingin Anda terjemahkan, buka panel Perintah udara dan ketuk **Terjemahkan**.
- 2 Pilih bahasa di panel penerjemah di bagian atas layar.
Anda dapat mengubah teks antara kata dan kalimat dengan mengetuk **T** atau **☰**.

- 3 Arahkan S Pen pada teks yang ingin Anda terjemahkan atau unit yang ingin Anda konversikan. Teks terjemahan akan ditampilkan. Untuk mendengarkan pengucapan teks asli, ketuk . Ikon  mungkin tidak muncul, tergantung pada bahasa yang Anda pilih.

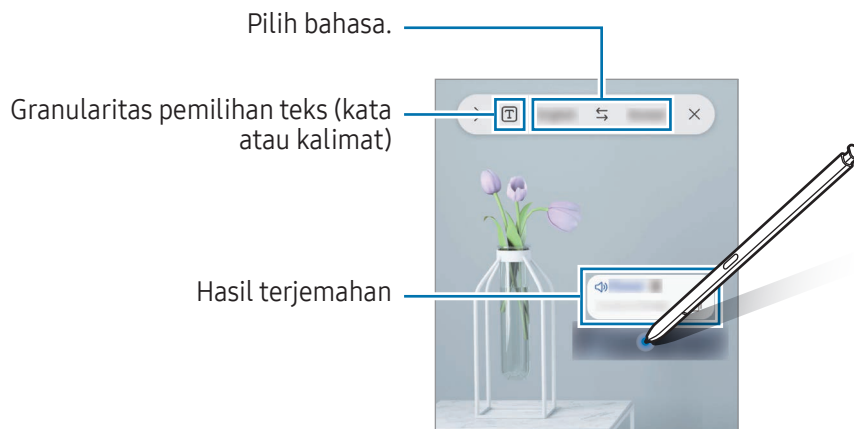

- Fitur ini tidak didukung dalam beberapa bahasa.
- Fitur ini hanya tersedia ketika teks yang dapat terdeteksi terdapat pada layar.

Tulis di kalender

Penuhi rencana Anda dengan menulis atau menggambar pada layar kalender.

Buka Panel perintah udara, ketuk **Tulis di kalender**, dan atur rencana Anda di kalender. Setelah selesai, ketuk **Simpan**. Untuk mengedit, ketuk .

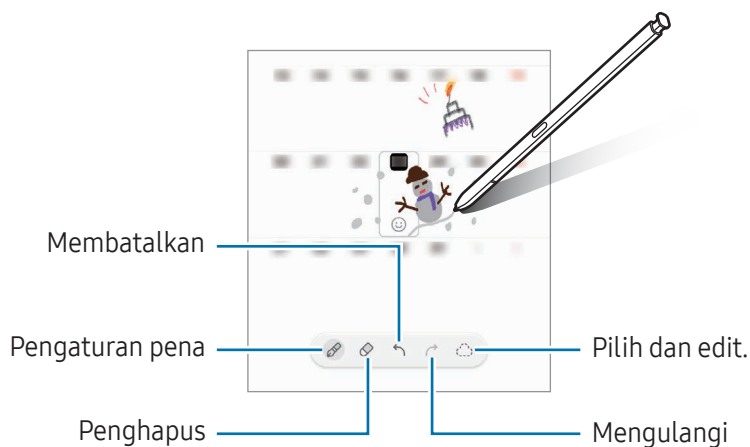

S Pen menjadi teks

Anda dapat mengatur perangkat untuk mengubah apa pun yang Anda tulis dengan fitur S Pen ke teks.

1 Buka **Pengaturan**, ketuk **Fitur lanjutan** → **S Pen** → **S Pen menjadi teks**, lalu ketuk tombol untuk mengaktifkannya.

 Untuk mempelajari cara mengedit teks menggunakan S Pen, ketuk **Cara mengedit**.

2 Tulis di kolom input teks, seperti kolom pencarian atau bilah alamat, menggunakan S Pen. Tulisan tangan akan diubah menjadi teks.

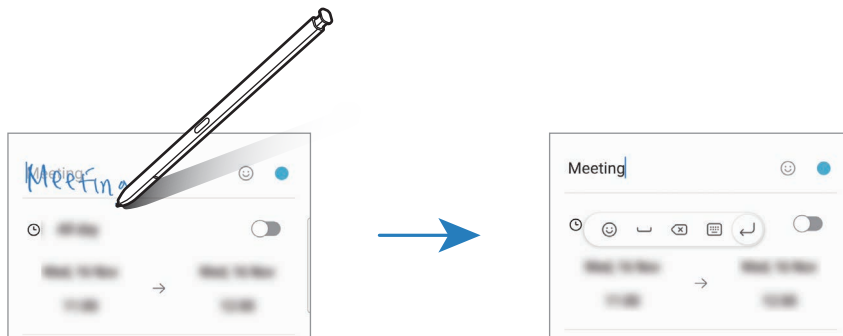

Tampilan udara

Arahkan S Pen di atas item pada layar untuk melihat konten atau mengakses informasi di jendela pop-up.

Dalam beberapa aplikasi, Tombol tindakan akan ditampilkan pada jendela pratinjau.

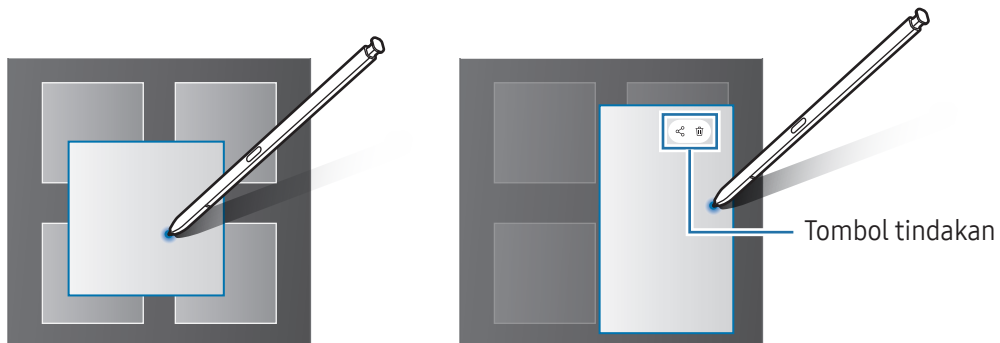

 Jika fitur ini tidak diaktifkan, buka **Pengaturan**, ketuk **Fitur lanjutan** → **S Pen**, kemudian ketuk tombol **Tampilan udara** untuk mengaktifkannya.

Pilihan Pen

(Memilih item dengan cepat menggunakan S Pen)

Selagi menekan dan menahan tombol S Pen, seret S Pen ke atas teks atau daftar item untuk memilih beberapa item atau teks. Anda juga dapat menyalin dan menempel item atau teks yang dipilih ke aplikasi lain atau membagikannya dengan orang lain.

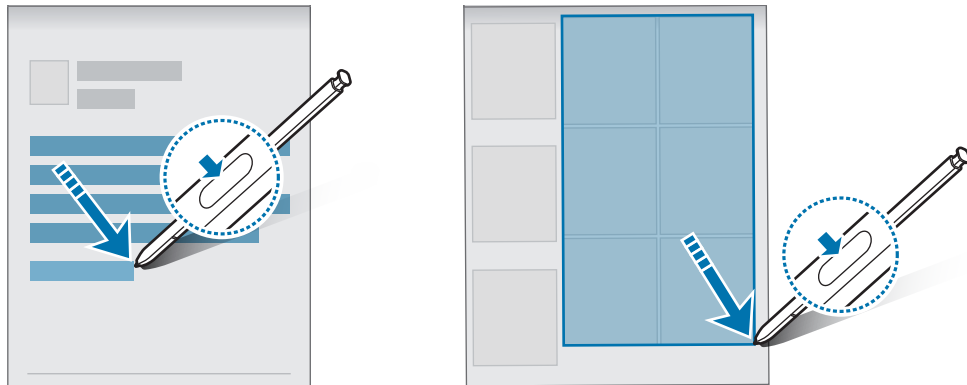

Memo layar mati

Anda dapat membuat memo di layar tanpa harus mengaktifkannya.

Ketika layar mati, lepaskan S Pen atau ketuk dua kali layar sambil menekan dan menahan tombol S Pen.

Saat Anda mengetuk **Simpan** atau memasukkan kembali S Pen ke dalam slot setelah menulis memo, memo itu akan disimpan ke **Samsung Notes**.

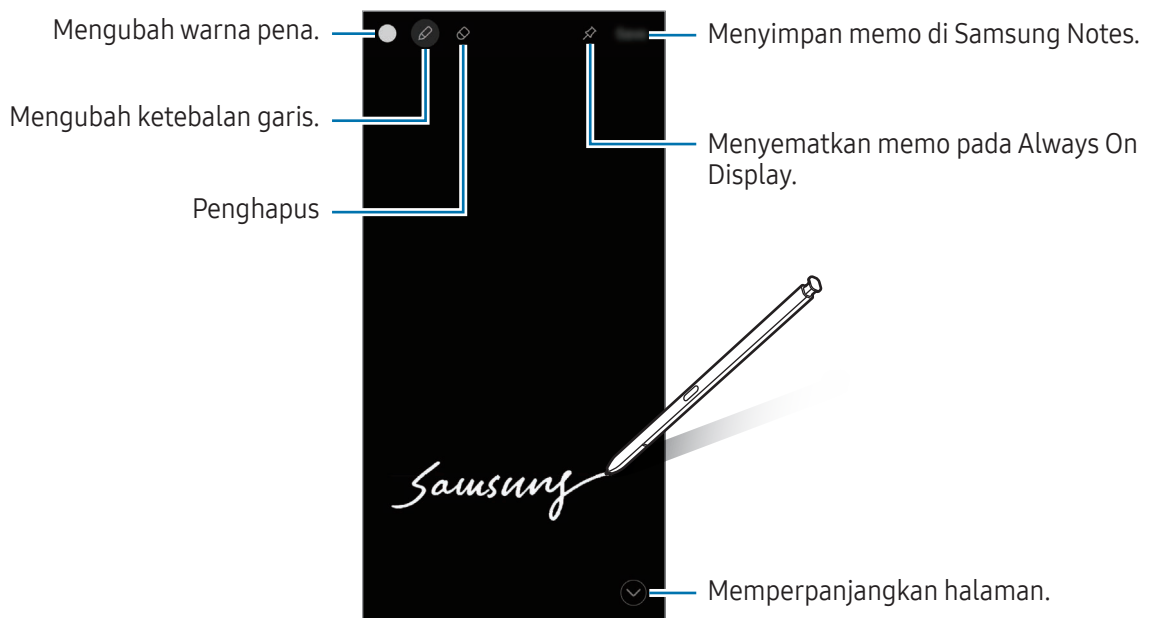



Jika fitur ini tidak diaktifkan, buka **Pengaturan**, ketuk **Fitur lanjutan** → **S Pen**, kemudian ketuk tombol **Memo layar mati** untuk mengaktifkannya.

Menyematkan memo pada Always On Display

Untuk menyematkan memo layar mati pada Always On Display, ketuk . Memo yang disematkan tidak akan disimpan terlebih dahulu.

Untuk mengedit memo yang disematkan, ketuk dua kali . Jika Anda menyematkan memo yang diedit pada Always On Display, memo aslinya akan disimpan ke **Samsung Notes**.

Untuk meminimalkan memo yang disematkan, ketuk dua kali . Memo akan ditampilkan sebagai ikon  pada Always On Display. Untuk memeriksa memo lagi, ketuk dua kali .

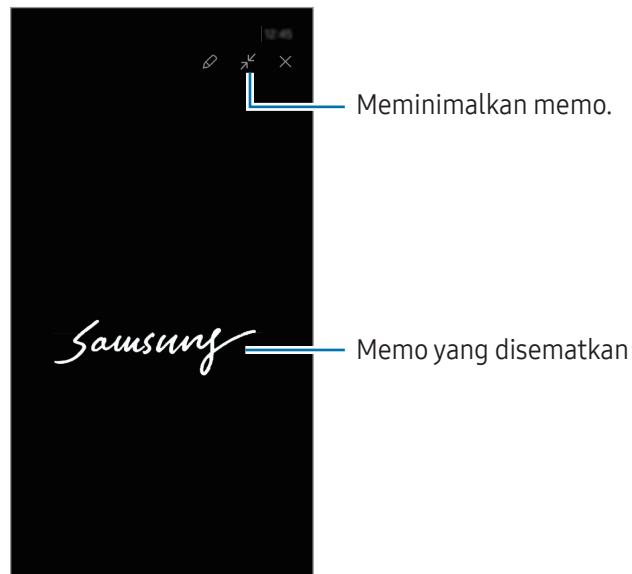

 Jika Anda tidak melakukan tindakan apa pun selama periode waktu tertentu setelah membuka memo, memo tersebut akan secara otomatis diminimalkan.

Membuka layar menggunakan S Pen

Jika layar dikunci sementara S Pen diputus, Anda dapat membuka layar dengan menekan tombol S Pen tersebut.

1 Buka **Pengaturan** dan ketuk **Fitur lanjutan** → **S Pen** → **Pengaturan S Pen lainnya**.

2 Ketuk tombol **Buka kunci S Pen** untuk mengaktifkannya.

Sekarang Anda dapat membuka layar dengan menekan tombol S Pen tersebut.



-  • Fitur **Buka kunci S Pen** hanya tersedia jika metode penguncian layar dipilih.
- Untuk menggunakan fitur ini S Pen harus disambungkan ke perangkat Anda.

Telepon

Pengantar

Melakukan atau menjawab panggilan suara dan video.

Melakukan panggilan

- 1 Buka aplikasi **Telepon** lalu ketuk **Keypad**.
- 2 Masukkan nomor telepon.
- 3 Ketuk  untuk melakukan panggilan suara, atau ketuk  atau  untuk melakukan panggilan video.

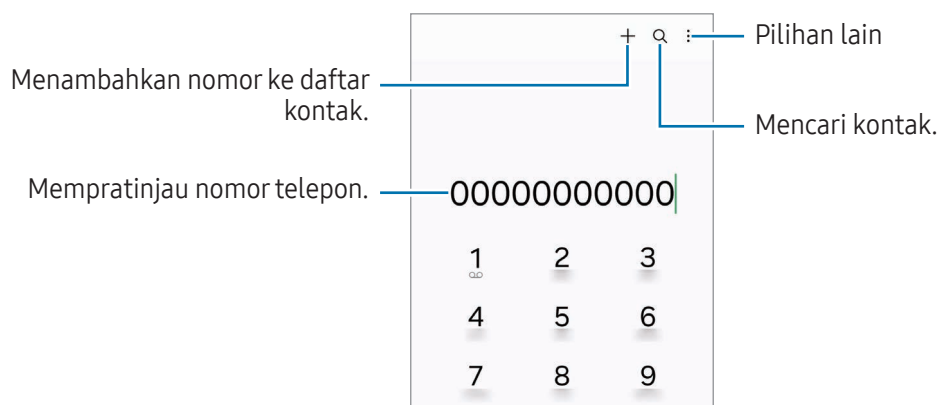

Melakukan panggilan dari log panggilan atau daftar kontak

Buka aplikasi **Telepon**, ketuk **Terbaru** atau **Kontak**, lalu geser ke kanan pada kontak atau nomor telepon untuk melakukan panggilan.

Jika fitur ini dinonaktifkan, ketuk  → **Pengaturan** → **Pengaturan panggilan lain**, lalu ketuk tombol **Usap untuk panggilan atau pesan** untuk mengaktifkannya.

Menggunakan panggil cepat

Untuk mengatur nomor panggil cepat, buka aplikasi **Telepon**, ketuk **Keypad** →  → **Nomor panggilan cepat**, pilih nomor panggil cepat, lalu tambahkan nomor telepon.

Untuk melakukan panggilan, sentuh dan tahan nomor panggil cepat pada papan tombol. Untuk nomor panggil cepat 10 dan di atasnya, ketuk angka pertama dari nomor, lalu sentuh dan tahan angka terakhir.

Misalnya, jika Anda mengatur nomor **123** sebagai nomor panggil cepat, ketuk **1**, ketuk **2**, lalu sentuh dan tahan **3**.

Melakukan panggilan internasional

- 1 Buka aplikasi **Telepon** lalu ketuk **Keypad**.
- 2 Sentuh dan tahan **0** hingga tanda **+** muncul.
- 3 Masukkan kode negara, kode area, dan nomor telepon, lalu ketuk .

Menerima panggilan



Menjawab panggilan

Ketika panggilan masuk, seret  ke luar lingkaran besar.

Menolak panggilan

Ketika panggilan masuk, seret  ke luar lingkaran besar.

Untuk mengirim pesan saat menolak panggilan masuk, seret bilah **Kirim pesan** ke atas dan pilih pesan yang akan dikirim.

Untuk membuat berbagai pesan penolakan, buka aplikasi **Telepon**, ketuk  → **Pengaturan** → **Pesan tolak cepat**, masukkan pesan, lalu ketuk .

Memblokir nomor telepon

Tolak panggilan dari nomor spesifik yang ditambahkan ke daftar blokir Anda.







Buka aplikasi **Telepon**, ketuk  → **Pengaturan** → **Blokir nomor**, dan pilih nomor kontak atau telepon untuk disimpan dalam daftar nomor yang diblokir.

Saat nomor yang diblokir mencoba menghubungi, Anda tidak akan menerima notifikasi. Panggilan akan masuk ke dalam log panggilan.



Anda juga dapat memblokir panggilan masuk dari orang yang tidak menampilkan ID peneleponnya. Ketuk tombol **Blokir panggilan dr nmr tak dikenal** untuk mengaktifkan fitur.

Pilihan selama panggilan

- **Bantuan panggilan** → **Panggilan teks**: Berkomunikasi dengan orang lain melalui pesan. Lihat [Panggilan teks](#) untuk informasi lebih lanjut.
- **Bantuan panggilan** → **Terjemahkan langsung**: Dapatkan layanan terjemahan langsung ke bahasa yang Anda pilih selama panggilan telepon. Untuk menggunakan fitur ini, buka aplikasi **Telepon**, ketuk  → **Pengaturan** → **Terjemahan langsung**, dan ketuk sakelar untuk mengaktifkannya. Lihat [Terjemahan langsung](#) untuk informasi lebih lanjut.
- **Tambah panggilan**: Melakukan panggilan kedua. Panggilan pertama akan ditahan. Saat Anda mengakhiri panggilan kedua, panggilan pertama akan dilanjutkan.
- **Tahan panggilan**: Menahan panggilan.
- **Panggilan video**: Beralih ke panggilan video.
- **Bluetooth**: Beralih ke headset Bluetooth jika tersambung ke perangkat.
- **Speaker**: Mengaktifkan atau menonaktifkan speakerphone. Saat menggunakan speakerphone, jauhkan perangkat dari telinga Anda.
- **Hening**: Menonaktifkan mikrofon agar pihak lain tidak dapat mendengar Anda.
- **Keypad / Sembunyi**: Membuka atau menutup papan tombol.
-  : Mengakhiri panggilan yang sedang berlangsung.
-  : Selama panggilan video, beralih ke panggilan suara.
-  : Atur perangkat untuk mengubah sudut pengambilan gambar dan zoom secara otomatis dengan mengenali dan melacak orang-orang saat panggilan video.
-  : Selama panggilan video, kunci layar.
- **Efek**: Selama panggilan video, terapkan bermacam-macam efek.
-  : Selama panggilan video, ubah rasio layar.
- **Kamera**: Menonaktifkan kamera selama panggilan video agar pihak lain tidak dapat melihat Anda.
- **Alihkan**: Beralih antara kamera depan dan belakang saat panggilan video.



Beberapa fitur mungkin tidak tersedia tergantung pada operator seluler atau modelnya.

Bantuan panggilan

Panggilan teks

Berkomunikasi dengan pihak lain melalui pesan.

Saat membuat atau menerima panggilan telepon, ketuk **Bantuan panggilan** → **Panggilan teks**.

Saat panggilan terhubung, suara salam akan dikirimkan secara otomatis ke pihak lain dan apa yang disampaikan oleh pihak lain akan ditampilkan sebagai pesan di layar Anda.

Jika Anda memilih sebuah respons dari daftar respons cepat atau mengetik pesan, pesan tersebut akan dibacakan kepada pihak lain.

Untuk beralih ke panggilan suara, usap ke kanan di layar panggilan lalu ketuk **Alihkan ke panggilan suara**.

Untuk mengubah pengaturan, buka aplikasi **Telepon** dan ketuk  → **Pengaturan** → **Panggilan teks**.

Terjemahan langsung

Dapatkan layanan terjemahan langsung ke bahasa yang Anda pilih selama panggilan telepon. Untuk menggunakan fitur ini, buka aplikasi **Telepon**, ketuk  → **Pengaturan** → **Terjemahan langsung**, dan ketuk sakelar untuk mengaktifkannya.

Saat membuat atau menerima panggilan telepon, ketuk **Bantuan panggilan** → **Terjemahkan langsung**. Pilih bahasa di panel penerjemah di bagian atas layar.

Untuk berhenti menerjemahkan, usap ke kanan di layar panggilan lalu ketuk **Berhenti menerjemahkan**.

Untuk mengubah pengaturan tambahan, buka aplikasi **Telepon** dan ketuk  → **Pengaturan** → **Terjemahan langsung**.

Kontak

Pengantar

Buat kontak baru atau kelola kontak pada perangkat.

Menambahkan kontak

Membuat kontak baru

- 1 Buka aplikasi **Kontak**, lalu ketuk **+**.
- 2 Pilih lokasi penyimpanan.
- 3 Masukkan informasi kontak dan ketuk **Simpan**.

Mengimpor kontak

Menambahkan kontak dengan mengimpornya dari penyimpanan lain ke perangkat Anda.

- 1 Buka aplikasi **Kontak**, lalu ketuk **☰** → **Kelola kontak** → **Impor kontak**.
- 2 Ikuti petunjuk pada layar untuk melakukan impor kontak.

Menyinkronisasi kontak dengan akun web Anda



Menyinkronkan kontak di perangkat Anda dengan kontak online yang disimpan dalam akun web Anda, seperti Samsung account Anda.



- 1 Buka **Pengaturan**, ketuk **Akun dan pencadangan** → **Kelola akun**, lalu pilih akun yang ingin disinkronkan.
- 2 Ketuk **Sinkronkan akun** dan ketuk tombol **Kontak** untuk mengaktifkannya.

Mencari kontak

Buka aplikasi **Kontak**. Ketuk **Q** di bagian atas daftar kontak dan masukkan kriteria pencarian.

Ketuk kontak. Lalu, mengambil salah satu tindakan berikut:

-  : Melakukan panggilan suara.
-  : Menulis pesan.

-  /  : Melakukan panggilan video.
-  : Menulis email.

Menghapus kontak

- 1 Buka aplikasi **Kontak** dan ketuk  → **Ubah**.
- 2 Pilih kontak dan ketuk **Hapus**.

Untuk menghapus kontak satu per satu, ketuk kontak dari daftar kontak dan ketuk **Lainnya** → **Hapus**.

Berbagi kontak

Anda dapat berbagi kontak dengan orang lain menggunakan berbagai pilihan berbagi.

- 1 Buka aplikasi **Kontak** dan ketuk  → **Ubah**.
- 2 Pilih kontak dan ketuk **Berbagi**.
- 3 Pilih metode berbagi.

Membuat grup

Anda dapat menambah grup, misalnya keluarga atau teman, dan mengelola kontak berdasarkan grup.

- 1 Buka aplikasi **Kontak** dan ketuk  → **Kelompok** → **Buat kelompok**.
- 2 Ikuti perintah pada layar untuk membuat grup.

Menggabungkan kontak duplikat

Jika daftar kontak Anda berisi kontak duplikat, gabungkan menjadi satu untuk merampingkan daftar kontak Anda.

- 1 Buka aplikasi **Kontak**, lalu ketuk  → **Kelola kontak** → **Gabungkan kontak**.
- 2 Centang kontak dan ketuk **Gabung**.



Pesan

Pengantar

Kirim dan lihat dan pesan menurut percakapan.

Anda mungkin dikenai biaya tambahan untuk mengirim atau menerima pesan ketika Anda roaming.

Mengirim pesan

- 1 Buka aplikasi **Pesan**, lalu ketuk .
- 2 Tambah penerima dan masukkan pesan.
Untuk merekam dan mengirimkan pesan suara, sentuh dan tahan , lalu ucapkan pesan Anda. Ikon merekam hanya muncul jika bidang input pesan kosong.
- 3 Ketuk  untuk mengirim pesan.

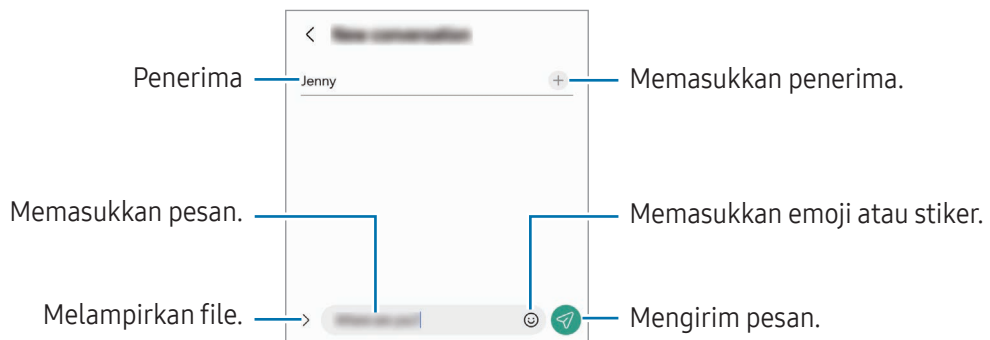

Memeriksa pesan

- 1 Buka aplikasi **Pesan**, lalu ketuk **Percakapan**.
- 2 Pada daftar pesan, pilih kontak atau nomor telepon.
 - Untuk membalas pesan, ketuk bidang input pesan, masukkan pesan, kemudian ketuk .
 - Untuk menyesuaikan ukuran huruf, bentangkan dua jari atau lakukan gerakan mencubit pada layar.

Mengurutkan pesan

Anda dapat mengurutkan pesan berdasarkan kategori.

Buka aplikasi **Pesan**, lalu ketuk **Percakapan** → **+**.

Jika pilihan kategori tidak muncul, ketuk **⋮** → **Pengaturan**, lalu ketuk tombol **Kategori percakapan** untuk mengaktifkannya.

Menghapus pesan

Sentuh dan tahan pesan yang ingin dihapus, lalu ketuk **Hapus**.

Mengubah pengaturan pesan

Buka aplikasi **Pesan** ketuk **⋮** → **Pengaturan**. Anda dapat memblokir pesan yang tidak diinginkan, mengubah pengaturan notifikasi, dan banyak lagi.

Kamera

Pengantar

Ambil foto dan rekam video menggunakan berbagai mode dan pengaturan.

Etika menggunakan kamera

- Jangan mengambil foto atau merekam video orang lain tanpa izin darinya.
- Jangan mengambil foto atau merekam video di tempat yang dilarang secara hukum.
- Jangan mengambil foto atau merekam video di tempat yang dapat menyebabkan Anda melanggar privasi orang lain.

Mengambil foto

1 Buka aplikasi **Kamera**.

Anda juga dapat membuka aplikasi dengan menekan tombol Samping dua kali atau menyeret  ke kiri pada layar yang terkunci.



- Beberapa fitur kamera tidak tersedia saat Anda membuka aplikasi **Kamera** dari layar terkunci atau saat layar dimatikan selagi fitur metode kunci layar telah diatur.
- Kamera akan menutup secara otomatis saat tidak digunakan.
- Beberapa metode mungkin tidak tersedia tergantung pada operator seluler atau modelnya.

2 Ketuk gambar di layar pratinjau tempat kamera akan memfokus.

Untuk menyesuaikan kecerahan gambar, seret bilah penyesuaian yang muncul di atas atau di bawah bingkai lingkaran.

3 Ketuk untuk mengambil foto.

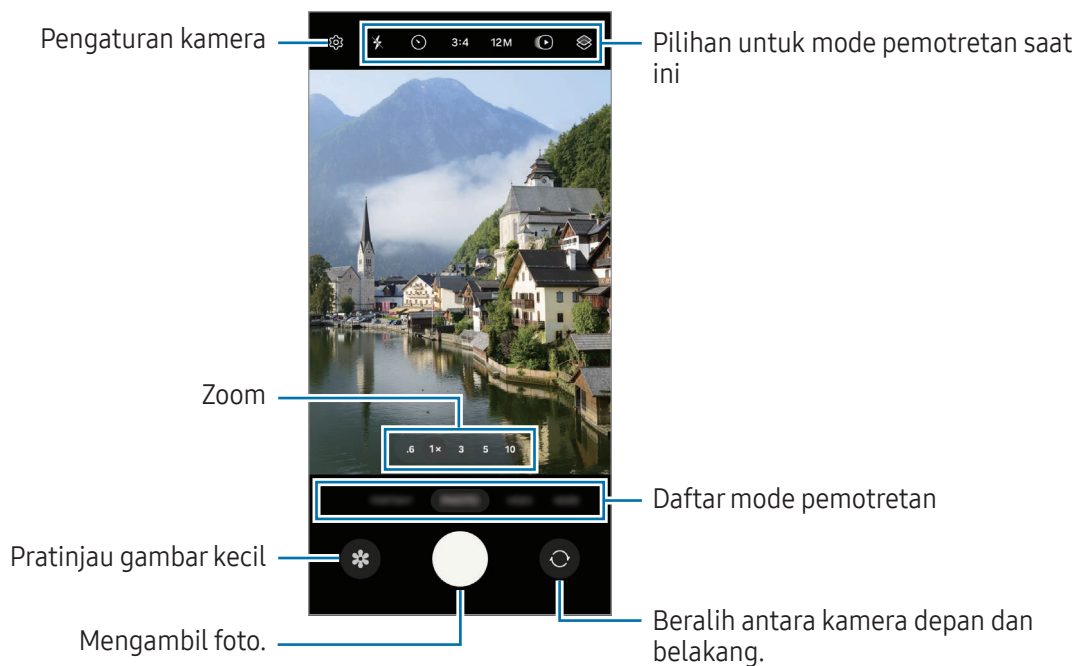

Untuk mengubah mode pengambilan gambar, seret daftar mode pengambilan gambar ke kiri atau kanan, atau geser ke kiri atau kanan pada layar pratinjau.





- Layar pratinjau mungkin berbeda bergantung pada mode dan kamera mana yang digunakan.
- Fokus mungkin tidak jelas jika subjeknya dekat. Ambil foto atau video dari jarak yang bagus.
- Jika hasil foto tampak kabur, bersihkan lensa kamera dan coba lagi.
- Pastikan lensa tidak rusak atau terkontaminasi. Jika tidak, perangkat mungkin tidak akan berfungsi dengan baik dalam beberapa mode yang memerlukan resolusi tinggi.
- Kamera perangkat Anda dilengkapi lensa sudut lebar. Distorsi minor dapat muncul dalam foto atau video sudut lebar dan bukan merupakan masalah kinerja perangkat.
- Kapasitas maksimum untuk perekaman video dapat berbeda tergantung pada resolusinya.
- Kamera mungkin menjadi berkabut atau membentuk kondensasi jika perangkat terkena perubahan suhu udara secara tiba-tiba, akibat perbedaan suhu di luar dan di dalam tutup kamera. Cobalah untuk menghindari kondisi tersebut saat berencana menggunakan kamera. Jika pengabutan terjadi, biarkan kamera mengering secara alami pada suhu ruangan sebelum mengambil foto atau merekam video, jika tidak, hasil dapat terlihat kabur.

Menggunakan tombol kamera

- Sentuh dan tahan tombol kamera untuk merekam video.
- Jika Anda menyeret tombol kamera ke ikon  Anda dapat merekam video tanpa menahan tombol tersebut.
- Untuk mengambil bidikan berurutan, geser tombol kamera ke tepi layar dan tahan. Jika Anda mengetuk  pada layar pratinjau dan mengetuk **Usap tombol Rana untuk → Buat GIF**, Anda dapat membuat GIF.
- Jika Anda menambahkan tombol kamera lain, Anda dapat memindahkannya ke mana saja di layar dan mengambil foto dengan lebih nyaman. Pada layar pratinjau, ketuk  → **Metode pengambilan gambar** dan ketuk **Tombol Rana melayang** untuk mengaktifkannya.

Mengedit daftar mode pemotretan

Untuk mengedit daftar mode pemotretan, ketuk **LAINNYA** pada daftar, ketuk , lalu seret mode ke tempat yang Anda inginkan.

Menggunakan fitur zoom

Untuk melakukan zoom in atau zoom out saat menggunakan kamera belakang, pilih ikon zoom yang diinginkan pada layar pratinjau.

Anda juga bisa memilih tingkat zoom yang diinginkan melalui daftar tingkatan zoom yang muncul saat Anda mengetuk ikon zoom.

Untuk mengatur zoom dengan lebih presisi, seret ikon zoom, cubit, atau lebarkan dua jari di layar pratinjau.

Jika rasio zoom melebihi level tertentu, peta panduan zoom akan muncul untuk menunjukkan di mana Anda memperbesar gambar.

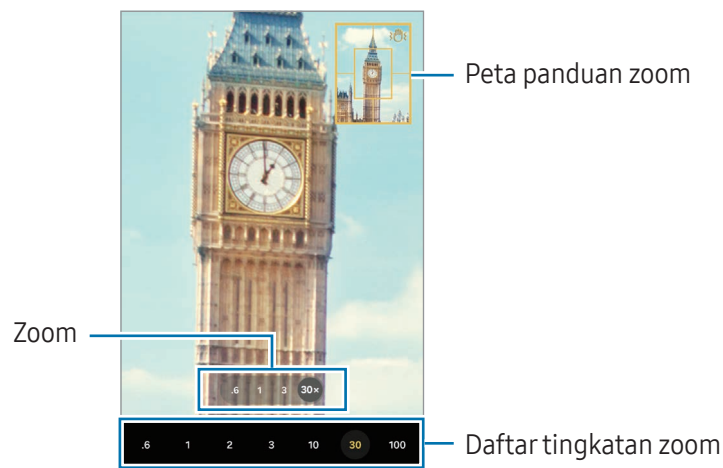

Mengunci fokus (AF) dan eksposur (AE)

















Anda dapat kunci fokus atau eksposur pada area yang dipilih untuk mencegah kamera dari menyesuaikan secara otomatis berdasarkan perubahan pada subjek atau sumber cahaya.

Sentuh dan tahan area untuk fokus, bingkai AF/AE akan muncul pada area tersebut dan fokus dan pengaturan eksposur akan dikunci. Pengaturan akan tetap terkunci bahkan setelah Anda mengambil foto.

 Fitur ini mungkin tidak tersedia tergantung pada mode pemotretan.

Pilihan untuk mode pemotretan saat ini

Pada layar pratinjau, gunakan pilihan berikut ini.

-  : Aktifkan atau nonaktifkan lampu kilat.
-  : Pilih lama waktu tunda sebelum kamera secara otomatis mengambil foto.
- **3:4**: Memilih rasio aspek untuk gambar.
- **12M**: Pilih resolusi untuk gambar.
-  : Aktifkan atau nonaktifkan fitur foto gerak. Jika Anda mengaktifkan fitur ini, klip video juga akan diambil dari beberapa detik sebelum menyetek tombol kamera.
-  : Aktifkan atau nonaktifkan fitur super steady.
-  : Ubah waktu perekaman untuk video hyperlapse.
- **AUTO**: Memilih rasio bingkai untuk video hyperlapse.
- **9:16**: Memilih rasio aspek untuk video.
- **FHD 30 / FHD 240 / FHD**: Memilih resolusi untuk video.
-  : Menerapkan efek filter atau efek kecantikan.
-  : Memilih metode pengukuran. Ini menentukan cara penghitungan nilai cahaya.  **Pengukuran terpusat** menggunakan cahaya di bagian tengah foto untuk menghitung eksposur foto.  **Pengukuran matriks** menyeimbangkan seluruh pemandangan.  **Pengukuran titik** menggunakan cahaya pada area tengah dari foto yang terkonsentrasi untuk menghitung eksposur foto.
-  : Menyesuaikan rona warna.
-  : Dalam mode **MAKANAN**, fokuskan pada subjek di dalam bingkai dan buramkan gambar di luar bingkai.
-  : Dalam mode **MAKANAN**, sesuaikan suhu warna.
-  : Dalam mode **PEREKAMAN GANDA**, ubah pilihan penyimpanan.
-  : Dalam mode **PEREKAMAN GANDA**, ubah layar.
-  : Menyesuaikan pilihan pemotretan saat mengambil foto sekali bidik.



Pilihan yang tersedia dapat berbeda tergantung pada model atau mode pemotretan.

Mode foto

Kamera menyesuaikan pilihan pengambilan gambar secara otomatis tergantung pada lingkungan sekitar. Pada daftar mode pengambilan gambar, ketuk **FOTO**, lalu ketuk  untuk mengambil foto.

Mengubah resolusi

Anda dapat mengambil foto beresolusi tinggi.

Pada pilihan pengambilan foto, ketuk **12M** untuk mengubah resolusi sesuai yang Anda inginkan, dan ambil gambar.

 Resolusi mungkin berbeda-beda tergantung pada model.

Saran pemotretan

Kamera merekomendasikan komposisi ideal untuk foto dengan mengenali posisi dan sudut dari subjek Anda.

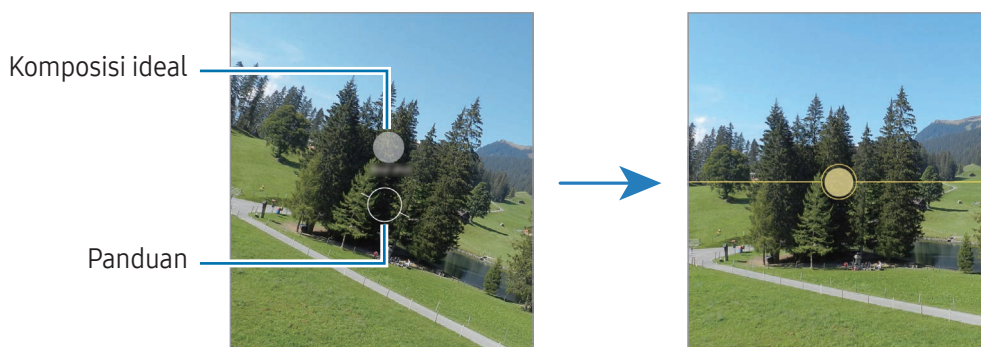

Pada layar pratinjau, ketuk  dan ketuk tombol **Saran pemotretan** untuk mengaktifkannya.

- 1 Pada daftar mode pengambilan gambar, ketuk **FOTO**.
Panduan akan muncul pada layar pratinjau.
- 2 Arahkan panduan ke subjek.
Kamera ini mengenali komposisinya, dan komposisi yang direkomendasikan akan tampil pada layar pratinjau.
- 3 Pindahkan perangkat sehingga panduannya cocok dengan komposisi yang disarankan.
Setelah komposisi yang ideal tercapai, panduan akan berubah menjadi kuning.
- 4 Ketuk  untuk mengambil foto.





Ber-swafoto



Anda dapat ber-swafoto dengan kamera depan.

- 1 Pada layar pratinjau, geser ke atas atau ke bawah, atau ketuk  untuk beralih ke kamera depan untuk potret diri.
- 2 Hadapkan lensa kamera depan.
Untuk ber-swafoto bersama pemandangan atau orang lain dengan sudut lebar, ketuk .
- 3 Ketuk  untuk mengambil foto.

Mengambil gambar jarak dekat yang jelas (Galaxy S24 Ultra)



Ambil foto subjek dari jarak dekat dengan jelas.

- 1 Pada layar pratinjau, ketuk **1x**.
- 2 Dekatkan kamera dengan subjek.
- 3 Saat  muncul, ketuk  untuk mengambil foto.

 Jika fitur ini belum diaktifkan, ketuk  untuk mengaktifkannya.



Menerapkan filter dan efek kecantikan

Anda dapat memilih efek filter dan memodifikasi fitur wajah, seperti warna kulit atau bentuk wajah, sebelum mengambil foto.

- 1 Pada layar pratinjau, ketuk .
- 2 Pilih efek dan ambil foto.
Jika Anda mengetuk , Anda dapat mengunduh filter, atau Anda dapat membuat filter sendiri menggunakan gambar dengan gradasi warna yang Anda sukai dari **Galeri**.

Memindai dokumen atau teks



Anda dapat memindai dokumen atau teks.

- 1 Pada daftar mode pengambilan gambar, ketuk **FOTO**.
- 2 Arahkan kamera ke arah objek, lalu ketuk .
Ikon  hanya akan muncul apabila dokumen atau teks terdeteksi.
- 3 Ketuk **Pindai**, pilih area yang Anda inginkan, lalu ketuk **Simpan**.

Mode video

Kamera menyesuaikan pilihan pengambilan gambar secara otomatis tergantung pada lingkungan sekitar.

1 Pada daftar mode pemotretan, ketuk **VIDEO**, lalu ketuk  untuk merekam video.

- Untuk beralih antara kamera depan dan kamera belakang saat merekam, geser ke atas atau ke bawah pada layar pratinjau atau ketuk .
- Untuk menangkap gambar dari video selagi merekam, ketuk .
- Untuk merekam suara dari arah tertentu pada volume yang lebih tinggi saat merekam video, arahkan kamera ke arah itu dan sesuaikan zoom.

2 Ketuk  untuk berhenti merekam video.



- Jika Anda menggunakan fitur zoom untuk waktu yang lama sambil merekam video, kualitas video dapat berkurang untuk mencegah perangkat Anda mengalami panas berlebih.
- Optical zoom tidak dapat berfungsi di tempat dengan cahaya redup.

Mengubah resolusi

Anda dapat merekam video beresolusi tinggi dengan resolusi maksimum 8K.

Pada pilihan pengambilan gambar, ketuk  untuk mengubah resolusi sesuai yang Anda inginkan, kemudian rekam video.

Setelah selesai merekam video, putar video tersebut di aplikasi **Galeri**. Jika Anda mengetuk  pada bingkai yang disukai, bingkai tersebut akan tersimpan sebagai gambar.

Menstabilkan video (Super stabil)

Jika ada banyak gerakan saat merekam video, gunakan fitur Super steady untuk stabilisasi video lebih lanjut.

Ketuk **VIDEO** pada daftar mode pengambilan gambar, ketuk  pada opsi pengambilan gambar untuk mengaktifkannya, lalu rekam video.

Menggunakan fitur pembingkai otomatis

(Mengubah sudut pemotretan dan zoom dengan melacak orang)





Anda dapat mengatur perangkat untuk mengubah sudut pengambilan gambar dan zoom secara otomatis dengan mengenali dan melacak orang-orang saat merekam video.

Pada daftar mode pemotretan, ketuk **VIDEO**, ketuk  untuk mengaktifkannya, lalu rekam video.

Untuk melacak dan menyesuaikan sudut pemotretan serta memperbesar orang yang dipilih, ketuk bingkai yang ditampilkan di sekitar orang tersebut. Untuk menonaktifkan pelacakan, ketuk kembali bingkai.

Mode perekaman ganda

Rekam video dengan dua kamera di waktu yang bersamaan. Anda dapat menyimpan video kamera depan dan belakang secara terpisah dan mengeditnya. Anda juga dapat memutar video dengan berbagai cara, seperti tampilan terpisah atau tampilan gambar-dalam-gambar.

- 1 Pada daftar mode pemotretan, ketuk **LAINNYA** → **PEREKAMAN GANDA**.
- 2 Ketuk , pilih dua lensa, dan ketuk **OK**.
 - Untuk menyimpan video kamera depan dan belakang secara terpisah, ketuk .
 - Untuk mengubah layar, ketuk .
- 3 Ketuk  untuk merekam video.
- 4 Ketuk  untuk berhenti merekam video.

Mengubah pilihan penyimpanan.

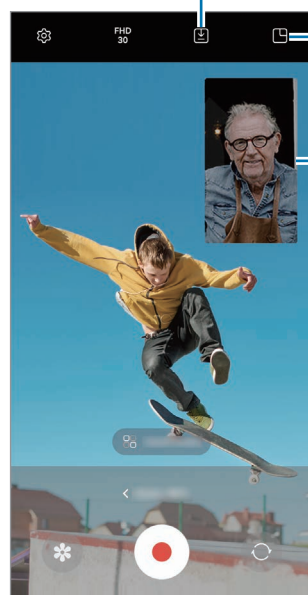







Mengubah layar.

Jendela gambar-dalam-gambar

Mengontrol jendela gambar-dalam-gambar saat memutar video

Jika Anda mengatur layar ke  **Tampilan gambar dalam gambar**, Anda dapat mengubah ukuran atau lokasi jendela gambar-dalam-gambar saat merekam atau memutar video.



- 1 Pada layar pratinjau, ketuk  untuk mengubah pilihan penyimpanan menjadi  **Simpan video di file terpisah**.
- 2 Ketuk  untuk merekam video.
Anda dapat mengubah ukuran atau lokasi jendela gambar-dalam-gambar sebelum dan selama perekaman.
 - Untuk memperbesar jendela gambar-dalam-gambar, ketuk jendela dan ketuk .
 - Untuk memindahkan jendela gambar-dalam-gambar, seret ke mana pun Anda mau.
- 3 Ketuk  untuk berhenti merekam video.

Anda juga dapat mengontrol jendela gambar-dalam-gambar saat memutar video. Ketuk gambar kecil pratinjau di layar pratinjau, atau buka aplikasi **Galeri** dan pilih video, lalu ketuk  → **Buka di Pemutar video**.

Mode pengambilan gambar tunggal

Ambil berbagai foto dan video dalam satu bidikan.

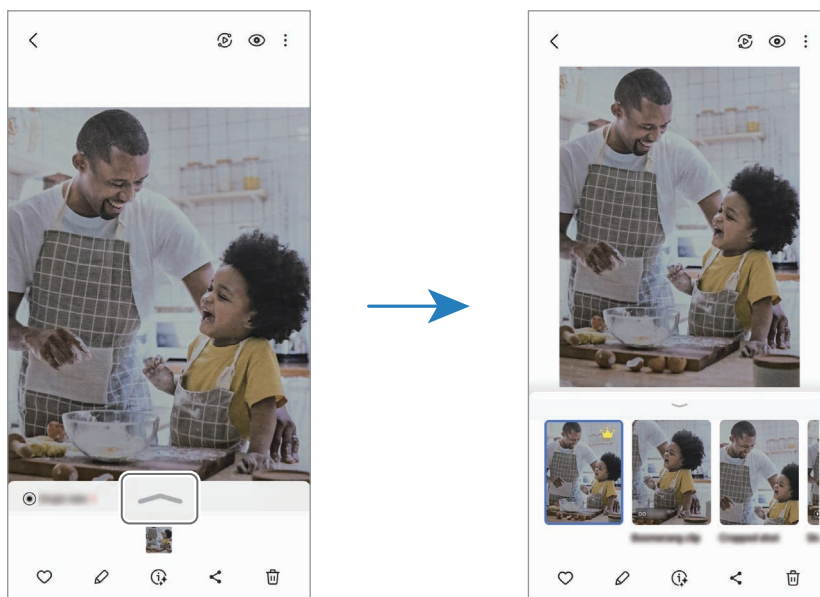

Perangkat Anda akan memilih bidikan terbaik secara otomatis, serta membuat foto dengan filter atau video dengan bagian tertentu yang diulang.

- 1 Pada daftar mode pemotretan, ketuk **LAINNYA** → **SEKALI AMBIL**.
- 2 Ketuk  untuk mengambil adegan yang Anda inginkan.
- 3 Ketuk gambar kecil pratinjau di layar pratinjau, atau buka aplikasi **Galeri** dan pilih file. Untuk memeriksa hasil lainnya, ketuk ikon . Untuk menyimpan hasil secara individual, sentuh dan tahan item, centang item yang Anda inginkan, lalu ketuk .



Mode potret/Mode video potret

Dengan menggunakan mode Potret atau mode video Potret, Anda dapat mengambil foto atau video dengan latar belakang buram dan subjek yang tampak menonjol dengan jelas. Anda juga dapat menerapkan efek latar belakang dan mengeditnya setelah mengambil foto.



- 1 Pada daftar mode pengambilan gambar, ketuk **POTRET** atau ketuk **LAINNYA** → **VIDEO POTRET**.
- 2 Ketuk , lalu pilih efek latar belakang yang Anda inginkan. Untuk menyesuaikan intensitas efek latar belakang, seret bilah penyesuaian.
- 3 Saat **Siap** muncul pada layar pratinjau, ketuk  untuk mengambil foto atau ketuk  untuk merekam video.



- Pilihan yang tersedia dapat berbeda tergantung pada mode pengambilan gambar.
- Gunakan fitur ini di tempat dengan pencahayaan cukup.
- Efek latar belakang yang buram mungkin tidak dapat diterapkan dengan normal dalam kondisi berikut:
 - Perangkat atau subjek bergerak.
 - Subjek tipis atau transparan.
 - Subjek memiliki warna yang sama dengan latar belakang.
 - Subjek atau latar belakang polos.

Mode Pro/Mode video Pro

Ambil foto atau video sambil menyesuaikan berbagai pilihan pengambilan gambar secara manual, seperti nilai eksposur dan nilai ISO.

Pada daftar mode pengambilan gambar, ketuk **LAINNYA** → **PRO** atau **VIDEO PRO**. Pilih pilihan dan sesuaikan pengaturan, dan kemudian ketuk  untuk memotret foto atau ketuk  untuk merekam video.

Pilihan yang tersedia

-  : Mengatur ulang pengaturannya.
- **ISO**: Memilih nilai ISO. Ini mengontrol sensitivitas cahaya kamera. Nilai yang rendah untuk objek diam atau pencahayaan cerah. Nilai yang lebih tinggi diperuntukkan bagi objek yang bergerak cepat atau pencahayaan buruk. Namun, pengaturan ISO yang lebih tinggi dapat menimbulkan derau pada foto atau video.
- **SPEED**: Menyesuaikan kecepatan rana. Kecepatan rana rendah memungkinkan cahaya masuk lebih banyak, sehingga foto atau video menjadi lebih terang. Ini ideal untuk foto atau video pemandangan atau foto atau video yang diambil pada malam hari. Kecepatan rana cepat memungkinkan cahaya masuk lebih sedikit. Ini ideal untuk pengambilan foto atau video dari subjek yang bergerak cepat.
- **EV**: Mengubah nilai exposure. Ini menentukan seberapa banyak cahaya yang diterima sensor kamera. Untuk situasi dengan cahaya redup, gunakan eksposur yang lebih tinggi.
- **FOCUS**: Mengubah mode fokus. Seret bilah penyesuaian untuk menyesuaikan fokus secara manual.
- **WB**: Memilih white balance yang tepat, agar gambar memiliki rentang warna yang nyata. Anda dapat mengatur suhu warna.
- **MIC**: Memilih arah suara yang ingin Anda rekam pada level yang lebih tinggi. Anda juga dapat menggunakan USB atau mikrofon Bluetooth dengan menghubungkannya ke perangkat Anda (mode video Pro).
- **ZOOM**: Menyesuaikan kecepatan zoom (mode video Pro).

Mengubah resolusi

Anda dapat merekam video beresolusi tinggi dengan resolusi maksimum 8K.

Pada pilihan pengambilan gambar, ketuk  untuk mengubah resolusi sesuai yang Anda inginkan, kemudian rekam video.

Setelah selesai merekam video, putar video tersebut di aplikasi **Galeri**. Jika Anda mengetuk  pada bingkai yang disukai, bingkai tersebut akan tersimpan sebagai gambar.

Memisahkan area fokus dan area eksposur

Anda dapat memisahkan area fokus dan area eksposur.

Sentuh dan tahan layar pratinjau. Bingkai AF/AE akan muncul pada layar. Seret bingkai ke area di mana Anda ingin memisahkan area fokus dan area eksposur.

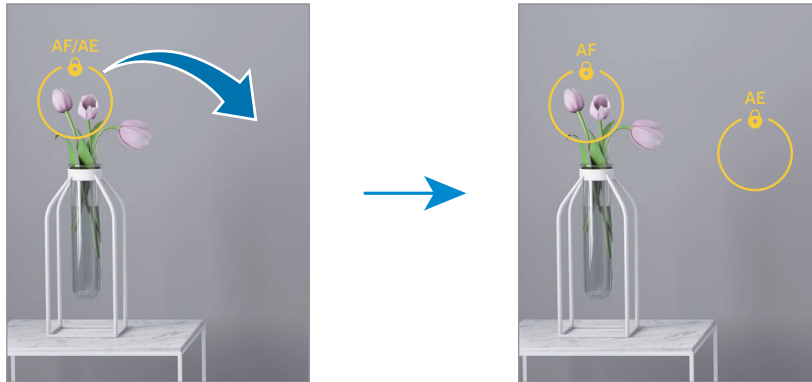



Mode malam

Mengambil foto dengan kondisi pencahayaan minimal, tanpa menggunakan lampu kilat. Saat Anda menggunakan tripod, Anda bisa mendapatkan hasil yang lebih cerah dan stabil.

- 1 Pada daftar mode pengambilan gambar, ketuk **LAINNYA** → **MALAM**.
Jika menyetel waktu yang muncul di bagian kanan bawah layar ke **Maks**, Anda mungkin akan mendapatkan foto yang lebih jernih.
- 2 Ketuk  dan pegang perangkat Anda dengan stabil sampai pengambilan gambar selesai.



Mode makanan

Ambil foto makanan dengan warna yang lebih cerah.

- 1 Pada daftar mode pengambilan gambar, ketuk **LAINNYA** → **MAKANAN**.
Bingkai akan muncul di layar dan area di luar bingkai akan diburamkan.
- 2 Untuk mengubah ukuran bingkai, seret sudut bingkai.
Ketuk area yang Anda inginkan atau seret bingkai untuk memindahkannya.
- 3 Ketuk  dan seret bilah penyesuaian untuk menyesuaikan suhu warna.
- 4 Ketuk  untuk mengambil foto.



Mode panorama

Gunakan mode panorama untuk mengambil serangkaian foto lalu disatukan untuk membuat pemandangan yang luas.

- 1 Pada daftar mode pengambilan gambar, ketuk **LAINNYA** → **PANORAMA**.
 - 2 Ketuk  dan gerakkan perangkat perlahan dalam satu arah. Pertahankan gambar dalam bingkai jendela bidik kamera. Jika gambar pratinjau berada di luar bingkai panduan atau Anda tidak memindahkan perangkat, perangkat akan secara otomatis berhenti mengambil foto.
 - 3 Ketuk  untuk berhenti mengambil foto.
-  Hindari mengambil foto dengan latar belakang tidak jelas, seperti langit kosong atau dinding polos.

Mode gerakan lambat

Merekam video untuk melihatnya dalam gerakan lambat. Anda dapat menentukan bagian video Anda untuk diputar dalam gerakan lambat.

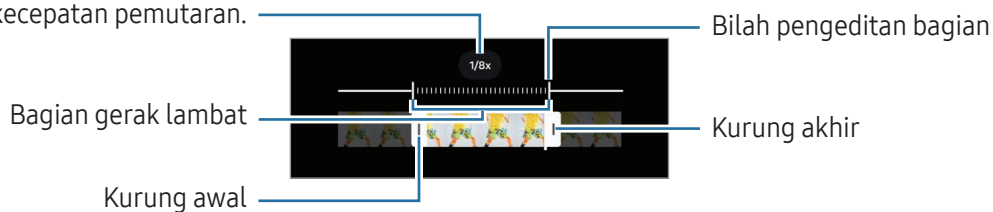

- 1 Pada daftar mode pemotretan, ketuk **LAINNYA** → **GERAK LAMBAT** lalu ketuk  untuk merekam video.
- 2 Setelah selesai merekam, ketuk  untuk berhenti.
- 3 Pada layar pratinjau, ketuk gambar kecil pratinjau. Bagian tercepat dari video akan diatur sebagai bagian gerak lambat dan video akan mulai diputar. Maksimal dua bagian gerak lambat yang akan dibuat berdasarkan video. Untuk mengedit bagian gerak lambat, ketuk  dan seret bilah pengeditan ke kiri atau kanan.

Mengubah kecepatan pemutaran.



Mode hyperlapse

Rekam adegan, seperti orang yang bergerak atau mobil yang melintas, dan lihat adegan sebagai video gerakan cepat.

- 1 Pada daftar mode pengambilan gambar, ketuk **LAINNYA** → **HYPERLAPSE**.
- 2 Ketuk **AUTO**, lalu pilih pilihan rasio bingkai.
 - Jika Anda mengatur rasio bingkai ke **AUTO**, perangkat akan secara otomatis menyesuaikan rasio bingkai berdasarkan rasio perubahan adegan.
 - Jika Anda ingin merekam jejak gerakan bintang, atur kecepatan bingkai ke **+300x** dan ketuk .
- 3 Ketuk  untuk mulai merekam.
- 4 Ketuk  untuk mengakhiri rekaman.

Menyesuaikan pengaturan kamera

Pada layar pratinjau, ketuk . Beberapa pilihan mungkin tidak tersedia tergantung pada mode perekaman.

Fitur cerdas

- **Pindai dokumen dan teks:** Apabila dokumen atau teks terdeteksi oleh kamera belakang, ikon  akan muncul.
- **Pindai kode QR:** Mengatur perangkat untuk memindai kode QR dari layar pratinjau.
- **Saran pemotretan:** Mengatur perangkat agar merekomendasikan komposisi yang ideal untuk foto dengan cara mengenali posisi dan sudut subjek Anda.
- **Optimalisasi cerdas**
 - **Optimalisasi kualitas:** Pilih opsi kualitas.
 - **Pengoptimal adegan:** Mengatur perangkat untuk menyesuaikan pengaturan warna dan menerapkan efek yang dioptimalkan secara otomatis tergantung pada subjek atau pemandangan.

Gambar

- **Usap tombol Rana untuk:** Memilih tindakan yang akan dilakukan ketika menggeser tombol kamera ke tepi layar dan menahannya.
- **Tanda air:** Menambahkan tanda air saat mengambil foto.

- **Opsi gambar lanjutan:** Memilih cara yang Anda inginkan untuk menyimpan foto.
 - **Gambar efisiensi tinggi:** Mengambil foto dalam HEIF (Format Gambar Efisiensi Tinggi).
 - **Format gambar Mode pro:** Pilih format file untuk menyimpan gambar yang diambil dalam mode pro. File JPEG mengompresi gambar dan menggunakan penyimpanan lebih sedikit. File RAW (format file DNG) menyimpan semua data foto untuk kualitas gambar terbaik dan menyimpan gambar tanpa dikompresi, tetapi file ini menggunakan penyimpanan lebih banyak. Saat Anda memilih **Format RAW dan JPEG**, setiap foto disimpan dalam dua format, DNG dan JPG.

Selfie

- **Smpn selfie sebagai dipratinjau:** Mengatur perangkat untuk menyimpan foto ketika muncul di layar pratinjau saat diambil dengan kamera depan tanpa membalikinya.
- **Usap ke ats/bwh utk brlh kamera:** Aktifkan fitur ini untuk beralih kamera dengan mengusap ke atas atau ke bawah pada layar pratinjau.

Video

- **FPS Otomatis:** Mengatur perangkat untuk merekam video yang lebih terang dalam kondisi cahaya rendah dengan mengoptimalkan laju bingkai secara otomatis.
- **Stabilisasi video:** Aktifkan antiguncangan untuk mengurangi atau menghapus gambar buram yang disebabkan guncangan pada kamera saat merekam video.
- **Opsi video lanjutan**
 - **Format video:** Pilih format video.
 - **Video berkecepatan bit tinggi:** Tingkatkan kecepatan bit video. Jika Anda menggunakan fitur ini, ukuran file mungkin lebih besar dari video biasa.
 - **Video HDR10+:** Anda dapat merekam video dengan kontras dan warna yang dioptimalkan.
 - **Mikrofon pembesaran:** Saat merekam video, Anda dapat merekam suara dari jarak yang diperbesar dengan volume yang lebih tinggi.
 - **Rekaman audio 360:** Anda dapat merekam 3D video suara yang lebih imersif menggunakan headphone Bluetooth yang mendukung fitur perekaman audio 360.



- Anda mungkin tidak dapat memutar video HEVC pada perangkat lain atau membagikannya secara online.
- Anda tidak dapat merekam video dalam format HEVC dalam beberapa mode pemotretan.
- Untuk memutar video HDR10+ dengan benar, perangkat harus mendukung HDR10+.

Umum

- **Melacak fokus otomatis:** Mengatur perangkat untuk melacak dan secara otomatis berfokus pada subjek yang dipilih. Saat Anda memilih subjek pada layar pratinjau, perangkat akan berfokus pada subjek sekalipun subjek bergerak atau Anda mengubah posisi kamera.
 - ✎ Pelacakan subjek dapat gagal dalam keadaan berikut:
 - Subjek terlalu besar atau terlalu kecil.
 - Subjek terlalu banyak bergerak.
 - Terdapat cahaya di belakang subjek atau Anda memotret di tempat gelap.
 - Warna atau pola pada subjek dan latar belakangnya sama.
 - Terdapat pola horizontal pada subjek, misalnya tirai.
 - Kamera terlalu banyak berguncang.
 - Resolusi video tinggi.
 - Saat memperbesar atau memperkecil dengan optical zoom.
- **Garis kisi:** Menampilkan panduan jendela bidik untuk membantu komposisi ketika memilih subjek.
- **Tag lokasi:** Menyertakan tag lokasi GPS ke foto.
 - ✎
 - Kekuatan sinyal GPS mungkin berkurang di lokasi tempat sinyal dapat terhalang, seperti di antara gedung atau area dataran rendah, atau pada saat cuaca buruk.
 - Lokasi Anda mungkin muncul di foto saat Anda mengunggahnya ke internet. Untuk mencegah hal ini, nonaktifkan pengaturan tag lokasi.
- **Metode pengambilan gambar**
 - **Tekan Tombol volume untuk:** Mengambil gambar atau merekam video, memperbesar atau memperkecil, atau mengontrol volume menggunakan tombol Volume.
 - **Perintah suara:** Mengambil gambar atau merekam video menggunakan perintah suara.
 - **Tombol Rana melayang:** Menambahkan tombol lain yang dapat digerakkan di mana saja pada layar untuk mengambil gambar.
 - **Tunjukkan telapak tangan:** Menunjukkan telapak tangan Anda ke kamera depan untuk mengambil foto selfie atau mulai merekam video.
- **Pengaturan untuk disimpan:** Menyimpan pengaturan terakhir yang Anda gunakan, seperti mode pemotretan, saat Anda membuka kamera.
- **Umpan balik getaran:** Mengatur perangkat agar bergetar dalam situasi tertentu, seperti saat Anda mengetuk tombol kamera.

Privasi

- **Izin:** Mengakses izin yang diperlukan untuk menggunakan aplikasi Kamera.
- **Reset pengaturan:** Mengatur ulang pengaturan kamera.
- **Tentang Kamera:** Lihat versi aplikasi Kamera dan informasi hukum.
- **Hubungi kami:** Ajukan pertanyaan atau memeriksa pertanyaan yang sering diajukan.



Beberapa fitur mungkin tidak tersedia tergantung pada modelnya.

Galeri

Pengantar

Mengakses gambar dan video yang disimpan dalam perangkat seluler Anda. Anda juga dapat mengelola gambar dan video dengan album atau membuat cerita.

Menggunakan Galeri

Buka aplikasi **Galeri**.

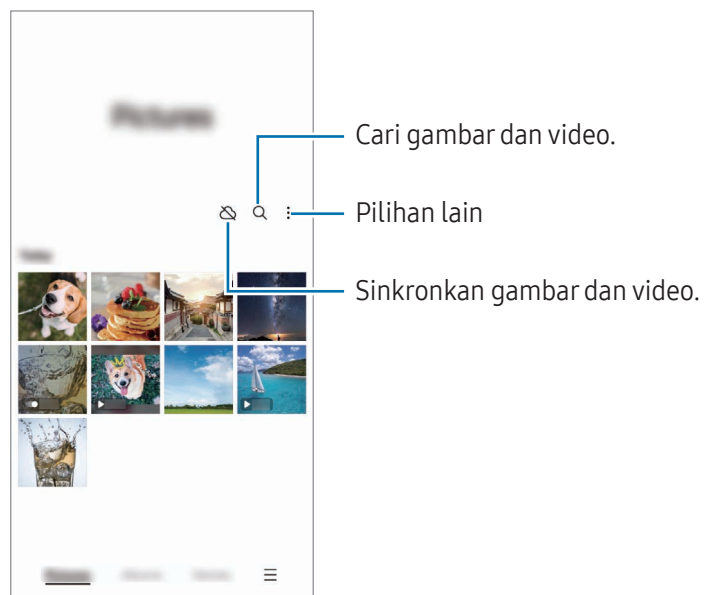

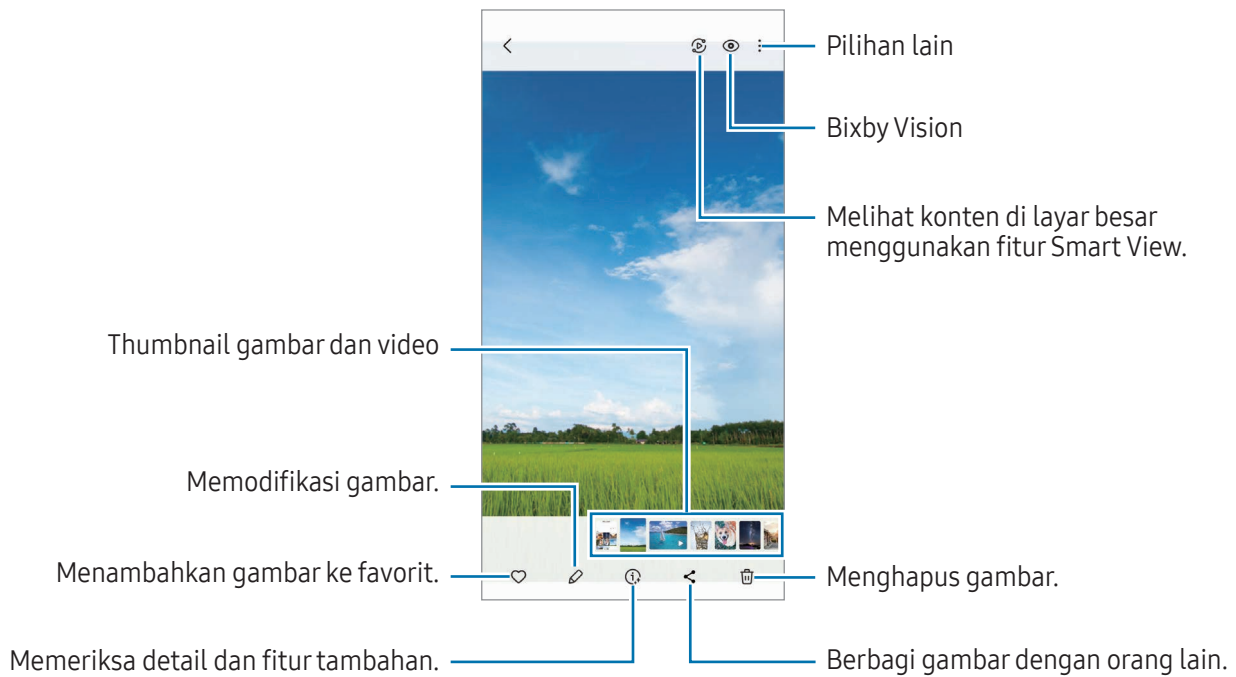

Melihat gambar

Buka aplikasi **Galeri** dan pilih gambar. Untuk melihat file lain, geser layar ke kiri atau kanan.



Pengeditan generatif

Edit gambar dengan memindahkan, menghapus, atau mengubah ukuran orang atau objek di dalamnya, lalu buat latar belakang baru untuk mengisi bagian yang hilang.

- 1 Buka aplikasi **Galeri** dan pilih gambar.
- 2 Ketuk  → .
- 3 Ketuk atau gambar di sekitar objek yang ingin Anda hapus atau pindahkan.
Jika Anda ingin menyesuaikan kemiringan, seret bilah penyesuaian kemiringan.
- 4 Sentuh dan tahan area yang dipilih dan tarik ke mana pun Anda mau atau ketuk  untuk menghapus objek tersebut.
- 5 Ketuk **Buat**.
- 6 Ketuk **Selesai** untuk menyimpan gambar.

Remastering foto

Anda dapat meningkatkan gambar lama, kabur, dengan resolusi rendah.

- 1 Buka aplikasi **Galeri** dan pilih gambar.
- 2 Ketuk ⓘ → **Remaster**.
Anda dapat memeriksa gambar sebelum dan sesudah.
- 3 Ketuk ↓ untuk menyimpan gambar yang sudah diremaster.

Mengekstrak objek dari gambar

Pisahkan objek dari latar belakang dan ekstrak objek tersebut. Anda dapat menyalin gambar yang di ekstrak atau menggunakannya dalam berbagai cara dengan menyimpannya sebagai stiker atau gambar.

- 1 Buka aplikasi **Galeri** dan pilih gambar.
- 2 Sentuh dan tahan objek yang ingin Anda ekstrak, lalu pilih opsi.

Memangkas gambar yang diperbesar

- 1 Buka aplikasi **Galeri** dan pilih gambar.
- 2 Rentangkan dua jari yang menempel pada area yang ingin Anda simpan dan ketuk 📏. Area yang dipotong akan disimpan sebagai file.

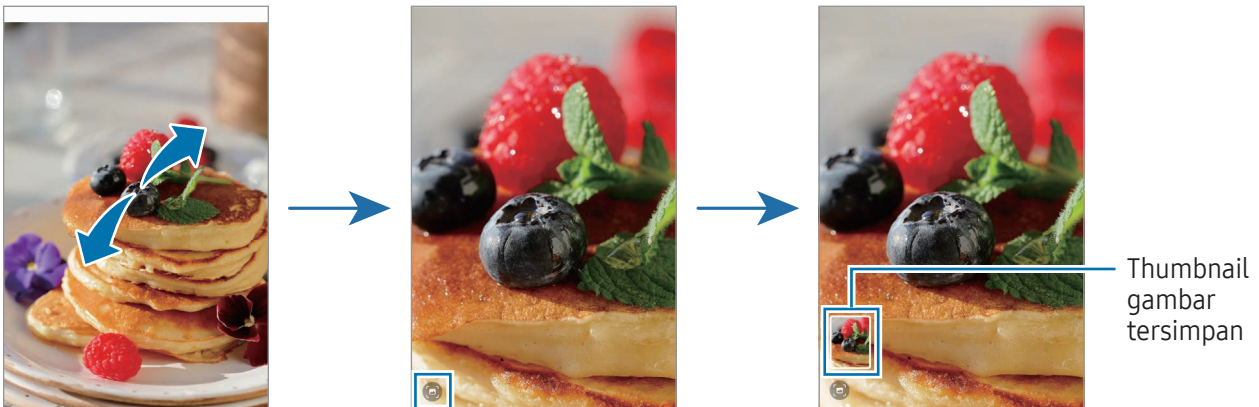

Melihat Video

Buka aplikasi **Galeri**, lalu pilih video yang ingin diputar. Untuk melihat file lain, geser layar ke kiri atau kanan.

Untuk menggunakan lebih banyak pilihan selama pemutaran, ketuk  → **Buka di Pemutar video**.



Seret ke atas atau ke bawah pada sisi kiri dari layar pemutaran untuk menyesuaikan kecerahan, atau seret ke atas atau ke bawah pada sisi kanan layar pemutaran untuk menyesuaikan volume.

Untuk memutar kembali atau mempercepat, geser ke kiri atau ke kanan pada layar pemutaran.

Melihat video yang lebih cerah dan lebih jelas

Meningkatkan kecerahan layar dan membuat warna lebih cerah saat Anda memutar video. Buka **Pengaturan**, lalu ketuk **Fitur lanjutan** → **Kecerahan video** → **Terang**.



- Fitur ini hanya tersedia pada beberapa aplikasi.
- Menggunakan fitur ini akan meningkatkan konsumsi baterai.

Album

Buka aplikasi **Galeri**, ketuk **Album** → , lalu pilih jenis album.

- **Album:** Membuat album baru dan menambahkan gambar dan video secara manual.
- **Album yang diperbarui otomatis:** Membuat album yang secara otomatis mengumpulkan gambar orang yang Anda pilih.
- **Kelompok:** Membuat grup album yang terkait.
- **Album bersama:** Membuat album yang dapat Anda bagikan dengan pengguna lain.



Kisah

Ketika Anda menangkap atau menyimpan gambar dan video, perangkat akan membaca tanggal dan tag lokasi mereka, mengurutkan gambar dan video, dan lalu membuat cerita.

Buka aplikasi **Galeri**, ketuk **Kisah**, lalu pilih sebuah cerita. Jika Anda mengetuk , Anda bisa menggunakan berbagai opsi, seperti mengubah judul cerita.

Jika Anda mengetuk  → **Buat kisah** pada daftar cerita, Anda dapat membuat cerita secara manual.

Menyinkronkan gambar dan video

Buka aplikasi **Galeri**, ketuk , lalu ikuti petunjuk pada layar untuk menyelesaikan sinkronisasi. Saat aplikasi **Galeri** dan cloud disinkronkan, ikonnya akan berubah menjadi .

Saat proses sinkronisasi, foto dan video yang Anda ambil juga akan tersimpan di cloud. Anda dapat mengakses gambar dan video yang disimpan di cloud dalam aplikasi **Galeri** Anda dan dari perangkat lain.

 Saat menyambungkan Samsung account dan akun Microsoft, Anda dapat mengatur penyimpanan cloud sebagai Microsoft OneDrive.

Menghapus gambar atau video

Buka aplikasi **Galeri**, sentuh dan tahan gambar, video, atau cerita yang ingin dihapus, kemudian ketuk **Hapus**.

Menggunakan fitur keranjang sampah

Gambar dan video yang Anda hapus akan disimpan sementara di keranjang sampah. File akan dihapus setelah periode waktu tertentu.

Untuk mengakses file di keranjang sampah, buka aplikasi **Galeri**, lalu ketuk  → **Sampah**. Untuk memulihkan file, ketuk **Ubah**, pilih file, lalu ketuk **Pulihkan**.

Zona AR

Pengantar

Zona AR menyediakan fitur terkait AR. Pilih fitur dan ambil gambar foto atau video lucu.

Meluncurkan Zona AR

Gunakan metode berikut untuk meluncurkan Zona AR:

- Pada aplikasi **Kamera**, ketuk **LAINNYA** pada daftar mode pengambilan gambar dan ketuk **ZONA AR**.
- Jika Anda menambahkan ikon aplikasi Zona AR pada layar Aplikasi, buka aplikasi **Zona AR**.



Beberapa fitur mungkin tidak tersedia tergantung pada operator seluler atau modelnya.

Studio Emoji AR

Buat emoji sesuka Anda dan bersenang-senanglah menggunakannya di berbagai fitur.

Membuat Emoji AR

- 1 Luncurkan aplikasi Zona AR dan ketuk **Studio Emoji AR**.
- 2 Anda dapat memilih emoji yang sudah dibuat sebelumnya. Geser ke kiri atau kanan, pilih emoji, lalu ketuk .

Jika Anda ingin membuat emoji sendiri, ambil swafoto atau pilih gambar.

3 Ikuti petunjuk di layar untuk membuat emoji.

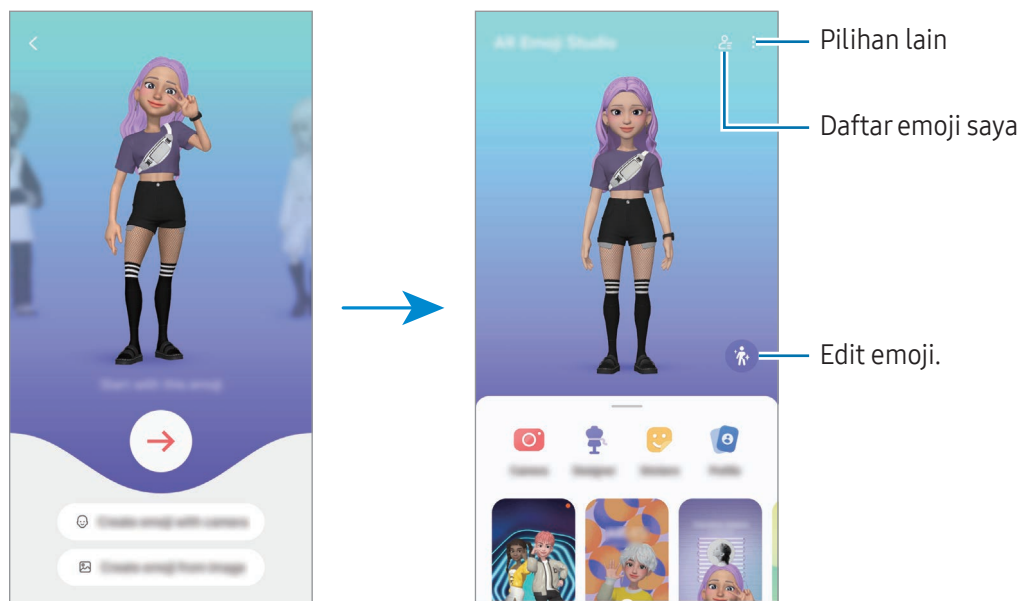

Memilih emoji AR yang akan digunakan

Di layar utama Studio Emoji AR, ketuk dan pilih emoji yang Anda inginkan.

Menghapus emoji AR

Di layar utama Studio Emoji AR, ketuk → , centang emoji yang ingin Anda hapus, dan lalu ketuk **Hapus**.

Menyinkronisasi emoji AR

Anda bisa mendapatkan emoji AR pada semua perangkat ketika Anda masuk ke Samsung account yang sama di semua perangkat.

Di layar utama Studio Emoji AR, ketuk → **Pengaturan** dan ketuk sakelar **Sinkronkan dengan Samsung Cloud** untuk menyalakannya.

Membuat video pendek emoji AR dan menggunakannya untuk dekorasi perangkat Anda

Anda dapat membuat video pendek dengan emoji dan menggunakannya sebagai wallpaper atau gambar latar belakang panggilan.

Di layar utama Studio Emoji AR, pilih **Buat video**, **Latar belakang alarm**, **Layar pglIn**, atau **Layar kunci** dan buat video Anda.

Anda dapat memeriksa video yang tersimpan di **Galeri**.

Membuat profil kontak Anda dengan emoji AR

Gunakan emoji sebagai gambar profil Anda untuk Samsung account dan di aplikasi **Kontak**. Anda dapat memilih dari berbagai pose atau membuat ekspresi Anda sendiri.

- 1 Di layar utama Studio Emoji AR, ketuk **Profil** dan pilih emoji yang Anda inginkan.
- 2 Ketuk  untuk menangkap ekspresi Anda atau memilih pose yang Anda inginkan.
- 3 Ketuk **Selesai** → **Simpan**.

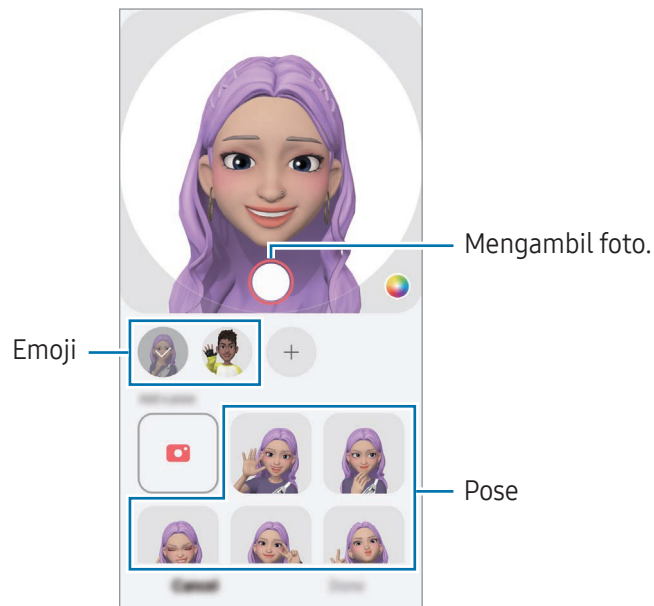

Melakukan panggilan video dengan emoji AR

Selama panggilan video, ketuk **Efek** → **Emoji**, lalu pilih emoji yang Anda inginkan.

Kamera Emoji AR

Buat foto atau video ceria dengan emoji melalui beragam mode pemotretan.

- 1 Luncurkan aplikasi Zona AR dan ketuk **Kamera Emoji AR**.
- 2 Pilih emoji dan mode yang ingin Anda gunakan. Mode yang tersedia mungkin berbeda tergantung pada emoji yang Anda pilih.
 - **ADEGAN**: Emoji meniru ekspresi Anda. Anda juga dapat mengubah gambar latar belakang.
 - **TOPENG**: Wajah emoji muncul menutupi wajah Anda, sehingga Anda tampak seperti sedang mengenakan topeng.
 - **CERMIN**: Emoji meniru gerakan tubuh Anda.
 - **PUTAR**: Emoji bergerak di latar belakang asli.

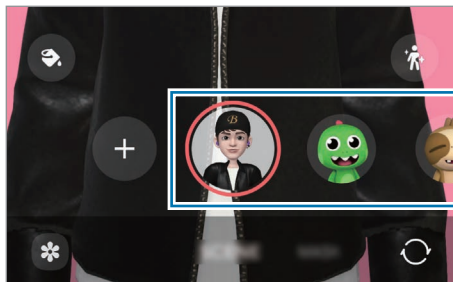

- 3 Ketuk ikon emoji untuk mengambil foto, atau sentuh dan tahan ikon untuk merekam video. Anda dapat memeriksa dan membagikan foto dan video yang sudah Anda ambil di **Galeri**.

Stiker Emoji AR

Saat Anda membuat emoji AR, stiker dengan ekspresi dan tindakan emoji akan dibuat secara otomatis. Anda juga dapat membuat stiker sendiri dengan mengubah ekspresi atau latar belakang. Anda dapat menggunakan stiker emoji saat mengirim pesan atau saat aktif di jejaring sosial.

Membuat stiker Anda sendiri

- 1 Luncurkan aplikasi Zona AR dan ketuk **Stiker Emoji AR**.
- 2 Ketuk **+** di bagian atas daftar stiker.
- 3 Edit stiker sesuai keinginan Anda, lalu ketuk **Simpan**. Anda dapat mengakses stiker yang telah Anda buat di bagian atas daftar stiker.

Menghapus stiker emoji AR

Luncurkan aplikasi Zona AR dan ketuk **Stiker Emoji AR** →  → **Edit**. Pilih stiker emoji yang ingin dihapus dan ketuk **Hapus**.

Menggunakan stiker emoji AR di chat

Anda dapat menggunakan stiker emoji selama percakapan melalui pesan atau jejaring sosial. Beberapa tindakan di bawah ini adalah contoh penggunaan stiker emoji di aplikasi **Pesan**.

- 1 Saat menulis pesan di aplikasi **Pesan**, ketuk  pada keyboard Samsung.
- 2 Ketuk ikon emoji.
- 3 Pilih salah satu stiker emoji.
Stiker emoji akan disisipkan.

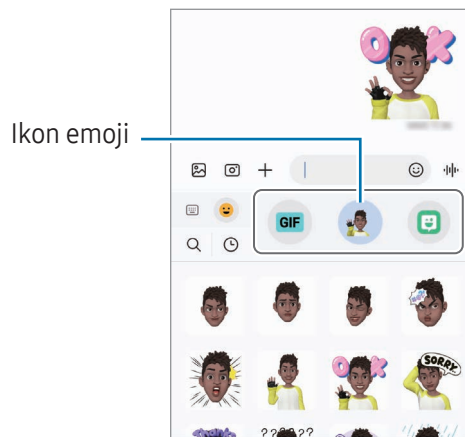

Coretan AR

(Merekam video dengan fitur AR)

Merekam video ceria dengan tulisan tangan atau gambar virtual pada wajah orang atau binatang peliharaan (kucing dan anjing) atau di tempat lainnya. Ketika kamera mengenali wajah atau ruang, coretan pada wajah akan mengikuti wajah saat bergerak, dan coretan pada ruang akan tetap di tempat yang sama meskipun kamera bergerak.

1 Luncurkan aplikasi Zona AR dan ketuk **Coretan AR**.

Ketika kamera mengenali subjek, area pengenalan akan muncul pada layar.

2 Menulis atau menggambar di area pengenalan.

- Jika Anda beralih ke kamera belakang, Anda juga dapat menulis atau menggambar di luar area pengenalan.
- Jika Anda mengetuk  dan mulai menggambar, Anda dapat merekam proses menggambar.

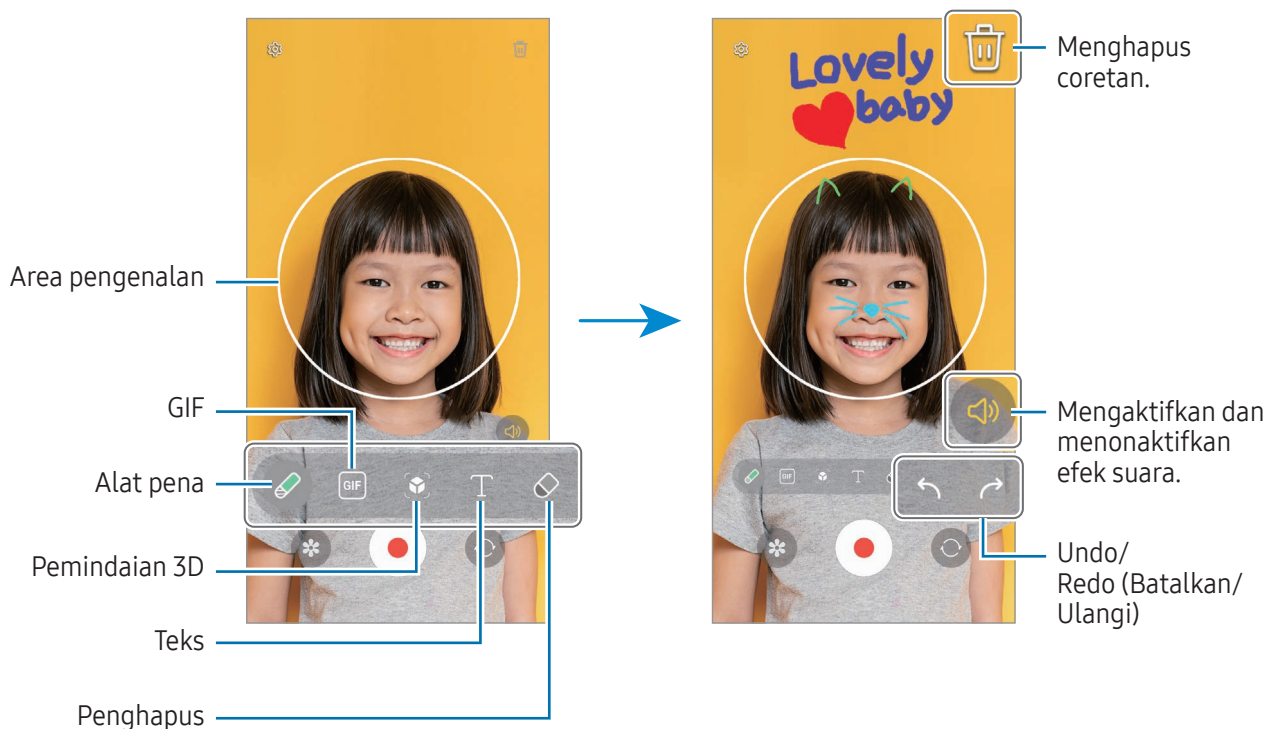

3 Ketuk  untuk merekam video.

4 Ketuk  untuk berhenti merekam video.

Anda dapat memeriksa dan membagikan video di **Galeri**.

 Fitur yang tersedia pada layar pratinjau dapat bervariasi tergantung pada kamera yang digunakan.

Bixby

Pengantar

Bixby adalah antarmuka pengguna yang membantu Anda menggunakan perangkat dengan lebih nyaman. Anda dapat berbicara kepada Bixby atau mengetik teks. Bixby akan meluncurkan fitur yang Anda minta atau menampilkan informasi yang Anda inginkan. Kunjungi www.samsung.com/bixby untuk informasi lebih lanjut.



Bixby hanya tersedia dalam beberapa bahasa, dan mungkin tidak tersedia tergantung pada wilayah Anda.

Memulai Bixby

Tekan dan tahan Tombol samping untuk meluncurkan Bixby. Halaman intro Bixby akan muncul. Setelah memilih bahasa yang akan digunakan dengan Bixby, masuk ke Samsung account Anda, lalu selesaikan pengaturan dengan mengikuti perintah pada layar, tampilan layar Bixby akan muncul.

Menggunakan Bixby

Sambil menekan dan menahan tombol Samping, ucapkan apa yang Anda inginkan ke Bixby. Atau, ucapkan frasa bangun dan ucapkan apa yang Anda inginkan.

Misalnya, saat menekan dan menahan Tombol samping, ucapkan "How's the weather today?" Informasi cuaca akan muncul pada layar.

Jika Bixby mengajukan pertanyaan selama percakapan, Anda dapat terus berbicara dengan Bixby tanpa menekan tombol Samping atau mengetuk .

Jika Anda tidak dapat menemukan ikon aplikasi Bixby () pada layar Aplikasi, buka **Pengaturan**, ketuk **Fitur lanjutan** → **Bixby**, lalu ketuk tombol **Show Bixby on Apps screen** untuk mengaktifkan.

Mengaktifkan Bixby menggunakan suara Anda

Anda dapat memulai percakapan ke Bixby dengan mengucapkan "Hi, Bixby" atau "Bixby". Daftarkan suara Anda sehingga Bixby akan merespons suara Anda.

- 1 Buka aplikasi **Bixby** dan ketuk  → **Voice wake-up**.
- 2 Ketuk tombol untuk mengaktifkannya.
- 3 Pilih frasa sapaan yang Anda inginkan di **Wake-up phrase**.

- 4 Ketuk tombol **Respond to my voice** untuk mengaktifkannya.
- 5 Ikuti instruksi pada layar untuk menyelesaikan persiapan.
Kini Anda dapat mengucapkan frasa sapaan dan memulai percakapan.

Berkomunikasi dengan mengetik teks

Lakukan komunikasi dengan Bixby melalui teks jika suara Anda tidak dikenali karena lingkungan yang ramai atau jika Anda dalam kondisi sulit untuk berbicara.

Buka aplikasi **Bixby**, ketuk , lalu ketik yang Anda inginkan.

Selama berkomunikasi, Bixby juga akan menjawab Anda melalui teks dan bukan melalui tanggapan suara.

Bixby Vision

Pengantar

Bixby Vision adalah layanan yang menyediakan berbagai fitur berdasarkan pengenalan gambar. Anda dapat menggunakan Bixby Vision untuk mencari informasi berdasarkan pengenalan objek. Gunakan berbagai fitur Bixby Vision yang bermanfaat.



- Karena ukuran, format, atau resolusi gambar, fitur ini mungkin tidak tersedia atau tidak memberikan hasil pencarian yang tepat.
- Samsung tidak bertanggung jawab atas informasi produk yang disediakan oleh Bixby Vision.

Meluncurkan Bixby Vision

Luncurkan Bixby Vision dengan menggunakan salah satu metode berikut.

- Pada aplikasi **Kamera**, ketuk **LAINNYA** pada daftar mode pengambilan gambar, lalu ketuk **BIXBY VISION**.
- Pada aplikasi **Galeri**, pilih sebuah gambar, lalu ketuk .
- Pada aplikasi **Samsung Internet**, sentuh dan tahan gambar, lalu ketuk **Cari dengan Bixby Vision**.
- Jika Anda menambahkan ikon aplikasi Bixby Vision pada layar Aplikasi, buka aplikasi **Bixby Vision**.

Menggunakan Bixby Vision

1 Luncurkan Bixby Vision.

2 Pilih fitur yang ingin Anda gunakan.

- **TERJEMAHKAN**: Mengidentifikasi teks dari dokumen atau gambar, lalu menerjemahkannya.
- **TEKS**: Mengidentifikasi teks dari dokumen atau gambar, lalu mengekstraknya.
- **TEMUKAN**: Mencari gambar yang mirip dengan objek yang dikenali secara online dan informasi terkait.



Fitur yang tersedia dan hasil pencarian mungkin berbeda tergantung pada wilayah atau operator seluler.

Multi jendela

(Menggunakan beberapa aplikasi sekaligus)

Pengantar

Menjalankan dua aplikasi sekaligus dalam tampilan layar terbagi. Anda juga dapat menjalankan beberapa aplikasi di waktu bersamaan pada tampilan pop-up.

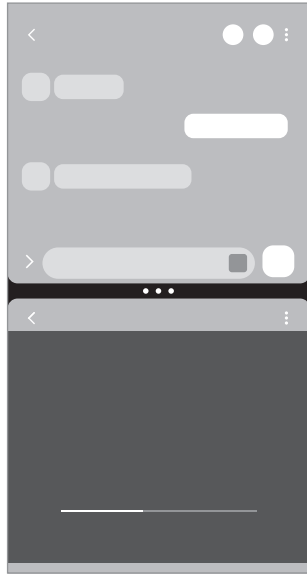

Tampilan layar terbagi

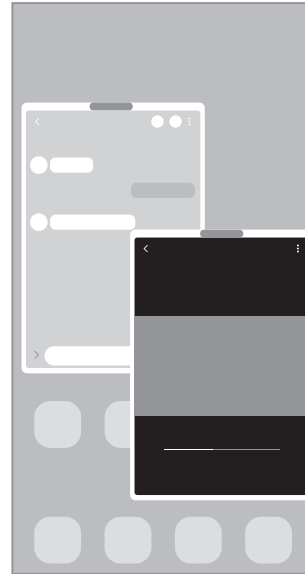

Tampilan pop-up



Tidak semua aplikasi mendukung fitur ini.

Menampilkan Multi jendela dengan menggeser layar

Anda dapat menampilkan Multi jendela dengan menggeser layar.

Geser dengan dua jari dari bawah layar ke tengah layar. Layar akan berubah menjadi tampilan layar terbagi.

Untuk mengubah tampilan pop-up, geser dari ujung atas ke tengah layar.

Untuk menggunakan fitur ini, buka **Pengaturan**, ketuk **Fitur lanjutan** → **Multi jendela**, lalu ketuk tombol **Usap untuk layar terpisah** atau **Usap untuk tampilan pop-up** untuk mengaktifkan.

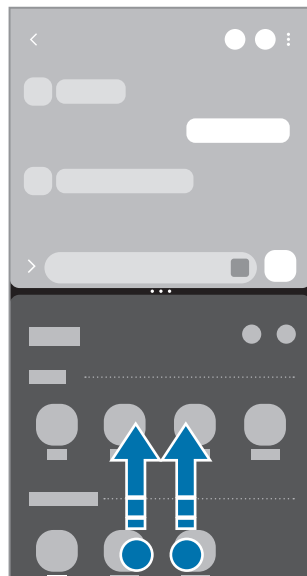

Tampilan layar terbagi



Tampilan pop-up

Membuka aplikasi menggunakan tombol Terbaru

- 1 Ketuk tombol Terbaru (|||) untuk membuka daftar aplikasi yang baru saja digunakan.
- 2 Geser ke kiri atau kanan, ketuk ikon aplikasi, lalu ketuk **Buka dalam tampilan layar terpisah** atau **Buka dalam tampilan pop-up**.

Menggunakan fitur tambahan

Menggunakan menu multi jendela

Ketika Anda menyetuk gagang multi jendela, menu yang tersedia akan muncul.

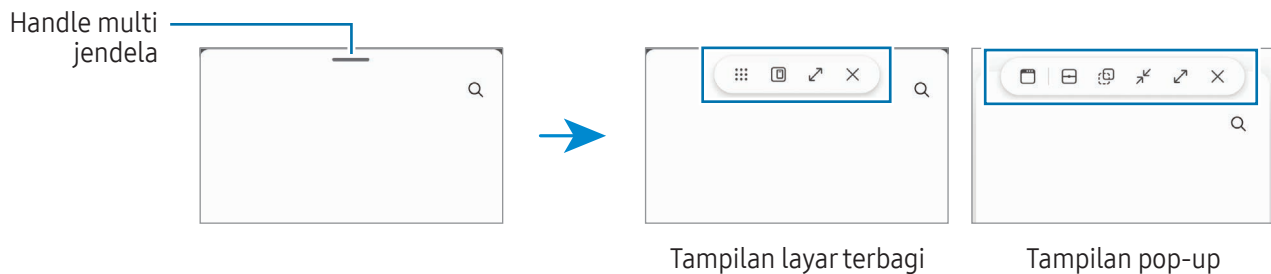

Menyesuaikan ukuran jendela

Seret lingkaran di antara jendela aplikasi ke untuk menyesuaikan ukuran jendela.

Saat Anda menyeret lingkaran di antara jendela aplikasi ke bagian tepi layar, jendela akan dimaksimalkan.

Memindahkan jendela pop-up

Untuk memindahkan jendela pop-up, ketuk gagang multi jendela dan seret ke lokasi baru.

Menyimpan tata letak tampilan layar terbagi Anda

Tambahkan aplikasi yang sering digunakan sebagai pasangan aplikasi untuk membukanya bersama-sama dalam layar terbagi dengan satu ketukan.

- 1 Pada tampilan layar terbagi, ketuk lingkaran di antara jendela aplikasi.
- 2 Ketuk ☆.
- 3 Pilih lokasi untuk menambahkan pasangan aplikasi.
Aplikasi yang Anda gunakan dalam tampilan layar terbagi akan disimpan ke lokasi yang Anda pilih sebagai pasangan aplikasi.

Memasukkan konten

Seret dan letakkan berbagai konten, seperti teks, tautan, atau gambar, ke layar aplikasi lain.

 Tidak semua aplikasi mendukung fitur ini.

Samsung Internet

Jelajahi internet untuk mencari informasi dan bookmark halaman web favorit Anda untuk mengakses dengan mudah.

- 1 Buka aplikasi **Internet**.
- 2 Masukkan alamat web atau kata kunci, lalu ketuk **Masuk**.

Jika toolbar tidak muncul, geser sedikit ke arah bawah layar.

Untuk beralih antar tab dengan cepat, ketuk  atau geser ke kiri atau ke kanan pada bidang alamat.

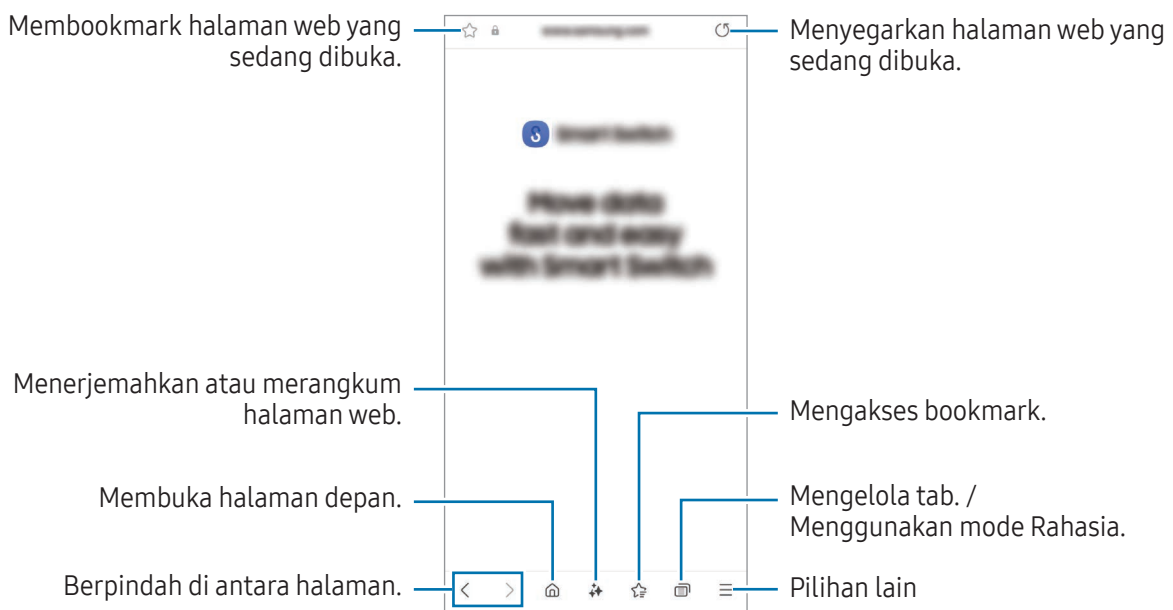

Menggunakan mode Rahasia

Jika Anda mengatur kata sandi untuk mode Rahasia, Anda dapat mencegah orang lain mengakses riwayat pencarian, riwayat penelusuran, bookmark, dan halaman yang disimpan.

- 1 Ketuk  → **Aktifkan mode Rahasia**.
- 2 Ketuk tombol **Kunci Mode rahasia** untuk mengaktifkannya, ketuk **Mulai**, dan tentukan kata sandi untuk mode Rahasia.

Dalam mode Rahasia, perangkat akan mengubah warna bilah alat. Untuk menonaktifkan mode Rahasia, ketuk  → **Nonaktifkan mode Rahasia**.

 Dalam mode Rahasia, Anda tidak dapat menggunakan beberapa fitur, seperti tangkapan layar.

Samsung Health

Pengantar

Samsung Health membantu Anda mengelola kesehatan dan kebugaran Anda. Atur target kebugaran, periksa kemajuan Anda, dan pantau kesehatan dan kebugaran secara keseluruhan. Anda juga dapat membandingkan catatan hitungan langkah Anda dengan pengguna Samsung Health lain dan memeriksa tips kesehatan.

Kunjungi www.samsung.com/samsung-health untuk informasi lebih lanjut.

Menggunakan Samsung Health

Buka aplikasi **Health**. Ketika Anda menjalankan aplikasi ini untuk pertama kalinya atau menjalankannya kembali setelah mengatur ulang data, ikuti petunjuk pada layar untuk menyelesaikan penyetelan.

Untuk mengedit item pada home screen Samsung Health, ketuk  → **Edit depan**.

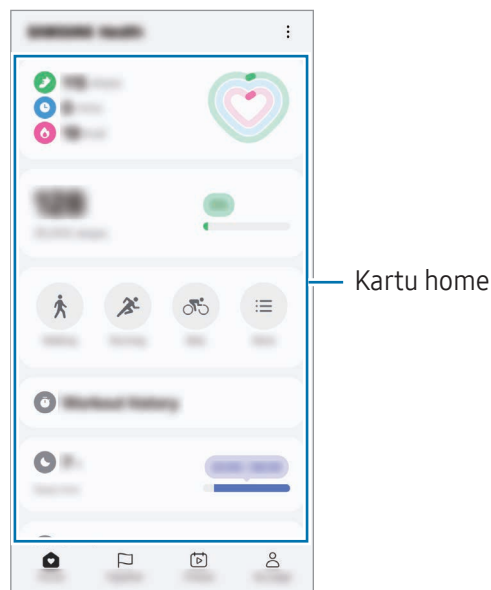

- **Rumah:** Memantau kesehatan dan kebugaran Anda.
- **Together:** Membandingkan jumlah hitungan langkah Anda dengan pengguna Samsung Health lainnya atau berkompetisi dengan teman Anda.
- **Kebugaran:** Melihat tips-tips kesehatan.
- **Halamn sy:** Mengelola profil dan memeriksa kesehatan serta riwayat kebugaran Anda.



- Beberapa fitur belum tentu tersedia tergantung pada wilayahnya.
- Jika Anda menggunakan kartu langkah saat bepergian dengan mobil atau kereta, getarannya mungkin akan memengaruhi jumlah langkah Anda.



Samsung Notes

Pengantar



Membuat catatan dengan memasukkan teks dari keyboard atau dengan menulis tangan atau menggambar di layar. Anda juga dapat menyisipkan gambar atau rekaman suara ke dalam catatan Anda.

 Beberapa fitur mungkin tidak tersedia tergantung pada modelnya.

Membuat catatan

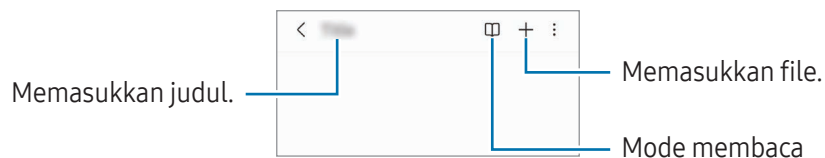
- 1 Buka aplikasi **Notes**, ketuk , lalu buat sebuah catatan.
Anda juga dapat mengubah kecepatan pemutaran kembali dengan mengetuk  atau .



- 2 Saat selesai menulis catatan, ketuk tombol Kembali () untuk menyimpannya.
Jika Anda ingin menyimpan catatan dalam format file lain, ketuk  → **Spn sbg file**.

Menghapus catatan

Sentuh dan tahan catatan yang akan dihapus, dan ketuk **Hapus**.

Menyinkronkan catatan

Anda dapat memeriksa dan mengedit catatan di semua perangkat yang masuk ke Samsung account yang sama.

Buka aplikasi **Notes** ketuk  → , lalu ketuk **Sinkr dgn Samsung Cloud** untuk mengaktifkannya.

Menggunakan fitur bantuan Catatan

Memformat atau meringkas catatan secara otomatis, mengoreksi kesalahan ejaan, atau menerjemahkan catatan.



Setelah membuat catatan, ketuk  dan pilih pilihan yang Anda inginkan.

Membuat catatan dengan tulisan tangan

Pada layar pembuat catatan, ketuk  untuk menggambar atau menulis dengan tulisan tangan Anda.

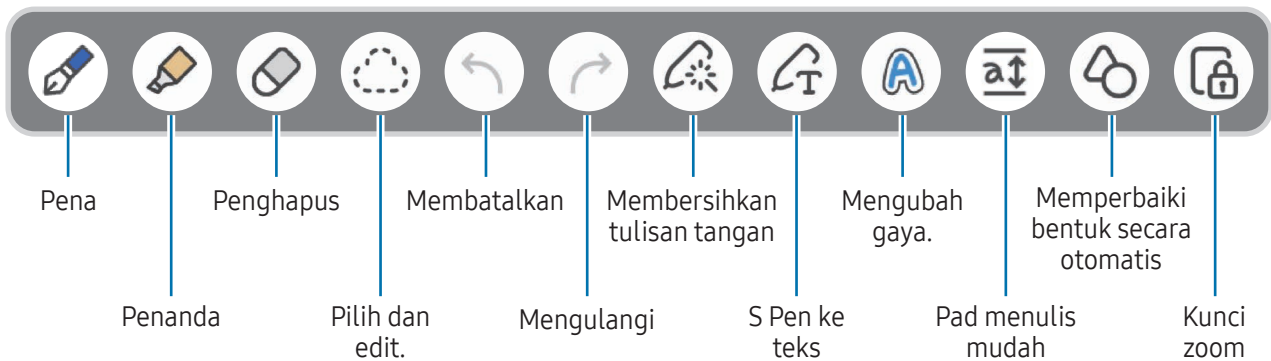

Anda dapat memasukkan tulisan tangan dalam ukuran lebih besar jika Anda memperbesar layar dengan membentangkan dua jari.



 Jika masukan jari tidak berfungsi pada model yang mendukung S Pen, ketuk  → **Menggambar dengan jari aktif**.

Menggunakan pena favorit

Daftarkan pena yang sering digunakan sebagai favorit dan mengubahnya sesuai keinginan dengan menekan tombol S Pen.

Untuk mendaftarkan pena favorit, ketuk  →  → , ubah pengaturan pena, seperti jenis atau warna, lalu ketuk **Selesai**.

Pada layar catatan komposer, tekan tombol S Pen untuk mengganti pena. Jika Anda sudah mendaftarkan beberapa pena, tekan tombol S Pen berulang kali untuk mengganti pena yang diinginkan.

-  • Menekan tombol S Pen dekat dengan layar akan meluncurkan penghapus, jadi tekan tombol S Pen sambil menahannya agak menjauh dari layar.
- Jika fitur ini tidak diaktifkan, buka **Pengaturan**, ketuk **Fitur lanjutan** → **S Pen**, lalu ketuk **Tindakan udara** untuk mengaktifkannya.

Menggunakan penghapus

Ketika Anda ingin menghapus tulisan tangan dari sebuah catatan, ketuk  dan pilih area untuk dihapus. Atau, pilih area sambil menekan dan menahan tombol S Pen.



Untuk mengubah jenis penghapus, ketuk  sekali lagi.

- **Penghapus coretan:** Menghapus baris yang Anda pilih.
- **Penghapus area:** Menghapus hanya area yang Anda pilih. Anda dapat menyesuaikan ukuran penghapus dengan menyeret bilah penyesuaian ukuran.

 Bahkan dengan penghapus yang lebih kecil, Anda tetap tidak dapat menghapus area yang dimaksud dengan tepat.

Mengedit catatan tulisan tangan

Mengedit catatan tulisan tangan menggunakan berbagai pilihan pengeditan, seperti memotong, memindahkan, atau mengubah ukuran.

- 1 Jika ada tulisan tangan pada catatan, ketuk .
Untuk mengubah bentuk pilihan, ketuk  sekali lagi.
- 2 Ketuk atau gambarlah garis di sekeliling masukan untuk memilihnya.
 - Untuk memindahkan masukan ke lokasi lain, pilih masukan, lalu seret ke lokasi baru.
 - Untuk mengubah ukuran pilihan, ketuk masukan dan seret sudut bingkai yang muncul.

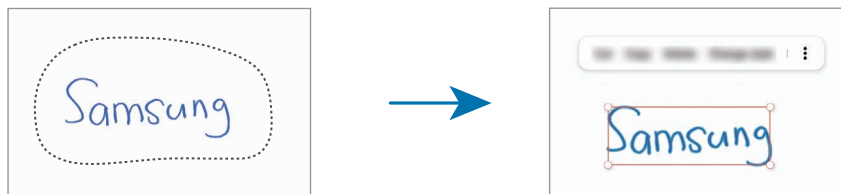

- 3 Edit masukan menggunakan pilihan yang tersedia.

Meluruskan tulisan tangan atau mengonversi ke teks

Untuk meluruskan tulisan tangan atau gambar Anda secara horizontal, ketuk  → **Sejajarkan tulisan tangan**.



Untuk mengganti tulisan tangan Anda dengan teks yang dikonversi, ketuk  → **Konversi ke teks**. Ketika layar pratinjau muncul, ketuk **Tambahkan ke**.



Jika Anda ingin mengganti tulisan tangan menjadi teks dengan segera, ketuk  lalu tulis di layar dengan S Pen.

Mengubah gaya

Anda dapat mengubah gaya tulisan tangan dan gambar Anda.

Setelah menulis atau menggambar pada layar, ketuk  dua kali dan pilih warna atau ketebalan garis yang Anda inginkan. Kemudian, arahkan S Pen ke tempat yang Anda inginkan untuk menerapkan gaya tersebut. Saat ikon  muncul, ketuk di tempat yang Anda ingin ubah gayanya.



Menggunakan alas tulis mudah

Pada layar pembuat catatan, ketuk . Bidang input akan diperbesar dan tampil sebagai alas tulis mudah.

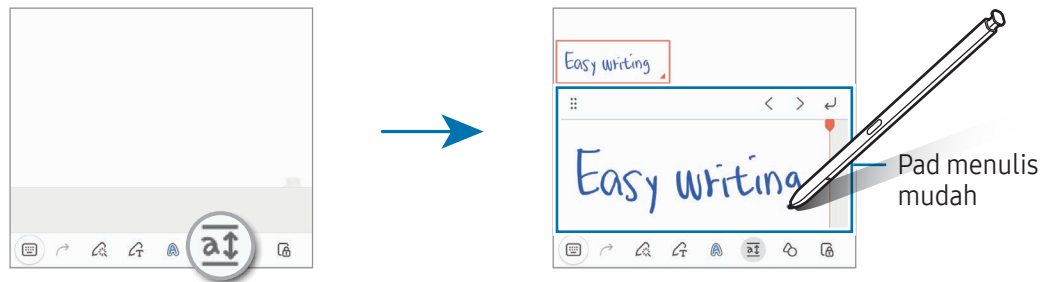

Memperbaiki bentuk secara otomatis

Ketuk  dan gambar sebuah bentuk. Bentuk tersebut akan diperbaiki.

Merekam catatan suara

Buat rekaman suara Anda saat membuat catatan, lalu kontennya akan disinkronkan dengan rekaman tersebut.

Pada layar komposer catatan, ketuk  → **Rekaman suara** dan buat catatan.

Pilih catatan dari daftar dan ketuk  untuk memutar rekamannya. Kemudian, konten yang Anda buat saat merekam akan ditampilkan di layar bersama dengan rekaman.

Menambahkan memo pada file PDF

Buka aplikasi **Notes**, ketuk , lalu pilih file PDF. Anda bisa menambahkan memo ke file PDF tersebut.

Menyematkan catatan ke Home screen

Sematkan catatan ke Home screen untuk melihatnya atau buka dan mengeditnya.

- 1 Buka aplikasi **Notes**.
- 2 Pilih catatan dan ketuk  → **Tambahkan ke** → **Layar depan**. Catatan akan ditambahkan ke Home screen.

Melampirkan konten

Anda dapat menambahkan konten ke catatan, seperti tautan halaman web atau gambar.

- 1 Jika ada konten yang ingin Anda lampirkan saat menggunakan aplikasi **Samsung Internet**, **Pesan**, atau **Galeri**, buka aplikasi **Notes** dalam tampilan layar terbagi atau dalam tampilan pop-up. Untuk informasi lebih lanjut tentang tampilan layar terbagi atau tampilan pop-up, lihat [Multi jendela](#).

Atau, ketuk layar dua kali sambil menekan lama tombol S Pen, atau buka Panel perintah udara dan ketuk **Buat catatan**.

Pilihan yang dapat Anda gunakan akan muncul di bagian bawah layar pembuat catatan.

- 2 Pilih pilihan yang Anda inginkan.

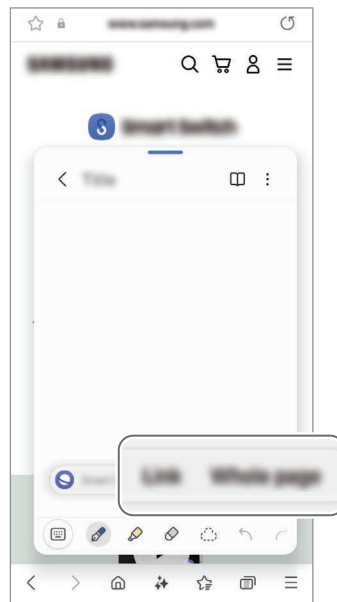



Samsung Members

Samsung Members menawarkan layanan dukungan kepada pelanggan, seperti diagnosis masalah perangkat, dan memungkinkan pengguna mengirimkan pertanyaan dan laporan kesalahan. Anda juga dapat berbagi informasi dengan orang lain dalam komunitas pengguna Galaxy atau memeriksa berita terbaru dan tips. **Samsung Members** dapat membantu Anda menyelesaikan masalah yang mungkin Anda alami saat menggunakan perangkat Anda.

Samsung Kids

Anda dapat membatasi akses anak-anak pada aplikasi tertentu, mengatur waktu pemakaian, dan menentukan pengaturannya untuk memberikan lingkungan yang menyenangkan dan aman bagi anak-anak saat mereka menggunakan perangkat.

Buka panel notifikasi, geser ke bawah, lalu ketuk  (**Kids**). Jika Anda tidak dapat menemukan  (**Kids**) pada panel Pengaturan cepat, ketuk  → **Edit** dan seret tombol untuk menambahkannya. Ketika membuka Samsung Kids untuk pertama kalinya atau setelah melakukan reset data, ikuti petunjuk pada layar untuk menyelesaikan pengaturan.

Pada layar Samsung Kids, pilih aplikasi yang ingin Anda gunakan.



 Metode kunci layar yang telah Anda tetapkan atau PIN yang telah Anda buat akan digunakan saat mengaktifkan fitur **Pengawasan orang tua** atau menutup Samsung Kids.

Menggunakan fitur kontrol orang tua

Anda dapat mengonfigurasi pengaturan untuk Samsung Kids dan memeriksa riwayat penggunaan.

Pada layar Samsung Kids, ketuk  → **Pengawasan orang tua**, lalu masukkan kode pembuka kunci.

Menutup Samsung Kids

Untuk menutup Samsung Kids, ketuk tombol Kembali () atau ketuk  → **Tutup Samsung Kids**, lalu masukkan kode pembuka kunci Anda.

Samsung Global Goals

Tujuan Global, yang didirikan oleh Majelis Umum Perserikatan Bangsa-Bangsa pada tahun 2015, terdiri dari target-target yang bertujuan untuk menciptakan masyarakat yang berkelanjutan. Tujuan ini memiliki kekuatan untuk mengakhiri kemiskinan, melawan ketidaksetaraan, dan menghentikan perubahan iklim.

Dengan Samsung Global Goals, pelajari selengkapnya tentang global goals (tujuan umum) dan bergabunglah dengan pergerakan ini demi masa depan yang lebih baik.

Samsung TV Plus

Pilih channel seperti saat Anda menggunakan TV dan nikmati berbagai konten video secara gratis.

Buka aplikasi **TV**.



Aplikasi ini belum tentu tersedia, tergantung pada operator seluler atau model.

Samsung Find

Anda dapat melacak lokasi perangkat Anda bahkan meski perangkat Anda tidak terhubung ke jaringan apa pun. Anda juga bisa membagikan lokasi Anda dengan orang lain yang telah Anda tentukan.

Buka aplikasi **Cari**.

Samsung Shop

Samsung Shop adalah layanan belanja online yang diciptakan oleh Samsung. Dapatkan penawaran atau informasi mengenai produk dan layanan dari Samsung dan rekanan-rekanannya.

Buka aplikasi **Samsung Shop** segera.



Aplikasi ini belum tentu tersedia, tergantung pada operator seluler atau model.

Galaxy Shop

Kunjungi situs Samsung dan lihat berbagai informasi terkait produk.

Buka aplikasi **Galaxy Shop**.



Aplikasi ini belum tentu tersedia, tergantung pada operator seluler atau model.

Galaxy Wearable

Menggunakan aplikasi Galaxy Wearable, Anda dapat mengelola perangkat wearable. Saat Anda menyambungkan ponsel ke perangkat wearable, Anda dapat menyesuaikan pengaturan dan aplikasi pada perangkat wearable.

Buka aplikasi **Wearable**.

Ketuk **Lanjutkan** untuk menyambungkan ponsel Anda ke perangkat wearable. Ikuti instruksi pada layar untuk menyelesaikan persiapan. Buka panduan pengguna perangkat wearable untuk informasi lainnya mengenai cara menghubungkan dan menggunakan perangkat wearable dengan perangkat Anda.

PENUP (Galaxy S24 Ultra)



PENUP adalah layanan jejaring sosial untuk berbagi karya seni yang digambar dengan S Pen. Mengirim karya seni Anda, memeriksa karya seni orang lain, dan mendapatkan kiat menggambar yang berguna.

Buka aplikasi **PENUP**.

Kalender



Kelola jadwal Anda dengan memasukkan acara akan datang di perencanaan Anda.

Membuat acara

- 1 Buka aplikasi **Kalender**, lalu ketuk  atau ketuk dua kali pada suatu tanggal.
Jika sudah ada acara atau tugas yang tersimpan di tanggal, ketuk tanggal dan ketuk .
- 2 Masukkan detail acara dan ketuk **Simpan**.

Menyinkronkan acara dengan akun Anda

- 1 Buka **Pengaturan**, ketuk **Akun dan pencadangan** → **Kelola akun**, lalu pilih akun yang ingin disinkronkan.
- 2 Ketuk **Sinkronkan akun** dan ketuk tombol **Kalender** untuk mengaktifkannya.

Untuk menambahkan akun untuk disinkronkan, buka aplikasi **Kalender**, lalu ketuk  →  → **Kelola kalender** → . Lalu, pilih akun yang akan disinkronkan dan masuklah. Ketika akun ditambahkan, sebuah lingkaran hijau akan ditampilkan di sebelah nama akun.

Reminder



(Menerima notifikasi untuk hal-hal yang harus dilakukan)

Buat item yang harus dilakukan sebagai pengingat dan dapatkan notifikasi sesuai dengan kondisi yang Anda tetapkan.



- Untuk menerima notifikasi yang lebih akurat, sambungkan ke Wi-Fi atau jaringan seluler.
- Untuk menggunakan pengingat lokasi, fitur GPS harus diaktifkan. Pengingat lokasi ini belum tentu tersedia, tergantung pada wilayahnya.

Memulai Reminder

Buka aplikasi **Kalender** dan ketuk  → **Pengingat** → . Layar Pengingat akan muncul dan ikon aplikasi Reminder () akan ditambahkan ke layar Aplikasi.

Membuat pengingat

- 1 Buka aplikasi **Reminder**.
- 2 Ketuk , masukkan detail, lalu ketuk **Simpan**.

Menyelesaikan pengingat

Pada daftar pengingat, ketuk  atau pilih sebuah pengingat, lalu ketuk **Selesai**.

Memulihkan pengingat

Memulihkan pengingat yang sudah diselesaikan.





- 1 Pada daftar pengingat, ketuk  → **Selesai**.
- 2 Pilih satu pengingat untuk dipulihkan, lalu ketuk **Pulihkan**.
Pengingat akan ditambahkan ke dalam daftar pengingat dan Anda akan diingatkan lagi.

Menghapus pengingat

Untuk menghapus pengingat, pilih sebuah pengingat dan ketuk **Hapus**. Untuk menghapus beberapa pengingat, sentuh dan tahan pada sebuah pengingat, centang beberapa pengingat yang ingin Anda hapus, lalu ketuk **Hapus**.

Perekam Suara

Rekam atau putar rekaman suara.

- 1 Buka aplikasi **Perekam Suara**.
- 2 Ketuk  untuk mulai merekam. Bicaralah ke mikrofon.
 - Ketuk  untuk menjeda rekaman.
 - Saat membuat perekaman suara, ketuk  untuk menyisipkan markah buku.
- 3 Ketuk  untuk mengakhiri rekaman.
- 4 Masukkan nama file dan ketuk **Simpan**.



Mengubah mode perekaman

Ketuk  →  → **Mode merekam** lalu pilih mode.

- **Standar**: Ini adalah mode perekaman normal.
- **Wawancara**: Perangkat merekam suara dari bagian atas dan bawah perangkat dengan volume tinggi sekaligus mengurangi volume suara dari sisi-sisinya.



Mentranskripsikan rekaman suara

Mengonversi rekaman suara menjadi teks di layar dan memeriksa ringkasan. Anda juga dapat menerjemahkan teks yang di konversi ke dalam bahasa lain.

- 1 Pilih rekaman suara.
- 2 Ketuk **Transkripsi**, lalu pilih bahasa yang Anda inginkan.
Jika bahasa yang Anda inginkan tidak ada dalam daftar, ketuk **Tambah bahasa** dan unduh paket bahasa.
- 3 Ketuk **Transkripsi**.
 - Untuk memeriksa kata kunci dan ringkasan, ketuk **Ikhtisar**.
 - Untuk menerjemahkan teks yang di konversi, ketuk  lalu pilih bahasa.
 - Untuk mentranskripsikan rekaman ke dalam bahasa lain, ketuk  → **Transkripsikan lagi**.

Memutar rekaman suara terpilih

Saat Anda meninjau rekaman wawancara atau rapat, Anda dapat mematikan atau menghidupkan sumber suara tertentu dalam rekaman.

- 1 Pilih rekaman suara yang dibuat dalam mode wawancara.
- 2 Untuk mematikan sumber suara tertentu, ketuk  arah terkait di mana suara dimatikan. Ikon akan berubah menjadi  dan suara akan diheningkan.

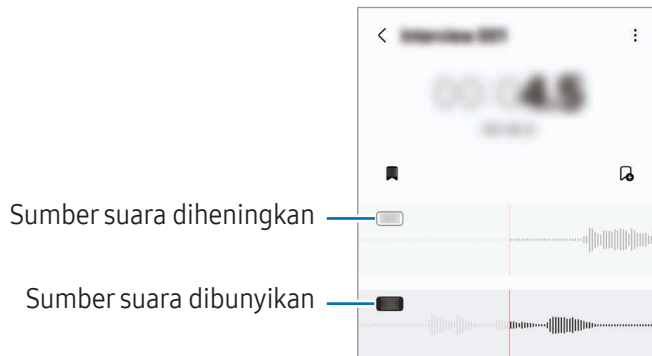

File Saya

(Memeriksa dan mengelola file)

Akses dan kelola berbagai file yang disimpan di perangkat.

Buka aplikasi **File Saya**.

Untuk memeriksa data yang tidak diperlukan dan mengosongkan penyimpanan perangkat, ketuk **Kelola penyimpanan**.

Untuk mencari file atau folder, ketuk **Q**.

Jam





Atur alarm, periksa waktu sekarang di berbagai negara di seluruh dunia, jadwalkan acara, atau atur durasi spesifik.

Buka aplikasi **Jam**.

Kalkulator

Melakukan aritmatika dasar atau perhitungan ilmiah.

Buka aplikasi **Kalkulator**.

-  : Lihat riwayat penghitungan. Untuk menghapus riwayat, ketuk **Hapus riwayat**. Untuk menutup panel riwayat penghitungan, ketuk .
-  : Menggunakan alat konversi unit. Anda dapat mengonversi berbagai nilai, misalnya area, panjang, atau suhu, ke dalam unit lainnya.
-  : Menampilkan kalkulator ilmiah.

Gaming Hub

Gaming Hub mengumpulkan game yang telah Anda unduh dari **Play Store** dan **Galaxy Store** dalam satu tempat.

Buka aplikasi **Gaming Hub** dan pilih game yang Anda inginkan.



Game yang diunduh dari **Play Store** dan **Galaxy Store** akan ditampilkan pada layar Gaming Hub secara otomatis. Jika game Anda tidak ada di sana, ketuk **Game saya** →  → **Tambah game**.

Menghapus game dari Gaming Hub

Ketuk **Game saya**, sentuh dan tahan game, lalu ketuk **Hapus dari Gaming Hub**.

Mengubah mode kinerja

Anda dapat mengubah mode kinerja game.

Buka aplikasi **Gaming Hub**, ketuk **Lainnya** → **Game Booster** → **Optimasi game**, lalu pilih mode yang Anda inginkan.

- **Performa:** Berfokus memberi Anda performa terbaik saat bermain game. Jika Anda menggunakan mode ini, perangkat Anda mungkin menjadi panas karena pemakaian baterai yang meningkat.
- **Standar:** Menyeimbangkan performa dan waktu penggunaan baterai.
- **Penghemat baterai:** Menghemat daya baterai saat bermain game.











Efisiensi daya baterai dapat berbeda-beda menurut game.

Game Booster

(Mengonfigurasi lingkungan game Anda)

Anda dapat bermain game di lingkungan yang lebih baik dengan Game Booster. Anda dapat menggunakan Game Booster saat bermain game.

Untuk membuka panel Game Booster saat bermain game, ketuk  pada bilah navigasi. Jika bilah navigasi disembunyikan, seret ke atas dari bagian bawah layar untuk menampilkannya. Jika Anda telah mengatur bilah navigasi untuk menggunakan **Gestur usap**, buka panel notifikasi dan ketuk **Ketuk untuk membuka Game Booster**.

-  : Mengunci layar sentuh saat game sedang dimainkan. Untuk membuka kunci layar sentuh, seret ikon kunci ke arah mana pun.
-  : Menyembunyikan tombol pada bilah navigasi. Untuk menampilkan tombol, ketuk  pada bilah navigasi.
-  : Menangkap tangkapan layar.
-  : Merekam sesi game Anda. Untuk berhenti merekam, ketuk .
-  : Mengonfigurasi pengaturan untuk Game Booster.
- **Mode prioritas**: Mengatur perangkat untuk memblokir panggilan masuk dan semua notifikasi, kecuali alarm, agar Anda tidak terganggu selama bermain game.
- **Optimasi game**: Mengubah mode performa.
- **Baterai**: Memeriksa sisa waktu penggunaan baterai.
- **Suhu / Memori**: Periksa suhu perangkat dan status memori. Anda juga dapat mengatur perangkat untuk menyesuaikan volume atau laju bingkai video secara otomatis agar perangkat tidak terlalu panas dan menghentikan aplikasi agar tidak berjalan di latar belakang jika memori tidak cukup.



- Anda dapat mengatur untuk membuka panel Game Booster dari bilah navigasi saat bilah navigasi diatur ke **Gestur usap**. Pada panel Game Booster, ketuk  → **Blokir selama game berlangsung** dan ketuk tombol **Gerakan navigasi** untuk mengaktifkannya.
- Pilihan yang tersedia dapat berbeda-beda tergantung pada game.
- Performa game mungkin dibatasi untuk mengontrol suhu perangkat jika suhu naik di atas level tertentu.

Membuka aplikasi dalam jendela pop-up saat bermain game

Anda dapat membuka aplikasi dalam jendela pop-up saat bermain game.

Ketuk  dan pilih aplikasi dari daftar aplikasi.

SmartThings

Mengontrol serta mengelola perlengkapan cerdas dan produk Internet of Things (IoT).

Buka aplikasi **SmartThings**. Untuk informasi lebih lanjut, ketuk **Menu** → **Cara mnggnkn**.

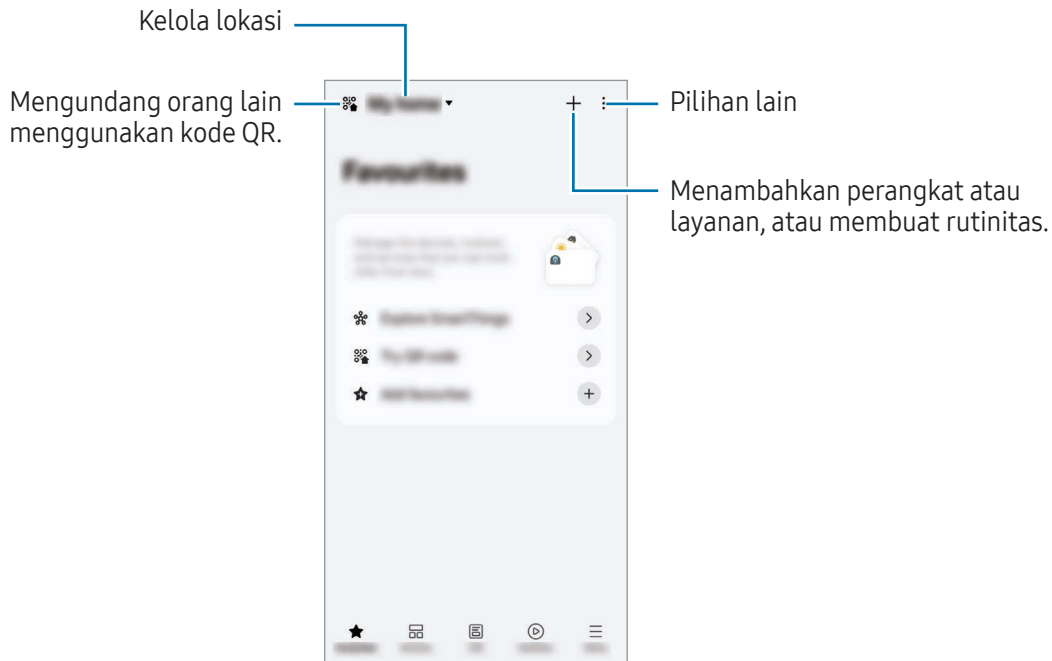

- **Favorit:** Menambah dan mengelola perangkat, rutinitas, atau layanan yang sering digunakan.
- **Perangkat:** Menambah atau mengelola perangkat.
- **Kehidupan:** Menggunakan berbagai layanan, seperti memeriksa status perangkat atau penggunaan energi, dan menghemat energi dengan menggunakan mode energi AI.
- **Rutinitas:** Menambahkan atau mengelola rutinitas.
- **Menu:** Memeriksa informasi yang berguna, perangkat yang didukung, cara menggunakan fitur tertentu, dan banyak lagi.



- Perangkat yang dapat Anda sambungkan mungkin berbeda, tergantung pada wilayah. Fitur yang tersedia mungkin berbeda-beda bergantung pada perangkat yang disambungkan.
- Masalah atau kerusakan pada perangkat yang tersambung tidak tercakup dalam garansi Samsung. Saat masalah atau kerusakan terjadi pada perangkat yang tersambung, hubungi produsen perangkat.

Berbagi konten

Berbagi konten dengan menggunakan berbagai pilihan berbagi. Tindakan berikut adalah contoh berbagi gambar.





- 1 Buka aplikasi **Galeri** dan pilih gambar.
- 2 Ketuk  dan pilih metode berbagi yang Anda inginkan.

 Anda mungkin dikenakan biaya tambahan saat berbagi file melalui jaringan seluler.

Quick Share

Berbagi konten dengan perangkat terdekat

Berbagi konten dengan perangkat terdekat melalui Wi-Fi Direct, Bluetooth, atau kode QR. Anda juga dapat berbagi konten dengan perangkat Android dari produsen lain.

- 1 Buka aplikasi **Galeri** dan pilih gambar.
- 2 Pada perangkat lain, buka panel notifikasi, geser ke bawah, lalu ketuk  (**Quick Share**) untuk mengaktifkannya. Jika Anda tidak dapat menemukan  (**Quick Share**) pada panel Pengaturan cepat, ketuk  → **Edit** dan seret tombol untuk menambahkannya.
- 3 Ketuk  → **Quick Share** lalu pilih perangkat tujuan mentransfer gambar. Untuk berbagi tautan dengan kode QR, ketuk  dan pindai kode QR.
- 4 Terima permintaan transfer file di perangkat lainnya.



Berbagi dengan kontak

Anda dapat berbagi konten dengan orang yang berada di kontak Anda.

- 1 Buka aplikasi **Galeri** dan pilih gambar.
- 2 Ketuk  → **Quick Share** → **Lihat kontak** > dan pilih kontak.

Berbagi secara privat

Enkripsi konten dan bagikan dengan orang lain. Konten yang dibagi tidak dapat disimpan, disalin, atau dikirimkan ulang oleh penerima.

- 1 Buka aplikasi **Galeri** dan pilih gambar.
- 2 Ketuk  → **Quick Share** →  → **Aktifkan Berbagi pribadi**.
- 3 Pilih perangkat yang akan menerima foto, atau ketuk **Lihat kontak** > dan pilih kontak.

Pengaturan siapa yang dapat menemukan ponsel Anda

Tentukan siapa yang diizinkan untuk menemukan dan mengirimkan konten ke ponsel Anda.

- 1 Buka panel notifikasi, geser ke bawah, lalu ketuk  (**Quick Share**).
- 2 Pilih satu pilihan.
 - **Tidak ada:** Jangan izinkan orang lain menemukan ponsel Anda. Hanya perangkat lain yang masuk ke Samsung account yang sama yang dapat menemukan ponsel Anda.
 - **Hanya kontak:** Berbagi dengan orang yang tersimpan di kontak Anda.
 - **Semua orang:** Mengizinkan perangkat di sekitar untuk berbagi dengan ponsel Anda.

Music Share

Pengantar

Menggunakan fitur Music Share memungkinkan Anda untuk dapat membagikan akses speaker Bluetooth yang telah tersambung ke ponsel Anda dengan orang lain. Anda juga dapat mendengarkan musik yang sama pada Galaxy Buds Anda dan Galaxy Buds orang lain.

Fitur ini tersedia hanya pada perangkat yang mendukung fitur Music Share.

Berbagi akses speaker Bluetooth

Anda dapat mendengarkan musik dari ponsel Anda dan ponsel teman melalui speaker Bluetooth.

- 1 Pastikan ponsel dan speaker Bluetooth Anda terhubung.
Lihat [Memasangkan dengan perangkat Bluetooth lain](#) cara menghubungkan.
- 2 Pada ponsel, buka **Pengaturan**, ketuk **Perangkat yang tersambung**, lalu ketuk tombol **Music Share** untuk mengaktifkannya lagi.
Anda dapat menggunakan fitur tambahan, seperti mengatur dengan siapa Anda akan berbagi perangkat, dengan mengetuk **Music Share**.

- 3 Pada ponsel teman Anda, pilih speaker Anda dari daftar perangkat Bluetooth.
- 4 Di ponsel Anda, terima permintaan koneksi.
Speaker Anda akan dibagikan.
Saat Anda memutar musik melalui ponsel teman Anda, musik yang diputar melalui ponsel Anda akan dihentikan.

Mendengarkan musik bersama dengan Galaxy Buds

Anda dapat mendengarkan musik dari ponsel Anda melalui Buds Anda dan Buds teman.
Fitur ini hanya didukung pada seri Galaxy Buds.

- 1 Pastikan setiap ponsel dan Buds Anda terhubung.
Lihat [Memasangkan dengan perangkat Bluetooth lain](#) cara menghubungkan.
- 2 Pada ponsel teman Anda, buka **Pengaturan**, ketuk **Perangkat yang tersambung**, lalu ketuk tombol **Music Share** untuk mengaktifkannya.
Anda dapat menggunakan fitur tambahan, seperti mengatur dengan siapa Anda akan berbagi perangkat, dengan mengetuk **Music Share**.
- 3 Di ponsel Anda, buka panel notifikasi dan ketuk **Output media**.
- 4 Ketuk **Music Share**, lalu pilih Buds teman Anda dari daftar perangkat yang terdeteksi.
- 5 Di ponsel teman Anda, terima permintaan koneksi.
Saat Anda memutar musik melalui ponsel Anda, Anda dapat mendengarkannya bersama melalui kedua Buds.



Smart View

(Pencerminan pada layar TV)

Melihat konten yang ditampilkan di ponsel Anda pada layar lebar dengan menyambungkan ponsel Anda ke TV atau monitor yang didukung dengan pencerminan layar.

- 1 Buka panel notifikasi, geser ke bawah, lalu ketuk **Smart View**.
- 2 Pilih perangkat untuk mencerminkan layar ponsel Anda.



Ketika Anda memutar video dengan Smart View, resolusi dapat berbeda tergantung pada model TV.

Penayangan aplikasi

Hanya akan menampilkan video di layar yang terhubung saat Anda sedang memeriksa pesan pribadi atau menggunakan fitur lain di ponsel secara bersamaan.

Buka aplikasi untuk mentransmisikan video di layar yang terhubung, lalu ketuk  → **Penayangan aplikasi**.



Tidak semua aplikasi mendukung fitur ini.

Koneksi ke Windows

(Menggunakan perangkat melalui koneksi komputer)

Mengakses dan menggunakan data perangkat seluler, seperti aplikasi atau gambar, pada komputer Windows.

-  Sebaiknya gunakan Windows versi terbaru dan aplikasi **Koneksi ke Ponsel** untuk menggunakan fitur ini sepenuhnya.
- Diperlukan akun Microsoft untuk menggunakan fitur ini. Ketika membuat akun Microsoft, Anda dapat masuk ke semua perangkat dan layanan Microsoft, seperti aplikasi Microsoft Office dan Windows 10.

Menghubungkan ke komputer

- 1 Pada perangkat ponsel, buka **Pengaturan** dan ketuk **Perangkat yang tersambung** → **Koneksi ke Windows**.
- 2 Ikuti perintah pada layar untuk menyelesaikan sambungan.

-  Kunjungi <https://aka.ms/setupltw> untuk detail selengkapnya.

Mengakses data dan notifikasi dari perangkat seluler Anda di komputer

Buka aplikasi **Koneksi ke Ponsel** di komputer dan pilih kategori yang Anda inginkan.

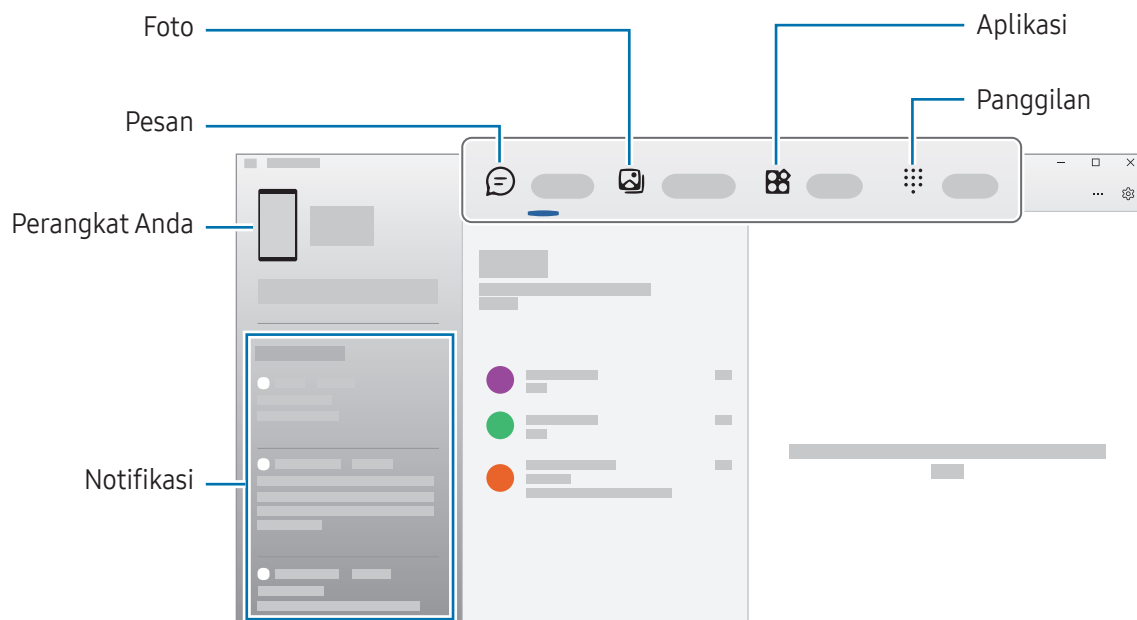

-  Fitur dan menu yang tersedia dapat bervariasi tergantung pada versi perangkat lunak, versi aplikasi, atau model perangkat.

Samsung DeX

Pengantar

Dengan Samsung DeX, Anda dapat menggunakan ponsel layaknya komputer dengan menghubungkan ponsel ke layar eksternal, seperti TV atau monitor. Ketika menggunakan Samsung DeX, Anda dapat menggunakan ponsel Anda secara bersamaan.

Menyambungkan perangkat dan memulai Samsung DeX

Koneksi kabel ke tampilan eksternal

Anda dapat menghubungkan ponsel ke layar eksternal menggunakan adaptor HDMI (USB Tipe-C ke HDMI).



Gunakan hanya aksesori resmi Samsung DeX yang disediakan oleh Samsung. Masalah kinerja dan malfungsi yang disebabkan oleh penggunaan aksesori yang tidak didukung secara resmi tidak tercakup dalam garansi.

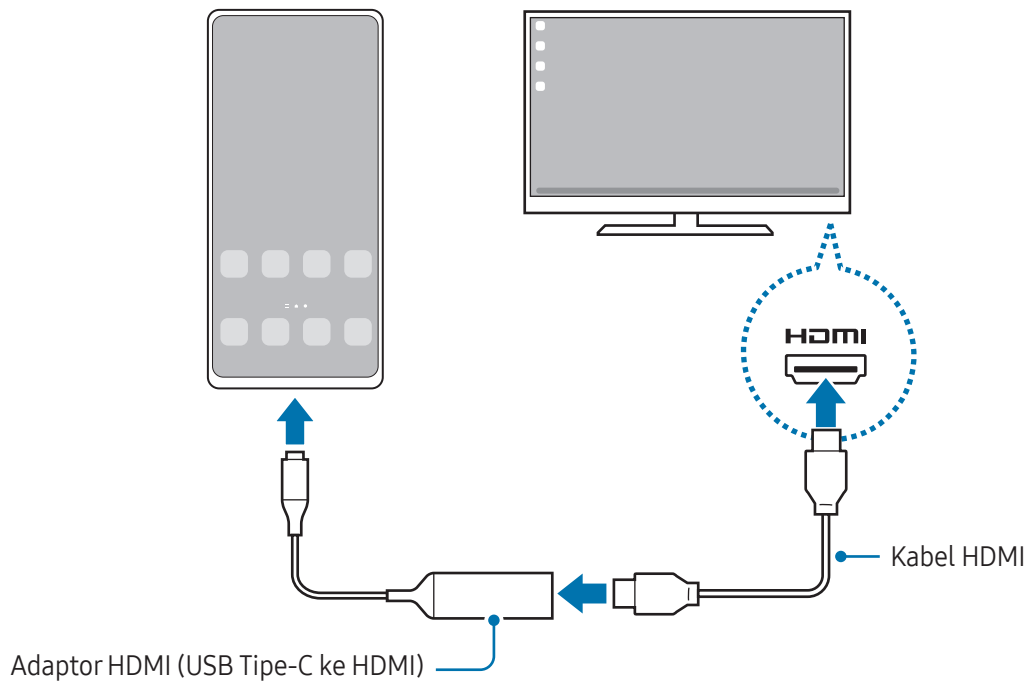

- 1 Sambungkan adaptor HDMI ke ponsel Anda.
- 2 Sambungkan kabel HDMI ke adaptor HDMI dan ke port HDMI TV atau monitor.

- 3 Di layar ponsel Anda, ketuk **Mulai**.
Tanpa mengubah layar ponsel Anda, layar Samsung DeX akan muncul di TV atau monitor yang terhubung.



Menghubungkan ke TV secara nirkabel

Anda dapat menggunakan Samsung DeX dengan menghubungkan ponsel Anda ke TV secara nirkabel.

- 1 Di ponsel Anda, buka panel notifikasi, geser ke bawah, lalu ketuk  (**DeX**).
 - 2 Pilih TV dari daftar perangkat yang terdeteksi, lalu ketuk **Mulai sekarang**.
Beberapa TV hanya akan terdeteksi saat mode pencerminan layar diaktifkan.
 - 3 Jika jendela permintaan koneksi muncul di TV, terima permintaan tersebut.
 - 4 Ikuti perintah pada layar untuk menyelesaikan sambungan.
Saat keduanya terhubung, layar Samsung DeX akan muncul di TV.
-  • Sebaiknya, gunakan Samsung Smart TV yang diproduksi setelah 2019.
 - Pastikan pencerminan layar didukung pada TV yang ingin Anda sambungkan.

Mengontrol layar Samsung DeX

Mengontrol tampilan eksternal

Kontrol dilakukan dengan keyboard dan mouse eksternal

Anda dapat menggunakan keyboard/mouse nirkabel. Baca petunjuk perangkat masing-masing untuk informasi lainnya.

- Anda dapat mengatur penunjuk mouse untuk beralih dari layar eksternal ke layar ponsel. Buka **Pengaturan**, pilih **Samsung DeX** → **Mouse dan trackpad**, lalu pilih tombol **Gerakkan pointer ke layar ponsel** untuk mengaktifkannya.
- Anda juga dapat menggunakan keyboard eksternal di layar ponsel.

Menggunakan ponsel Anda sebagai pad sentuh

Anda dapat menggunakan ponsel sebagai pad sentuh.

Di ponsel Anda, ketuk  pada bilah navigasi. Jika Anda telah mengatur bilah navigasi untuk menggunakan **Gestur usap**, buka panel notifikasi dan ketuk **Gunakan ponsel sbg pad sentuh**.

- Jika mengetuk pad sentuh  dua kali, Anda dapat memeriksa gerakan yang dapat digunakan dengan pad sentuh.
- Jika casing ponsel Anda memiliki kover depan, buka kover depan untuk menggunakan ponsel Anda sebagai pad sentuh. Jika kover depan tertutup, pad sentuh mungkin tidak berfungsi dengan benar.
- Jika layar ponsel Anda mati, tekan tombol Samping atau ketuk layar dua kali untuk menghidupkan layar.

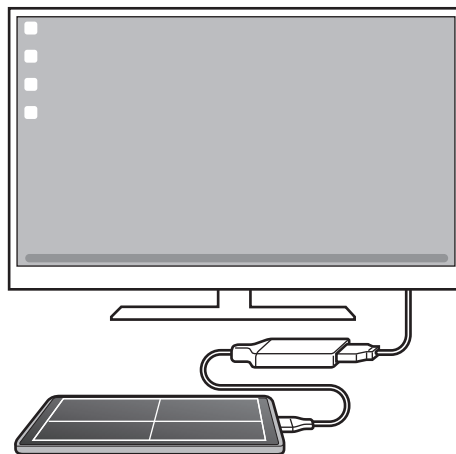

Menggunakan keyboard layar

Saat Anda memasukkan teks untuk mengirim pesan, membuat catatan, atau melakukan tugas lain, keyboard layar akan muncul secara otomatis pada layar ponsel Anda tanpa menyambungkan keyboard eksternal.

Menggunakan Samsung DeX

Gunakan fitur ponsel Anda dalam lingkungan antarmuka yang serupa dengan komputer. Anda dapat melakukan banyak tugas dengan menjalankan beberapa aplikasi secara bersamaan. Anda juga dapat memeriksa pemberitahuan dan status ponsel Anda.

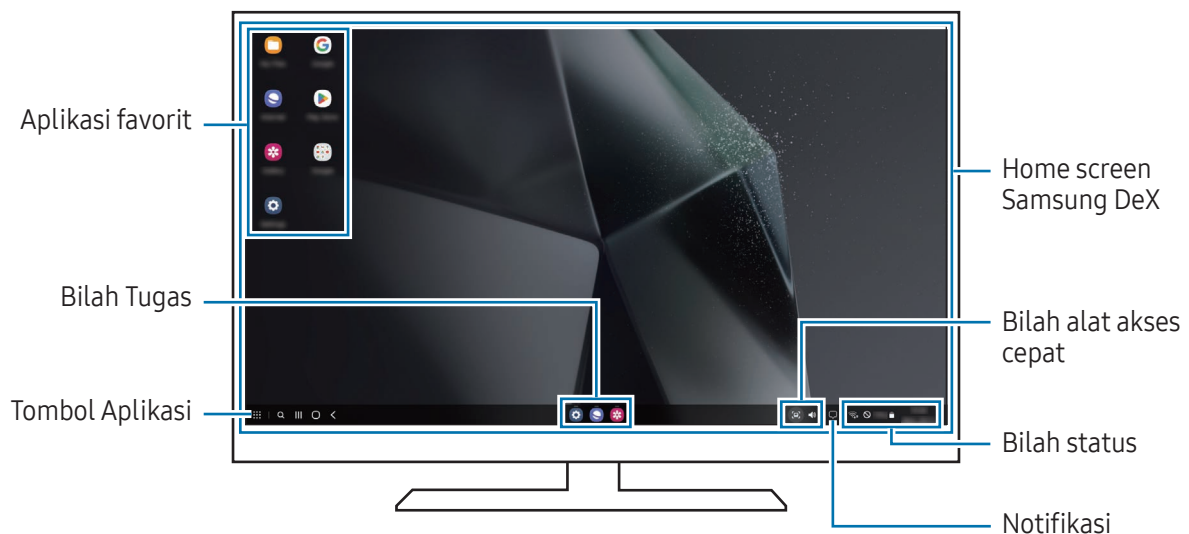

- Tata letak layar Samsung DeX dapat berbeda tergantung perangkat yang tersambung.
- Saat memulai atau mengakhiri Samsung DeX, aplikasi yang sedang berjalan mungkin akan ditutup.
- Beberapa aplikasi atau fitur mungkin tidak tersedia saat Samsung DeX digunakan.
- Untuk menyesuaikan pengaturan layar, gunakan pengaturan tampilan TV atau monitor yang tersambung.
- Untuk mengubah output audio, ketuk bilah status, pilih **Output media**, lalu pilih perangkat.

Menggunakan Samsung DeX dan ponsel secara bersamaan

Saat menggunakan Samsung DeX, Anda dapat menggunakan aplikasi terpisah pada layar eksternal dan ponsel Anda secara bersamaan.

Misalnya, Anda dapat mengobrol dengan teman di aplikasi olah pesan sambil menonton video di TV atau monitor yang tersambung dengan smartphone.

Pada TV atau monitor yang terhubung, buka aplikasi yang akan dijalankan di layar Samsung DeX. Kemudian, buka aplikasi lain di ponsel Anda.

Mengunci layar Samsung DeX

Jika Anda ingin mengunci layar Samsung DeX dan layar ponsel Anda saat menggunakan Samsung DeX, pilih

 → **Kunci DeX**.



Saat menggunakan Samsung DeX, Anda tidak dapat mengunci layar Samsung DeX dan layar ponsel Anda dengan menekan tombol Samping.

Aplikasi Google

Google menyediakan berbagai aplikasi hiburan, jejaring sosial, dan bisnis. Anda mungkin memerlukan akun Google untuk mengakses sebagian aplikasi.

Untuk memeriksa informasi aplikasi selengkapnya, akses setiap menu bantuan aplikasi.

- **Chrome:** Mencari informasi dan menjelajahi halaman web.
- **Gmail:** Mengirim atau menerima surel melalui layanan Google Mail.
- **Maps:** Menemukan lokasi Anda di peta, mencari peta dunia, dan mengakses informasi lokasi untuk berbagai tempat di sekitar Anda.
- **YT Music:** Menikmati berbagai musik dan video yang disediakan oleh YouTube Music. Anda juga dapat mengakses koleksi musik yang disimpan di perangkat dan memutarinya.
- **Google TV:** Membeli atau menyewa video, seperti film dan program TV, dari **Play Store**.
- **Drive:** Menyimpan konten Anda di cloud, mengaksesnya dari mana saja, dan membagikannya dengan orang lain.
- **YouTube:** Menonton atau membuat video serta membagikannya dengan orang lain.
- **Foto:** Mencari, mengelola, dan mengedit semua foto dan video Anda dari berbagai sumber di satu tempat.
- **Google:** Mencari item di internet atau perangkat Anda.
- **Meet:** Lakukan panggilan video dan buat atau gabung ke rapat video.
- **Message:** Mengirim dan menerima pesan di perangkat atau komputer Anda, dan berbagi bermacam-macam konten, seperti gambar dan video.
- **Asisten:** Menggunakan fitur perangkat atau mencari informasi menggunakan suara Anda.



Beberapa aplikasi mungkin tidak tersedia tergantung pada operator seluler atau modelnya.

Pengaturan

Pengantar

Sesuaikan pengaturan perangkat.

Pada layar Aplikasi, ketuk **Pengaturan**. Atau, buka panel notifikasi dan ketuk .

Untuk mencari pengaturan dengan memasukkan kata kunci, ketuk . Anda juga dapat mencari pengaturan dengan memilih tag pada bagian **Saran**.

Samsung account

Masuk ke Samsung account Anda, lalu kelola akun.

Pada layar Pengaturan, ketuk **Samsung account**.

Koneksi

Pilihan

Mengubah pengaturan untuk berbagai koneksi, misalnya fitur Wi-Fi dan Bluetooth.

Pada layar Pengaturan, ketuk **Koneksi**.

- **Wi-Fi:** Aktifkan fitur Wi-Fi untuk terhubung ke jaringan Wi-Fi dan mengakses internet atau perangkat jaringan lainnya. Lihat [Wi-Fi](#) untuk informasi lebih lanjut.
- **Bluetooth:** Gunakan Bluetooth untuk bertukar data atau file media dengan perangkat lain dengan Bluetooth aktif. Lihat [Bluetooth](#) untuk informasi lebih lanjut.
- **NFC dan pembayaran tanpa kontak:** Membaca tag komunikasi jarak dekat (NFC) yang berisi informasi tentang produk. Anda juga bisa menggunakan fitur ini untuk melakukan pembayaran dan membeli tiket transportasi atau acara setelah mengunduh aplikasi yang diperlukan. Lihat [NFC dan pembayaran tanpa kontak](#) untuk informasi lebih lanjut.

- **Pita lebar ultra (UWB):** Mengaktifkan fitur UWB.
- **Mode terbang:** Mengatur perangkat agar menonaktifkan semua fungsi nirkabel pada perangkat Anda. Anda hanya dapat menggunakan layanan tanpa jaringan.



Ikuti peraturan yang diberikan oleh maskapai dan petunjuk dari personel pesawat terbang. Dalam kasus saat penggunaan perangkat diperbolehkan, selalu gunakan perangkat dalam mode pesawat.

- **Manajer SIM:** Mengaktifkan kartu SIM atau USIM Anda dan mengustomisasi pengaturan kartu SIM Anda. Lihat [Manajer SIM](#) untuk informasi lebih lanjut.
- **Jaringan seluler:** Mengonfigurasi pengaturan jaringan seluler Anda.
- **Penggunaan data:** Mencatat jumlah penggunaan data Anda dan menyesuaikan pengaturan untuk batasannya. Atur perangkat untuk secara otomatis menonaktifkan koneksi data seluler saat jumlah data seluler yang telah Anda gunakan melebihi batas tertentu.

Anda dapat mengaktifkan fitur penghemat data untuk mencegah beberapa aplikasi yang berjalan di latar belakang mengirim atau menerima data. Lihat [Penghemat data](#) untuk informasi lebih lanjut.

Anda juga dapat mengatur aplikasi untuk menggunakan Wi-Fi atau data seluler saja, atau keduanya. Lihat [Jaringan yg diizinkan utk apl](#) untuk informasi lebih lanjut.

- **Hotspot Seluler dan Penambatan:** Menggunakan ponsel sebagai hotspot seluler untuk berbagi koneksi data seluler ponsel dengan perangkat lain. Untuk informasi lebih lanjut tentang Hotspot Seluler, lihat [Hotspot Seluler](#).



Anda mungkin dikenakan biaya tambahan saat menggunakan fitur ini.

- **Pengaturan koneksi lainnya:** Menyesuaikan pengaturan untuk mengontrol fitur lainnya. Lihat [Pengaturan koneksi lainnya](#) untuk informasi lebih lanjut.



Beberapa fitur mungkin tidak tersedia tergantung pada modelnya.

Wi-Fi

Aktifkan fitur Wi-Fi untuk terhubung ke jaringan Wi-Fi dan mengakses internet atau perangkat jaringan lainnya.

Menyambung ke jaringan Wi-Fi

1 Pada layar Pengaturan, ketuk **Koneksi** → **Wi-Fi**, lalu ketuk tombol untuk mengaktifkannya.

2 Pilih jaringan dari daftar jaringan Wi-Fi.

Jaringan dengan ikon kunci memerlukan kata sandi.



- Setelah perangkat menghubungkan ke jaringan Wi-Fi, perangkat akan menghubungkan kembali ke jaringan itu setiap kali tersedia tanpa memerlukan kata sandi. Untuk mencegah perangkat tersambung dengan jaringan secara otomatis, ketuk  di sebelah jaringan dan ketuk tombol **Sambung ulang otomatis** untuk menonaktifkannya.
- Jika Anda tidak dapat terhubung ke jaringan Wi-Fi dengan tepat, mulai ulang fitur Wi-Fi perangkat atau router nirkabel.

Memeriksa informasi terkait kualitas jaringan Wi-Fi

Memeriksa informasi kualitas jaringan Wi-Fi, seperti kecepatan dan stabilitas.

Pada layar Pengaturan, ketuk **Koneksi** → **Wi-Fi**, lalu ketuk tombol untuk mengaktifkannya. Informasi kualitas jaringan akan muncul pada bagian jaringan Wi-Fi. Jika tidak muncul, ketuk  → **Intelligent Wi-Fi** dan ketuk **Tampilkan info kualitas jaringan** untuk mengaktifkannya.



Informasi kualitas mungkin tidak muncul dan tergantung pada jaringan Wi-Fi.

Membagikan kata sandi jaringan Wi-Fi

Jika Anda meminta berbagi kata sandi pada orang yang tersambung ke jaringan Wi-Fi yang aman, Anda dapat tersambung ke jaringan tersebut tanpa perlu memasukkan kata sandi. Fitur ini tersedia antara perangkat yang memiliki kontak masing-masing dan layar perangkat lain harus diaktifkan.

1 Pada layar Pengaturan, ketuk **Koneksi** → **Wi-Fi**, lalu ketuk tombol untuk mengaktifkannya.

2 Pilih jaringan dari daftar jaringan Wi-Fi.

3 Ketuk **Minta kata sandi**.

4 Terima permintaan berbagi di perangkat lainnya.

Kata sandi Wi-Fi dimasukkan pada perangkat Anda, dan perangkat tersambung ke jaringan.

Wi-Fi langsung

Wi-Fi Direct menghubungkan perangkat secara langsung melalui jaringan Wi-Fi tanpa memerlukan titik akses.

- 1 Pada layar Pengaturan, ketuk **Koneksi** → **Wi-Fi**, lalu ketuk tombol untuk mengaktifkannya.
- 2 Ketuk  → **Wi-Fi langsung**.
Perangkat yang terdeteksi dicantumkan.
Jika perangkat yang akan dipasangkan tidak ada dalam daftar, minta agar perangkat menyalakan fitur Wi-Fi Direct.
- 3 Pilih perangkat yang akan dihubungkan.
Perangkat akan tersambung jika perangkat lain menerima permintaan koneksi Wi-Fi Direct.
Untuk mengakhiri koneksi perangkat, pilih perangkat yang akan dilepaskan dari daftar.



Bluetooth

Gunakan Bluetooth untuk bertukar data atau file media dengan perangkat lain dengan Bluetooth aktif.

Tindakan pencegahan untuk penggunaan Bluetooth

- Samsung tidak bertanggung jawab atas kehilangan, penyadapan, atau penyalahgunaan data yang dikirim atau diterima melalui Bluetooth.
- Selalu pastikan bahwa Anda berbagi dan menerima data dengan perangkat yang tepercaya dan diamankan dengan baik. Jarak operasi dapat berkurang bila terdapat halangan di antara perangkat.
- Beberapa perangkat mungkin tidak kompatibel dengan perangkat Anda, khususnya perangkat yang belum diuji atau disetujui oleh Bluetooth SIG.
- Jangan menggunakan fitur Bluetooth untuk tujuan ilegal (contohnya, membajak salinan file atau menyadap komunikasi secara ilegal untuk keperluan komersial). Samsung tidak bertanggung jawab atas akibat dari penggunaan ilegal fitur Bluetooth.

Memasangkan dengan perangkat Bluetooth lain

- 1 Pada layar Pengaturan, ketuk **Koneksi** → **Bluetooth**, lalu ketuk tombol untuk mengaktifkannya. Perangkat yang terdeteksi akan dicantumkan.
- 2 Pilih perangkat yang akan dipasangkan.
Jika perangkat yang akan dipasangkan tidak ada dalam daftar, atur perangkat untuk memasuki mode pemasangan Bluetooth. Lihat panduan pengguna perangkat lain.
 Ponsel Anda dapat dilihat oleh perangkat lain saat layar pengaturan Bluetooth terbuka.
- 3 Menerima permintaan koneksi Bluetooth pada ponsel Anda untuk mengonfirmasi.
Perangkat akan tersambung jika perangkat lain menerima permintaan koneksi Bluetooth.
Untuk membatalkan pemasangan perangkat, ketuk  di sebelah nama perangkat dan ketuk **Pisahkan**.

Mengirim dan menerima data

Banyak aplikasi mendukung transfer data melalui Bluetooth. Anda dapat berbagi data, contohnya kontak atau file media, dengan perangkat Bluetooth lainnya. Tindakan berikut adalah contoh pengiriman gambar ke perangkat lain.

- 1 Buka aplikasi **Galeri** dan pilih gambar.
- 2 Ketuk  → **Bluetooth**, lalu pilih perangkat tujuan mentransfer gambar.
Jika perangkat yang akan dipasangkan tidak ada dalam daftar, minta agar pilihan visibilitas perangkat diaktifkan.
- 3 Terima permintaan koneksi Bluetooth di perangkat lainnya.

NFC dan pembayaran tanpa kontak

Anda dapat menggunakan ponsel untuk membaca tag komunikasi jarak dekat (NFC) yang berisi informasi tentang produk. Anda juga bisa menggunakan fitur ini untuk melakukan pembayaran dan membeli tiket transportasi atau acara setelah mengunduh aplikasi yang diperlukan.

-  Perangkat mengandung antena NFC internal. Perlakukan perangkat dengan hati-hati agar antena NFC tidak rusak.

Membaca informasi dari tag NFC

Gunakan fitur NFC untuk membaca informasi produk dari tag NFC.

- 1 Pada layar Pengaturan, ketuk **Koneksi** dan ketuk tombol **NFC dan pembayaran tanpa kontak** untuk mengaktifkannya.
- 2 Tempatkan area antena NFC pada bagian belakang perangkat Anda di dekat tag NFC. Informasi dari tag muncul.

-  Pastikan layar perangkat tidak aktif dan tidak terkunci. Jika tidak, perangkat tidak akan membaca tag NFC atau menerima data.

Melakukan pembelian dengan fitur NFC

Agar dapat menggunakan fitur NFC untuk melakukan pembayaran, Anda harus mendaftar ke layanan pembayaran seluler. Untuk mendaftar atau mendapatkan informasi tentang layanan selengkapnya, hubungi penyedia layanan.

- 1 Pada layar Pengaturan, ketuk **Koneksi** dan ketuk tombol **NFC dan pembayaran tanpa kontak** untuk mengaktifkannya.
- 2 Sentuhkan area antena NFC pada bagian belakang perangkat Anda ke pembaca kartu NFC.

Untuk mengatur aplikasi pembayaran default, buka layar Pengaturan dan ketuk **Koneksi** → **NFC dan pembayaran tanpa kontak** → **Pembayaran nirsentuh** → **Pembayaran**, lalu pilih aplikasi.

- 
 - Daftar layanan pembayaran mungkin tidak menyertakan semua aplikasi pembayaran yang tersedia.
 - Jika Anda memperbarui aplikasi pembayaran atau menginstal yang baru, layanan pembayaran yang Anda gunakan sebelumnya mungkin tidak akan berfungsi dengan baik. Jika demikian, pada layar Pengaturan, ketuk **Koneksi** → **NFC dan pembayaran tanpa kontak** → **Pembayaran nirsentuh** → **Pembayaran** atau **Lainnya**, lalu pilih aplikasi lain, bukan aplikasi yang diperbarui atau baru diinstal. Atau, batalkan pilihan aplikasi yang dipilih.

Penghemat data

Mengurangi penggunaan data Anda dengan mencegah beberapa aplikasi yang berjalan di latar belakang untuk mengirim atau menerima data.

Pada layar Pengaturan, ketuk **Koneksi** → **Penggunaan data** → **Penghemat data** dan ketuk tombol untuk mengaktifkannya.

Ketika fitur penghemat data diaktifkan, ikon  akan muncul pada bilah status.

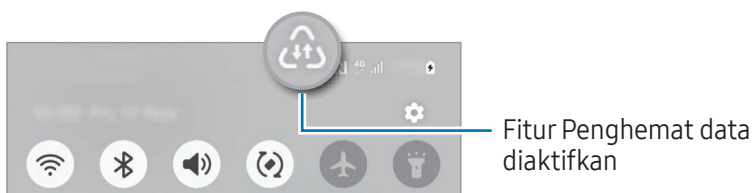

 Untuk memilih aplikasi dengan penggunaan data tanpa batas, ketuk **Apl yg sll bisa mnggunakan data**, lalu pilih aplikasi.

Jaringan yg diizinkan utk apl

Atur aplikasi untuk menggunakan Wi-Fi atau data seluler saja, atau keduanya.

Sebagai contoh, Anda dapat mengatur agar perangkat hanya menggunakan data seluler untuk aplikasi yang ingin Anda amankan atau aplikasi streaming dengan sambungan yang bisa diputus. Bahkan jika Anda tidak menonaktifkan fitur Wi-Fi, aplikasi-aplikasi tersebut akan dibuka menggunakan data seluler.

Pada layar Pengaturan, ketuk **Koneksi** → **Penggunaan data** → **Jaringan yg diizinkan utk apl**. Ketuk aplikasi yang Anda inginkan dari daftar aplikasi dan pilih opsi jaringan.

 Anda mungkin dikenakan biaya tambahan saat menggunakan fitur ini.

Hotspot Seluler

Gunakan perangkat Anda sebagai hotspot seluler untuk berbagi koneksi data seluler ponsel dengan perangkat lain.

1 Pada layar Pengaturan, ketuk **Koneksi** → **Hotspot Seluler dan Penambatan** → **Hotspot Seluler**.

2 Ketuk tombol untuk mengaktifkannya.

Anda dapat mengubah nama jaringan, kata sandi, dan lebih banyak lagi.

Ikon  muncul di bilah status.

3 Pada layar perangkat lainnya, cari dan pilih ponsel Anda dari daftar jaringan Wi-Fi.

Atau, ketuk **Kode QR** pada layar Hotspot Seluler dan pindai kode QR dengan perangkat lain.



- Jika hotspot seluler tidak ditemukan, di ponsel Anda, atur **Band** ke **2,4 GHz**, ketuk **Tingkat lanjut**, lalu ketuk tombol **Jaringan tersembunyi** untuk menonaktifkannya.
- Jika Anda mengaktifkan fitur **Hotspot Otomatis**, Anda dapat membagikan koneksi data seluler ponsel Anda dengan perangkat lain yang masuk dengan Samsung account Anda.

Pengaturan koneksi lainnya

Menyesuaikan pengaturan untuk mengontrol fitur koneksi lainnya.

Pada layar Pengaturan, ketuk **Koneksi** → **Pengaturan koneksi lainnya**.

- **Pemindaian perangkat terdekat:** Atur ponsel untuk memindai perangkat terdekat untuk dihubungkan.
- **Mencetak:** Mengonfigurasi pengaturan untuk plug-in printer yang diinstal di perangkat. Anda dapat mencari printer yang tersedia atau menambahkan secara manual untuk mencetak file. Lihat [Mencetak](#) untuk informasi lebih lanjut.
- **VPN:** Menyiapkan jaringan virtual pribadi (VPN) pada perangkat Anda untuk terhubung ke jaringan pribadi sekolah atau perusahaan.
- **DNS Pribadi:** Mengatur perangkat untuk menggunakan DNS privat dengan keamanan yang ditingkatkan.
- **Ethernet:** Saat menghubungkan adaptor Ethernet, Anda dapat menggunakan jaringan berkabel dan mengonfigurasi pengaturan jaringan.
- **Jaga konfigurasi sistem tetap terbaru:** Mengizinkan perubahan konfigurasi otomatis untuk memastikan fitur koneksi jaringan berfungsi sesuai yang diinginkan.

Mencetak

Mengonfigurasi pengaturan untuk plug-in printer yang diinstal di perangkat. Anda dapat menghubungkan perangkat ke printer melalui Wi-Fi atau Wi-Fi Direct, dan cetak gambar atau dokumen.

 Beberapa printer mungkin tidak kompatibel dengan perangkat ini.

Menambahkan plug-in printer

Tambahkan plug-in printer untuk printer yang ingin Anda sambungkan ke perangkat.

- 1 Pada layar Pengaturan, ketuk **Koneksi** → **Pengaturan koneksi lainnya** → **Mencetak** → **Unduh plugin**.
- 2 Pilih plug-in printer dan instal.
- 3 Pilih plug-in printer yang telah terinstal.
Perangkat akan secara otomatis mencari printer yang tersambung ke jaringan Wi-Fi yang sama dengan perangkat Anda.
- 4 Pilih printer untuk ditambah.

 Untuk menambah printer secara manual, ketuk  → **Tambah printer**.

Konten pencetakan

Saat mengakses konten, misalnya gambar atau dokumen, mengakses daftar pilihan, ketuk **Cetak** → ▼ → **Semua printer...**, dan lalu pilih pencetak.

 Metode pencetakan mungkin berbeda tergantung pada jenis konten.

Perangkat yang tersambung

Mengubah pengaturan untuk koneksi perangkat.

Pada layar Pengaturan, ketuk **Perangkat yang tersambung**.

- **Quick Share:** Mengubah pengaturan Berbagi Cepat. Lihat [Quick Share](#) untuk informasi lebih lanjut.
- **Music Share:** Mengubah pengaturan Music Share. Lihat [Music Share](#) untuk informasi lebih lanjut.
- **Otomatis alihkan Buds:** Mengatur Galaxy Buds untuk beralih dari perangkat lain ke ponsel Anda saat Anda melakukan atau menjawab panggilan, memutar media, dan lainnya. Anda dapat menggunakan fitur ini hanya saat Anda masuk ke Samsung account yang sama di perangkat lain dan Anda memakai Galaxy Buds.
- **Panggilan & pesan teks di perangkat lain:** Menghubungkan tablet dan ponsel Anda untuk menggunakan fitur panggilan dan pesan di tablet dengan nomor ponsel Anda. Anda harus mendaftar dan masuk ke Samsung account yang sama pada tablet dan ponsel. Beberapa fitur panggilan dan pesan mungkin tidak tersedia.
- **Lanjutkan aplikasi di perangkat lain:** Menggunakan aplikasi ponsel Anda di perangkat yang masuk ke Samsung account Anda.
- **Berbagi kamera:** Gunakan kamera ponsel Anda sebagai webcam untuk tablet atau Galaxy Book di dekat Anda. Untuk menggunakan fitur ini, kedua perangkat harus memiliki dengan Samsung account yang sama dan fitur Wi-Fi, Bluetooth dan Berbagi kamera harus aktif.
- **Koneksi ke Windows:** Mengakses dan menggunakan data perangkat seluler, seperti aplikasi atau gambar, pada komputer Windows. Lihat [Koneksi ke Windows](#) untuk informasi lebih lanjut.
- **Multi kontrol:** Gunakan mouse dan keyboard yang tersambung ke komputer Samsung yang mendukung fitur ini di ponsel Anda.
- **Samsung DeX:** Gunakan fitur ponsel Anda dalam lingkungan antarmuka yang serupa dengan komputer. Lihat [Samsung DeX](#) untuk informasi lebih lanjut.
- **Smart View:** Lihat konten yang ditampilkan di ponsel Anda pada layar lebar dengan menghubungkan ponsel Anda ke TV atau monitor yang mendukung pencerminan layar. Lihat [Smart View](#) untuk informasi lebih lanjut.
- **Galaxy Wearable:** Saat Anda menyambungkan ponsel ke perangkat yang dapat dipakai, Anda dapat menyesuaikan pengaturan dan aplikasi pada perangkat wearable. Lihat [Galaxy Wearable](#) untuk informasi lebih lanjut.

- **SmartThings:** Mengontrol serta mengelola perlengkapan cerdas dan produk Internet of Things (IoT). Lihat [SmartThings](#) untuk informasi lebih lanjut.
- **Android Auto:** Menghubungkan perangkat Anda ke kendaraan dan mengontrol beberapa fitur perangkat pada tampilan kendaraan.

Mode dan Rutinitas

Pengantar

Pilih mode berdasarkan aktivitas atau lokasi Anda saat ini, atau tambahkan pola penggunaan berulang-ulang sebagai rutinitas dan gunakan perangkat Anda dengan lebih nyaman.

Pada layar Pengaturan, ketuk **Mode dan Rutinitas**.

Menggunakan mode

Menambahkan mode

- 1 Pada layar Pengaturan, ketuk **Mode dan Rutinitas** → **Mode**.
- 2 Pilih mode yang Anda inginkan atau ketuk **Tambah mode** untuk menambahkan mode Anda sendiri.

Menjalankan mode

Mode akan berjalan secara otomatis ketika kondisinya terdeteksi. Anda juga dapat menjalankannya secara manual dengan menyetuk tombol kapan pun Anda inginkan.

Untuk menjalankan mode secara manual, pilih mode yang Anda inginkan dan ketuk **Aktifkan**.

Untuk mematikan mode berjalan, ketuk mode dan ketuk **Nonaktifkan**.

Menggunakan rutinitas

Menambahkan rutinitas

- 1 Pada layar Pengaturan, ketuk **Mode dan Rutinitas** → **Rutinitas**.
- 2 Ketuk  dan pilih rutinitas yang Anda inginkan atau ketuk **+** untuk menambahkan rutinitas pribadi Anda.
Jika Anda ingin mengatur kondisi berjalan rutin ke manual, ketuk **Mulai secara manual**. Pilihan ini akan muncul hanya ketika tidak ada kondisi berjalan yang ditentukan.

Menjalankan rutinitas

Rutinitas otomatis akan berjalan secara otomatis ketika kondisi mereka terdeteksi. Untuk rutinitas yang kondisi berjalannya Anda atur sebagai **Mulai secara manual**, Anda dapat menjalankannya secara manual dengan menyetuk tombol tersebut kapan pun Anda mau.

Untuk menjalankan rutinitas secara manual, ketuk  di sebelah rutinitas yang ingin Anda jalankan. Jika Anda ingin menggunakan widget, ketuk rutinitas di bawah menu **Rutinitas manual** dan ketuk **Lagi** → **Atur sebagai widget** → **Tambah**. Rutinitas Anda akan ditambahkan sebagai widget di Home screen dan Anda bisa menjalankan rutinitas tersebut dengan menyetuk widget.

Untuk berhenti menjalankan rutinitas, ketuk rutinitas di bagian **Berjalan** dan ketuk **Hentikan**.

Suara dan getar

Pilihan

Mengubah pengaturan berbagai suara pada perangkat.

Pada layar Pengaturan, ketuk **Suara dan getar**.

- **Suara/Getar/Hening**: Mengatur perangkat untuk menggunakan mode suara, mode getar, atau mode hening.
- **Bergetar saat berdering**: Mengatur perangkat agar bergetar dan memainkan nada dering untuk panggilan masuk.
- **Hening sementara**: Mengatur perangkat agar menggunakan mode hening untuk periode tertentu.
- **Nada dering**: Mengubah nada dering panggilan.

- **Suara notifikasi:** Mengubah suara notifikasi.
- **Suara sistem:** Mengubah suara yang digunakan untuk tindakan tertentu, seperti mengisi daya perangkat.
- **Volume:** Menyesuaikan tingkat volume perangkat.
- **Getar panggilan:** Mengubah pengaturan getaran panggilan.
- **Getaran notifikasi:** Mengubah pengaturan getaran notifikasi.
- **Getaran sistem:** Pilih tindakan yang akan menerima umpan balik getaran dan atur intensitas getar.
- **Intensitas getar:** Mengatur kekuatan notifikasi getar.
- **Kualitas suara dan efek:** Mengatur kualitas dan efek suara pada perangkat. Lihat [Kualitas suara dan efek](#) untuk informasi lebih lanjut.
- **Pisahkan suara aplikasi:** Mengatur perangkat agar memainkan suara media dari aplikasi tertentu secara terpisah di perangkat audio lainnya. Lihat [Pisahkan suara aplikasi](#) untuk informasi lebih lanjut.



Beberapa fitur mungkin tidak tersedia tergantung pada modelnya.

Kualitas suara dan efek

Mengatur kualitas dan efek suara perangkat.

Pada layar Pengaturan, ketuk **Suara dan getar** → **Kualitas suara dan efek**.

- **Dolby Atmos:** Pilih mode suara surround yang dioptimalkan untuk berbagai jenis audio, seperti film, musik, dan suara. Dengan Dolby Atmos, Anda bisa mendapatkan pengalaman suara audio bergerak yang mengalir di sekeliling Anda.
- **Dolby Atmos untuk game:** Merasakan suara Dolby Atmos yang dioptimalkan untuk bermain game.
- **Equalizer:** Pilih opsi untuk genre musik tertentu dan nikmati suara yang dioptimalkan.
- **Peningkat UHQ:** Meningkatkan resolusi suara musik dan video ketika menggunakan headphone berkabel.
- **Adaptasi suara:** Mengatur suara terbaik untuk Anda.



Tergantung pada modelnya, Anda harus menghubungkan headphone untuk menggunakan beberapa fitur.

Pisahkan suara aplikasi

Atur perangkat untuk memainkan suara media dari aplikasi tertentu di speaker atau headset Bluetooth yang tersambung.

Misalnya, Anda dapat mendengarkan aplikasi Navigasi melalui speaker perangkat ketika sedang mendengarkan musik yang diputar di aplikasi Musik melalui speaker Bluetooth kendaraan.

- 1 Pada layar Pengaturan, ketuk **Suara dan getar** → **Pisahkan suara aplikasi**, lalu ketuk tombol untuk mengaktifkannya.
- 2 Pilih aplikasi untuk memutar suara media secara terpisah dan ketuk tombol Kembali (◀).
- 3 Pilih perangkat untuk memutar suara media aplikasi yang dipilih.

Pemberitahuan

Mengubah pengaturan notifikasi.

Pada layar Pengaturan, ketuk **Pemberitahuan**.

- **Notifikasi aplikasi:** Memilih notifikasi aplikasi yang ingin Anda terima.
- **Urutkan notifikasi:** Memilih metode untuk mengurutkan notifikasi.
- **Notifikasi layar kunci:** Mengatur cara menampilkan notifikasi di layar terkunci.
- **Gaya notifikasi pop-up:** Memilih gaya pop-up notifikasi dan ubah pengaturannya.
- **Jangan ganggu:** Mengatur perangkat untuk mengheningkan semua suara kecuali untuk pengecualian yang diizinkan.
- **Pengaturan lanjutan:** Mengonfigurasi pengaturan tingkat lanjut notifikasi.

Tampilan

Pilihan

Mengubah pengaturan layar dan Home screen.

Pada layar Pengaturan, ketuk **Tampilan**.

- **Terang / Gelap:** Mengaktifkan atau menonaktifkan mode Gelap.
- **Pengaturan Mode gelap:** Mengurangi ketegangan mata dengan menerapkan tema gelap saat menggunakan perangkat di malam hari atau di tempat gelap. Anda dapat mengatur jadwal untuk menerapkan mode Gelap.
 Tema gelap ini mungkin tidak berlaku pada beberapa aplikasi.
- **Kecerahan:** Menyetel kecerahan layar.
- **Kecerahan adaptif:** Mengatur perangkat untuk tetap dalam penyesuaian kecerahan Anda dan menerapkannya secara otomatis dalam kondisi pencahayaan serupa.
- **Kecerahan ekstra:** Mengatur tampilan agar lebih terang dari kecerahan maksimum. Fitur ini tersedia jika Anda menonaktifkan fitur **Kecerahan adaptif**.
- **Kemulusan gerakan:** Mengubah kecepatan penyegaran pada layar. Jika kecepatan penyegaran tinggi dipilih, layar akan bergulir lebih lancar. Lihat [Kemulusan gerakan](#) untuk informasi lebih lanjut.
- **Perisai kenyamanan mata:** Mengurangi ketegangan mata dengan membatasi jumlah cahaya biru yang dipancarkan oleh layar. Anda dapat mengatur jadwal untuk menerapkan fitur ini.
- **Rona warna adaptif:** Sesuaikan warna dan white balance dengan kondisi pencahayaan sekitar untuk membuat warna terlihat lebih alami di lingkungan yang berbeda.
- **Mode layar:** Mengubah mode layar untuk menyesuaikan warna dan kontras layar. Lihat [Mengubah mode layar atau mengatur warna tampilan](#) untuk informasi lebih lanjut.
- **Gaya dan ukuran font:** Mengubah ukuran dan gaya huruf.
- **Zoom layar:** Membuat item di layar menjadi lebih besar atau lebih kecil.
- **Resolusi layar:** Mengubah resolusi layar. Semakin tinggi resolusinya, semakin tajam tampilan layar, tetapi akan lebih banyak menghabiskan daya baterai. Beberapa aplikasi yang berjalan dapat tertutup saat Anda mengubah resolusi layar.

- **Aplikasi layar penuh:** Memilih aplikasi untuk digunakan dengan rasio aspek layar penuh.
- **Potongan kamera:** Mengatur perangkat untuk menyembunyikan kamera depan dari layar.
- **Waktu tunggu tampilan layar:** Mengatur jangka waktu tunggu sebelum perangkat mematikan cahaya layar tampilan.
- **Mode mudah:** Beralih ke mode mudah untuk menampilkan ikon yang lebih besar dan menerapkan tata letak sederhana pada Home screen.
- **Panel Edge:** Mengubah pengaturan Panel tepi.
- **Bilah navigasi:** Mengubah pengaturan bilah navigasi. Lihat [Bilah Navigasi \(tombol layar\)](#) untuk informasi lebih lanjut.
- **Perlindungan dari sentuhan tidak sengaja:** Mengatur perangkat untuk mencegah layar dalam mendeteksi sentuhan apa pun di tempat gelap, seperti di dalam kantung atau tas.
- **Sensitivitas sentuhan:** Meningkatkan sensitivitas sentuhan layar untuk digunakan dengan pelindung layar.
- **Tampilkan info pengisian daya:** Mengatur perangkat agar menampilkan informasi pengisian daya, seperti sisa persentase baterai saat layar mati.
- **Screensaver:** Mengatur perangkat untuk meluncurkan screensaver saat perangkat mengisi baterai.



Beberapa fitur mungkin tidak tersedia tergantung pada modelnya.

Kemulusan gerakan

Kecepatan penyegaran adalah berapa kali layar disegarkan setiap detik. Gunakan kecepatan penyegaran tingkat tinggi untuk mencegah layar berkedip saat beralih di antara layar. Layar akan bergulir lebih lancar. Jika Anda memilih kecepatan penyegaran standar, Anda dapat menggunakan baterai lebih lama.

- 1 Pada layar Pengaturan, ketuk **Tampilan** → **Kemulusan gerakan**.
- 2 Memilih kecepatan penyegaran.
 - **Adaptif:** Mendapatkan animasi dan pengguliran yang lebih mulus dengan otomatis menyesuaikan laju refresh layar ke tingkat yang lebih tinggi.
 - **Standar:** Gunakan kecepatan penyegaran standar dalam situasi normal untuk menghemat daya baterai.

Mengubah mode layar atau mengatur warna tampilan

Mengubah mode layar atau mengatur warna tampilan sesuai preferensi Anda.

Mengubah mode layar

Pada layar Pengaturan, ketuk **Tampilan** → **Mode layar** kemudian pilih mode yang Anda inginkan.

- **Hidup**: Mode ini mengoptimalkan rentang, saturasi, dan ketajaman warna tampilan layar Anda. Anda juga dapat menyesuaikan keseimbangan warna layar dengan nilai warna.
- **Alami**: Mode ini menyesuaikan layar ke warna alami.



- Anda dapat menyesuaikan warna tampilan hanya dalam mode **Hidup**.
- Mode **Hidup** mungkin tidak kompatibel dengan aplikasi pihak ketiga.

Mengoptimalkan keseimbangan warna layar penuh

Mengoptimalkan warna tampilan dengan mengatur komposisi warna sesuai keinginan Anda.

Pada layar Pengaturan, ketuk **Tampilan** → **Mode layar** → **Hidup** dan sesuaikan bilah penyesuaian warna di bagian **Keseimbangan putih**.

Ketika Anda menyeret bilah pengaturan warna ke **Dingin**, komposisi warna biru akan meningkat. Ketika Anda menyeret bilah ke **Hangat**, komposisi warna merah akan meningkat.

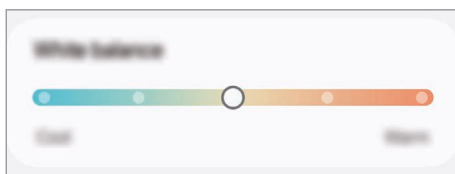

Mengatur komposisi layar berdasarkan nilai warna

Tingkatkan atau kurangi komposisi warna tertentu dengan mengatur nilai Merah, Hijau, atau Biru.

- 1 Pada layar Pengaturan, ketuk **Tampilan** → **Mode layar** → **Hidup**.
- 2 Ketuk **Pengaturan lanjutan**.
- 3 Atur bilah warna **R** (Merah), **G** (Hijau), atau **B** (Biru) sesuai preferensi Anda. Komposisi layar akan disesuaikan.

Baterai

Memeriksa sisa daya baterai dan waktu penggunaan perangkat. Untuk perangkat dengan tingkat baterai rendah, hematkan daya baterai dengan mengaktifkan fitur hemat daya.

Pada layar Pengaturan, ketuk **Baterai**.

- **Hemat daya:** Mengaktifkan mode hemat daya untuk memperpanjang waktu penggunaan baterai.
- **Batas penggunaan latar belakang:** Membatasi penggunaan baterai untuk aplikasi yang tidak sering digunakan.
- **Perlindungan baterai:** Diatur untuk menghentikan pengisian daya saat daya baterai penuh atau batasi pengisian daya maksimal pada level yang sudah ditentukan.
- **Pengaturan pengisian daya:** Mengonfigurasi pengaturan pengisian daya.
- **Berbagi daya nirkabel:** Mengisi daya perangkat lain dengan baterai ponsel Anda. Lihat [Berbagi daya nirkabel](#) untuk informasi lebih lanjut.
- **Lihat persentase baterai:** Menampilkan persentase baterai yang tersisa pada bilah status.
- **Informasi baterai:** Melihat informasi baterai, seperti kapasitas baterai.



- Sisa waktu pemakaian menampilkan sisa waktu sebelum daya baterai habis. Sisa waktu pemakaian mungkin berbeda tergantung pengaturan perangkat Anda dan kondisi pengoperasian.
- Anda mungkin tidak menerima notifikasi dari beberapa aplikasi yang menggunakan mode hemat daya.

Wallpaper dan gaya

Mengubah pengaturan wallpaper untuk Home screen dan layar terkunci.

Pada layar Pengaturan, ketuk **Wallpaper dan gaya**.

Tema

Menerapkan berbagai tema pada perangkat untuk mengubah elemen visual Home screen, layar terkunci, dan ikon.

Pada layar Pengaturan, ketuk **Tema**.

Layar depan

Mengonfigurasi pengaturan Home screen, seperti tata letak layar.

Pada layar Pengaturan, ketuk **Layar depan**.

Layar kunci dan AOD

Pilihan

Ubah pengaturan untuk layar kunci dan Always On Display.

Pada layar Pengaturan, ketuk **Layar kunci dan AOD**.

- **Tipe kunci layar:** Mengubah metode kunci layar.
 - **Perpanjang Buka Kunci:** Atur perangkat untuk membuka kunci sendiri ketika lokasi atau perangkat yang tepercaya terdeteksi. Lihat [Perpanjang Buka Kunci](#) untuk informasi lebih lanjut.
 - **Pengaturan kunci pengaman:** Mengubah pengaturan kunci layar untuk metode penguncian yang dipilih.
 - **Always On Display:** Mengatur perangkat untuk menampilkan informasi saat layar dimatikan. Lihat [Always On Display](#) untuk informasi lebih lanjut.
 - **Sentuh dan tahan untuk mengedit:** Mengatur perangkat untuk menampilkan opsi pengeditan saat Anda menyentuh dan menahan layar yang terkunci.
 - **Jam roaming:** Mengubah jam untuk menunjukkan zona waktu lokal dan rumah pada layar terkunci ketika roaming.
 - **Widget:** Mengubah pengaturan item yang ditampilkan saat Anda mengetuk jam di layar terkunci.
 - **Tentang Layar kunci:** Memeriksa versi dan informasi hukum Layar kunci.
-  • Beberapa fitur mungkin tidak tersedia tergantung pada operator seluler atau modelnya.
- Pilihan yang tersedia dapat berbeda-beda, tergantung metode kunci layar yang dipilih.

Perpanjang Buka Kunci

Anda dapat mengatur perangkat untuk membuka kunci sendiri dan tetap tidak terkunci ketika lokasi atau perangkat yang tepercaya terdeteksi.

Contohnya, jika rumah Anda telah diatur sebagai lokasi yang tepercaya, ketika Anda pulang maka perangkat akan mendeteksi lokasi tersebut dan membuka kunci sendiri secara otomatis.

Pada layar Pengaturan, ketuk **Layar kunci dan AOD** → **Perpanjang Buka Kunci** dan ikuti petunjuk pada layar untuk menyelesaikan pengaturan.



- Fitur ini dapat digunakan setelah Anda mengatur metode kunci layar.
- Jika tidak menggunakan perangkat selama empat jam atau ketika menghidupkan perangkat, Anda harus membuka kunci layar menggunakan pola, PIN, atau kata sandi yang Anda buat.

Always On Display

(Menampilkan informasi saat layar dimatikan)

Anda bisa memeriksa informasi, seperti jam atau kalender, atau mengontrol pemutaran musik pada layar saat layar dimatikan.

Anda juga dapat memeriksa pemberitahuan pesan baru atau panggilan tak terjawab.

Untuk mengatur agar Always On Display hanya muncul dalam kondisi yang telah ditentukan, di layar pengaturan, ketuk **Layar kunci dan AOD** → **Always On Display** → **Waktu untuk menampilkan**, dan lalu pilih pilihan yang Anda inginkan.



Kecerahan Always On Display dapat berubah secara otomatis tergantung pada kondisi pencahayaan.



Membuka notifikasi pada Always On Display

Saat Anda menerima notifikasi, panggilan tidak terjawab, atau notifikasi aplikasi, ikon notifikasi akan muncul di Always On Display. Ketuk dua kali ikon notifikasi untuk memeriksa notifikasi.



Jika layar terkunci, Anda harus membuka kunci untuk memeriksa notifikasi.

Menonaktifkan fitur Always On Display

Buka panel notifikasi, geser ke bawah, lalu ketuk  (**Always On Display**) untuk menonaktifkannya. Jika Anda tidak dapat menemukan  (**Always On Display**) pada panel Pengaturan cepat, ketuk  → **Edit** dan seret tombol untuk menambahkannya.

Atau, pada layar Pengaturan, ketuk **Layar kunci dan AOD**, kemudian ketuk sakelar **Always On Display** untuk menonaktifkannya.

Keamanan dan privasi

Pilihan

Memeriksa status keamanan dan privasi perangkat dan mengubah pengaturannya.

Pada layar Pengaturan, ketuk **Keamanan dan privasi**.

- **Layar kunci:** Mengubah pengaturan layar terkunci.
- **Keamanan akun:** Mengubah pengaturan untuk akun Anda.
- **Perlindungan perangkat hilang:** Nyalakan atau matikan fitur Temukan Ponsel Saya. Akses smarthingsfind.samsung.com untuk melacak dan mengontrol ponsel Anda yang hilang atau dicuri. Anda juga dapat memeriksa lokasi perangkat wearable yang tersambung ke ponsel ini.
- **Keamanan aplikasi:** Memindai aplikasi dan menjaga keamanan perangkat Anda dari perangkat lunak berbahaya.
- **Pembaruan:** Memeriksa versi perangkat lunak perangkat Anda dan memeriksa pembaruan.
- **Biometrik:** Mengubah pengaturan untuk data biometrik. Lihat [Pengenalan wajah](#) dan [Pengenalan sidik jari](#) untuk informasi selengkapnya.
- **Pemblokir Otomatis:** Menjaga perangkat Anda tetap aman dengan memblokir ancaman dan aktivitas mencurigakan lainnya.
- **Pengaturan keamanan lainnya:** Mengonfigurasi pengaturan keamanan tambahan. Lihat [Folder Aman](#), [Wi-Fi Aman](#), dan [Samsung Pass](#) untuk informasi selengkapnya.
- **Izin yang digunakan dalam 24 jam terakhir:** Memeriksa riwayat penggunaan izin aplikasi atau fitur.
- **Manajer izin:** Mengizinkan atau melarang aplikasi untuk mengakses fitur atau data di perangkat Anda.

- **Kontrol privasi tambahan:** Mengontrol akses ke fitur seperti mikrofon dan papan klip.
- **Pengaturan privasi lainnya:** Mengonfigurasi pengaturan privasi tambahan.



Beberapa fitur mungkin tidak tersedia tergantung pada operator seluler atau modelnya.

Pengenalan wajah

Anda dapat mengatur perangkat agar membuka kunci layar dengan mengenali wajah Anda.



- Jika menggunakan wajah sebagai metode penguncian layar, wajah Anda tidak dapat digunakan untuk membuka layar pada kali pertama setelah menyalakan perangkat. Untuk menggunakan perangkat, Anda harus membuka kunci layar menggunakan pola, PIN, atau kata sandi yang diatur saat mendaftarkan wajah. Hati-hati untuk tidak melupakan pola, PIN, Anda atau kata sandi.
- Jika Anda mengubah metode penguncian layar menjadi **Usap** atau **Tdk ada**, yang tidak aman, semua data biometrik Anda akan dihapus.



Tindakan pencegahan dalam menggunakan pengenalan wajah

Sebelum menggunakan pengenalan wajah untuk membuka kunci perangkat Anda, ingatlah tindakan pencegahan berikut ini.

- Kunci perangkat Anda dapat dibuka oleh seseorang atau sesuatu yang terlihat seperti diri Anda.
- Pendeteksi wajah kurang aman dibandingkan Pola, PIN, atau Kata Sandi.

Untuk pengenalan wajah yang lebih baik

Pertimbangkan hal berikut saat menggunakan pendeteksi wajah:

- Pertimbangkan kondisi saat Anda mendaftar, seperti pemakaian kacamata, topi, masker, jenggot, atau riasan tebal
- Pastikan Anda berada di area yang cukup terang dan lensa kamera dalam keadaan bersih saat Anda mendaftar
- Pastikan foto Anda tidak kabur untuk hasil pencocokan yang lebih baik

Mendaftarkan wajah Anda

Untuk mendaftarkan wajah dengan lebih baik, daftarkan wajah Anda di dalam ruang dan jauh dari cahaya matahari langsung.

1 Pada layar Pengaturan, ketuk **Keamanan dan privasi** → **Biometrik** → **Pengenalan wajah**.

2 Baca petunjuk pada layar dan ketuk **Lanjutkan**.

3 Tetapkan metode kunci layar.

4 Posisikan wajah Anda di dalam bingkai pada layar.

Kamera akan memindai wajah Anda.



- Jika Anda tidak dapat membuka kunci layar dengan fitur pendeteksi wajah, ketuk **Hapus data wajah** untuk menghapus data wajah Anda yang sudah terdaftar, lalu daftarkan kembali wajah Anda.
- Untuk meningkatkan pengenalan wajah, ketuk **Tambah tampilan alternatif untuk meningkatkan pengenalan**, lalu tambahkan penampilan alternatif.

Membuka kunci layar dengan wajah Anda

Anda dapat membuka kunci layar dengan pendeteksi wajah, selain menggunakan pola, PIN, atau kata sandi.

1 Pada layar Pengaturan, ketuk **Keamanan dan privasi** → **Biometrik** → **Pengenalan wajah**.

2 Buka layar menggunakan metode penguncian layar yang ditetapkan sebelumnya.

3 Ketuk tombol **Buka kunci wajah** untuk mengaktifkannya.

4 Pada layar yang terkunci, lihat ke arah layar.

Saat wajah Anda dikenali, Anda dapat membuka kunci layar tanpa menggunakan metode penguncian layar lain. Jika wajah Anda tidak dikenali, gunakan metode penguncian layar yang ditetapkan sebelumnya.

Menghapus data wajah yang didaftarkan

Anda dapat menghapus data wajah yang telah Anda daftarkan.

1 Pada layar Pengaturan, ketuk **Keamanan dan privasi** → **Biometrik** → **Pengenalan wajah**.

2 Buka layar menggunakan metode penguncian layar yang ditetapkan sebelumnya.

3 Ketuk **Hapus data wajah** → **Hapus**.

Setelah wajah yang terdaftar dihapus, semua fitur terkait juga akan dinonaktifkan.

Pengenalan sidik jari

Agar pengenalan sidik jari berfungsi, informasi sidik jari perlu didaftarkan dan disimpan di perangkat Anda.



- Fitur ini belum tentu tersedia, tergantung pada operator seluler atau model.
- Pengenalan sidik jari menggunakan karakteristik unik dari tiap sidik jari untuk meningkatkan keamanan perangkat Anda. Kecenderungan sensor sidik jari kacau karena dua sidik jari yang berbeda sangat rendah. Namun, dalam kasus yang jarang sekali terjadi dapat terjadi sidik jari yang berbeda terlihat sangat mirip, sensor dapat mengenali keduanya sebagai identik.
- Lapisan pelindung yang tebal dapat memengaruhi performa. Jika Anda menggunakan pelindung layar, pastikan pelindung layar tersebut kompatibel dengan sensor sidik jari pada layar. (misalnya pelindung layar yang dijual oleh Samsung)
- Jika menggunakan sidik jari sebagai metode penguncian layar, sidik jari Anda tidak dapat digunakan untuk membuka layar pada kali pertama setelah menyalakan perangkat. Untuk menggunakan perangkat, Anda harus membuka kunci layar menggunakan pola, PIN, atau kata sandi yang diatur saat mendaftarkan sidik jari. Hati-hati untuk tidak melupakan pola, PIN, Anda atau kata sandi.
- Jika sidik jari Anda tidak diakui, buka perangkat menggunakan pola, PIN, atau kata sandi Anda yang diatur saat mendaftar sidik jari, dan lalu daftar ulang sidik jari Anda. Jika Anda lupa pola, PIN, atau kata sandi, Anda tidak akan dapat menggunakan perangkat jika Anda tidak mengatur ulang perangkat. Samsung tidak bertanggung jawab atas hilangnya data atau masalah yang disebabkan oleh lupa kode buka kunci.
- Jika Anda mengubah metode penguncian layar menjadi **Usap** atau **Tdk ada**, yang tidak aman, semua data biometrik Anda akan dihapus.

Untuk pengenalan sidik jari yang lebih baik

Saat Anda memindai sidik jari di perangkat, ketahuilah kondisi berikut yang dapat memengaruhi kinerja fitur:

- Perangkat mungkin tidak mengenali sidik jari yang keriput atau terdapat bekas luka.
- Perangkat mungkin tidak mengenali sidik jari dari jari yang kecil atau kurus.
- Untuk meningkatkan kinerja pengenalan, daftarkan sidik jari pada jari yang paling sering digunakan untuk melakukan tugas di perangkat.

- Perangkat Anda memiliki sensor pemindaian sidik jari bawaan di bagian tengah bawah layar. Pastikan pelindung layar atau layar sentuh pada area sensor pemindaian sidik jari tidak tergores atau rusak karena benda-benda, misalnya koin, kunci, pena, dan kalung.
- Pastikan area sensor pemindaian sidik jari pada bagian tengah bawah layar dan jari Anda bersih dan kering.
- Jika Anda menekuk jari atau menggunakan ujung jari, perangkat mungkin tidak mengenali sidik jari Anda. Tekan layar sehingga ujung jari Anda menutupi bagian atas permukaan area pemindaian sidik jari yang melebar.

Mendaftarkan sidik jari

Pada layar Pengaturan, ketuk **Keamanan dan privasi** → **Biometrik** → **Sidik jari** ikuti perintah pada layar untuk mendaftarkan sidik jari Anda. Setelah mendaftar, Anda dapat memeriksa apakah sidik jari Anda terdaftar serta namanya dengan mengetuk **Cek sidik jari yang ditambahkan**.

Membuka kunci layar dengan sidik jari Anda

Anda dapat membuka kunci layar dengan sidik jari, selain menggunakan pola, PIN, atau kata sandi.

- 1 Pada layar Pengaturan, ketuk **Keamanan dan privasi** → **Biometrik** → **Sidik jari**.
- 2 Buka layar menggunakan metode penguncian layar yang ditetapkan sebelumnya.
- 3 Ketuk tombol **Buka kunci sidik jari** untuk mengaktifkannya.
- 4 Pada layar terkunci, letakkan jari Anda pada sensor pemindaian sidik jari dan pindai sidik jari Anda.

Mengenali sidik jari Anda saat layar dimatikan

- 1 Pada layar Pengaturan, ketuk **Keamanan dan privasi** → **Biometrik** → **Sidik jari**.
- 2 Buka layar menggunakan metode penguncian layar yang ditetapkan sebelumnya.
- 3 Ketuk sakelar **Sidik jari selalu aktif** untuk mengaktifkannya.
Jika Anda mengetuk **Tampilkan ikon saat layar mati**, Anda dapat mengatur munculnya ikon pemindaian sidik jari atau mengatur agar ikon tidak dimunculkan.

Menghapus sidik jari terdaftar

Anda dapat menghapus sidik jari terdaftar.

- 1 Pada layar Pengaturan, ketuk **Keamanan dan privasi** → **Biometrik** → **Sidik jari**.
- 2 Buka layar menggunakan metode penguncian layar yang ditetapkan sebelumnya.
- 3 Pilih sidik jari yang akan dihapus dan ketuk **Hapus**.



Folder Aman

Folder Aman melindungi konten pribadi dan aplikasi Anda, seperti foto dan kontak sehingga tidak dapat diakses oleh orang lain. Anda dapat menjaga konten pribadi Anda dan aplikasi tetap aman bahkan saat perangkat tidak terkunci.

- ❗ Folder Aman adalah area penyimpanan yang aman dan terpisah. Data di Folder Aman tidak dapat ditransfer ke perangkat lain melalui metode berbagi yang tidak disetujui, seperti USB atau Wi-Fi Direct. Mencoba memodifikasi sistem operasi atau perangkat lunak akan menyebabkan Folder Aman secara otomatis terkunci dan tidak dapat diakses. Sebelum menyimpan data dalam Folder Aman, pastikan untuk membuat cadangan salinan data di lokasi aman lain.

Menyiapkan Folder Aman

- 1 Buka **Pengaturan** dan ketuk **Keamanan dan privasi** → **Pengaturan keamanan lainnya** → **Folder Aman**.
- 2 Ikuti petunjuk layar instruksi untuk menyelesaikan persiapan.
Saat jendela pop-up muncul dan menanyakan apakah Anda ingin mereset jenis kunci Folder Aman dengan Samsung account Anda, ketuk **Hidupkan**. Jika lupa jenis kuncinya, Anda dapat mereset menggunakan Samsung account Anda. Jika Anda tidak mengaktifkan fitur ini, Anda tidak dapat mereset jenis kunci ketika Anda lupa.
Saat persiapan selesai, layar Folder Aman akan muncul dan ikon aplikasi Folder Aman () akan ditambahkan ke layar Aplikasi.

-  Saat aplikasi **Folder Aman** dikunci, Anda harus membuka kunci aplikasi menggunakan metode penguncian yang diatur sebelumnya.
- Untuk mengubah nama atau ikon Folder Aman, ketuk  → **Sesuaikan**.

Pengaturan kondisi kunci otomatis untuk Folder Aman

1 Buka aplikasi **Folder Aman**, lalu ketuk  → **Pengaturan** → **Kunci otomatis Folder Aman**.

2 Pilih pilihan kunci.



Untuk mengunci Folder Aman Anda secara manual, ketuk  → **Kunci dan keluar**.

Memindahkan konten ke dalam Folder Aman

Pindahkan konten, seperti foto dan video, ke Folder Aman. Tindakan berikut adalah contoh dari pindahan gambar dari penyimpanan default ke Folder Aman.

1 Buka aplikasi **Folder Aman**, lalu ketuk  → **Tambah file**.

2 Ketuk **Gambar**, centang gambar untuk memindahkan, lalu ketuk **Selesai**.

3 Ketuk **Pindahkan**.

Item yang dipilih akan dihapus dari folder asli dan dipindahkan ke Folder Aman. Untuk menyalin item, ketuk **Salin**.



Metode untuk memindahkan konten mungkin berbeda tergantung pada jenis konten.

Memindahkan konten dari Folder Aman

Memindahkan konten dari Folder Aman ke aplikasi yang bersangkutan pada penyimpanan default. Tindakan berikut adalah contoh pemindahan gambar dari Folder Aman ke penyimpanan default.

1 Buka aplikasi **Folder Aman** dan ketuk **Galeri**.

2 Pilih gambar dan ketuk  → **Keluarkan dari Folder Aman**.

Item yang dipilih akan dipindahkan ke **Galeri** pada penyimpanan default.

Menambahkan Aplikasi

Tambahkan aplikasi untuk digunakan dalam Folder Aman.

1 Buka aplikasi **Folder Aman** dan ketuk **+**.

2 Centang satu atau lebih aplikasi diinstal pada perangkat dan ketuk **Tambah**.

Menghapus aplikasi dari Folder Aman

Sentuh dan tahan aplikasi yang akan dihapus, dan ketuk **Hapus instalasi**.

Menambah akun



Tambahkan Samsung account dan akun Google, atau akun lainnya, untuk disinkronkan dengan aplikasi di Folder Aman.

- 1 Buka aplikasi **Folder Aman**, lalu ketuk  → **Pengaturan** → **Kelola akun** → **Tambah akun**.
- 2 Pilih layanan akun.
- 3 Ikuti petunjuk pada layar untuk menyelesaikan penyiapan akun.

Menyembunyikan Folder Aman

Anda dapat menyembunyikan pemintas Folder Aman dari layar Aplikasi.

Buka aplikasi **Folder Aman**, ketuk  → **Pengaturan**, lalu ketuk tombol **Tambahkan Folder Aman ke Layar aplikasi** untuk menonaktifkannya.

Atau, buka panel notifikasi, geser ke bawah, lalu ketuk  (**Folder Aman**) untuk menonaktifkan fitur. Jika Anda tidak dapat menemukan  (**Folder Aman**) pada panel Pengaturan cepat, ketuk  → **Edit** dan seret tombol untuk menambahkannya.

Jika Anda ingin menampilkan Folder Aman lagi, buka **Pengaturan**, ketuk **Keamanan dan privasi** → **Pengaturan keamanan lainnya** → **Folder Aman**, lalu ketuk **Tambahkan Folder Aman ke Layar aplikasi** untuk mengaktifkannya.

Menghapus instalasi Folder Aman

Anda dapat menghapus instalasi Folder Aman, termasuk konten dan aplikasi di dalamnya.

Buka aplikasi **Folder Aman** dan ketuk  → **Pengaturan** → **Pengaturan lainnya** → **Hapus instalasi**.

Untuk mencadangkan konten sebelum menghapus instalasi Folder Aman, centang **Keluarkan file media dari Folder Aman** dan ketuk **Hapus instalasi**. Untuk mengakses data yang dicadangkan dari Folder Aman, buka aplikasi **File Saya**, lalu ketuk **Penyimpanan internal** → **Download** → **Secure Folder**.

 Catatan yang disimpan dalam **Samsung Notes** tidak akan dicadangkan.

Wi-Fi Aman

Amankan Wi-Fi adalah layanan yang mengamankan koneksi jaringan Wi-Fi Anda. Layanan ini mengenkripsi data menggunakan jaringan Wi-Fi serta menonaktifkan aplikasi dan situs web sehingga Anda dapat menggunakan jaringan Wi-Fi dengan aman. Misalnya, ketika menggunakan jaringan Wi-Fi yang tidak aman di tempat umum, seperti kafe atau bandara, Wi-Fi Aman akan diaktifkan secara otomatis sehingga tidak ada yang dapat meretas informasi masuk atau memantau kegiatan Anda dalam aplikasi dan situs web.

Pada layar Pengaturan, ketuk **Keamanan dan privasi** → **Pengaturan keamanan lainnya** → **Wi-Fi Aman** dan ikuti petunjuk di layar untuk menyelesaikan penyiapan. Jika Anda menyetuk **Aktivitas perlindungan**, Anda dapat memeriksa riwayat cara dan waktu jaringan Anda dilindungi dengan Wi-Fi Aman.

Ketika Wi-Fi Aman diaktifkan, ikon  akan muncul di bilah status.



- Menggunakan fitur ini dapat mengakibatkan kecepatan jaringan Wi-Fi melambat.
- Fitur ini belum tentu tersedia, tergantung pada jaringan Wi-Fi, operator seluler, atau model.

Memilih aplikasi untuk dilindungi menggunakan Amankan Wi-Fi

Memilih aplikasi untuk dilindungi menggunakan Amankan Wi-Fi, sehingga Anda dapat melindungi data, seperti kata sandi atau aktivitas Anda di aplikasi dengan aman, agar tidak dapat diakses oleh orang lain.

Pada layar Pengaturan, ketuk **Keamanan dan privasi** → **Pengaturan keamanan lainnya** → **Wi-Fi Aman** →  → **Pengaturan** → **Aplikasi terlindungi**, lalu ketuk tombol di samping aplikasi yang ingin Anda lindungi menggunakan Amankan Wi-Fi.



Tidak semua aplikasi mendukung fitur ini.

Membeli paket perlindungan

Anda diberi paket perlindungan gratis untuk jaringan Wi-Fi setiap bulan. Anda juga dapat membeli paket perlindungan berbayar dan memiliki perlindungan bandwidth tak terbatas dalam waktu yang terbatas.

- 1 Pada layar Pengaturan, ketuk **Keamanan dan privasi** → **Pengaturan keamanan lainnya** → **Wi-Fi Aman**.
- 2 Ketuk **Paket perlindungan** → **Tingkatkan**, lalu pilih paket yang Anda inginkan.



Untuk paket perlindungan tertentu, Anda dapat mentransfer paket perlindungan ke perangkat lain yang masuk ke Samsung account Anda.

- 3 Ikuti petunjuk di layar untuk menyelesaikan pembelian.

Samsung Pass

Daftarkan data biometrik Anda ke Samsung Pass dan verifikasi identitas ketika menggunakan layanan yang memerlukan informasi masuk atau pribadi Anda.



- Fitur masuk situs web ini hanya tersedia untuk situs web yang Anda akses melalui aplikasi **Samsung Internet**. Tidak semua situs web mendukung fitur ini.
- Data biometrik yang terdaftar hanya disimpan di perangkat Anda dan tidak disinkronkan dengan perangkat atau server lain.

Mendaftarkan Samsung Pass

Sebelum menggunakan Samsung Pass, daftarkan data biometrik Anda ke Samsung Pass.

Pada layar Pengaturan, ketuk **Keamanan dan privasi** → **Pengaturan keamanan lainnya** → **Samsung Pass**. Ikuti instruksi pada layar untuk menyelesaikan penyiapan.

Memverifikasi kata sandi Samsung account

Anda dapat menggunakan data biometrik Anda yang terdaftar untuk memverifikasi identitas Anda, alih-alih memasukkan kata sandi Samsung account, misalnya, saat membeli konten dari **Galaxy Store**.

Pada layar utama Samsung Pass, ketuk  → **Pengaturan** → **Akun dan sinkronisasi**, lalu ketuk tombol **Verifikasikan dengan Samsung Pass** untuk mengaktifkannya.

Menggunakan Samsung Pass untuk masuk ke situs web

Anda dapat menggunakan Samsung Pass untuk masuk ke situs web yang mendukung pengisian otomatis ID dan kata sandi.

- 1 Di halaman masuk situs web, masukkan ID dan kata sandi Anda, lalu ketuk tombol masuk situs web tersebut.
- 2 Ketika muncul jendela pop-up yang meminta konfirmasi jika Anda ingin menyimpan informasi masuk, centang **Masuk dengan Samsung Pass** lalu ketuk **Ingat**.

Menggunakan Samsung Pass untuk masuk ke aplikasi

Anda dapat menggunakan Samsung Pass untuk masuk ke aplikasi yang mendukung pengisian otomatis ID dan kata sandi.

- 1 Di halaman masuk aplikasi, masukkan ID dan kata sandi Anda, lalu ketuk tombol masuk aplikasi tersebut.
- 2 Ketika muncul jendela pop-up yang meminta konfirmasi jika Anda ingin menyimpan informasi masuk, ketuk **Simpan**.

Masuk dengan menggunakan kunci sandi

Pada aplikasi atau situs web yang mendukung masuk dengan kunci sandi, Anda dapat masuk dengan kunci sandi yang disimpan di Samsung Pass, bukan dengan ID dan kata sandi.

- 1 Buatlah kunci sandi pada aplikasi atau situs web yang Anda gunakan.
Metode untuk membuat kunci sandi mungkin berbeda tergantung pada aplikasi atau situs web.
- 2 Ketika muncul jendela pop-up yang menanyakan apakah Anda ingin menyimpan kunci sandi, pilih Samsung Pass.
- 3 Ikuti petunjuk pada layar untuk menyimpan kunci sandi.
Sekarang Anda dapat masuk dengan kata sandi yang disimpan di Samsung Pass.

Mengelola informasi masuk

Memeriksa daftar situs web dan aplikasi yang telah Anda tetapkan untuk menggunakan Samsung Pass dan mengelola informasi masuk Anda.

- 1 Pada layar utama Samsung Pass, ketuk **Aplks/situs web**, lalu pilih sebuah situs web atau aplikasi dari daftar.
- 2 Ketuk **Ubah** dan ubah ID, kata sandi, dan nama situs web atau aplikasi Anda.
Untuk menghapus informasi masuk Anda, ketuk **Hapus**.

Menggunakan Samsung Pass dengan situs web dan aplikasi

Ketika menggunakan situs web atau aplikasi yang mendukung Samsung Pass, Anda dapat masuk menggunakan Samsung Pass.

Untuk memeriksa daftar situs web dan aplikasi yang mendukung Samsung Pass, pada layar utama Samsung Pass, ketuk  → **Pengaturan** → **Mitra**. Jika tidak ada situs web atau aplikasi yang mendukung Samsung Pass, **Mitra** tidak akan muncul.



- Situs web dan aplikasi yang tersedia dapat berbeda, tergantung penyedia layanan atau model.
- Samsung tidak bertanggung jawab atas kerugian atau ketidaknyamanan yang disebabkan karena masuk ke situs web atau aplikasi melalui Samsung Pass.

Memasukkan informasi pribadi Anda secara otomatis

Anda dapat menggunakan Samsung Pass untuk memasukkan informasi pribadi, seperti informasi alamat atau kartu pembayaran Anda, di aplikasi yang mendukung pengisian otomatis.

- 1 Di layar utama Samsung Pass, pilih opsi di bagian **Info pribadi**.
- 2 Masukkan informasi dan ketuk **Simpan**.
Anda kini dapat menggunakan data biometrik yang didaftarkan ke Samsung Pass saat masuk ke informasi pribadi secara otomatis pada aplikasi yang didukung.

Menghapus data Samsung Pass Anda

Anda dapat menghapus data biometrik, informasi masuk, dan data aplikasi terdaftar Anda ke Samsung Pass.

Pada layar utama Samsung Pass, ketuk  → **Pengaturan** → **Perangkat yang menggunakan Samsung Pass** →  → **Pergi dari Samsung Pass**.



- Samsung account Anda akan tetap aktif.
- Data Samsung Pass di perangkat lain yang masuk ke Samsung account Anda juga akan dihapus.

Lokasi

Ubah pengaturan untuk izin informasi lokasi.

Pada layar Pengaturan, ketuk **Lokasi**.

- **Izin aplikasi:** Memeriksa daftar aplikasi yang memiliki izin mengakses lokasi perangkat dan mengedit pengaturan izin.
- **Layanan lokasi:** Mengatur perangkat untuk menggunakan fitur Wi-Fi atau Bluetooth untuk meningkatkan akurasi informasi lokasi Anda, meskipun fitur ini dinonaktifkan. Anda juga dapat memeriksa layanan lokasi yang digunakan perangkat Anda.
- **Akses terbaru:** Memeriksa aplikasi mana yang meminta informasi lokasi Anda saat ini.

Keselamatan dan darurat

Kelola informasi medis dan kontak darurat Anda. Anda juga dapat mengubah pengaturan untuk fitur darurat, seperti peringatan darurat nirkabel.

Pada layar Pengaturan, ketuk **Keselamatan dan darurat**.

- **Info medis:** Memasukkan informasi medis Anda.
- **Kontak darurat:** Menambahkan kontak darurat Anda.
- **SOS darurat:** Mengatur perangkat untuk membuat panggilan darurat ke nomor yang telah ditetapkan saat Anda menekan tombol Samping lima kali.
- **Berbagi darurat:** Mengatur perangkat untuk mengirim informasi, seperti lokasi Anda atau pemberitahuan baterai perangkat Anda rendah, ke kontak darurat Anda untuk jangka waktu tertentu.
- **Nonaktifkan suara notifikasi saat mengemudi:** Mengaktifkan fitur Jangan Ganggu secara otomatis saat mengemudi.
- **Layanan Lokasi Darurat:** Mengaktifkan fitur Layanan Lokasi Darurat (Emergency Location Service/ELS).
- **Peringatan darurat nirkabel:** Mengubah pengaturan untuk peringatan darurat nirkabel.
- **Peringatan gempa bumi:** Mengaktifkan fitur peringatan gempa.
- **Notifikasi pelacak tidak dikenal:** Anda akan menerima notifikasi jika ada pelacak tidak dikenal yang terdeteksi bersama Anda.



Beberapa fitur mungkin tidak tersedia tergantung pada wilayah atau modelnya.

Akun dan pencadangan

Pilihan

Sinkronkan, cadangkan, atau pulihkan data perangkat Anda menggunakan Samsung Cloud. Anda juga dapat masuk ke akun, seperti Samsung account atau akun Google, atau mentransfer data ke atau dari perangkat lain melalui Smart Switch.

Pada layar Pengaturan, ketuk **Akun dan pencadangan**.

- **Kelola akun:** Menambah Samsung account dan akun Google Anda, atau akun lain, untuk disinkronkan.
- **Samsung Cloud:** Mencadangkan data dan pengaturan Anda, serta memulihkan data dan pengaturan perangkat sebelumnya bahkan saat perangkat tidak ada pada Anda. Lihat [Samsung Cloud](#) untuk informasi lebih lanjut.
- **Google Drive:** Mengamankan informasi pribadi, data aplikasi, dan pengaturan Anda di perangkat. Anda dapat mencadangkan informasi sensitif. Anda harus masuk ke akun Google Anda untuk mencadangkan data.
- **Smart Switch:** Membuka Smart Switch dan mentransfer data dari perangkat Anda sebelumnya. Lihat [Mentransfer data dari perangkat Anda sebelumnya \(Smart Switch\)](#) untuk informasi lebih lanjut.



Cadangkan data Anda ke lokasi yang aman secara teratur, seperti Samsung Cloud atau komputer, sehingga Anda dapat memulihkannya jika data rusak atau hilang karena reset data pabrik yang tidak diinginkan.

Samsung Cloud

Mencadangkan data perangkat Anda ke Samsung Cloud dan memulihkannya nanti.

Mencadangkan data

Anda juga dapat mencadangkan data perangkat Anda ke Samsung Cloud.

- 1 Pada layar Pengaturan, ketuk **Akun dan pencadangan**, lalu ketuk **Cadangkan data** ke **Samsung Cloud**.
- 2 Ketuk tombol di sebelah item yang ingin dicadangkan, lalu ketuk **Buat cadangan sekarang**.

3 Ketuk **Selesai**.



- Beberapa data tidak akan dicadangkan. Untuk memeriksa data apa saja yang akan dicadangkan, pada layar Pengaturan, ketuk **Akun dan pencadangan**, lalu ketuk **Cadangkan data** ke **Samsung Cloud**.
- Untuk memeriksa data pencadangan untuk perangkat lain di Samsung Cloud Anda, pada layar Pengaturan, ketuk **Akun dan pencadangan** → **Pulihkan data**, lalu pilih perangkat yang Anda inginkan.

Memulihkan data

Anda dapat memulihkan data cadangan Anda dari Samsung Cloud ke perangkat.

- 1 Pada layar Pengaturan, ketuk **Akun dan pencadangan**.
- 2 Ketuk **Pulihkan data** dan pilih perangkat yang Anda inginkan.
- 3 Centang item yang ingin Anda pulihkan dan ketuk **Pulihkan**.

Google

Mengonfigurasi pengaturan bagi beberapa fitur yang disediakan oleh Google.

Pada layar Pengaturan, ketuk **Google**.

Fitur lanjutan

Pilihan

Mengaktifkan fitur lanjutan dan mengubah pengaturan yang mengontrolnya.

Pada layar Pengaturan, ketuk **Fitur lanjutan**.

- **Kecerdasan tingkat lanjut:** Menggunakan fitur AI untuk membantu Anda menggunakan perangkat. Lihat [Kecerdasan tingkat lanjut](#) untuk informasi lebih lanjut.
- **Bixby:** Bixby adalah antarmuka pengguna yang membantu Anda menggunakan perangkat dengan lebih nyaman. Lihat [Bixby](#) untuk informasi lebih lanjut.

- **Saran pintar:** Mengatur perangkat untuk menganalisis informasi penting dalam teks yang dipilih atau pesan yang diterima, seperti acara dan alamat, serta menyarankan agar ditambahkan sebagai acara ke kalender atau untuk menggunakan aplikasi terkait. Anda juga bisa mendapatkan saran untuk tindakan yang berguna atau teks untuk dimasukkan berdasarkan riwayat penggunaan aplikasi.



Informasi yang terkumpul hanya disimpan dan digunakan di perangkat ini untuk melindungi informasi pribadi Anda.

- **Lab:** Menggunakan fitur baru perangkat.
- **S Pen:** Mengubah pengaturan untuk menggunakan S Pen. Lihat [S Pen \(Galaxy S24 Ultra\)](#) untuk informasi lebih lanjut.
- **Tombol samping:** Pilih aplikasi atau fitur untuk diluncurkan dengan Tombol samping. Lihat [Mengatur Tombol samping](#) untuk informasi lebih lanjut.
- **Multi jendela:** Atur cara meluncurkan Multi jendela. Anda juga dapat mengonfigurasi pengaturan untuk Multi jendela. Lihat [Multi jendela](#) untuk informasi lebih lanjut.
- **Gerakan dan gestur:** Mengaktifkan fitur gerakan dan mengonfigurasi pengaturan. Lihat [Gerakan dan gestur](#) untuk informasi lebih lanjut.
- **Mode satu tangan:** Mengaktifkan pengoperasian satu tangan untuk kemudahan Anda saat menggunakan perangkat dengan satu tangan.
- **Gambar layar dan rekaman layar:** Mengubah pengaturan untuk tangkapan layar dan perekam layar.
- **Tampilkan kontak ketika berbagi konten:** Mengatur perangkat untuk menampilkan orang yang Anda hubungi pada panel pilihan berbagi sehingga Anda dapat berbagi konten secara langsung.
- **Efek panggilan video:** Mengatur untuk menggunakan berbagai efek seperti mengubah latar belakang saat melakukan panggilan video. Lihat [Efek panggilan video](#) untuk informasi lebih lanjut.



- Fitur ini hanya tersedia pada beberapa aplikasi.
- Beberapa fitur mungkin tidak tersedia tergantung pada modelnya.

- **Kecerahan video:** Meningkatkan kecerahan layar dan membuat warna lebih cerah saat Anda memutar video.



Fitur ini mungkin tidak tersedia pada beberapa aplikasi.

- **Dual Messenger:** Menginstal aplikasi kedua dan menggunakan dua akun terpisah untuk aplikasi perpesanan yang sama. Lihat [Dual Messenger](#) untuk informasi lebih lanjut.



Beberapa fitur mungkin tidak tersedia tergantung pada operator seluler atau modelnya.

Kecerdasan tingkat lanjut

Gunakan fitur AI untuk membantu Anda menggunakan perangkat.

Pada layar Pengaturan, ketuk **Fitur lanjutan** → **Kecerdasan tingkat lanjut**.

- **Telepon:** Dapatkan terjemahan langsung selama panggilan suara.
- **Editor foto:** Edit gambar dengan memindahkan, menghapus, atau mengubah ukuran orang atau objek di dalamnya, lalu buat latar belakang baru untuk mengisi bagian yang hilang.
- **Samsung Internet:** Dapatkan ringkasan sederhana dari teks halaman web disertai dengan terjemahan lengkap.
- **Keyboard Samsung:** Ubah gaya penulisan, dapatkan saran ejaan dan tata bahasa, serta terjemahkan pesan di aplikasi obrolan dan pesan teks yang dipilih.
- **Samsung Notes:** Tingkatkan fungsi catatan dengan format otomatis, rangkuman, koreksi dan juga membuat sampul otomatis untuk catatan Anda.
- **Perekam Suara:** Ubah rekaman menjadi salinan teks dan ringkasan sehingga Anda dapat meninjau atau menerjemahkannya.
- **Interpreter:** Terjemahkan langsung percakapan via suara dalam bentuk terjemahan suara atau teks.

Gerakan dan gestur

Mengaktifkan fitur gerakan dan mengonfigurasi pengaturan.

Pada layar Pengaturan, ketuk **Fitur lanjutan** → **Gerakan dan gestur**.

- **Angkat untuk mengaktifkan:** Mengatur perangkat untuk menyalakan layar saat Anda mengangkatnya.
- **Ketuk 2x utk menghidupkan layar:** Mengatur perangkat untuk menghidupkan layar dengan mengetuk dua kali di mana pun pada layar ketika layar mati.
- **Ketuk 2x untuk mematikan layar:** Mengatur perangkat untuk mematikan layar dengan mengetuk dua kali area kosong pada Home screen atau layar terkunci.
- **Peringatkn saat ponsel diangkat:** Mengatur perangkat agar memperingatkan Anda ketika ada panggilan tak terjawab atau pesan baru saat Anda mengangkat perangkat.



Fitur ini mungkin tidak bekerja jika layar dinyalakan atau perangkat tidak berada pada permukaan yang datar.

- **Heningkan dengan gestur:** Mengatur perangkat untuk mengheningkan suara tertentu menggunakan gerakan atau gestur.
- **Usapkan telapak tangan untuk mengambil:** Mengatur perangkat untuk mengambil tangkapan layar saat Anda menggeser dengan tangan ke kiri atau ke kanan di layar. Anda dapat memeriksa gambar yang diambil di **Galeri**. Tidak memungkinkan mengambil tangkapan layar selagi menggunakan beberapa aplikasi dan fitur.





Goyangan yang berlebihan atau benturan pada perangkat dapat mengakibatkan masukan yang tidak diinginkan untuk beberapa fitur yang menggunakan sensor.

Efek panggilan video

Anda dapat menggunakan berbagai fitur seperti mengubah latar belakang saat melakukan panggilan video.

Di layar aplikasi panggilan video, buka panel notifikasi, geser ke bawah, dan ketuk **Efek panggilan video**.

-  : Mengatur ulang pengaturannya.
-  : Memilih atau menambahkan latar belakang warna atau gambar yang digunakan selama panggilan video.
- **Latar belakang:** Mengubah atau memburamkan latar belakang selama panggilan video.
- **Wajah:** Menerapkan efek kecantikan pada wajah.
- **Rona warna:** Menyesuaikan corak dan kecerahan warna pada layar.
- **Pmbingkaian otomatis:** Mengaktifkan atau menonaktifkan fitur pmbingkaian otomatis. Jika Anda mengaktifkan fitur ini, perangkat akan mengubah sudut pengambilan gambar dan zoom secara otomatis dengan mengenali dan melacak orang-orang saat merekam video.





- Beberapa fitur mungkin tidak tersedia tergantung pada modelnya.
- Beberapa fitur hanya tersedia untuk penggunaan kamera depan.

Dual Messenger

Menginstal aplikasi kedua dan menggunakan dua akun terpisah untuk aplikasi perpesanan yang sama.

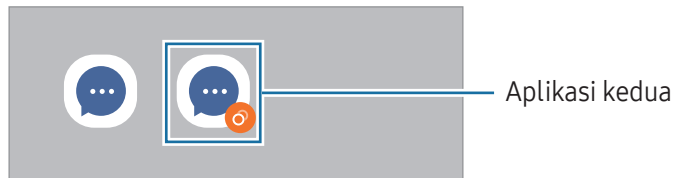
- 1 Pada layar Pengaturan, ketuk **Fitur lanjutan** → **Dual Messenger**.
Aplikasi yang didukung akan muncul.
- 2 Ketuk tombol pada sebuah aplikasi untuk menginstal aplikasi kedua.
Aplikasi kedua akan diinstal. Ikon aplikasi kedua akan ditampilkan dengan .



-  • Fitur Perpesanan Ganda belum tentu tersedia tergantung pada aplikasi tersebut.
- Beberapa fitur pada aplikasi tersebut dapat terbatas untuk aplikasi kedua.

Menghapus instalasi aplikasi kedua

- 1 Pada layar Pengaturan, ketuk **Fitur lanjutan** → **Dual Messenger**.
 - 2 Ketuk tombol aplikasi yang ingin Anda hapus penginstalnya dan ketuk **Hapus instalasi**.
Semua data yang terkait dengan aplikasi kedua akan dihapus.
-  Jika Anda menghapus instalasi aplikasi pertama, aplikasi kedua juga akan dihapus.

Kebiasaan Digital dan kontrol orang tua

Lihat riwayat penggunaan perangkat dan gunakan fitur untuk mencegah perangkat mengganggu hidup Anda. Anda juga dapat mengatur kendali orang tua untuk anak Anda dan mengelola penggunaan digital mereka.

Pada layar Pengaturan, ketuk **Kebiasaan Digital dan kontrol orang tua**.

- **Sasaran waktu layar:** Menetapkan target seberapa lama Anda menggunakan perangkat dalam sehari.
- **Pewaktu aplikasi:** Membatasi waktu penggunaan harian untuk setiap aplikasi dengan mengatur pengatur waktu. Ketika Anda mencapai batas, aplikasi akan dinonaktifkan dan Anda tidak dapat menggunakannya.
- **Pemantau berkendara:** Mengaktifkan pemantauan berkendara untuk memantau banyaknya waktu Anda menggunakan perangkat saat berkendara.
- **Monitor jalan kaki:** Mengaktifkan pemantauan berkendara untuk memantau banyaknya waktu Anda menggunakan perangkat saat berjalan.
- **Pemantau volume:** Mengaktifkan monitor volume untuk melindungi pendengaran Anda.
- **Kontrol orang tua:** Kelola penggunaan digital anak Anda.

Perawatan perangkat

Fitur perawatan perangkat menyediakan gambaran tentang status baterai, penyimpanan, memori, dan keamanan sistem perangkat Anda. Anda juga dapat mengoptimalkan perangkat Anda.

Pada layar Pengaturan, ketuk **Perawatan perangkat**.

- **Optimalkan sekarang:** Tutup aplikasi yang berjalan di belakang layar atau yang menggunakan daya baterai yang tidak wajar dan pindai aplikasi yang bermasalah serta malware untuk mengoptimalkan kerja perangkat Anda.
- **Baterai:** Memeriksa sisa daya baterai dan waktu penggunaan perangkat. Untuk perangkat dengan tingkat baterai rendah, hematkan daya baterai dengan mengaktifkan fitur hemat daya. Lihat [Baterai](#) untuk informasi lebih lanjut.

- **Penyimpanan:** Cek status penyimpanan yang terpakai dan tersedia dan memberikan ruang penyimpanan dengan menghapus file tidak penting, seperti file di tempat sampah, file yang tidak digunakan, atau file duplikat setelah dilakukan pemeriksaan.
 -  Kapasitas yang tersedia sesungguhnya pada penyimpanan internal kurang dari kapasitas yang disebutkan karena sistem operasi dan aplikasi default mengisi sebagian penyimpanan tersebut. Kapasitas yang tersedia dapat berubah saat Anda memperbarui perangkat.
 - Anda dapat memeriksa kapasitas penyimpanan internal yang tersedia di bagian Spesifikasi untuk perangkat Anda pada situs web Samsung.
- **Memori:** Cek penggunaan memori atau ketuk **Hps skg** untuk memberikan ruang memori dengan menghentikan aplikasi di belakang layar.
- **Perlindungan aplikasi:** Pindai perangkat Anda untuk menemukan malware dan aktivitas mencurigakan lainnya agar tetap aman.
- **Profil performa:** Mengubah profil performa dengan mempertimbangkan kecepatan pemrosesan, masa pakai baterai, dan efisiensi pendinginan perangkat.
- **Optimalisasi otomatis:** Melakukan pengoptimalan otomatis dengan menutup aplikasi latar belakang atau membersihkan memori, untuk menjaga perangkat tetap berjalan dalam kondisi terbaiknya. Ketuk **Mulai ulang otomatis** untuk mengatur perangkat agar memulai ulang otomatis saat masalah performa terdeteksi atau pada waktu yang ditentukan.
- **Pembaruan perangkat lunak:** Perbarui perangkat lunak Anda dengan layanan firmware over-the-air (FOTA). Anda juga dapat menjadwalkan pembaruan perangkat lunak Anda.
- **Diagnosis:** Uji perangkat Anda menggunakan Samsung Members.
- **Mode perawatan:** Aktifkan mode pemeliharaan untuk melindungi privasi Anda saat orang lain menggunakan perangkat Anda, seperti saat perangkat Anda sedang diperbaiki.

Aplikasi

Mengelola aplikasi perangkat dan mengubah pengaturannya. Anda dapat memeriksa informasi penggunaan aplikasi, mengubah notifikasi atau pengaturan izin aplikasi, atau hapus instalasi atau menonaktifkan aplikasi yang tidak perlu.

Pada layar Pengaturan, ketuk **Aplikasi**.

Manajemen umum

Menyesuaikan pengaturan sistem perangkat Anda atau mengatur ulang perangkat.

Pada layar Pengaturan, ketuk **Manajemen umum**.

- **Bahasa:** Memilih bahasa perangkat. Lihat [Menambah bahasa perangkat](#) untuk informasi lebih lanjut.
- **Bahasa aplikasi:** Memilih bahasa yang ingin Anda gunakan untuk setiap aplikasi.
- **Paket bahasa:** Atur atau download paket bahasa untuk input suara, fitur text-to-speech, dan terjemahan.
- **Tanggal dan waktu:** Mengakses dan mengubah pengaturan berikut untuk mengontrol cara perangkat menampilkan waktu dan tanggal.



Jika baterai sepenuhnya kosong, waktu dan tanggal akan diatur ulang.

- **Pengaturan Keyboard Samsung:** Mengubah pengaturan Keyboard Samsung.
- **Daftar dan default keyboard:** Memilih keyboard yang akan digunakan secara default dan mengubah pengaturan keyboard.
- **Keyboard fisik:** Mengubah pengaturan keyboard eksternal.
- **Mouse dan trackpad:** Mengubah pengaturan mouse atau trackpad eksternal.
- **Kata sandi, kunci sandi, dan isi otomatis:** Ubah layanan pilihan Anda atau kelola semua layanan untuk kata sandi, kunci sandi, dan pengisian otomatis.
- **Reset:** Mengatur ulang pengaturan perangkat Anda atau melakukan pengaturan ulang data pabrik.
- **Layanan Kustomisasi:** Mengatur untuk mendapatkan layanan yang dipersonalisasi berdasarkan minat dan cara Anda menggunakan perangkat.
- **Hubungi kami:** Ajukan pertanyaan atau memeriksa pertanyaan yang sering diajukan.

Menambah bahasa perangkat

Anda dapat menambah bahasa yang akan digunakan pada perangkat.

- 1 Pada layar Pengaturan, ketuk **Manajemen umum** → **Bahasa** → **Tambah bahasa**.
Untuk memeriksa semua bahasa yang dapat ditambahkan, ketuk  → **Semua bahasa**.
- 2 Pilih bahasa untuk ditambah.
- 3 Untuk mengatur bahasa yang dipilih sebagai bahasa default, ketuk **Atr sbg default**. Untuk menyimpan pengaturan bahasa saat ini, ketuk **Simpan skrg**.
Bahasa yang dipilih akan ditambahkan ke daftar bahasa. Apabila Anda mengubah bahasa default, bahasa yang dipilih akan ditambahkan ke bagian paling atas daftar.

Untuk mengubah bahasa default dari daftar bahasa, pilih bahasa yang Anda inginkan dan ketuk **Terapkan**. Jika ada aplikasi yang tidak mendukung bahasa default, bahasa berikutnya yang didukung dalam daftar akan digunakan.

Aksesibilitas

Mengonfigurasi berbagai pengaturan untuk meningkatkan aksesibilitas ke perangkat. Lihat [Aksesibilitas](#) untuk informasi lebih lanjut.

Pada layar Pengaturan, ketuk **Aksesibilitas**.

Pembaruan perangkat lunak

Perbarui perangkat lunak perangkat Anda melalui layanan firmware over-the-air (FOTA). Anda juga dapat menjadwalkan pembaruan perangkat lunak Anda.

Pada layar Pengaturan, ketuk **Pembaruan perangkat lunak**.

- **Unduh dan instal:** Memeriksa dan menginstal pembaruan secara manual.
- **Unduh otomatis lewat Wi-Fi:** Mengatur perangkat agar secara otomatis mengunduh pembaruan saat tersambung ke jaringan Wi-Fi.
- **Pembaruan terakhir:** Memeriksa informasi tentang pembaruan perangkat lunak terakhir.



Jika pembaruan mendesak perangkat lunak diterbitkan demi keamanan perangkat Anda dan untuk memblokir ancaman keamanan jenis baru, pembaruan akan diinstal secara otomatis tanpa persetujuan Anda.

Informasi pembaruan keamanan

Pembaruan keamanan disediakan untuk memperkuat keamanan perangkat dan melindungi data pribadi Anda. Untuk pembaruan keamanan pada model Anda, kunjungi security.samsungmobile.com.



Situs web hanya mendukung beberapa bahasa.

Tentang ponsel

Mengakses informasi perangkat Anda.

Pada layar Pengaturan, ketuk **Tentang ponsel**.

Untuk mengubah nama perangkat Anda, ketuk **Ubah**.

- **Informasi status:** Lihat berbagai informasi perangkat, seperti status kartu SIM Wi-Fi alamat MAC, dan nomor seri.
- **Informasi hukum:** Mengakses informasi hukum yang berkaitan dengan perangkat, seperti informasi keselamatan dan lisensi sumber terbuka.
- **Informasi perangkat lunak:** Mengakses informasi perangkat lunak perangkat, seperti versi sistem operasi dan versi firmware.
- **Informasi baterai:** Melihat informasi baterai, seperti kapasitas baterai.

Pemberitahuan penggunaan

Tindakan pencegahan penggunaan perangkat

Baca buku panduan ini saat menggunakan perangkat untuk memastikan penggunaan yang aman dan tepat.

- Deskripsi dibuat berdasarkan pengaturan default perangkat.
- Beberapa konten mungkin berbeda dengan perangkat Anda, tergantung pada wilayah, penyedia layanan, spesifikasi model, atau perangkat lunak pada perangkat.
- Perangkat mungkin memerlukan koneksi ke Wi-Fi atau jaringan seluler ketika menggunakan beberapa aplikasi atau fitur.
- Konten (konten berkualitas tinggi) yang memerlukan penggunaan CPU dan memori tinggi akan memengaruhi kinerja perangkat secara keseluruhan. Aplikasi yang terkait dengan konten tersebut mungkin tidak berfungsi dengan semestinya, tergantung pada spesifikasi perangkat dan lingkungan penggunaannya.
- Samsung tidak bertanggung jawab atas masalah kinerja yang disebabkan oleh aplikasi yang disediakan oleh penyedia selain Samsung.
- Samsung tidak bertanggung jawab atas masalah performa atau ketidakcocokan yang disebabkan oleh pengaturan registri yang diedit atau perangkat lunak sistem operasi yang diubah. Upaya untuk mengubah sistem operasi dapat mengakibatkan perangkat atau aplikasi tidak bekerja dengan semestinya.
- Perangkat lunak, sumber suara, wallpaper, gambar, dan media lainnya yang disediakan bersama perangkat ini diizinkan untuk penggunaan yang terbatas. Mengambil dan menggunakan materi ini untuk tujuan komersial atau tujuan lain adalah pelanggaran terhadap undang-undang hak cipta. Pengguna bertanggung jawab sepenuhnya atas penggunaan media secara ilegal.
- Anda mungkin dikenakan biaya atas layanan data, seperti pesan, pengunggahan dan pengunduhan, sinkronisasi otomatis, atau penggunaan layanan lokasi, bergantung pada paket data Anda. Untuk transfer data yang besar, disarankan menggunakan fitur Wi-Fi.
- Aplikasi default yang disertakan bersama perangkat dapat berubah dan mungkin tak lagi didukung tanpa pemberitahuan sebelumnya.
- Mengubah sistem operasi atau menginstal perangkat lunak pada perangkat dari sumber yang tidak resmi dapat mengakibatkan kesalahan fungsi perangkat dan kerusakan atau hilangnya data. Tindakan ini merupakan pelanggaran terhadap perjanjian lisensi Samsung Anda dan akan membatalkan garansi Anda.

- Anda dapat melihat layar sentuh dengan jelas bahkan di bawah sinar matahari yang kuat di luar ruangan dengan secara otomatis menyesuaikan rentang kontrasnya berdasarkan lingkungan sekitar. Karena sifat produk ini, menampilkan gambar diam dalam waktu lama dapat menyebabkan bayangan pengering (burn-in layar) atau ghosting.
 - Disarankan untuk tidak menggunakan gambar diam pada sebagian atau seluruh layar sentuh untuk waktu lama dan matikan layar sentuh saat tidak menggunakan perangkat.
 - Anda dapat mengatur layar sentuh untuk mati secara otomatis saat Anda tidak menggunakannya. Buka **Pengaturan**, ketuk **Tampilan** → **Waktu tunggu tampilan layar**, lalu pilih lamanya waktu tunggu yang Anda inginkan sebelum perangkat mematikan layar sentuh.
 - Untuk mengatur layar sentuh agar secara otomatis menyesuaikan kecerahannya berdasarkan lingkungan sekitar, buka **Pengaturan**, ketuk **Tampilan**, lalu ketuk sakelar **Kecerahan adaptif** untuk mengaktifkannya.
- Tergantung pada wilayah atau modelnya, beberapa perangkat perlu mendapat persetujuan dari Federal Communications Commission (FCC).

Jika perangkat Anda disetujui oleh FCC, Anda dapat memeriksa ID FCC perangkat. Untuk mengakses ID FCC, buka **Pengaturan** dan ketuk **Tentang ponsel** → **Informasi status**. Jika perangkat Anda tidak memiliki ID FCC, berarti perangkat belum diizinkan secara resmi untuk dijual di AS atau wilayahnya dan hanya boleh dibawa ke AS untuk penggunaan pribadi pemilik.
- Penggunaan pemancar ultra-wideband (UWB) dilarang saat berada di pesawat terbang atau kapal. Saat Anda mengaktifkan mode pesawat, fitur UWB akan dimatikan. (Galaxy S24 Ultra, Galaxy S24+)
- Bandwidth yang didukung perangkat dapat berbeda tergantung pada wilayah atau operator seluler.
- Ketersediaan jaringan 5G dapat berbeda tergantung pada model, negara, penyedia jaringan, dan lingkungan pengguna.

- Perangkat Anda mengandung magnet. Jauhkan dari kartu kredit, perangkat medis implan, dan perangkat lainnya yang mungkin terpengaruh magnet. Untuk perangkat medis, jauhkan perangkat Anda dalam jarak lebih dari 15 cm. Hentikan penggunaan perangkat jika Anda mencurigai adanya gangguan pada perangkat medis Anda dan konsultasikan dengan dokter atau produsen perangkat medis.

Ikon instruksi



Peringatan: Situasi yang dapat menyebabkan cedera bagi diri Anda atau orang lain



Awas: Situasi yang dapat menyebabkan kerusakan terhadap perangkat atau peralatan lainnya



Catatan: Catatan, tips penggunaan, atau informasi tambahan

Catatan tentang isi paket dan aksesoris

Baca panduan singkat untuk isi paket.

- Item yang disertakan dengan perangkat dan aksesoris lainnya yang tersedia mungkin berbeda tergantung pada wilayah atau operator seluler.
- Item yang disertakan dirancang khusus untuk perangkat ini dan mungkin tidak kompatibel dengan perangkat lainnya.
- Tampilan dan spesifikasi bisa berubah tanpa pemberitahuan sebelumnya.
- Anda dapat membeli aksesoris tambahan dari peritel Samsung di kota Anda. Pastikan aksesoris tersebut kompatibel dengan perangkat sebelum membeli.
- Gunakan aksesoris yang disetujui oleh Samsung. Penggunaan aksesoris yang tidak disetujui dapat menyebabkan masalah kinerja dan kesalahan fungsi yang tidak dicakup di dalam garansi.
- Ketersediaan semua aksesoris dapat berubah, tergantung sepenuhnya pada perusahaan pembuat. Untuk informasi lainnya tentang aksesoris yang tersedia, buka situs web Samsung.
- Headphone (USB Tipe-C) yang mendukung output digital dapat digunakan dengan perangkat. Namun, perangkat mungkin tidak kompatibel dengan headphone yang menggunakan metode output audio berbeda atau yang dibuat oleh produsen berbeda.
- Kabel USB yang disertakan mendukung pengisian daya hingga 3 A. Pengisi daya dijual terpisah. Untuk performa pengisian daya yang optimal, gunakan pengisi daya 45 W resmi Samsung dan kabel USB yang kompatibel, yang dijual terpisah. (Galaxy S24 Ultra, Galaxy S24+)
- Kabel USB yang disertakan mendukung pengisian daya hingga 3 A. Pengisi daya dijual terpisah. (Galaxy S24)

Menjaga resistensi air dan debu

Perangkat Anda anti-air dan anti-debu serta memenuhi standar internasional berikut ini.

- IP68 sertifikasi peringkat ketahanan air: Sesuai dengan persyaratan standar IEC 60529, perangkat ini diuji dalam 15-35 °C, 86-106 kPa, 1,5 m air bersih selama 30 menit tanpa digerakkan.

Anda harus mengikuti panduan untuk menjaga ketahanan air dan debu perangkat Anda.

- Hindarkan perangkat dari paparan air kolam renang atau air laut.
- Apabila perangkat terkena air yang tidak jernih atau cairan lainnya, misalnya air sabun, minyak, parfum, tabir surya, sabun cuci tangan, produk kimiawi misalnya kosmetik, atau cairan yang mengandung alkohol, bersihkan perangkat dengan air bersih yang tidak mengalir, lap dengan kain yang lembut dan bersih, kemudian keringkan secara menyeluruh sebelum digunakan supaya menjaga ketahanan airnya.
- Hindarkan perangkat dari air yang mengalir dengan tekanan tinggi. Kenaikan tekanan air secara tiba-tiba dapat melebihi tingkat ketahanan air yang dijamin.
- Di tempat-tempat seperti sauna atau ruang beruap, kinerja ketahanan air dapat terganggu karena perubahan suhu yang mendadak.
- Jika perangkat terkena guncangan eksternal atau rusak, ketahanan airnya dapat berkurang.

Jika perangkat terkena air atau polutan, ikuti panduan:

- Bersihkan perangkat dengan kain lembut dan bersih, keringkan secara menyeluruh.
- Jika mikrofon atau speaker tidak benar-benar kering, suara menjadi tidak jernih selama panggilan.
- Layar sentuh dan fitur yang lain mungkin tidak berfungsi dengan baik jika perangkat digunakan di dalam air.
- Jangan sambungkan pengisi daya atau aksesori apa pun hingga perangkat benar-benar kering. Perangkat dapat rusak jika aksesori atau pengisi daya disambungkan saat konektor multifungsi belum kering.

Ketahanan air dan debu perangkat Samsung Galaxy Anda tidak permanen dan dapat berkurang seiring waktu karena keausan dan kerusakan normal.

Situasi perangkat terlalu panas dan solusi

Saat perangkat menjadi panas ketika pengisian daya baterai

Ketika mengisi daya, perangkat dan pengisi daya dapat menjadi panas. Selama pengisian daya nirkabel atau pengisian cepat, perangkat mungkin terasa panas saat disentuh. Hal ini tidak memengaruhi masa pakai atau kinerja perangkat dan berada dalam jangkauan operasi normal perangkat. Jika baterai terlalu panas, kecepatan pengisian daya dapat menurun atau pengisi daya dapat berhenti mengisi daya.

Lakukan hal berikut bila perangkat menjadi panas:

- Lepaskan pengisi daya dari perangkat dan tutup semua aplikasi yang sedang berjalan. Tunggu perangkat hingga dingin dan kemudian mulai pengisian daya perangkat lagi.
- Jika bagian bawah perangkat terlalu panas, hal ini dapat terjadi karena kabel USB yang terhubung rusak. Mengganti kabel USB yang rusak dengan yang baru yang telah mendapat persetujuan-Samsung.
- Saat menggunakan pengisi daya nirkabel, jangan letakkan benda asing, seperti benda logam, magnet, dan kartu setrip magnetik, antara perangkat dan pengisi daya nirkabel.



Fitur pengisian daya nirkabel atau pengisian daya cepat hanya tersedia pada beberapa model yang didukung.

Saat perangkat menjadi panas ketika digunakan

Saat Anda menggunakan fitur atau aplikasi yang memerlukan daya lebih atau menggunakannya dalam jangka waktu yang panjang, perangkat Anda mungkin sementara menjadi panas karena peningkatan konsumsi baterai. Tutup semua aplikasi berjalan dan jangan menggunakan perangkat untuk sementara waktu.

Lihat contoh situasi berikut di mana perangkat mungkin terlalu panas.

- Sewaktu pemasangan awal setelah pembelian atau saat mengembalikan data
- Saat mengunduh file besar

- Saat menggunakan aplikasi yang memerlukan daya lebih atau menggunakan aplikasi dalam jangka waktu yang panjang
 - Saat bermain game berkualitas tinggi dalam jangka waktu yang panjang
 - Saat merekam video dalam jangka waktu yang panjang
 - Saat video streaming ketika menggunakan pengaturan kecerahan maksimum
 - Saat menyambungkan ke TV
- Ketika melakukan multitasking (atau, ketika menjalankan banyak aplikasi di latar belakang)
 - Saat menggunakan Multi jendela
 - Saat memperbarui atau menginstal aplikasi ketika merekam video
 - Saat mengunduh file besar selama panggilan video
 - Saat merekam video ketika menggunakan aplikasi navigasi
- Saat menggunakan sejumlah besar data untuk sinkronisasi dengan Cloud, email, atau akun lainnya
- Saat menggunakan aplikasi navigasi di dalam mobil ketika perangkat ditempatkan di bawah cahaya matahari langsung
- Saat menggunakan Hotspot Seluler dan fitur Tethering
- Saat menggunakan perangkat di tempat dengan sinyal lemah atau tidak ada sinyal
- Saat mengisi daya baterai dengan kabel USB yang rusak
- Saat konektor multifungsi perangkat rusak atau terkena benda asing, seperti cairan, debu, serbuk logam, dan isi pensil
- Ketika Anda dalam mode jelajah (roaming)

Lakukan hal berikut bila perangkat menjadi panas:

- Perbarui perangkat dengan perangkat lunak terbaru.
- Konflik antara beberapa aplikasi yang sedang berjalan dapat menyebabkan perangkat menjadi panas. Hidupkan ulang perangkat.
- Nonaktifkan fitur Wi-Fi, GPS, dan Bluetooth saat tidak digunakan.
- Tutup aplikasi yang meningkatkan konsumsi baterai atau yang berjalan pada latar belakang saat tidak digunakan.
- Hapus file yang tidak perlu atau aplikasi yang tidak terpakai.
- Kurangi kecerahan layar.
- Jangan gunakan perangkat untuk sementara waktu jika terlalu panas atau terasa panas untuk waktu yang lama. Jika perangkat masih terlalu panas, hubungi Service Center Samsung atau pusat layanan resmi.

Mengatasi peningkatan suhu ekstrem pada perangkat

Jika Anda mulai merasa tidak nyaman karena perangkat menjadi terlalu panas, hentikan penggunaan perangkat.

Saat perangkat panas, fitur dan performa mungkin akan dibatasi atau perangkat mungkin akan mati agar tidak panas. Fitur tersebut hanya tersedia pada model yang didukung.

- Jika perangkat terlalu panas, kecerahan layar, kecepatan penyegaran, dan kecepatan performa akan dibatasi guna menurunkan suhu perangkat. Bahkan jika ikon indikator pengisian baterai muncul, pengisian dapat melambat. Ketika pengisian berhenti karena naiknya suhu perangkat, ikon indikator baterai akan berkedip.
- Jika perangkat mencapai suhu tertentu, pesan peringatan akan muncul untuk mencegah kerusakan perangkat, iritasi dan kerusakan kulit, serta kebocoran baterai. Aplikasi yang sedang berjalan akan ditutup dan semua panggilan, kecuali panggilan darurat, serta fitur lain akan dibatasi sampai perangkat tidak panas lagi.
- Jika pesan kedua muncul karena suhu perangkat terus meningkat, perangkat akan mati. Jangan menggunakan perangkat hingga suhu perangkat berada dalam rentang suhu operasi yang disarankan. Jika pesan peringatan kedua muncul selama panggilan darurat, panggilan tidak akan terputus oleh pemutusan paksa.



Rentang suhu operasi yang disarankan

Suhu operasi perangkat yang disarankan adalah antara 0 °C hingga 35 °C. Menggunakan perangkat selain pada rentang suhu yang direkomendasikan dapat merusak perangkat atau mengurangi masa pakai baterai.

Kewaspadaan dalam lingkungan operasi

Perangkat Anda mungkin menjadi panas karena lingkungan dalam kondisi berikut. Berhati-hatilah agar masa pakai baterai tidak berkurang, perangkat tidak rusak, atau tidak menyebabkan kebakaran.

- Jangan simpan perangkat Anda dalam suhu yang sangat dingin atau sangat panas.
- Hindarkan perangkat Anda dari cahaya matahari langsung dalam jangka waktu yang panjang.
- Jangan menggunakan atau simpan perangkat Anda dalam jangka waktu yang panjang di tempat yang sangat panas seperti di dalam mobil saat musim panas.
- Jangan letakkan perangkat di setiap tempat yang mungkin terlalu panas, seperti di tikar pemanas listrik.
- Jangan simpan perangkat di dekat atau di dalam pemanas, microwave, peralatan memasak yang panas, atau wadah bertekanan tinggi.
- Jangan gunakan kabel yang kulitnya terkelupas atau rusak, dan jangan gunakan pengisi daya atau baterai yang rusak atau tidak berfungsi baik.

Lampiran

Aksesibilitas

Tentang Aksesibilitas

Meningkatkan aksesibilitas dengan fitur yang membuat perangkat lebih mudah digunakan bagi pengguna yang memiliki gangguan penglihatan, pendengaran, dan kemampuan motorik yang berkurang.

Buka **Pengaturan**, lalu ketuk **Aksesibilitas**. Untuk memeriksa fitur yang direkomendasikan dan fitur aksesibilitas yang Anda gunakan, ketuk **Disarankan untuk Anda**. Untuk menonaktifkan penggunaan fitur, ketuk **Nonaktifkan**.

Peningkatan penglihatan

Mode tampilan

Mengubah mode tampilan.

Buka **Pengaturan**, ketuk **Aksesibilitas** → **Peningkatan penglihatan**, lalu pilih mode yang Anda inginkan di bagian **Mode tampilan**.

Menggunakan tema kontras tinggi

Terapkan tema cerah yang menampilkan konten berwarna terang pada latar belakang gelap.

Buka **Pengaturan**, ketuk **Aksesibilitas** → **Peningkatan penglihatan** → **Tema kontras tinggi**, lalu pilih tema yang Anda inginkan.

Menggunakan huruf kontras tinggi

Menyesuaikan warna dan garis huruf untuk meningkatkan kontras antara teks dan latar belakang.

Buka **Pengaturan**, ketuk **Aksesibilitas** → **Peningkatan penglihatan**, lalu ketuk tombol **Font kontras tinggi** untuk mengaktifkannya.

Menggunakan keyboard kontras tinggi

Ubah warna keyboard Samsung untuk meningkatkan kontras antara teks dan latar belakang.

Buka **Pengaturan**, ketuk **Aksesibilitas** → **Peningkatan penglihatan**, lalu ketuk tombol **Keyboard kontras tinggi** untuk mengaktifkannya.

Menampilkan bentuk tombol

Menampilkan bentuk tombol dengan bingkai untuk membuatnya menonjol.

Buka **Pengaturan**, ketuk **Aksesibilitas** → **Peningkatan penglihatan**, lalu ketuk **Tombol sorotan** untuk mengaktifkannya.

Membuat garis luar lebih jelas

Menampilkan objek dalam foto dan video lebih jelas dengan garis luar yang lebih tegas.

Buka **Pengaturan**, ketuk **Aksesibilitas** → **Peningkatan penglihatan** → **Garis tepi Relumino**, lalu ketuk sakelar untuk mengaktifkannya.

Untuk mengatur ketebalan garis luar, seret bilah pengaturan dalam **Ketebalan garis luar**.

Membalik warna tampilan

Meningkatkan visibilitas layar untuk membantu pengguna mengenali teks di layar.

Buka **Pengaturan**, ketuk **Aksesibilitas** → **Peningkatan penglihatan**, lalu ketuk tombol **Inversi warna** untuk mengaktifkannya.

Koreksi warna

Menyesuaikan cara warna muncul di layar jika Anda sulit membedakan warna. Perangkat mengubah warna menjadi warna yang lebih mudah dikenali.

Buka **Pengaturan**, ketuk **Aksesibilitas** → **Peningkatan penglihatan** → **Koreksi warna**, lalu ketuk tombol untuk mengaktifkannya. Pilih satu pilihan.

Filter warna

Sesuaikan warna layar jika Anda mengalami kesulitan dalam membaca teks.

Buka **Pengaturan**, ketuk **Aksesibilitas** → **Peningkatan penglihatan** → **Filter warna**, lalu ketuk tombol untuk mengaktifkannya. Pilih warna yang Anda inginkan.

Untuk mengatur tingkat transparansi, seret bilah pengaturan dalam **Keburaman**.

Mengurangi efek gerakan layar

Mengurangi efek animasi jika Anda sensitif dengan gerakan animasi atau layar.

Buka **Pengaturan**, ketuk **Aksesibilitas** → **Peningkatan penglihatan**, lalu ketuk sakelar **Kurangi animasi** untuk mengaktifkannya.

Mengurangi efek transparansi dan buram

Kurangi efek transparansi dan buram untuk membuat konten di layar lebih terlihat.

Buka **Pengaturan**, ketuk **Aksesibilitas** → **Peningkatan penglihatan**, lalu ketuk tombol **Kurangi transparansi dan buram** untuk mengaktifkannya.

Meredupkan layar

Redupkan layar di bawah pengaturan kecerahan minimum untuk pengalaman menonton yang lebih nyaman.

Buka **Pengaturan**, ketuk **Aksesibilitas** → **Peningkatan penglihatan**, lalu ketuk tombol **Ekstra redup** untuk mengaktifkannya.

Memperbesar layar

Memperbesar layar dan memperbesar di area tertentu.

Buka **Pengaturan**, ketuk **Aksesibilitas** → **Peningkatan penglihatan** → **Pembesaran** → **Pintasan Pembesaran**, lalu ketuk tombol untuk mengaktifkannya. Kemudian centang tindakan yang akan digunakan untuk mulai menggunakan fitur ini secara langsung.

- **Ketuk tombol Aksesibilitas:** Memperbesar dengan mengetuk  di bilah navigasi.
- **Tekan Tombol samping dan Tombol volume naik:** Memperbesar dengan menekan tombol Samping dan Volume naik bersamaan.
- **Tekan dan tahan Tombol volume naik dan turun selama 3 detik:** Memperbesar dengan menekan dan menahan tombol Volume Naik dan Volume Turun bersamaan selama 3 detik.
- **Ketuk layar tiga kali:** Perbesar dengan mengetuk layar sebanyak tiga kali.

Anda dapat memperbesar di mana pun Anda inginkan di layar menggunakan jendela kaca pembesar. Untuk memindahkan pembesar, seret tepi bingkai pembesar.

Untuk melihat bagian layar yang lain, seret layar yang diperbesar dengan dua jari.

Untuk menyesuaikan rasio zoom, cubit dengan dua jari atau buka jari pada layar yang diperbesar.



- Apabila Anda memperbesar keseluruhan layar, keyboard dan bilah navigasi pada layar tidak dapat diperbesar.
- Saat fitur ini diaktifkan, performa sebagian aplikasi dapat terpengaruh.

Menggunakan pembesar

Menggunakan kamera sebagai kaca pembesar untuk memperbesar objek.

Buka **Pengaturan**, ketuk **Aksesibilitas** → **Peningkatan penglihatan** → **Pembesar** → **Pintasan Pembesar**, lalu ketuk tombol untuk mengaktifkannya. Kemudian centang tindakan yang akan digunakan untuk mulai menggunakan fitur ini secara langsung. Saat Anda melakukan tindakan ini, kamera akan bekerja seperti kaca pembesar.

Mengubah ketebalan kursor

Buka **Pengaturan**, ketuk **Aksesibilitas** → **Peningkatan penglihatan** → **Ketebalan kursor**.

Mengubah ukuran dan warna penunjuk

Memperbesar petunjuk ketika menggunakan mouse eksternal atau pad Sentuh. Anda juga dapat mengubah warna penunjuk.

Buka **Pengaturan**, ketuk **Aksesibilitas** → **Peningkatan penglihatan** → **Ukuran dan warna pointer**.

Mengubah huruf

Mengubah ukuran dan jenis huruf.

Buka **Pengaturan** dan ketuk **Aksesibilitas** → **Peningkatan penglihatan** → **Gaya dan ukuran font**.

Mengubah pembesaran layar

Membuat item di layar menjadi lebih besar atau lebih kecil.

Buka **Pengaturan**, lalu ketuk **Aksesibilitas** → **Peningkatan penglihatan** → **Zoom layar**.

Bacakan input keyboard

Mengatur perangkat untuk membaca dengan lantang apa yang Anda masukkan di keyboard.

Buka **Pengaturan**, ketuk **Aksesibilitas** → **Peningkatan penglihatan** → **Bacakan input keyboard**, ketuk tombol untuk mengaktifkannya, lalu pilih salah satu pilihan.

Menggunakan deskripsi audio

Mengatur perangkat untuk memutar deskripsi audio saat memutar video yang menyediakan deskripsi audio.

Buka **Pengaturan**, ketuk **Aksesibilitas** → **Peningkatan penglihatan**, kemudian ketuk tombol **Deskripsi audio** untuk mengaktifkannya.

Bixby Vision utk aksesibilitas

Saat mengaktifkan fitur aksesibilitas Bixby Vision, Anda dapat menggunakan fitur tambahan Bixby Vision.

- 1 Buka **Pengaturan**, ketuk **Aksesibilitas** → **Peningkatan penglihatan** → **Bixby Vision utk aksesibilitas**, lalu ketuk tombol untuk mengaktifkannya.
- 2 Ketuk **Buka Bixby Vision**.
- 3 Pilih fitur yang ingin Anda gunakan.
 - **Pendeskripsi adegan**: Menganalisis pemandangan yang Anda ambil dan mendeskripsikannya dengan suara.
 - **Pengenal objek**: Mengenali objek dan mendeskripsikannya dengan suara.
 - **Pembaca teks**: Mengenali teks dan membacanya dengan lantang.
 - **Pendeteksi warna**: Mendeteksi warna objek dan mengucapkannya dengan lantang.



Beberapa fitur mungkin tidak tersedia tergantung pada operator seluler atau modelnya.

Menambahkan rekaman suara ke label suara

Anda dapat menggunakan label suara untuk membedakan objek dari bentuk serupa dengan memasang label padanya. Anda dapat merekam dan menetapkan rekaman suara ke label suara yang diaktifkan NFC. Rekaman suara diputar ketika Anda meletakkan perangkat dekat dengan label.

 Hidupkan fitur NFC sebelum menggunakan fitur ini.

- 1 Buka **Pengaturan** dan ketuk **Aksesibilitas** → **Peningkatan penglihatan** → **Label Suara**.
Perekam suara akan terbuka.
- 2 Ketuk  untuk mulai merekam. Bicaralah ke mikrofon.
- 3 Setelah selesai merekam, ketuk **Selesai** untuk berhenti.
- 4 Tahan belakang perangkat Anda melalui label suara.
Informasi dalam perekaman suara akan ditulis ke label suara.

TalkBack (Umpan balik suara)

Mengaktifkan atau menonaktifkan TalkBack

Saat Anda mengaktifkan TalkBack, perangkat akan memulai umpan balik suara. Saat Anda mengetuk fitur yang dipilih satu kali, perangkat akan membaca teks pada layar dengan lantang. Mengetuk fitur dua kali akan mengaktifkan fitur.

Buka **Pengaturan**, ketuk **Aksesibilitas** → **TalkBack**, lalu ketuk tombol untuk mengaktifkannya.

Untuk menonaktifkan TalkBack, ketuk tombol dan ketuk dua kali di mana saja pada layar.

Untuk memeriksa cara menggunakan TalkBack, ketuk **Pengaturan** → **Tutorial dan bantuan**.

 Beberapa fitur tidak tersedia saat Anda menggunakan TalkBack.

Mengontrol layar dengan gestur jari

Anda dapat menggunakan berbagai gestur jari untuk mengontrol layar sambil menggunakan TalkBack.

Untuk memeriksa dan menyesuaikan gestur jari, buka **Pengaturan**, lalu ketuk **Aksesibilitas** → **TalkBack** → **Pengaturan** → **Sesuaikan gestur**.

Menggunakan menu baca

Saat Anda menggunakan TalkBack, geser ke kiri atau kanan dengan tiga jari. Menu baca akan muncul dan perangkat akan membaca pilihan dengan keras. Menggeser ke kiri atau kanan dengan tiga jari untuk menggulir pilihan. Saat Anda mendengar pilihan yang Anda inginkan, geser ke atas atau ke bawah untuk menggunakan pilihan atau menyesuaikan pengaturan pilihan. Misalnya, ketika Anda mendengar **Kecepatan ucapan**, Anda dapat menyesuaikan kecepatan ucapan dengan menggeser ke atas atau ke bawah.

Menambah dan mengelola label gambar

Anda dapat menetapkan label ke gambar di layar. Perangkat membacakan label saat gambar tersebut dipilih. Tambahkan label ke gambar yang tidak diberi label dengan menggeser ke atas atau ke bawah, lalu ke kanan. Kemudian, ketuk **Tambahkan label** ketika menu TalkBack muncul.

Untuk mengelola label, buka **Pengaturan** dan ketuk **Aksesibilitas** → **TalkBack** → **Pengaturan** → **Setelan lanjutan** → **Label khusus**.

Mengonfigurasi pengaturan TalkBack

Konfigurasi pengaturan TalkBack demi kemudahan Anda.

Buka **Pengaturan** dan ketuk **Aksesibilitas** → **TalkBack** → **Pengaturan**.

- **Fitur-fitur baru di TalkBack:** Memeriksa pembaruan dan perubahan penting pada TalkBack.
- **Teks ke ucapan:** Mengubah pengaturan fitur teks ke ucapan yang digunakan saat TalkBack diaktifkan, misalnya bahasa, kecepatan, dan lainnya.
- **Verbositas:** Menyesuaikan pengaturan terperinci untuk umpan balik suara.
- **Suara dan getaran:** Mengubah pengaturan suara dan getar untuk TalkBack.
- **Sesuaikan fokus:** Mengatur perangkat untuk menebalkan tepi indikator fokus yang muncul saat Anda mengetuk item. Anda juga dapat mengubah warna indikator.
- **Sesuaikan gestur:** Memeriksa berbagai gestur jari untuk mengontrol layar saat menggunakan TalkBack dan menyesuaikan pengaturan untuk gestur.
- **Sesuaikan menu:** Memilih menu TalkBack dan menu baca yang akan digunakan.
- **Deskripsi otomatis:** Lakukan konfigurasi pengaturan deskripsi otomatis. Anda dapat mendengarkan deskripsi saat Anda fokus pada ikon yang tidak berlabel atau gambar yang berisi teks.
- **Keyboard braille:** Memasukkan huruf pada layar menggunakan keyboard braille 6 titik.

- **Penampil braille:** Menyambungkan keyboard braille dan mengubah pengaturannya.
- **Tutorial dan bantuan:** Mempelajari cara menggunakan TalkBack.
- **Setelan lanjutan:** Mengonfigurasi pengaturan lanjutan TalkBack.
- **Buka TalkBack di Galaxy Store:** Membuka TalkBack dari **Galaxy Store** dan memeriksa pembaruan.

Memasukkan teks menggunakan keyboard

Untuk menampilkan keyboard, ketuk bidang masukan teks dan ketuk dua kali di mana saja pada layar. Saat Anda menyentuh keyboard dengan jari, perangkat membacakan dengan lantang tombol karakter yang ada di bawah jari Anda. Saat Anda mendengar karakter yang diinginkan, angkat jari dari layar untuk memilihnya. Karakter yang dimasukkan dan perangkat membacakan teks dengan lantang.

Memasukkan karakter tambahan

Sentuh dan tahan tombol pada keyboard untuk memasukkan karakter tambahan yang tersedia untuk tombol tersebut. Jendela pop-up akan muncul di atas tombol dan menunjukkan karakter yang tersedia. Untuk memilih karakter, seret jari pada jendela pop-up hingga mendengar karakter yang Anda inginkan, lalu lepas.

Peningkatan pendengaran

Transkripsi Instan

Atur perangkat untuk menangkap ucapan menggunakan mikrofon perangkat dan ubah ucapan tersebut menjadi teks pada layar.

Buka **Pengaturan**, ketuk **Aksesibilitas** → **Peningkatan pendengaran** → **Transkripsi Instan** → **Pintasan Transkripsi Instan**, lalu ketuk tombol untuk mengaktifkannya. Centang tindakan yang akan digunakan untuk mulai menggunakan fitur ini secara langsung. Kemudian, lakukan tindakan untuk menuliskan ucapan.

Teks Otomatis

Mengatur perangkat untuk mendeteksi ucapan dan secara otomatis membuat keterangan ketika Anda memainkan konten media, seperti video atau podcast.

Buka **Pengaturan**, ketuk **Aksesibilitas** → **Peningkatan pendengaran** → **Teks Otomatis**, lalu ketuk tombol **Gunakan Teks Otomatis** untuk mengaktifkannya.

Pengaturan keterangan

Buka **Pengaturan**, ketuk **Aksesibilitas** → **Peningkatan pendengaran** → **Preferensi keterangan**, lalu ketuk tombol **Tampilkan keterangan** untuk mengaktifkannya.

Pilih opsi untuk mengonfigurasi pengaturan keterangan.

Dukungan alat bantu dengar

Mengatur perangkat untuk meningkatkan kualitas suara agar berfungsi lebih baik dengan bantuan pendengaran.



Buka **Pengaturan**, ketuk **Aksesibilitas** → **Peningkatan pendengaran** → **Dukungan alat bantu dengar**, lalu ketuk tombol **Kompatibilitas alat bantu dengar** untuk mengaktifkannya.

Notifikasi Suara

Mengatur perangkat untuk mendeteksi suara, seperti suara bip dari pendeteksi asap atau suara tangisan bayi. Perangkat akan bergetar saat mendeteksi suara dan peringatan akan disimpan sebagai log.



Saat fitur ini dalam keadaan aktif, pengenalan suara tidak akan berjalan.

- 1 Buka **Pengaturan** dan ketuk **Aksesibilitas** → **Peningkatan pendengaran** → **Notifikasi Suara** → **Buka Notifikasi Suara**.
- 2 Ikuti petunjuk pada layar untuk mengaktifkan fitur notifikasi suara.
Ketika suara terdeteksi, log akan ditampilkan pada linimasa. Untuk memeriksa log, ketuk .
- 3 Jika ingin menonaktifkan fitur ini, ketuk , lalu ketuk tombol **Gunakan Notifikasi Suara** untuk menonaktifkannya.

Perkuat suara ambien

Atur perangkat untuk memperjelas suara di sekitar agar Anda bisa mendengarkan dengan lebih baik ketika menggunakan headphone.

- 1 Buka **Pengaturan**, ketuk **Aksesibilitas** → **Peningkatan pendengaran** → **Perkuat suara ambien**, lalu ketuk tombol **Pintasan Perkuat suara ambien** untuk mengaktifkannya.
- 2 Centang tindakan yang akan digunakan untuk mulai menggunakan fitur ini secara langsung.
- 3 Sambungkan headphone ke perangkat dan pasang di telinga Anda.
- 4 Lakukan tindakan.

Adaptasi suara

Optimalkan pengaturan suara untuk menemukan kualitas suara terbaik dan gunakan suara ini untuk panggilan atau pemutaran media.

Buka **Pengaturan**, ketuk **Aksesibilitas** → **Peningkatan pendengaran** → **Adaptasi suara**, ketuk tombol untuk mengaktifkannya, lalu optimalkan pengaturan suara.

Mematikan semua suara

Mengatur perangkat untuk mengheningkan semua suara perangkat, contohnya suara media dan suara penelepon selama panggilan.

Buka **Pengaturan**, ketuk **Aksesibilitas** → **Peningkatan pendengaran**, lalu ketuk tombol **Matikan semua suara** untuk mengaktifkannya.

Audio mono

Keluaran mono menggabungkan suara stereo menjadi satu sinyal yang diputar pada semua speaker headphone. Gunakan ini jika Anda mengalami lemah pendengaran atau jika satu earbud dirasa lebih nyaman.

Buka **Pengaturan**, ketuk **Aksesibilitas** → **Peningkatan pendengaran**, lalu ketuk tombol **Audio mono** untuk mengaktifkannya.

Menyesuaikan keseimbangan suara

Atur perangkat untuk menyesuaikan keseimbangan suara.

- 1 Buka **Pengaturan** dan ketuk **Aksesibilitas** → **Peningkatan pendengaran**.
- 2 Seret bilah penyesuaian di bawah **Suara seimbang kiri/kanan** ke kiri atau ke kanan dan sesuaikan keseimbangan suara.

Interaksi dan kecekatan

Tombol alih universal

Anda dapat mengontrol layar sentuh dengan menyambungkan sakelar eksternal atau menggunakan gerakan kepala dan gestur wajah.

- 1 Buka **Pengaturan**, lalu ketuk **Aksesibilitas** → **Interaksi dan kecekatan** → **Tombol alih universal**.
- 2 Baca instruksi di layar dan ketuk **Selesai**.
- 3 Ketuk tombol untuk mengaktifkannya.
- 4 Jika tombol alih universal tidak terdaftar di perangkat, ketuk **Tambah tombol alih** lalu atur tombol untuk mengontrol perangkat.



Untuk mengaktifkan fitur tombol universal, setidaknya satu tombol harus terdaftar pada perangkat.

Untuk mengatur tombol agar mengontrol perangkat, ketuk tombol di bawah **Tombol alih**.

Untuk menonaktifkan fitur ini, tekan tombol Samping dan tombol Volume Naik secara bersamaan.

Menu asisten

Menampilkan ikon pemintas panduan

Mengatur perangkat untuk menampilkan ikon pemintas panduan untuk mengakses aplikasi, fitur, dan pengaturan. Anda dapat mengontrol perangkat dengan mengetuk menu panduan pada ikon.

- 1 Buka **Pengaturan** lalu ketuk **Aksesibilitas** → **Interaksi dan kecekatan** → **Menu asisten**.
- 2 Ketuk tombol untuk mengaktifkannya.
Ikon pemintas panduan akan muncul di bagian kanan bawah layar.
Untuk mengatur tingkat transparansi ikon pintasan bantuan, seret bilah penyesuaian pada **Transparansi**.

Mengakses menu panduan

Ikon pintasan panduan muncul sebagai ikon apung untuk mengakses menu panduan dari layar mana saja. Saat Anda ketuk ikon pemintas panduan, ikon menjadi sedikit membesar dan menu panduan muncul pada ikon. Ketuk panah kiri atau kanan atau geser layar ke kiri atau ke kanan untuk memilih menu lain.

Menggunakan menu panduan yang disempurnakan

Mengatur perangkat untuk menampilkan menu panduan yang disempurnakan untuk aplikasi yang dipilih. Buka **Pengaturan**, ketuk **Aksesibilitas** → **Interaksi dan kecekatan** → **Menu asisten** → **Pilih aplikasi utk menampilkan menu kontekstual dg**, lalu ketuk tombol di sebelah aplikasi yang ingin Anda aktifkan.

Voice Access

Gunakan fitur ini untuk mengontrol perangkat Anda dengan suara.

Buka **Pengaturan**, ketuk **Aksesibilitas** → **Interaksi dan kecekatan** → **Voice Access**, lalu ketuk tombol untuk mengaktifkannya.

Menjawab atau mengakhiri panggilan

Mengubah metode untuk menjawab atau mengakhiri panggilan.

Buka **Pengaturan**, ketuk **Aksesibilitas** → **Interaksi dan kecekatan** → **Menjawab dan mengakhiri panggilan**, lalu ketuk tombol pada metode yang Anda inginkan.

Kontrol interaksi

Aktifkan mode kontrol interaksi untuk membatasi reaksi perangkat terhadap input saat menggunakan aplikasi.

- 1 Buka **Pengaturan** lalu ketuk **Aksesibilitas** → **Interaksi dan kecekatan** → **Kontrol interaksi**.
- 2 Ketuk tombol **Pintasan Kontrol interaksi** untuk mengaktifkannya.
- 3 Tekan tombol Samping dan tombol Volume Naik secara bersamaan saat menggunakan aplikasi.

4 Sesuaikan ukuran frame atau gambar garis di sekitar area yang ingin Anda batasi.

5 Ketuk **Selesai**.

Perangkat akan menampilkan area yang dibatasi. Area yang dilarang tidak akan bereaksi saat Anda menyentuhnya dan tombol perangkat akan dinonaktifkan. Tetapi, Anda dapat mengaktifkan fungsi untuk tombol Samping, tombol Volume, dan keyboard dalam mode kontrol interaksi.

Untuk menonaktifkan mode kontrol interaksi, tekan Tombol Samping dan tombol Volume Naik secara bersamaan.

Untuk mengatur perangkat agar mengunci layar setelah mode kontrol interaksi dinonaktifkan, buka **Pengaturan**, ketuk **Aksesibilitas** → **Interaksi dan kecekatan** → **Kontrol interaksi**, lalu ketuk tombol **Kunci layar saat dinonaktifkan** untuk mengaktifkannya.

Tunda sentuh dan tahan

Mengatur waktu pengenalan untuk menyentuh dan menahan layar.

Buka **Pengaturan**, ketuk **Aksesibilitas** → **Interaksi dan kecekatan** → **Tunda sentuh dan tahan**, lalu pilih suatu pilihan.

Durasi ketuk

Atur durasi Anda harus menyentuh layar agar perangkat mengenalinya sebagai ketukan.

Buka **Pengaturan**, ketuk **Aksesibilitas** → **Interaksi dan kecekatan** → **Durasi ketuk**, ketuk tombol untuk mengaktifkannya, lalu atur waktunya.

Abaikan sentuhan berulang

Atur perangkat agar hanya mengenali ketukan pertama dalam waktu yang ditetapkan saat Anda mengetuk layar berulang kali.

Buka **Pengaturan**, ketuk **Aksesibilitas** → **Interaksi dan kecekatan** → **Abaikan sentuhan berulang**, ketuk tombol untuk mengaktifkannya, lalu atur waktunya.

Tindakan otomatis setelah pointer berhenti

Mengatur perangkat untuk memilih item secara otomatis ketika Anda menempatkan penunjuk mouse ke atas item. Anda juga dapat menetapkan tindakan untuk digunakan saat memindahkan penunjuk ke sudut layar.

Buka **Pengaturan**, ketuk **Aksesibilitas** → **Interaksi dan kecekatan** → **Tindakan otomatis setelah pointer berhenti**, lalu ketuk tombol **Klik otomatis** untuk mengaktifkannya. Untuk menetapkan tindakan sudut, pilih opsi di bagian **Tindakan sudut** dan pilih tindakan.

Tombol tempel

Atur tombol pengubah keyboard eksternal, seperti tombol Shift, Ctrl, atau Alt, agar tetap tertekan. Hal ini membantu Anda menggunakan pintasan keyboard tanpa menekan dua tombol bersamaan.

Buka **Pengaturan**, ketuk **Aksesibilitas** → **Interaksi dan kecekatan**, lalu ketuk tombol **Tombol tempel** untuk mengaktifkannya.

Tombol lambat

Atur waktu pengenalan untuk menekan tombol pada keyboard eksternal.

Buka **Pengaturan**, ketuk **Aksesibilitas** → **Interaksi dan kecekatan** → **Tombol lambat**, ketuk tombol untuk mengaktifkannya, lalu atur waktunya.

Tombol pantul

Atur perangkat agar hanya mengenali upaya pertama Anda untuk menekan tombol dalam waktu yang ditetapkan saat Anda menekan tombol yang sama berulang kali.

Buka **Pengaturan**, ketuk **Aksesibilitas** → **Interaksi dan kecekatan** → **Tombol pantul**, ketuk tombol untuk mengaktifkannya, lalu atur waktunya.

Pengaturan lanjutan

Meluncurkan fitur aksesibilitas secara langsung

Atur untuk membuka fitur aksesibilitas secara langsung.

Buka **Pengaturan** dan ketuk **Aksesibilitas** → **Pengaturan lanjutan**. Ketuk **Tombol aksesibilitas** → **Pilih tindakan**, atau pilih **Tmbl samping & Tmbl volume naik** atau **Tombol volume naik dan turun**, lalu centang fitur aksesibilitas yang ingin Anda gunakan.

Mengatur notifikasi lampu

Atur perangkat agar lampu kilat atau layar berkedip saat alarm berbunyi atau ada notifikasi, misalnya panggilan masuk atau pesan baru.

Buka **Pengaturan**, ketuk **Aksesibilitas** → **Pengaturan lanjutan** → **Notifikasi lampu kilat**, dan kemudian ketuk tombol di samping pilihan yang ingin Anda aktifkan.

Waktunya bertindak

Atur jumlah waktu untuk menampilkan jendela pop-up yang meminta Anda untuk bertindak, seperti notifikasi atau pengontrol volume.

Buka **Pengaturan**, ketuk **Aksesibilitas** → **Pengaturan lanjutan** → **Waktunya bertindak**, lalu pilih suatu pilihan.

Aplikasi terinstal

Memeriksa layanan aksesibilitas yang diinstal di perangkat.

Buka **Pengaturan** dan ketuk **Aksesibilitas** → **Aplikasi terinstal**.

Pemecahan masalah

Sebelum menghubungi Service Center Samsung atau pusat layanan resmi, silakan coba solusi berikut. Beberapa situasi mungkin tidak berlaku untuk perangkat Anda.

Anda juga dapat menggunakan Samsung Members untuk menyelesaikan masalah yang mungkin ditemui saat menggunakan perangkat Anda.

Saat Anda menghidupkan perangkat atau menggunakannya, perangkat akan meminta Anda memasukkan salah satu kode berikut:

- Kata sandi: Jika fitur kunci perangkat diaktifkan, masukkan kata sandi yang Anda tetapkan untuk perangkat tersebut.
- PIN: Saat menggunakan perangkat untuk pertama kali atau persyaratan PIN diaktifkan, Anda harus memasukkan PIN yang disertakan bersama kartu SIM atau USIM. Anda dapat menonaktifkan fitur ini menggunakan menu Kunci kartu SIM.
- PUK: Kartu SIM atau USIM Anda terblokir, biasanya disebabkan oleh kesalahan memasukkan PIN Anda beberapa kali. Anda harus memasukkan PUK yang diberikan oleh operator seluler Anda.
- PIN2: Jika Anda mengakses menu yang membutuhkan PIN2, Anda harus memasukkan PIN2 yang disediakan bersama kartu SIM atau USIM. Untuk informasi selengkapnya, hubungi operator seluler Anda.

Perangkat menampilkan pesan jaringan atau kesalahan layanan

- Jika Anda berada di area dengan sinyal yang lemah atau penerimaan yang buruk, Anda dapat kehilangan penerimaan. Pindah ke area lain dan coba lagi. Ketika Anda berpindah, pesan kesalahan mungkin muncul berulang-ulang.
- Anda tidak dapat mengakses beberapa opsi tanpa berlangganan. Untuk informasi selengkapnya, hubungi operator seluler Anda.

Perangkat tidak dapat dihidupkan

Apabila daya baterai benar-benar kosong, perangkat Anda tidak akan dapat dihidupkan. Isi daya baterai hingga penuh sebelum menghidupkan perangkat.

Sensor sentuh bekerja lambat atau tidak bekerja dengan baik

- Sensor sentuh mungkin akan tidak bekerja dengan baik dalam situasi di bawah ini:
 - Jika Anda memasang pelindung layar atau aksesoris tambahan ke layar
 - Jika Anda mengenakan sarung tangan, tangan tidak bersih saat menyentuh layar sentuh, atau mengetuk layar dengan benda tajam atau ujung jari
 - Kondisi lembap atau bila layar terkena air
- Hidupkan ulang perangkat untuk membersihkan masalah perangkat lunak sementara.
- Pastikan perangkat lunak perangkat Anda diperbarui ke versi yang terbaru.
- Jika layar sentuh tergores atau retak, hubungi Service Center Samsung atau pusat layanan resmi.

Perangkat tidak merespons atau mengalami masalah fatal

Coba solusi berikut. Jika masalah berlanjut, hubungi Service Center Samsung atau pusat layanan resmi.

Hidupkan ulang perangkat

Jika perangkat Anda berhenti beroperasi atau macet, Anda mungkin perlu menutup aplikasi atau mematikan perangkat dan menyalakannya lagi.

Memulai ulang secara paksa

Jika perangkat Anda berhenti beroperasi dan tidak merespons, tekan dan tahan Tombol samping serta tombol Volume Turun secara bersamaan selama lebih dari 7 detik untuk menghidupkan ulang perangkat.

Mengatur ulang perangkat

Jika metode tersebut tidak menyelesaikan masalah, lakukan reset data pabrik.

Buka **Pengaturan** dan ketuk **Manajemen umum** → **Reset** → **Reset data pabrik** → **Reset** → **Hapus semua**. Sebelum melakukan pengaturan ulang data pabrik, ingatlah untuk membuat salinan cadangan semua data penting yang tersimpan di dalam perangkat.

Panggilan tidak tersambung

- Pastikan Anda telah mengakses jaringan seluler yang benar.
- Pastikan Anda tidak mengatur pemblokiran panggilan untuk nomor telepon yang Anda panggil.
- Pastikan Anda tidak mengatur pemblokiran panggilan untuk nomor telepon masuk.

Lawan bicara tidak dapat mendengar Anda berbicara dalam panggilan

- Pastikan Anda tidak menutupi mikrofon yang tertanam.
- Pastikan mikrofon berada dekat dengan mulut Anda.
- Jika Anda menggunakan headphone, pastikan alat tersebut sudah tersambung dengan benar.

Suara bergema saat melakukan panggilan

Sesuaikan volume dengan menekan tombol Volume atau pindah ke tempat lain.

Jaringan seluler atau internet sering terputus atau kualitas audio buruk

- Pastikan Anda tidak menghalangi antena internal perangkat.
- Jika Anda berada di area dengan sinyal yang lemah atau penerimaan yang buruk, Anda dapat kehilangan penerimaan. Anda mungkin mengalami masalah konektivitas karena ada masalah dengan pemancar operator seluler. Pindah ke area lain dan coba lagi.
- Saat menggunakan perangkat sambil berpindah tempat, layanan jaringan nirkabel mungkin dinonaktifkan karena ada masalah dengan jaringan operator seluler.

Baterai tidak mengisi daya dengan semestinya (Untuk pengisi daya yang disetujui Samsung)

- Pastikan pengisi daya tersambung dengan benar.
- Kunjungi Service Center Samsung atau pusat layanan resmi dan mintalah penggantian baterai.

Baterai habis lebih cepat dibandingkan saat baru dibeli

- Apabila perangkat atau baterai Anda terpapar suhu yang sangat dingin atau sangat panas, daya yang berguna dapat berkurang.
- Konsumsi baterai akan meningkat ketika Anda menggunakan fitur atau aplikasi tertentu, seperti GPS, game, atau internet.
- Baterai bersifat habis pakai dan daya yang efektif akan menurun seiring berjalannya waktu.

Pesan kesalahan muncul saat membuka kamera

Perangkat Anda harus memiliki penyimpanan dan daya baterai yang mencukupi untuk mengoperasikan aplikasi kamera. Jika menerima pesan kesalahan saat membuka kamera, coba hal-hal berikut:

- Isi baterai.
- Kosongkan beberapa penyimpanan dengan mentransfer file ke komputer atau menghapus file dari perangkat.
- Hidupkan ulang perangkat.

Jika masih mengalami masalah dengan aplikasi kamera setelah mencoba tips ini, hubungi Service Center Samsung atau pusat layanan resmi.

Kualitas foto lebih buruk daripada pratinjaunya

- Kualitas foto berbeda-beda, tergantung pada lingkungan sekitar dan teknik fotografi yang digunakan.
- Jika Anda mengambil foto di tempat gelap, saat malam, atau di dalam ruangan, noise gambar dapat muncul atau gambar mungkin tidak fokus.

Pesan kesalahan muncul saat membuka file multimedia

Jika Anda menerima pesan kesalahan atau file multimedia tidak dapat diputar saat dibuka di perangkat, cobalah hal berikut:

- Kosongkan beberapa penyimpanan dengan mentransfer file ke komputer atau menghapus file dari perangkat.
- Pastikan file musik tidak dilindungi oleh Digital Rights Management (DRM). Jika file dilindungi oleh DRM, pastikan Anda memiliki lisensi atau kunci yang sesuai untuk memutar file.

- Pastikan format file didukung oleh perangkat. Jika suatu format file tidak didukung, misalnya DivX atau AC3, instal aplikasi yang mendukungnya. Untuk mengetahui format file yang didukung perangkat Anda, kunjungi situs web Samsung.
- Perangkat Anda mendukung foto dan video yang diambil menggunakan perangkat ini. Foto dan video yang diambil dengan perangkat lain mungkin tidak berfungsi dengan semestinya.
- Perangkat Anda mendukung file multimedia yang diberi otorisasi oleh operator seluler atau penyedia layanan tambahan. Beberapa konten yang beredar di internet, misalnya nada dering, video, atau wallpaper, mungkin tidak berfungsi dengan baik.

Bluetooth tidak berfungsi dengan baik

Jika perangkat Bluetooth lain tidak ditemukan atau terjadi masalah koneksi atau malfungsi performa, cobalah hal berikut:

- Pastikan bahwa perangkat yang ingin Anda sambungkan siap untuk dipindai atau disambungkan.
- Pastikan ponsel Anda dan perangkat Bluetooth lain berada dalam jangkauan Bluetooth maksimum (10 m).
- Pada ponsel, buka **Pengaturan**, ketuk **Koneksi**, lalu ketuk tombol **Bluetooth** untuk mengaktifkannya lagi.
- Pada ponsel Anda, buka **Pengaturan**, ketuk **Manajemen umum** → **Reset** → **Reset pengaturan Wi-Fi dan Bluetooth** → **Reset pengaturan** untuk mengatur ulang pengaturan jaringan. Anda dapat kehilangan informasi yang didaftarkan ketika melakukan pengaturan ulang.

Jika tips tersebut tidak mengatasi masalah, hubungi Service Center Samsung atau pusat layanan resmi.

Tidak ada koneksi saat menyambungkan perangkat ke komputer

- Pastikan kabel USB yang digunakan sudah kompatibel dengan perangkat.
- Pastikan Anda memiliki driver yang sesuai dan diperbarui di komputer Anda.

Perangkat tidak dapat menemukan lokasi Anda saat ini

Sinyal GPS mungkin terhalang di beberapa lokasi, contohnya di dalam ruangan. Atur perangkat agar menggunakan Wi-Fi atau jaringan seluler untuk menemukan lokasi Anda saat ini dalam keadaan seperti ini.

Data yang disimpan di perangkat telah hilang

Selalu buat salinan cadangan semua data penting yang tersimpan di perangkat. Jika tidak, Anda tidak dapat memulihkan data jika data rusak atau hilang. Samsung tidak bertanggung jawab atas hilangnya data yang disimpan di perangkat.

Terdapat celah kecil di sekitar bagian luar casing perangkat

- Celah ini adalah fitur produksi yang diperlukan. Guncangan atau getaran kecil pada komponen dapat terjadi.
- Seiring berjalannya waktu, gesekan antar komponen dapat menyebabkan celah ini sedikit melebar.

Ruang penyimpanan perangkat tidak cukup

Hapus data yang tidak diperlukan, seperti cache, menggunakan fitur perawatan perangkat atau hapus aplikasi atau file yang tidak digunakan secara manual untuk mengosongkan ruang penyimpanan.

Tombol Depan tidak muncul

Bilah navigasi yang berisi tombol Depan mungkin tidak muncul ketika menggunakan aplikasi atau fitur tertentu. Untuk mengakses bilah navigasi, seret ke atas dari bagian bawah layar.

Hak cipta

Hak cipta © 2024 Samsung Electronics Co., Ltd.

Buku petunjuk ini dilindungi undang-undang hak cipta internasional.

Dilarang memproduksi ulang, mendistribusikan, menerjemahkan, atau mengirimkan petunjuk ini dalam bentuk atau cara apa pun, baik elektronik maupun mekanik, termasuk menggandakan, merekam, atau menyimpan dalam sistem pengambilan dan penyimpanan informasi apa pun.

Merek dagang

- SAMSUNG dan logo SAMSUNG adalah merek dagang terdaftar dari Samsung Electronics Co., Ltd.
- Bluetooth® adalah merek dagang terdaftar dari Bluetooth SIG, Inc. di seluruh dunia.
- Wi-Fi®, Wi-Fi Direct™, Wi-Fi CERTIFIED™, dan logo Wi-Fi adalah merek dagang terdaftar dari Wi-Fi Alliance.
- Diproduksi berdasarkan lisensi dari Dolby Laboratories. Dolby, Dolby Atmos, dan lambang D ganda adalah merek dagang Dolby Laboratories.
- Semua merek dagang dan hak cipta lain adalah hak milik dari pemiliknya masing-masing.